

Die Einbauskizzen

Wenn Sie Ihre Küche neu planen, ein Gerät nachträglich einbauen oder Ihr bisheriges Gerät ersetzen wollen: Im lückenlosen Einbauprogramm von Liebherr finden Sie für jeden Bedarf das richtige Gerät. Liebherr, der Spezialist für Kühlen und Gefrieren, bietet Ihnen hochwertige Geräte mit allen Vorteilen modernster Kältetechnik.

EKc 1314 ****
EKc 1414 ****
6/6 SMS

Lichte Einbaumaße in mm:
 Höhe/Breite/Tiefe
 762/550/mind. 605,
 mind. 38 Luftaustritt.
 Zuschnittmaße für
 Dekorplatten in mm:
 Höhe/Breite 677/535,
 Stärke bis 4 mm.

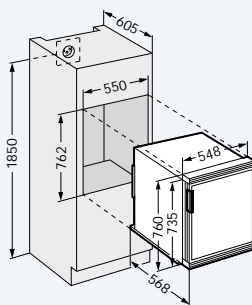

EKc 1614 ****
7/6 SMS

Lichte Einbaumaße in mm:
 Höhe/Breite/Tiefe
 889/550/mind. 605,
 mind. 38 Luftaustritt.
 Zuschnittmaße für
 Dekorplatten in mm:
 Höhe/Breite 804/535,
 Stärke bis 4 mm.

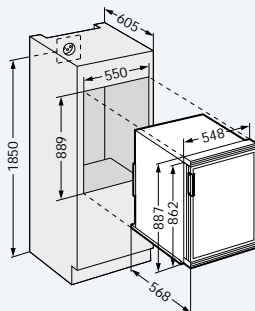

IKBc 2454 ****
IKPc 2414 ****
IKc 2414 ****
10/6 SMS

Achtung:
Möbeltürmontage
auf der Gerätetür
(Festtürmontage).
Keine Möbelscharniere
erforderlich.
 Lichte Einbaumaße in mm:
 Höhe/Breite/Tiefe
 1270/550/mind. 605,
 mind. 38 Luftaustritt.

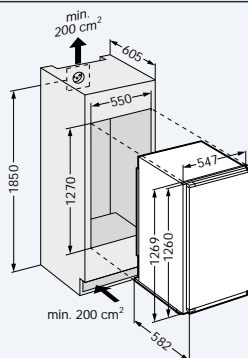

EKc 2424 ✱✱✱✱
10/6 SMS

Lichte Einbaumaße in mm:
Höhe/Breite/Tiefe
1270/550/mind. 605,
mind. 38 Luftaustritt.
Zuschnittmaße für
Dekorplatten in mm:
Höhe/Breite 1221/535,
Stärke bis 4 mm.

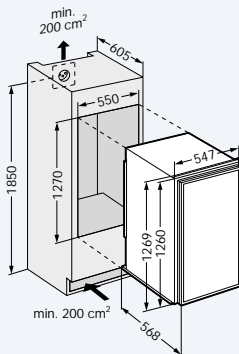

EKc 2414 ✱✱✱✱
10/6 SMS

Lichte Einbaumaße in mm:
Höhe/Breite/Tiefe
1270/550/mind. 605,
mind. 38 Luftaustritt.
Zuschnittmaße für
Dekorplatten in mm:
Höhe/Breite 1185/535,
Stärke bis 4 mm.

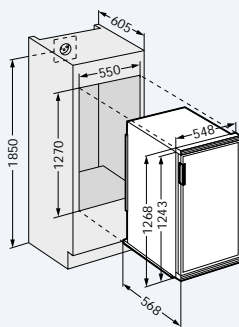

ICc 2856 ✱✱✱✱
12/6 SMS

Achtung:
Möbeltürmontage
auf der Gerätetür
(Festtürmontage).
Keine Möbelscharniere
erforderlich.
Lichte Einbaumaße in mm:
Höhe/Breite/Tiefe
1524/550/mind. 605,
mind. 38 Luftaustritt.

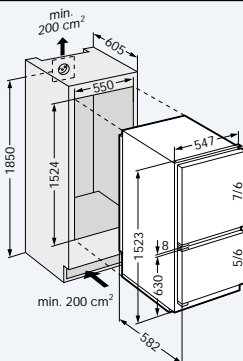

IKPc 3054 ✱✱✱✱
IKBc 3064 ✱✱✱✱
12/6 SMS

Achtung:
Möbeltürmontage
auf der Gerätetür
(Festtürmontage).
Keine Möbelscharniere
erforderlich.
Lichte Einbaumaße in mm:
Höhe/Breite/Tiefe
1524/550/mind. 605,
mind. 38 Luftaustritt

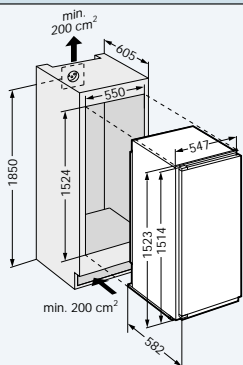

EKc 3054 ✱✱✱✱
12/6 SMS

Lichte Einbaumaße in mm:
Höhe/Breite/Tiefe
1524/550/mind. 605,
mind. 38 Luftaustritt.
Zuschnittmaße für
Dekorplatten in mm:
Höhe/Breite 1475/535,
Stärke bis 4 mm.

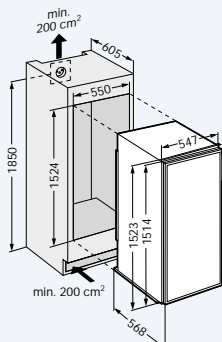

ECc 2856 
12/6 SMS

Lichte Einbaumaße in mm:
Höhe/Breite/Tiefe
1524/550/mind. 605,
mind. 38 Luftaustritt.
Zuschnittmaße für
Dekorplatten in mm:
Höhe/Breite Kühlteil 845/535,
Höhe/Breite Gefrierenteil 598/535,
Stärke für Kühl- und
Gefrierenteil bis 4 mm.

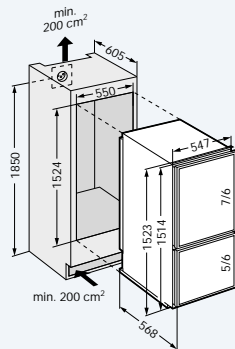

ICc 3056 
13/6 SMS

Achtung:
Möbeltürmontage
auf der Gerätetür
(Festtürmontage).
Keine Möbelscharniere
erforderlich.

Lichte Einbaumaße in mm:
Höhe/Breite/Tiefe
1651/550/mind. 605,
mind. 38 Luftaustritt.

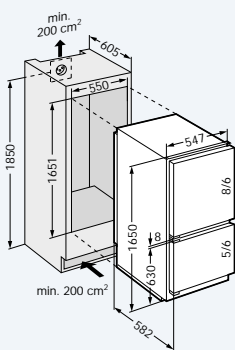

IKBc 3564 
14/6 SMS

Achtung:
Möbeltürmontage
auf der Gerätetür
(Festtürmontage).
Keine Möbelscharniere
erforderlich.

Lichte Einbaumaße in mm:
Höhe/Breite/Tiefe
1778/550/mind. 605,
mind. 38 Luftaustritt.

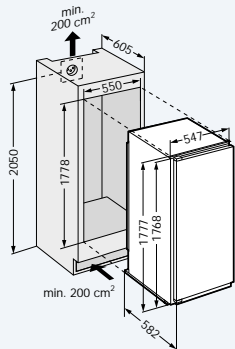

ICPc 3356 
14/6 SMS

Achtung:
Möbeltürmontage
auf der Gerätetür
(Festtürmontage).
Keine Möbelscharniere
erforderlich.

Lichte Einbaumaße in mm:
Höhe/Breite/Tiefe
1778/550/mind. 605,
mind. 38 Luftaustritt.

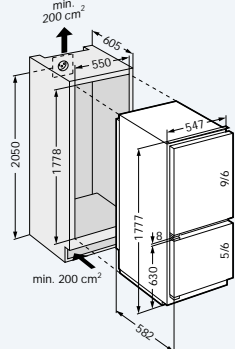

EK 1554

Lichte Einbaumaße in mm:
 Höhe/Breite/Tiefe
 874-880/560-570/mind. 550,
 mind. 38 Luftaustritt.
 Zuschnittmaße für
 Dekorplatten in mm:
 Höhe/Breite 860/585,
 Stärke bis 4 mm.

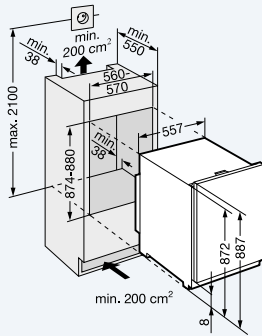
**EK 2254** * * * *

Lichte Einbaumaße in mm:
 Höhe/Breite/Tiefe
 1220-1226/560-570/mind. 550,
 mind. 38 Luftaustritt.
 Zuschnittmaße für
 Dekorplatten in mm:
 Höhe/Breite 1206/585,
 Stärke bis 4 mm.

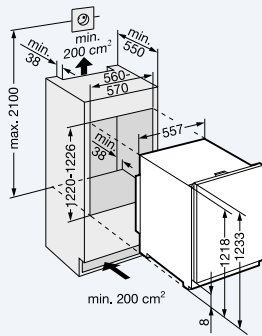
**ICTS 2221** * * * *

Lichte Einbaumaße in mm:
 Höhe/Breite/Tiefe
 1220-1225/560-570/mind. 550,
 mind. 38 Luftaustritt.

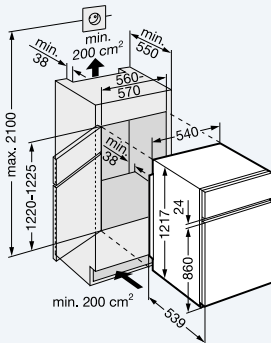
**IG 966** * * * *

Achtung:
Möbeltürmontage
auf der Gerätetür
(Festtürmontage).
Keine Möbelscharniere
erforderlich.
 Lichte Einbaumaße in mm:
 Höhe/Breite/Tiefe
 714-730/560-570/mind. 550,
 mind. 38 Luftaustritt.

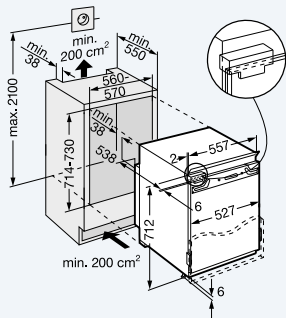
**IKP 1554** * * * ***IKP 1760****IG 1166** * * * *

Achtung:
Möbeltürmontage
auf der Gerätetür
(Festtürmontage).
Keine Möbelscharniere
erforderlich.
 Lichte Einbaumaße in mm:
 Höhe/Breite/Tiefe
 874-890/560-570/mind. 550,
 mind. 38 Luftaustritt.

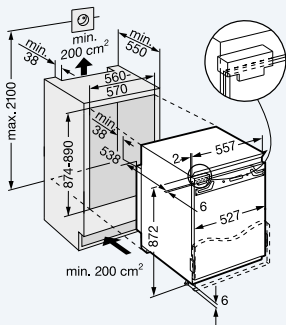

IKP 1854 * * * *

IKP 2060

Achtung:
Möbeltürmontage
auf der Gerätetür
(Festtürmontage).
Keine Möbelscharniere
erforderlich.

Lichte Einbaumaße in mm:
Höhe/Breite/Tiefe
1024-1040/560-570/mind. 550,
mind. 38 Luftaustritt.

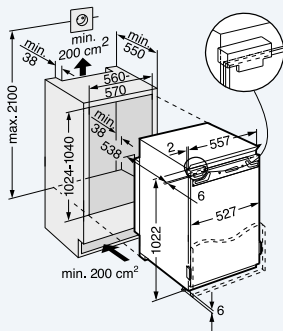

IKP 2254 * * * *

IKP 2460

IKP 2420

IKP 2224 * * * *

IKP 2214 * * * *

IKB 2224 * * * *

IKB 2420

WTI 2050

Achtung:
Möbeltürmontage
auf der Gerätetür
(Festtürmontage).
Keine Möbelscharniere erforderlich.

Lichte Einbaumaße in mm:
Höhe/Breite/Tiefe
1220-1236/560-570/mind. 550,
mind. 38 Luftaustritt.

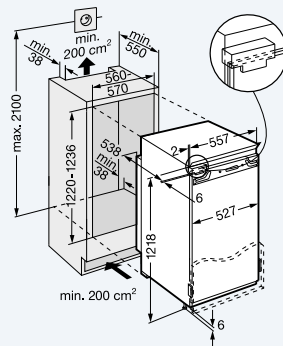

IKP 2860

IKP 2654 * * * *

IKB 2624 * * * *

IKB 2664 * * * *

IKB 2820

IKB 2860

IG 1966 * * * *

Maximales Gewicht der Möbeltür darf 20 kg
nicht überschreiten (IKP 18 kg)

Achtung:
Möbeltürmontage
auf der Gerätetür
(Festtürmontage).
Keine Möbelscharniere erforderlich.

Lichte Einbaumaße in mm:
Höhe/Breite/Tiefe
1397-1413/560-570/mind. 550, mind. 38 Luftaustritt.

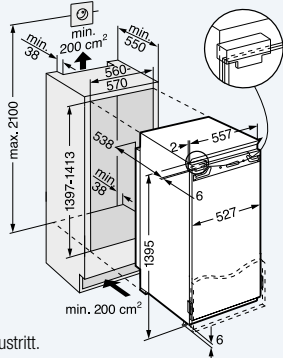

IKS 2450

IKS 2254 * * * *

Achtung:
Möbeltürmontage
auf der Gerätetür
(Festtürmontage).
Keine Möbelscharniere
erforderlich.

Lichte Einbaumaße in mm:
Höhe/Breite/Tiefe
1220-1236/560-570/mind. 550,
mind. 38 Luftaustritt.

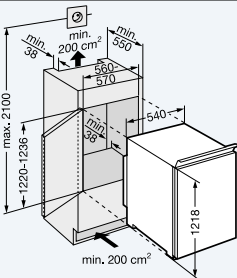

IKB 3660

IKB 3464 * * * *

IKB 3414 * * * *

IGN 2566 * * * *

IGN 2556 * * * *

IK 3620

IK 3414 * * * *

Maximales Gewicht der Möbeltür darf 23 kg
nicht überschreiten

Achtung:
Möbeltürmontage auf der Gerätetür
(Festtürmontage).
Keine Möbelscharniere erforderlich.

Lichte Einbaumaße in mm:
Höhe/Breite/Tiefe
1772-1788/560-570/mind. 550,
mind. 38 Luftaustritt.

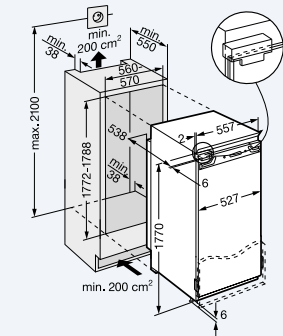

ICBN 3056 ✱ ✱ ✱ ✱

ICN 3066 ✱ ✱ ✱ ✱

ICN 3056 ✱ ✱ ✱ ✱

IC 3013 ✱ ✱ ✱ ✱

ICP 3026 ✱ ✱ ✱ ✱

ICP 3016 ✱ ✱ ✱ ✱

Achtung:
Möbeltürmontage
auf der Gerätetür
(Festtürmontage).
Keine Möbelscharniere
erforderlich.

Lichte Einbaumaße in mm:
Höhe/Breite/Tiefe
1772-1788/560-570/mind. 550,
mind. 38 Luftaustritt.

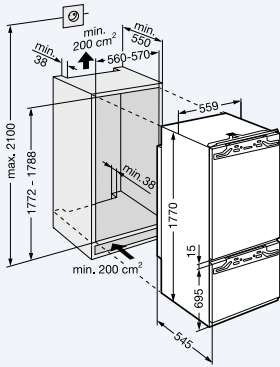

ICBP 3166 ✱ ✱ ✱ ✱

Achtung:
Möbeltürmontage
auf der Gerätetür
(Festtürmontage).
Keine Möbelscharniere
erforderlich.

Lichte Einbaumaße in mm:
Höhe/Breite/Tiefe
1772-1788/560-570/mind. 550,
mind. 38 Luftaustritt.

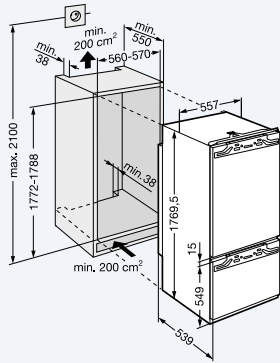

ICS 3113 ✱ ✱ ✱ ✱

Lichte Einbaumaße in mm:
Höhe/Breite/Tiefe
1772-1788/560-570/mind. 550,
mind. 38 Luftaustritt.

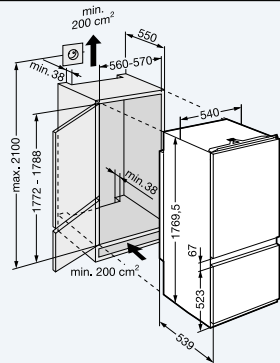

IC 2966 ✱ ✱ ✱ ✱

Achtung:
Möbeltürmontage
auf der Gerätetür
(Festtürmontage).
Keine Möbelscharniere
erforderlich.

Lichte Einbaumaße in mm:
Höhe/Breite/Tiefe
1574-1590/560-570/mind. 550,
mind. 38 Luftaustritt.

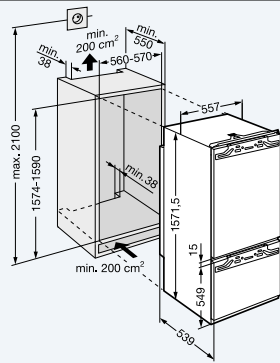

ICS 3013 ✱ ✱ ✱ ✱

Lichte Einbaumaße in mm:
Höhe/Breite/Tiefe
1772-1788/560-570/mind. 550,
mind. 38 Luftaustritt.

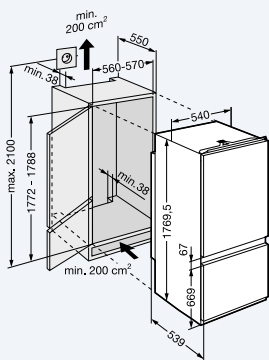

UIK 1550

Achtung: Möbeltürmontage auf der Gerätetür (Festtürmontage). Keine Möbelscharniere erforderlich.

Lichte Einbaumaße in mm:
 Höhe/Breite/Tiefe
 820-870/600/550.
 Variable Sockelhöhe bei einer Gerätehöhe von 868 mm (Arbeitsplattenhöhe 900 mm)
 100-170 mm bei einer Gerätehöhe von 918 mm (Arbeitsplattenhöhe 950 mm) 150-220 mm.
 Sockeltiefe von 22-77 mm.

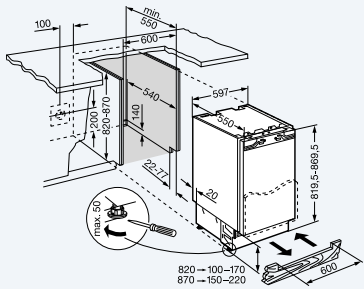

UK 1524 ****

Lichte Einbaumaße in mm:
 Höhe/Breite/Tiefe
 820/600/570.
 Zuschnittmaße für Dekorplatten in mm:
 Höhe/Breite 678/585,
 Stärke bis 4 mm.

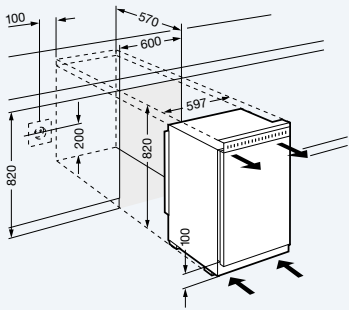

UIG 1323 ****
UIK 1620
UIK 1424 ****

Achtung: Möbeltürmontage auf der Gerätetür (Festtürmontage). Keine Möbelscharniere erforderlich.

Lichte Einbaumaße in mm:
 Höhe/Breite/Tiefe
 820-870/600/550.
 Variable Sockelhöhe bei einer Gerätehöhe von 820 mm (Arbeitsplattenhöhe 850 mm)
 100-170 mm bei einer Gerätehöhe von 870 mm (Arbeitsplattenhöhe 900 mm) 150-220 mm.
 Sockeltiefe von 22-77 mm.

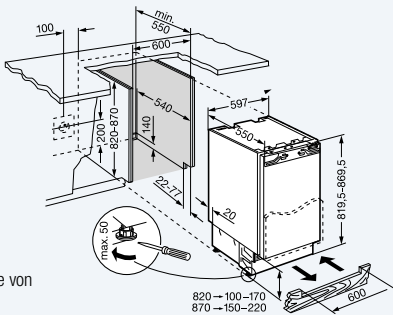

WKES 553

Lichte Einbaumaße in mm:
 Höhe/Breite/Tiefe
 450/560/mind. 550,
 mind. 38 Luftaustritt.
 Glastüre mit Edelstahlrahmen.

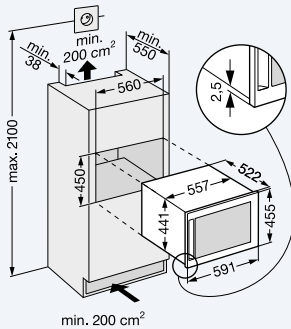

WTUes 1653
WKUes 1753

Lichte Einbaumaße in mm:
 Höhe/Breite/Tiefe
 820-870/600/mind. 580.

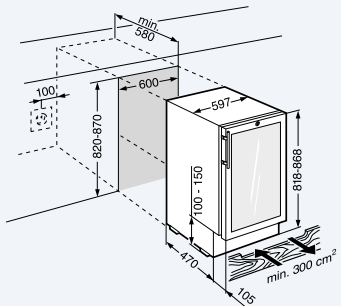

WTEes 2053

Lichte Einbaumaße in mm:
Höhe/Breite/Tiefe
1221-1225/560-570/mind. 550,
mind. 38 Luftaustritt.
Glastüre mit Edelstahlrahmen.

