



La vie en fors

Webinar 17.03.2023

Agenda

- News aus dem Bereich Marketing
- News aus dem Bereich Product Management
- News aus dem Bereich Service

Vorstellung Fabrice Fausel

- Seit 01.10.2022 Verantwortlich Kundendienst FORS AG
- Älter als 40 Jahre, mehr verrate ich nicht ;-)
- Grundausbildung in der Mechanik. Elektro ist „noch“ nicht m
- Langjährige Erfahrung im Kundendienst



„Spielregeln“ Webinar

- Teilnehmer werden stumm geschaltet und ihre Kamera ausgeschaltet
- Das Webinar wird aufgezeichnet und später zusammen mit den Präsentationen auf unserer Webseite bereitgestellt
- Fragen können jederzeit über die Chatfunktion gestellt werden.
- Antworten folgen am Schluss des Webinars

A photograph of a man with a beard, wearing a black shirt and a green apron, standing in a kitchen. He is looking upwards and to the right. A black faucet and a glass are visible in the foreground. The image is partially obscured by a white, wavy graphic element on the right side of the slide.

Marketing

Fabian Ledergerber, Leiter Marketing FORS AG

Angebot und Nachfrage

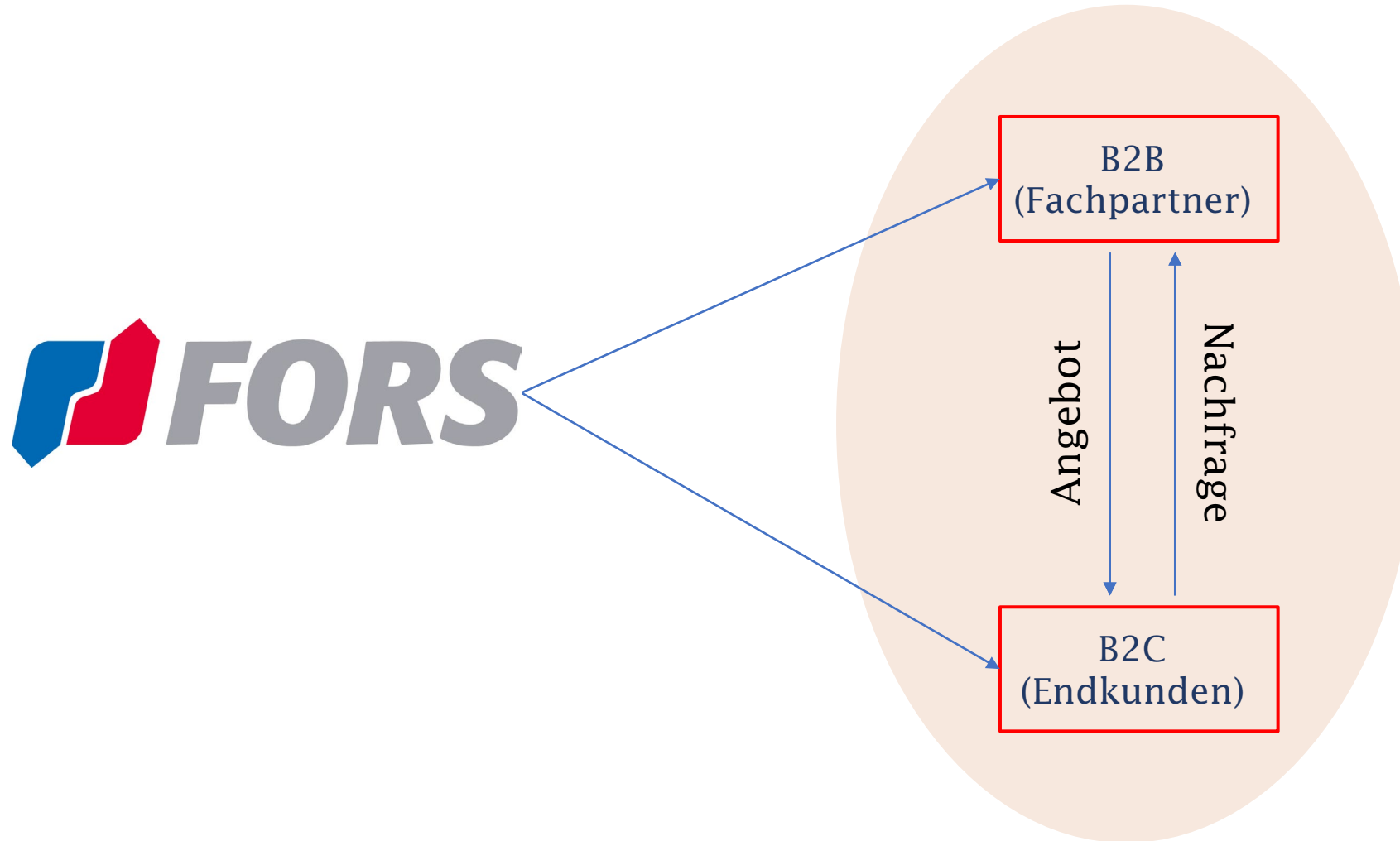

Jetzt verfügbar

My FORS das Kunden-Portal

Die Beta-Version von My FORS ist Online — Und es gibt einiges zu entdecken. Nutzen Sie die Gelegenheit und finden Sie heraus was alles Neues auf Sie wartet.

[MY FORS ENTDECKEN](#)

Das neue
Fachhändlerportal

Das neue Fachhändler Portal -

- Login
- Benutzerkonto
- Geräteverfügbarkeit
- Individuelle Preise
- Bestellung
- (Outletshop)
- (Garantieanträge)

Stand/Einbau

Nischenhöhe

Farbe

Volt

Ergebnisse 1 – 12 von 31 werden angezeigt

1

2

A



Grau, 230 V
Combisteam De Dietrich - DKR 7580 G



A+

4'790.-











gebürsteter Edelstahl, 230 V
Combi Steamer ASKO Craft - OCS 8487S



Download-Center

Unsere Files sind Ihre Files

In unserem Downloadcenter finden Sie von Logos bis Preislisten alles, was Sie für Ihr Vorhaben benötigen. Klicken Sie sich durch und entdecken Sie unser Angebot an Dateien.

			
<p>Suche nach Dateien</p> <p>Sie wissen nicht, in welcher Kategorie sich Ihre Dateien oder Bilder befinden? Kein Problem. Mit unserer Gesamtsuche werden Sie schnell fündig. Zugang nur mit Passwort.</p>	<p>Downloadpaket</p> <p>Keine Lust aufs manuelle Herunterladen zahlreicher Dateien aus verschiedenen Kategorien? Dann erstellen Sie ein Downloadpaket.</p>	<p>Logos</p> <p>Ihnen fehlt ein Wiedererkennungsmerkmal? Unsere Logodatenbank schafft Abhilfe.</p>	<p>AVB</p> <p>Wo Verträge sind, gibt es Bedingungen. In unserer AVB-Übersicht finden Sie diese.</p>
			
<p>Prospekte Haushalt</p> <p>Unsere Prospekte für Haushaltsgeräte zeigen Ihnen das gesamte FORS-Sortiment auf einen Blick.</p>	<p>Prospekte Professional</p> <p>Soll es grösser, schneller und leistungsfähiger sein? Dann sind Sie bei unseren Prospekten für Profigeräte genau richtig.</p>	<p>Preislisten</p> <p>Gerätebilder finden Sie unnötig. Sie interessiert nur der Preis? Dann werfen Sie einen Blick in unsere Preislisten.</p>	<p>Formulare</p> <p>Formulare sind nicht der angenehmste Teil des Lebens – in unserer Übersicht finden Sie sie aber zumindest rasch.</p>

<https://fors.ch/downloads/>

Passwort: !Fors_Pics1

Download-Center

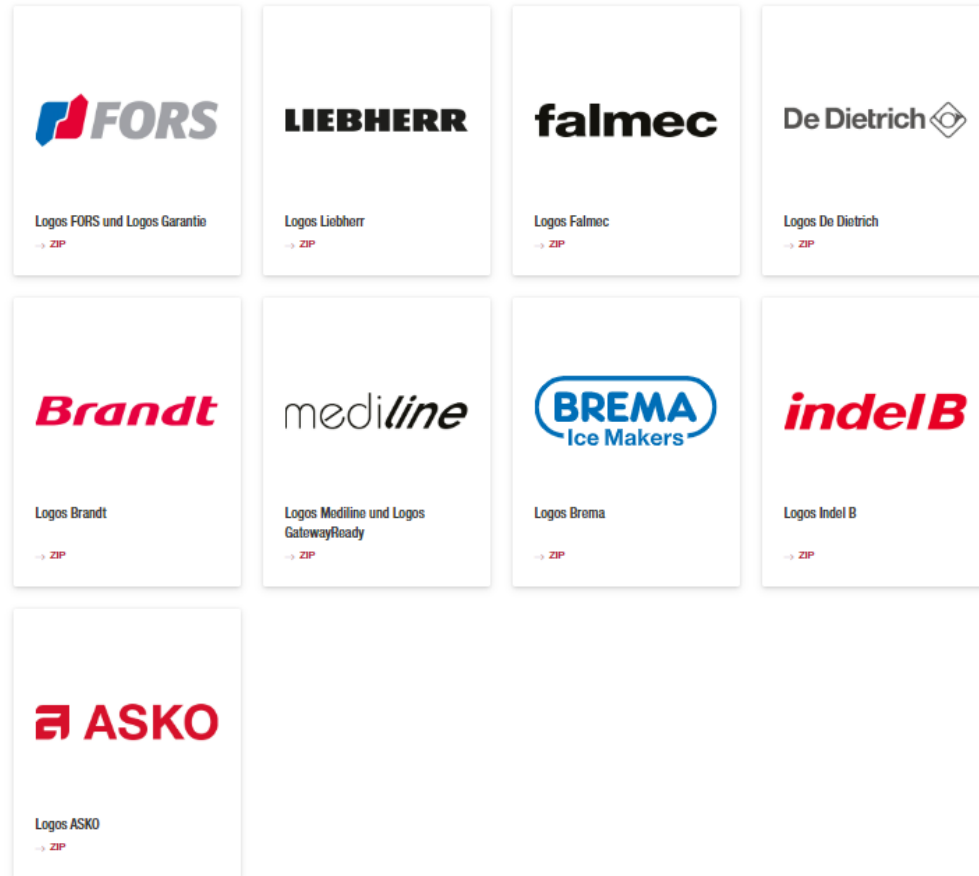

- Logos
- Bilder
- Einbauskizzen
- Prospekte Haushalt
- Prospekte Professional
- Preislisten
- Formulare

Prospektbestellungen

<https://fors.ch/partner/prospektbestellung/>

Für Privat- & Geschäftskunden **Für Fachpartner** Kontakt Über uns Showrooms Offene Stellen Magazin Deutsch ▾



Produkt, Kategorie, Artikelnummer usw.



Outlet **Prospekte bestellen** Downloads Training Dienstleistungen E-Rechnung Fachpartner werden

Prospektbestellung Haushalt **Prospektbestellung Gewerbe**

Prospektbestellung

Bei den verfügbaren Prospekten haben Sie die Möglichkeit die gewünschte Anzahl Exemplare anzugeben.

Aufgrund der aktuellen Lage kann es bei den Prospekt-Bestellungen zu Lieferverzögerungen kommen. Die Bestellmenge liegt bei maximal 20 Exemplaren pro Katalog. Vielen Dank für Ihr Verständnis.



Bestellen

Prospektbestellung Haushalt



Bestellen

Prospektbestellung Gewerbe



FORS Training

Für Privat- & Geschäftskunden **Für Fachpartner** Kontakt Über uns Showrooms Offene Stellen Magazin Deutsch

FORS Produkt, Kategorie, Artikelnummer usw.

Outlet Prospekte bestellen Downloads **Training** Dienstleistungen E-Rechnung Fachpartner werden

Technik Produkte und Verkauf Anmeldung technische Schulungen

<https://fors.ch/partner/training/>

Profitieren Sie vom FORS Training

Als einer von über 4000 FORS Partnerspezialisten garantieren Sie tagtäglich eine fachkundige Beratung und eine sorgfältige Montage. Damit Sie Ihrer Kundschaft den besten Service bieten können, wollen wir einen umfassenden Wissenstransfer gewährleisten. Folglich finden Sie auf dieser Schulungsseite Informationen über Aus- und Weiterbildungen sowie Marketingunterstützung.

Steht ein umfänglicher Beratungstermin bevor, für den Sie noch aussagekräftige Unterlagen benötigen, oder möchten Sie Ihr Produktwissen auffrischen? Hier werden Sie laufend über geplante Schulungen für Fachpartner informiert, können sich direkt online dafür anmelden und Produkt- und Verkaufsunterlagen herunterladen.



Passwort: FORStraining2018



Erweitern Sie Ihr technisches Know-How über unsere Produkte mit unseren Schulungsvideos. →

Technik



Studieren und laden Sie unsere Produkt- und Verkaufsunterlagen herunter. →

Produkte und Verkauf



Melden Sie sich für geplante Schulungen direkt online an. →

Anmeldung

Standorte – bald neu in Oberbüren SG!

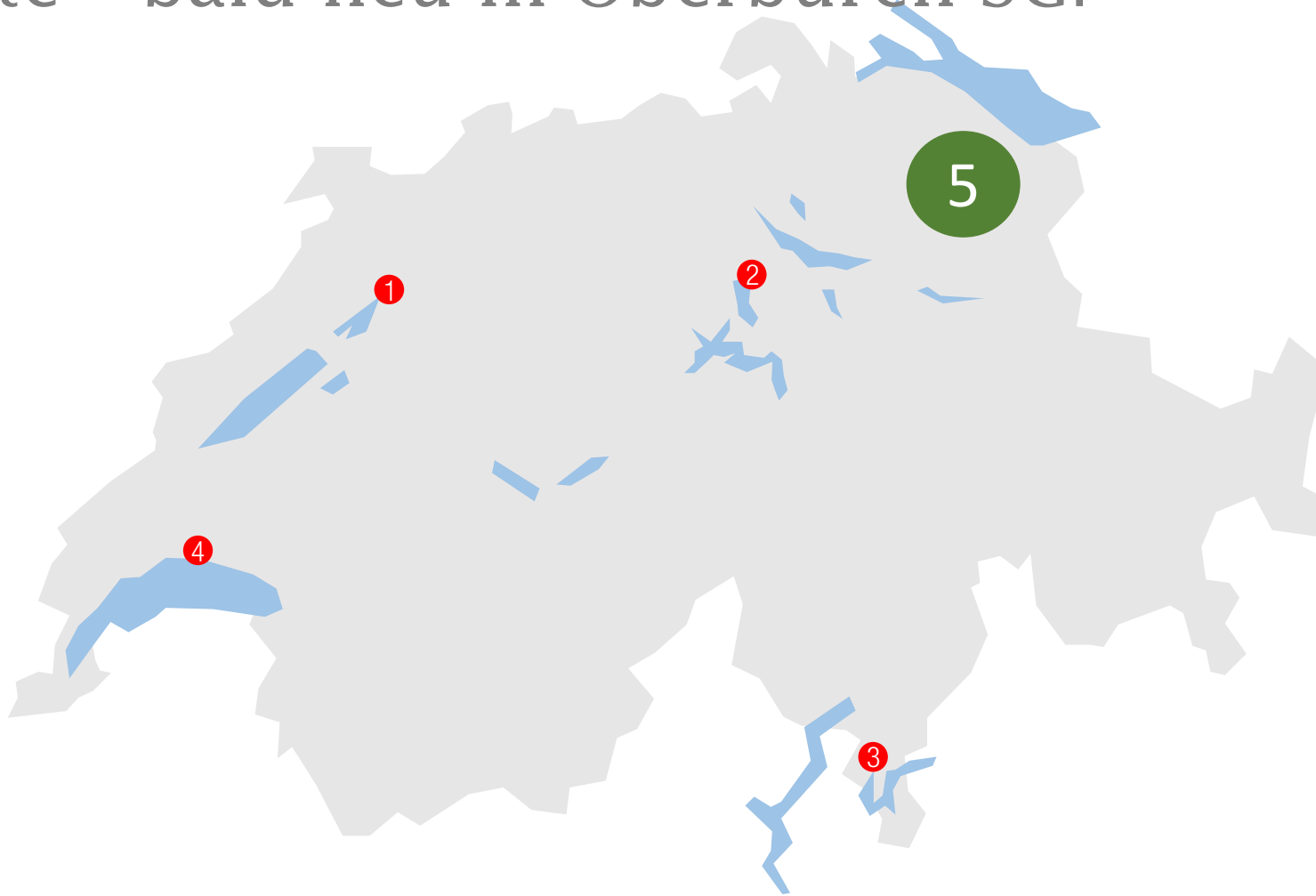

- 1 Hauptsitz
FORS AG/SA**
 Schaftenholzweg 8
 2557 Studen BE
 Tel. 032 374 26 26
 info@fors.ch
 www.fors.ch
- 2 FORS AG/SA**
 Oberneuhofstrasse 12
 6340 Baar ZG
 Tel. 041 766 07 50
 baar@fors.ch
- 3 FORS AG/SA**
 Via Cantonale 65
 6804 Bironico TI
 Tel. 091 630 26 26
 bironico@fors.ch
- 4 FORS AG/SA**
 Route Sous-Riette 15
 1023 Crissier
 Tel. 021 706 04 44
 crissier@fors.ch



Aktionen, Kampagnen & Partnerschafte n

FORS Frühlingsaktion 2023



FORS Frühlings-Aktion



Die erste FORS-Aktion im neuen Jahr!

Starten Sie mit uns erfolgreich in die neue Woche. Einen ausgiebigen Brunch können wir Ihnen leider nicht bieten, dafür aber unsere grossartige FORS Frühlings-Aktion.

Unsere Sonderkonditionen ab heute bis 20. März 2023:

Haushalt:

60% ab 2 – 5 Stk.

65% ab 6 Stk.

Gemäss Preisliste FORS 2023/1

Professional:

50% ab 2 – 5 Stk.

55% ab 6 Stk.

Gemäss Preisliste FORS 2023/1

- 13.03.2023 – 20.03.2023
- Mindestens 2 Geräte
- Bis zu 65% Rabatt auf Bruttopreis
- Mail gesendet 13.03.2023
- Zusätzliche Lagerliquidation
- Weitere Aktionen folgen..

TV und Online Spots 2023

<https://youtu.be/o5JUiAMNf5s>

Kampagnen



- ASKO-Kampagne TV und Online
- Kochshow „Spatules“ in Crissier VD
- Aktiv auf Social Media (FB, IG, LI)
- Print-Inserate
- Product Placement Kino-Film
DIE NACHBARN VON OBEN
- Und Vieles mehr..

Projekt „Mia“

<https://www.mia-solutions.ch/>

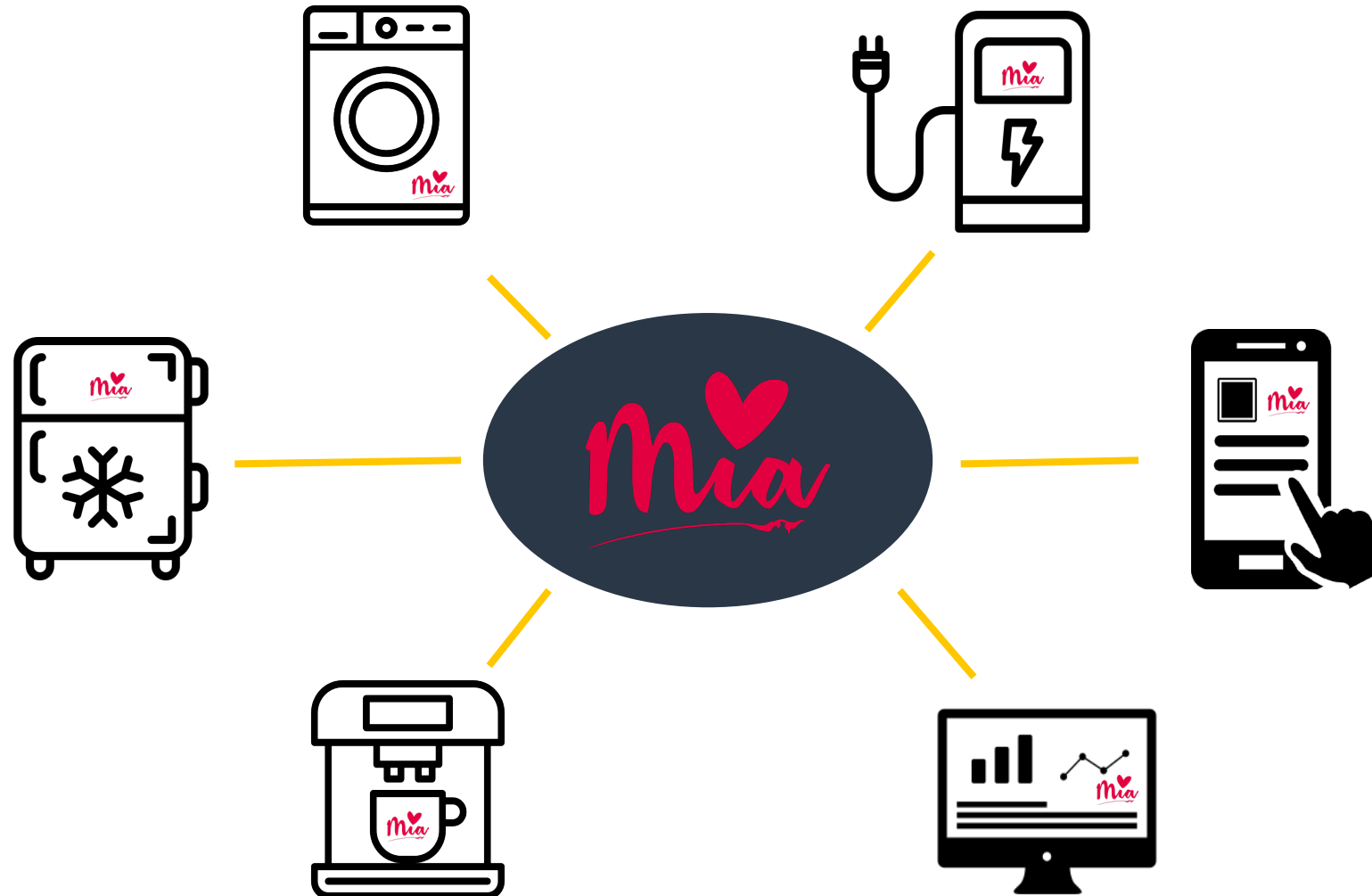

Mia Energy und Mia Box



Mia Energy – Komplettlösung für smartes Waschaummanagement

Mia Energy verbindet sämtliche Komponenten des Waschaummanagements. Verwaltungen, Eigentümer und Hausdienst werden komplett von den Waschaumaufgaben entlastet und erhalten durch das übersichtliche Managementportal vollen Zugriff und Kontrolle über die Nutzung und Abrechnung der Waschgeräte.

Mia Box – Komplettlösung für smarte Kühlschränke

Die smarte Lösung für die Bewirtschaftung von halböffentlichen Kühlschränken. Dies kann in Unternehmen, Bürogebäuden, Freizeiteinrichtungen, Vereinslokalen, Verkaufsflächen und an vielen weiteren Anwendungsorten sein. Die Lösung ist einfach, intuitiv und mit tiefen Initialkosten einsetzbar.

Vielen Dank für Ihre Aufmerksamkeit !

marketing@fors.ch

Präsentation Produkte

- ASKO
- De Dietrich
- FORS Stylo
- Indel B Tresore)

Präsentation ASKO

- Marke
- Neuer Geschirrspüler
- Celsius Cooking



Vision und Mission

ASKO strebt eine führende Position im oberen Segment auf ausgewählten Märkten weltweit an:

- ein **komplettes** Sortiment an hochwertigen Haushaltsgrossgeräten (MONO-Brand)
- ein begrenztes **professionelles** Sortiment an Nassprodukten
- hohe Qualität der Produkte und Erfahrungen



ASKO Produkte



Waschen / Trocknen

- **Steel Seal**
- **Quattro construction**
- **Schnellprogramme 40'-40°, 60'-60°**
- **8 Jahre Garantie**



Steel Seal

Die einzige Haushaltswaschmaschine ohne Faltenbalg.

Alle professionellen Waschmaschinen haben keinen Faltenbalg. Im Gummibalg sammeln sich Verunreinigungen an und er kann sich mit der Zeit zersetzen.

Das Waschen wird ohne Gummibalg hygienischer. Dank der Stahlfensterdichtung rutscht die Wäsche beim Be- und Entladen auch leichter in die Trommel.

Alle ASKO Haushaltswaschmaschinen bieten diese dauerhafte Lösung. Steel Seal™-Bullauge ohne Faltenbalg für bessere Hygiene – **20 Jahre garantiert.**



Quattro construction

System der Quattro construction ist einzigartig und einfach:

Es besteht aus 4 Stossdämpfern, die die Vibrationsenergie von der Aussenseite der Trommel in die Bodenplatte der Maschine ableiten.

Auf diese Weise geht auch Schleudern bei höchster Drehzahl nahezu vibrationsfrei.

Unser Display weckt in Ihrem Showroom grosse Aufmerksamkeit und zeigt die einzigartige Konstruktion..



Backen / Kochen



Backen / Kochen

- Celsius Cooking 2023.6
- Induktionskochfelder
- Einstellungen am Kochfeld in °C
- Interaktion mit Pfannen oder Sensor



Geschirrspüler

- **8 Steel**
- **Bis 17 Normgedecke**
- **UV**
- **Auto Dose**



8 Steel

ASKO Geschirrspüler werden 12'000 Stunden lang ausgiebig getestet; entspricht Nutzungsdauer von 20 Jahren.

**Robuster 8Steel™-Aufbau:
8 Hauptteile in Kontakt mit Wasser (Sprüharme, Körbe und Stiften) sind aus rostfreiem 18/9-Stahl.**

Langlebig und beständig gegen Salz.



17 Normgedecke

13 - 17 Normgedecke

Tellergrösse bis Ø 40 cm

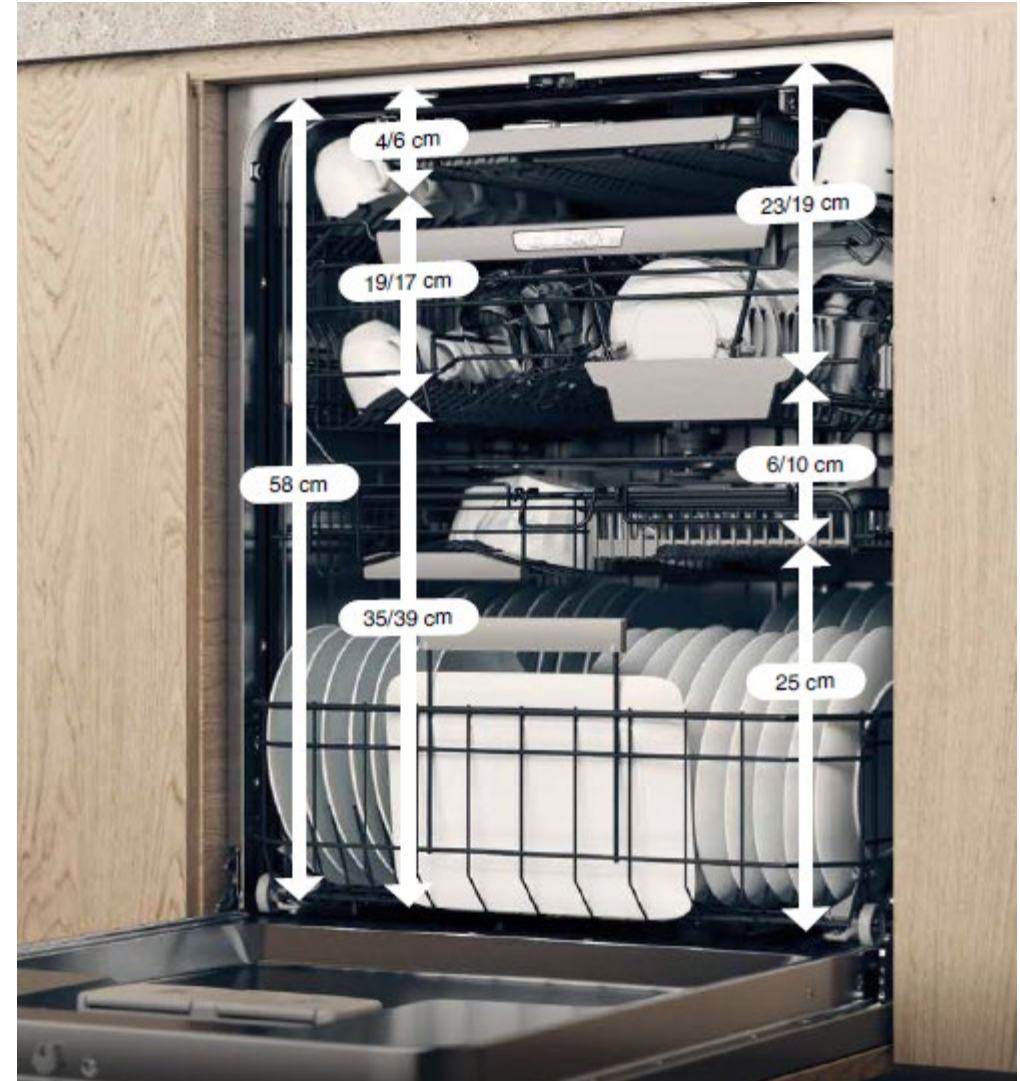

	Ladehöhe	Maximale Belastung	Grösseres Glasgeschirr im Ober-/Unterkorb *	Grösseres Glasgeschirr im Unterkorb **
XXL 86 cm	58 cm	17 Gedecke	27 cm	39 cm
XL 82 cm	54 cm	15 Gedecke	25 cm	35 cm

Geschirrspüler Neuheit

- Auto Dose
- UV
- Push to open
- Speed 39' und Quick 59'



UV Reinigungsmodus

Bei allen Style Modellen

In das Hydrauliksystem integriertes ultraviolettes Licht.

Tötet 99,9% der Bakterien in der Endspülung ab.

Die UV-Lichtfunktion wird über einen neuen Programmmodus aktiviert, der das UV-Licht aktiviert und die Temperatur in der letzten Spülung erhöht.



UV Reinigungsmodus

https://youtu.be/iSMW_3AOx6U

Auto Dose

Bei allen Style Modellen

Autodosierung für 25 Waschgänge



Zusammenfassung

- **Premium Marke im Aufbau, 5-8 Jahre FORS Garantie**
- **Starke USP: Steel Seal, Quattro construction, 8 Steel, UV**
- **Viele Profi Komponente in Haushaltgeräten**
- **Mono Brand (bald folgt Kühlen/Gefrieren)**
- **Markenbotschafter Christian Stucki**

-> nun zu De Dietrich

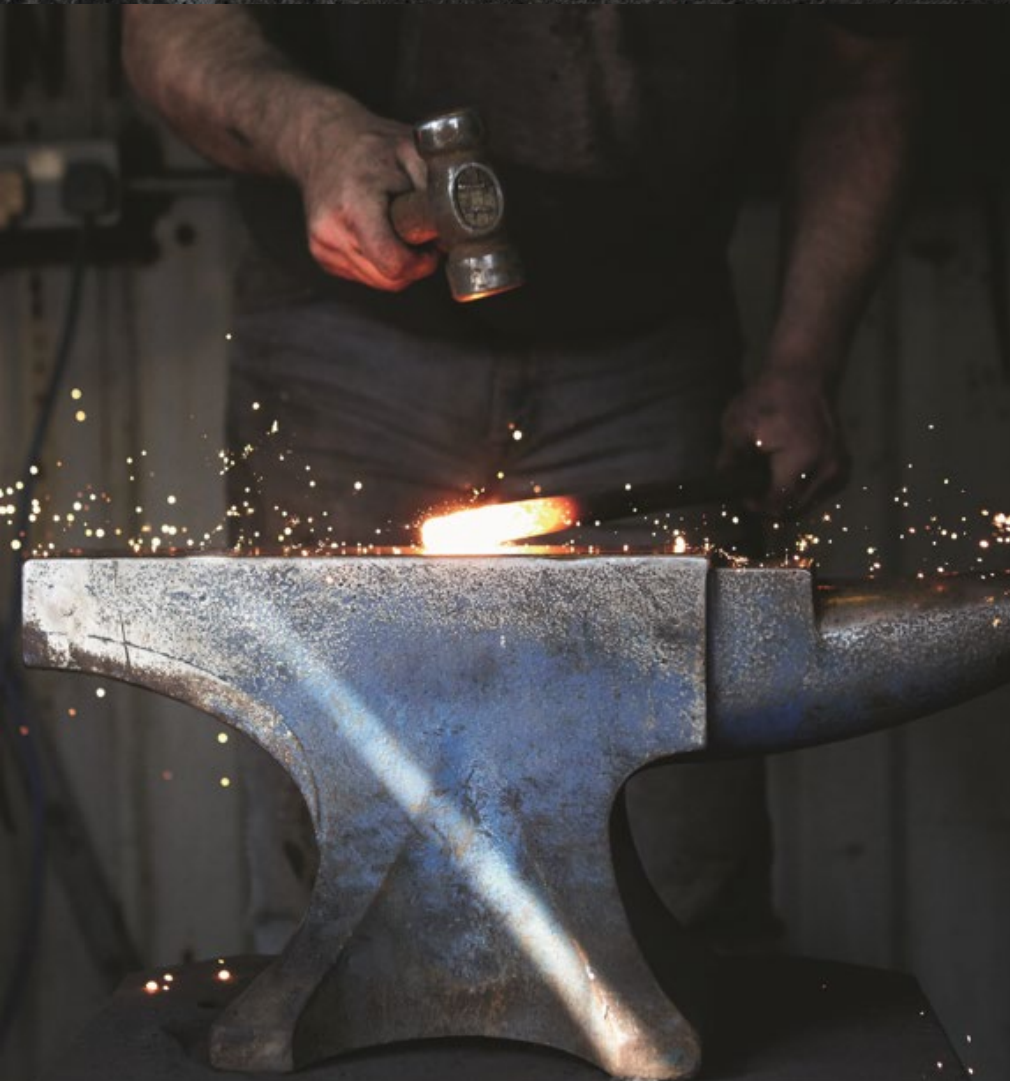

... Der Koch-Spezialist



1684 *Beginn der Geschichte von De Dietrich*



1990 Erfindung des Induktionskochfeldes



2007 1. Kochraumkonzept



2022 Konzept: horiZone + integrierte Haube



COLLECTION

COAL BLACK



Kollektion Coal Black

2 wichtige Trends

- Design: Full Black
- Produkt: Kochfeld mit integrierter Haube

De Dietrichs Antwort

- ✓ Kollektion Coal Black
- ✓ DPI7888BH



INDUKTIONSKOCHFELDER mit integrierter Dunstabzugshaube

Induktion, eine unternehmensspezifische Produktion

Horizontale

80cm

Flächenbündige Montage

Steuerung mit direktem Zugriff

Digitale Bedienung mit weissen LEDs

Funktionen & Sicherheit

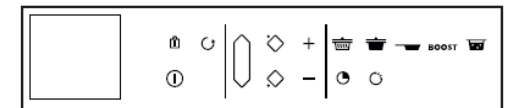
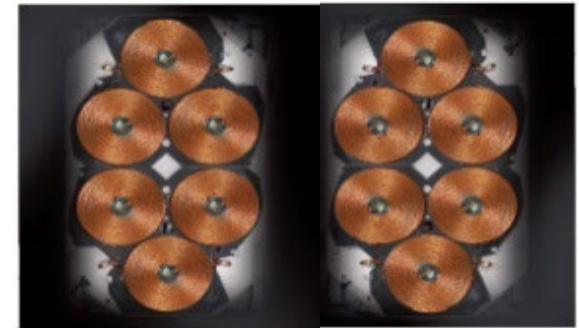



INDUKTIONSKOCHFELDER mit integrierter Dunstabzugshaube

Slider

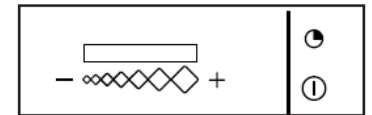

Inklusive Zubehör

Motor "Brushless" inklusive

Energieeffizienzklasse A++

TopTen

DPI7888BH Muldenlüfter

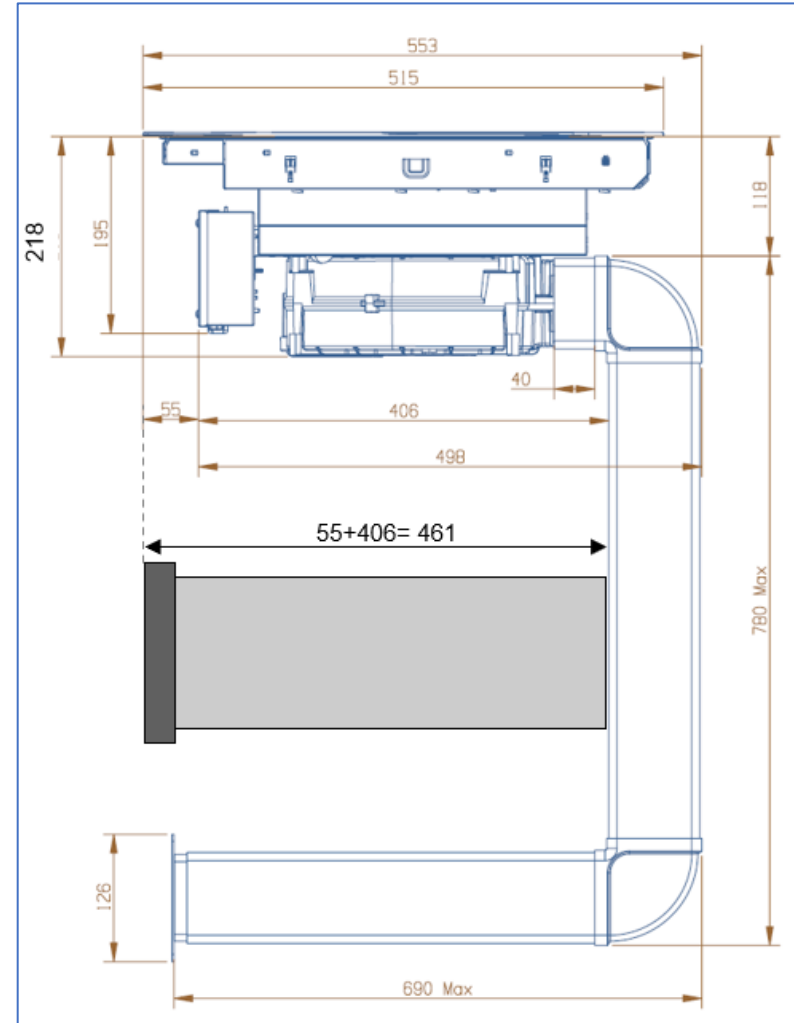
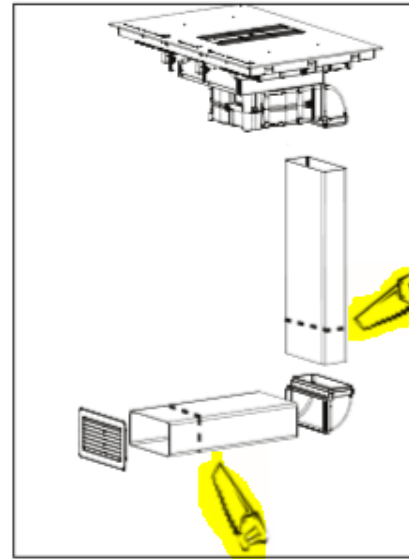
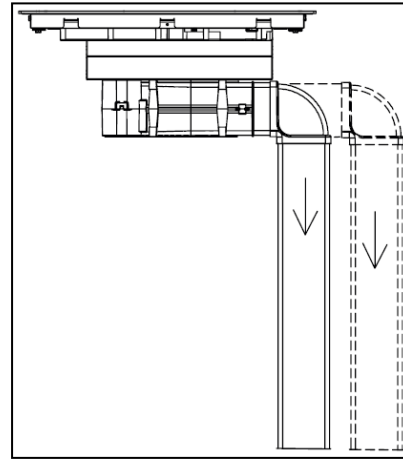
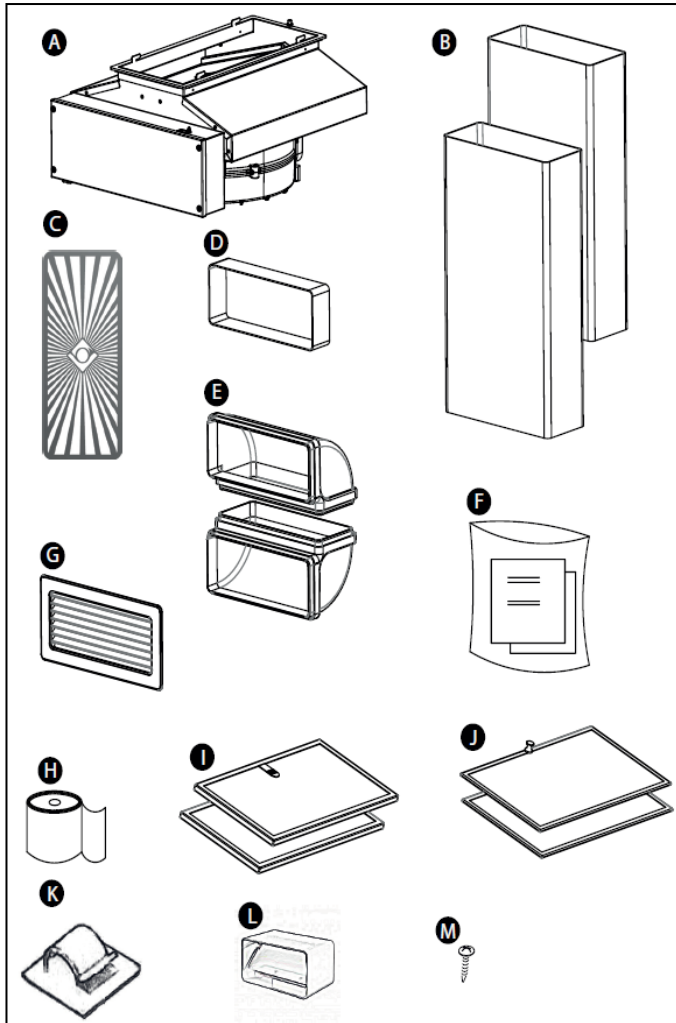

Das einzige von TopTen gelistete Modell in A++

topten.ch PRIVATE BUSINESS News Über uns Partner Kontakt Produktsuche ... Sprache ▾

Haushalt Haus Beleuchtung Büro / TV Mobilität Freizeit Ökoenergie

Energieeffiziente Dunstabzugshauben

Home > Haushalt > Energieeffiziente Dunstabzugshauben

★ Energieeffiziente Dunstabzugshauben [Auswahlkriterien Dunstabzugshauben](#) [Ratgeber Dunstabzugshauben](#)

Marke:
 Energieeffizienzklasse:
 Bauform:
 Breite (cm):
 Sortieren nach:

Zeige 1-1 von 1 Eintrag. Stand: 28.02.2023

	Marke & Modell	Energie	Typ	Dimensionen	Kosten (CHF)	Preisvergleich
	De Dietrich DPI7888BH	Energie (kWh/Jahr): 29 Effizienz-Index (%): 32.9	Tisch / Mulde Abluft- / Umluftbetrieb	Breite (cm): 80	Strom in 15 J.: 130	CHF 4'273

ENERG

DE DIETRICH DPI7888BH-1

A+++ A++ A+ A B C D

A++

29 kWh/annum

A B C D E F G A B C D E F G **58dB**

65/2014

Vielen Dank für Ihre Aufmerksamkeit!

La vie en fors

Präsentation

FORS Muldenlüfter «Stylo»





Sogenannte Downdraft-Dunst-abzüge sind in die Arbeitsplatte oder ins Kochfeld integriert und saugen beim Kochen entstehenden Wasserdampf, auch Wrasen genannt, nach unten ab.

In der Regel werden sie als Kochfeldabzug, Muldenlüfter oder Tischlüfter bezeichnet.

FORS-Muldenlüfter Stylo

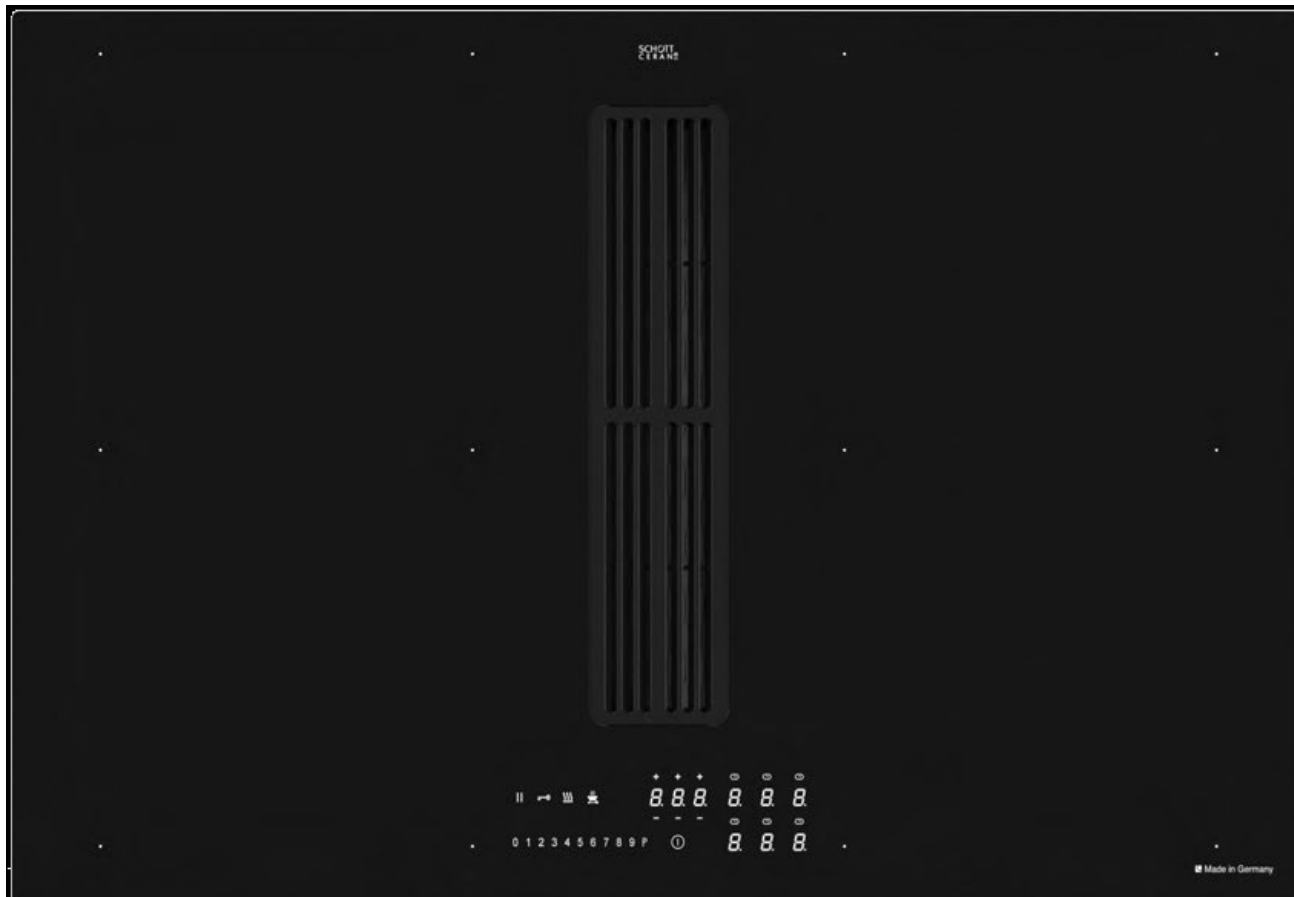

- Hochwertige Induktion
- 2 x 2 Zonen, 230 x 230 mm
- Rahmenlos 800 x 520 mm
- Standardausschnitt 750 x 490 mm
- Nur 195 mm tief

FORS-Muldenlüfter Stylo

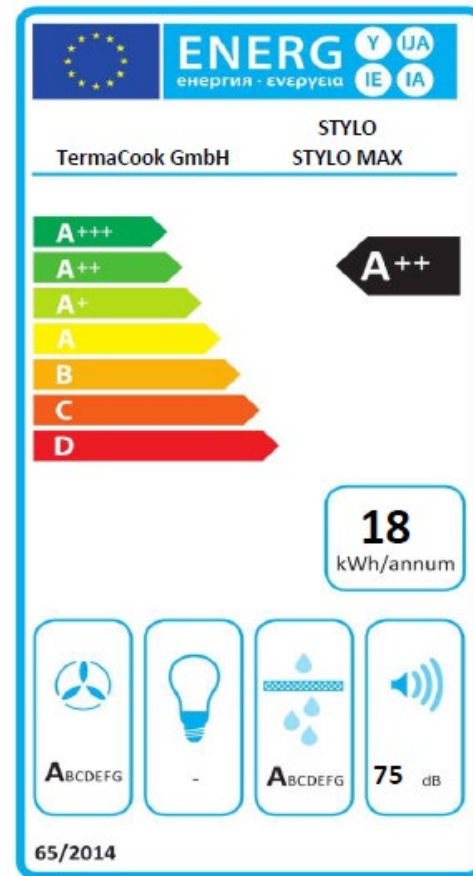

Aufbau



- a) Abdeckgitter (diverse Varianten)
- b) Fettfilter
- c) Kohlefilter (optional)
- d) Ansaugschacht
- e) Rundbogen 90°
- f) Abnehmbare Auffangwanne

Einbau und Entlüftung

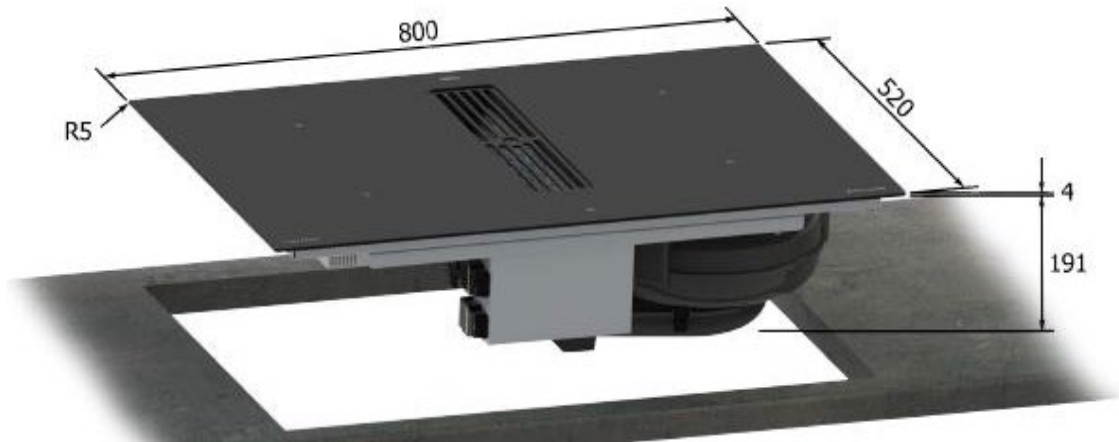

Einfache und schnelle Montage als Plug-In Lösung

> man spart bis zu 60 Minuten Zeit ein im Vergleich zur durchschnittlichen Einbau-Zeit bei Kochfeldern

Auswahl zwischen Umluft und Abluft

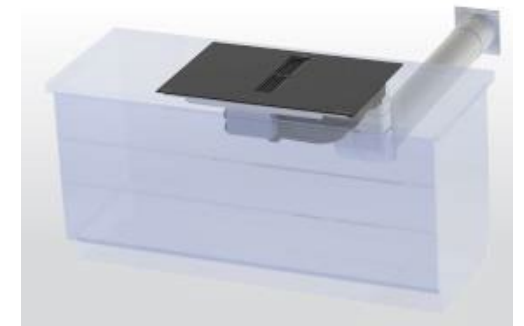

Einbau und Entlüftung



Ausschnittmasse Rückwandstutzen,
aufliegender Einbau

Vielen Dank für Ihre Aufmerksamkeit!

La vie en fors

indel B

Hauptsitz: Sant'Agata Feltria (ca. 20 km von San Marino entfernt)

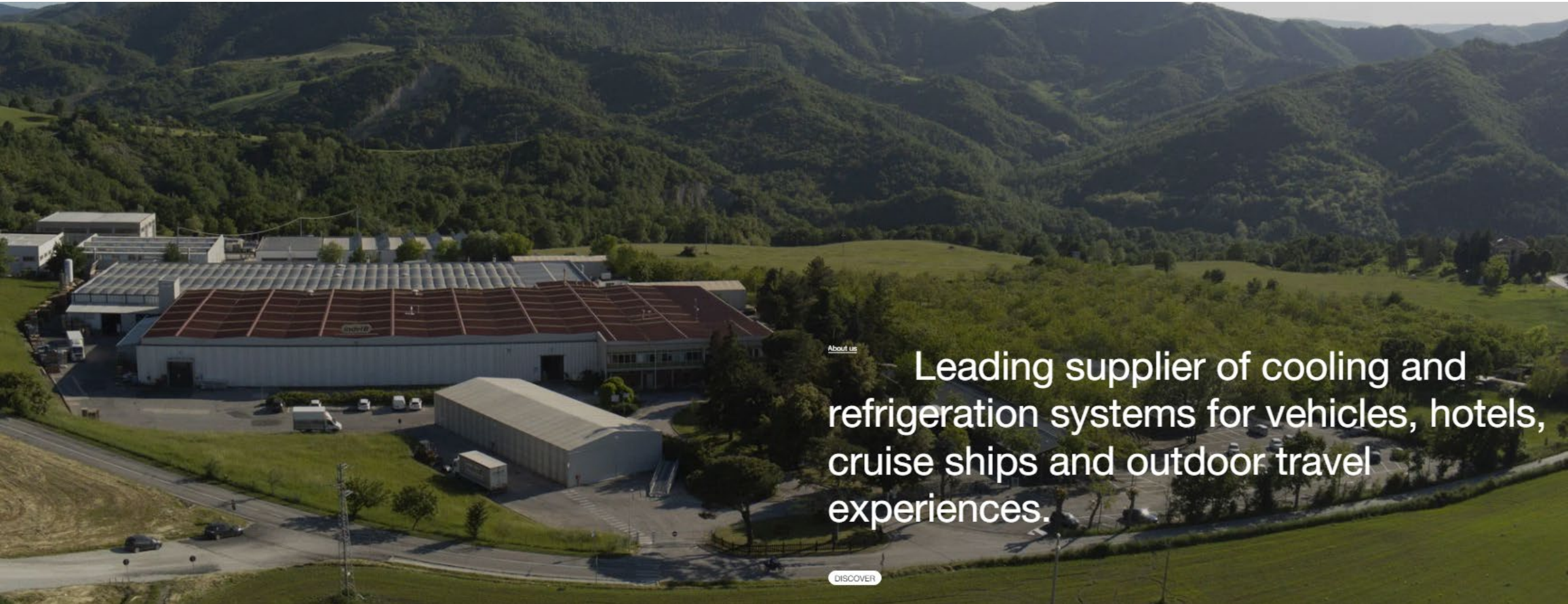

[About us](#)

Leading supplier of cooling and refrigeration systems for vehicles, hotels, cruise ships and outdoor travel experiences.

[DISCOVER](#)

indelB

Firmengründung: 1967

Anzahl Mitarbeiter: ca. 800

Meilenstein: Kühlschranks für NASA's Space Shuttle Columbia (1982)





Kompressor Minibar



Thermoelektrik Minibar



Absorption Minibar

indelB



Compare

Öffnung oben



SAFE TOP OPEN PLUS SMART

DISCOVER

Compare

Glasfront



SAFE DRAWER

DISCOVER

Compare

Protokollieren der letzten 300 Öffnungen



SAFE 10 PLUS SMART

DISCOVER

Features

- Für Notfälle: Elektronischer oder mechanischer Schlüssel
- Bei Stromausfällen: Safes mit eigener Energiequelle
- LED-Innenbeleuchtung



- Neuste Technologien
- Hoher Sicherheitsstandard



Vielen Dank

La vie en fors



FORS Service

Agenda

- Garantie Anträge
- Rücksendung Elektronik / Platinen
- Digitale Plattformen / Knowledge Database
- Neue Tarife ab 01. April 2023
- Schulungsdaten 2023

Garantieanträge von Partner an FORS AG

- Nutzen Sie bitte hierzu das aktuelle Formular auf unserer Homepage oder laden Sie es runter.

[Garantie-Antrag-2021_1-1.xlsm \(live.com\)](#)

- Das Formular ist komplett auszufüllen
- Die Fehler Codes für LIEBHERR Reparaturen entnehmen Sie im gleichen Dokument wie der Garantieantrag. Der Eintrag der Codes ist bei LIEBHERR Garantieanträgen Pflicht

Fehlergruppe		Fehlerart	Fehlerort	Tätigkeit
Elektronik 45 (Fehler an elektronischen Baugruppen)	Beleuchtung wird nicht / teilweise / unzureichend angesteuert	042	Bedienteil -oberflaeche (User Interface)	612
	Fehlerart nicht zuordenbar	999	Dimmer	519
	fehlerhafte Anzeige / Display	043	Elektronik Eisvuerfelbereiter	264
	Fehlfunktion allgemein	044	Elektronikplatine	172
	Heizung wird nicht angesteuert	045	Fehlerort nicht zuordenbar	999
	Kompressor wird nicht angesteuert	046	Halbleiterrelais	699
	Kontrollleuchte defekt	047	Inverterelektronik (VCC)	260
	Kurzschluss	034	Netzanschlussplatine	606
	Luftklappe wird nicht angesteuert	299	Netzfilter	684
	Magnetventil wird nicht angesteuert	048	Netzteil LED-Beleuchtung / Trafo	442
	Pumpe Wassertank wird nicht angesteuert	296	NFC, RFID Chip	685
	regelt falsch	039	Platinenstecker	082
	Softwarefehler (BUG)	350	RS-485 Modul	681
	Taster oder Schalter defekt	049	Smartsensoren	686
	Temperaturschwankungen	050	Taster/ Schalter	072
	Tonwarmer ohne Funktion	051	Temperaturwächler	516
	unberechtigter Temperaturalarm	052	Temperaturwächler	516
	Unterbrechung (Haarriss, Lötstelle usw.)	055	Verbindungsmodul	441
	Ventilator wird nicht angesteuert	056		
	verschmort	040		
	Wackelkontakt	041		



GARANTIE-ANTRAG DEMANDE DE GARANTIE

MUSS-Felder / Champs obligatoires

Nr. / N°	Referenz oder Rechnungsnr.	Datum / Date:	
Servicestelle/ Station de service:		Auftrag / Ordre	SA / 23 / 123456
Name / Nom	Partner AG	Code:	
PLZ Ort / CP Lieu	9999 Beispielstadt	Modell / Modèle:	IKBC-3454-21
MWST / TVA		Kaufdatum / Date d'achat:	17.11.2020
Marke / Marque:	LIEBHERR	Garantieverlängerung / Extension de garantie N°:	Vertragsnummer
Serien-Nr/N° série:	86.028.973.7		
Kaufort/Lieu	Partner AG / Internet / Occasion		
Art des Defektes / Défectuosité:			
Kompressor defekt			
Standortadresse (genaue Adresse) / Emplacement (adresse précise)			
Hans Muster, Sonnenweg 1, xxxxx Zuhause			
Eigentümer (genaue Adresse) / Propriétaire (adresse précise)			
Dito oder aber genaue Adresse			

Arbeitsauftrag vom / Demande de réparation du:	01.03.2023	Fehlergruppe Groupe	Fehlerart Type d'erreur	Fehlerort Lieu d'erreur	Tätigkeit Action
Ausgeführt am / Exécutée le	03.03.2023	045	044	172	0.1

Datum Date	Art der Arbeit Spécification des travaux	Std. Heures	Ansatz Taux	Vergütung Compensation
03.03.2023	Elektronik ausgetauscht. Probieren	0.50	90.00	SFr. 45.00
				SFr. 0.00
				SFr. 0.00
				SFr. 0.00
				SFr. 0.00
				SFr. 0.00
				SFr. 55.00
				SFr. 55.00

Artikel-Nummer N° d'article	Bezeichnung Description	Rechnungsnummer Numero de facture	Stk. Quant	Nettopreis pro Stk. Prix net par pièce	Vergütung Compensation
6146381	LEISTUNGSTEIL	ETA/22/11276	1.00	SFr. 96.45	SFr. 96.45
	oder				SFr. 0.00
		Rechnungsnummer			SFr. 0.00
DL032	NIV-15 Anschlussprüfung	1231932	1.00	SFr. 15.00	SFr. 15.00
	Porti		1.00	SFr. 15.00	SFr. 15.00
				Subtotal	SFr. 226.45
				MWST / TVA 7.7%	SFr. 17.45
				Total	SFr. 243.90

Der Garantieantrag muss innert 30 Tage nach Ausführungsdatum eingesandt werden. Spätestens nach 3 Monaten verfällt der

Seite 1

Garantieanträge von Partner an FORS AG

- Angabe der SA/23/***** Nummer, wenn der Auftrag von FORS AG an den Partner übergeben wurde.
- Hier bitte um Angaben, wann der Auftrag entgegen- genommen wurde und wann der Fall technisch abgeschlossen wurde.
- Ersatzteile werden bei FORS AG bestellt oder aus dem Servicefahrzeug des Partners bezogen. Die Angabe der ET Nummer und der Rechnungs- oder ETA Nummer ist zwingend erforderlich.

FORS **GARANTIE-ANTRAG**
DEMANDE DE GARANTIE

MUSS-Felder / Champs obligatoires

Nr. / N° Referenz oder Rechnungsnr. Datum / Date: _____

Servicestelle/ Station de service: Auftrag / Ordre SA / 23 / 123456

Name / Nom Partner AG
 PLZ Ort / CP Lieu 9999 Beispielstadt
 MWST / TVA _____ Code: _____

Marke / Marque: LIEBHERR Modell / Modèle: IKBC-3454-21
 Serien-Nr/N° série: 86.028.973.7 Kaufdatum / Date d'achat: 17.11.2020
 Kaufort/Lieu Partner AG / Internet / Occasion Garantieverlängerung / Extension de garantie N°: Vertragsnummer

Art des Defektes / Défectuosité: Kompressor defekt

Standortadresse (genaue Adresse) / Emplacement (adresse précise)
 Hans Muster, Sonnenweg 1, xxxx Zuhause

Eigentümer (genaue Adresse) / Propriétaire (adresse précise)
 Dito oder aber genaue Adresse

Arbeitsauftrag vom / Demande de réparation du:	Fehlergruppe	Fehlerart	Fehlerort	Tätigkeit
Ausgeführt am / Exécutée le	Gruppe	Type d'erreur	Lieu d'erreur	Action
01.03.2023	045	044	172	0.1
03.03.2023				

Datum	Art der Arbeit	Std.	Ansatz	Vergütung
Date	Spécification des travaux	Heures	Tarif	Compensation
03.03.2023	Elektronik ausgetauscht. Probelauf	0.50	90.00	SFr. 45.00
				SFr. 0.00
				SFr. 0.00
				SFr. 0.00
				SFr. 0.00
				SFr. 0.00
				SFr. 55.00

Reisepauschale (einmalig) / Déplacement (uniquement) = 55.00 SFr. 55.00

Artikel-Nummer	Bezeichnung	Rechnungsnummer	Stk.	Nettopreis pro Stk.	Vergütung
N° d'article	Description	Numero de facture	Quant	Prix net par pièce	Compensation
6146381	LEISTUNGSTEIL	ETA/22/11276	1.00	SFr. 96.45	SFr. 96.45
		oder			SFr. 0.00
		Rechnungsnummer			SFr. 0.00
		1231932			SFr. 0.00
DL032	NIV-15 Anschlussprüfung		1.00	SFr. 15.00	SFr. 15.00
					SFr. 0.00
	Porti		1.00	SFr. 15.00	SFr. 15.00
					SFr. 0.00
					SFr. 15.00
					SFr. 226.45
					SFr. 17.45
					SFr. 243.90

Der Garantieantrag muss innert 30 Tage nach Ausführdatum eingesandt werden. Spätestens nach 3 Monaten verfällt der

Demands de garantie des partenaires à FORS SA

- Nachdem wir Ende 2022 den Rückstand in der Bearbeitung der Garantieanträge aufgeholt hatten, haben sich die Anfragen in den ersten Monaten dieses Jahre erneut angehäuft.
- Der aktuelle Rückstand ist auf diverse Absenzen aufgrund der Winterferien und Weiterbildungen zurückzuführen.
- Wir entschuldigen uns in aller Form für die aktuelle Situation und geben unser Bestes, um diese Rückstand erneut aufzuarbeiten.
- Besten Dank für ihr verständnis.

Rücksendung Elektronik / Platinen

- Elektroniken & Platinen werden von FORS AG nur entgegengenommen, wenn diese ungeöffnet und in der Originalverpackung an uns retourniert werden
- Geöffnete Verpackungen und/oder zu Testzwecken eingebaute Elektroniken können nicht mehr retourniert werden



Digitale Plattformen / Knowledge Datenbanken

- Alle unsere Partner haben die Zugangsdaten zu den Wissensplattformen unserer Lieferanten / Marken erhalten.
- Viele Informationen zu unseren Geräten sind in den Dokumenten auf unserer Homepage zu entnehmen. Durch Einloggen auf unsere Fachhändler Plattform [Training und Unterlagen für unsere Fachpartner – FORS AG](#) haben unsere Partner Zugriff auf viele technische Information oder auch entsprechende Links zu den Datenbanken unserer Lieferanten / Marken

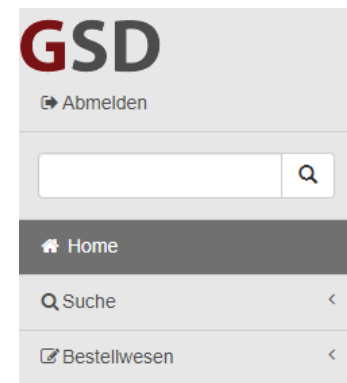
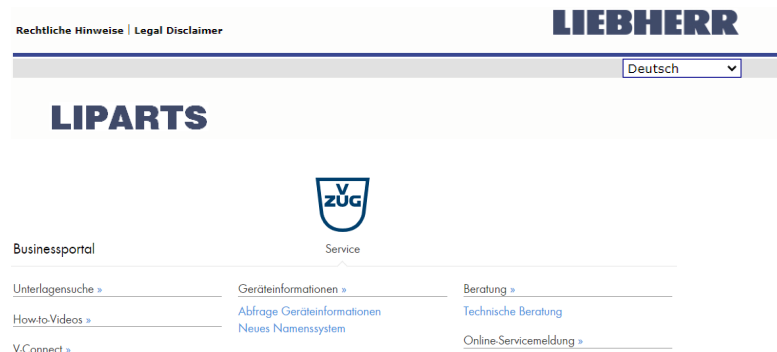

Technik zu Liebherr

Sehen Sie sich hier unsere Schulungsvideos über die Technik der Geräte von Liebherr an. Zudem können Sie jederzeit direkt im Trainingscenter von Liebherr unterschiedliche Schulungsinhalte als Hilfestellung finden.

TRAININGSCENTER LIEBHERR

Technische Schulung

4 Star Compartment

Comfort Light side

- **Uns erreichen leider oftmals Anrufe, welche der Partner mit etwas gutem Willen selber hätte lösen können.**

Neue Tarife für Servicepartner ab 01.04.2023

- Aktuelle Tarife sind nicht mehr zeitgemäss.
- Stundentarife und Austauschpauschalen wurden überarbeitet.
- Jeder Servicepartner erhält die neuen Tarife in elektronischer Form zugeschickt.
- Die neuen Tarife sind ab 01. April 2023 gültig. Diese dürfen aber nicht rückwirkend für Garantieanträge genutzt werden, für welche die Arbeiten vor diesem Datum ausgeführt wurden.

VERTRAULICH B4
FSL 2022

FORS

Servicepartner FSL-Monteurs für den Geräteaustausch bei Drittimportgeäten und technischer Austausch 2022
gültig ab 01.04.2022

DL Nr.	Apparate in Normnische (ohne Nischenanpassung)	Preis excl. MWST/VRG in Fr.-
	Einbaukühlen	179.-
001	Austausch Einbau-Integrierkühlschränke SMS 616 + 716 EURO bis 89 cm	
002	Austausch Einbau-Integrierkühlschränke SMS 1016 + 126 EURO bis 152 cm	
003	Austausch Einbau-Integrierkühlschränke SMS 1316 + 146 EURO bis 178 cm	
004	Montage Dekorset 1 Tür bei Einbaukühlschränken (ohne Material)	
005	Montage Dekorset 2 Tür bei Einbaukühlschränken (ohne Material)	
006	Austausch Einbaugeschirrspüler SMS / EURO / 45 cm	
007	Austausch Einbaugeschirrspüler SMS / EURO / 45 cm	
008	Austausch Einbaugeschirrspüler SMS / EURO / 45 cm	
009	Austausch Einbaugeschirrspüler SMS / EURO / 45 cm	
010	Austausch Einbaugeschirrspüler SMS / EURO / 45 cm	
011	Austausch Einbaugeschirrspüler SMS / EURO / 45 cm	
012	Austausch Einbaugeschirrspüler SMS / EURO / 45 cm	
013	Austausch Einbaugeschirrspüler SMS / EURO / 45 cm	
014	Austausch Einbaugeschirrspüler SMS / EURO / 45 cm	
015	Austausch Einbaugeschirrspüler SMS / EURO / 45 cm	
016	Austausch Einbaugeschirrspüler SMS / EURO / 45 cm	
017	Austausch Einbaugeschirrspüler SMS / EURO / 45 cm	
018	Austausch Einbaugeschirrspüler SMS / EURO / 45 cm	
019	Austausch Einbaugeschirrspüler SMS / EURO / 45 cm	
020	Austausch Einbaugeschirrspüler SMS / EURO / 45 cm	
021	Austausch Einbaugeschirrspüler SMS / EURO / 45 cm	
022	Austausch Einbaugeschirrspüler SMS / EURO / 45 cm	
023	Austausch Einbaugeschirrspüler SMS / EURO / 45 cm	
024	Austausch Einbaugeschirrspüler SMS / EURO / 45 cm	
025	Austausch Einbaugeschirrspüler SMS / EURO / 45 cm	
026	Austausch Einbaugeschirrspüler SMS / EURO / 45 cm	
027	Austausch Einbaugeschirrspüler SMS / EURO / 45 cm	
028	Austausch Einbaugeschirrspüler SMS / EURO / 45 cm	
029	Austausch Einbaugeschirrspüler SMS / EURO / 45 cm	
030	Austausch Einbaugeschirrspüler SMS / EURO / 45 cm	
031	Austausch Einbaugeschirrspüler SMS / EURO / 45 cm	
032	Austausch Einbaugeschirrspüler SMS / EURO / 45 cm	

FORS

FORS AG
Schafftenholzweg 8
2557 Studen
Tel. 032 374 26 26
Fax 032 374 26 70

B5

Tarife für Garantiearbeiten 2022 der Offiziellen Service Partner zu Lasten der FORS

- Arbeitszeit**

Fr. 90.-	pro Stunde
Fr. 45.-	pro ½ Stunde
Fr. 22.50	pro ¼ Stunde

Die Zeit darf nicht aufgerundet werden, sondern ist auf eine Viertelstunde genau abzurechnen.
- Reisezeit**

Fr. 55.- pro erledigten Servicefall (einmalig)

Es handelt sich dabei um eine Pauschalvergütung, in der KM-Entscheidung und Fahrzeit eingeschlossen sind. Im Interesse der Servicestellen sind wiederholte Gänge zu vermeiden.
- Material**

Für Garantie-Reparaturen verwendetes Material wird:

 - gratis real ersetzt, wenn die Teile vom Lager-Bestand des Servicehändlers stammen.
 - zum Händlerpreis gutgeschrieben, wenn die Teile von FORS für den betreffenden Servicefall versandt und verrechnet wurden.
- Bemerkungen**

Mit diesen Ansätzen sind abgegolten: Kleinmaterial, Telefonspesen, usw. Inbetriebsetzung, Wasser und Elektroanschluss, Entfernen der Verpackung, Apparate vorlegen.

Der Beweis einer Garantie ist vom Kunden mittels Garantieschein oder Apparate-Rechnung zu erbringen. Ohne diesen Beweis werden die Reparaturkosten

Schulungsdaten 2023

- 2023 werden wir technische Schulungen für folgende Marken durchführen:



LIEBHERR



- Anmeldung via Anmeldeformular Online auf der FORS Homepage.
- Bei überfüllten Kursen werden maximal zwei Teilnehmer pro Partnerfirma zugelassen.
- Anmeldungen sind verbindlich.

Schulungsdaten 2023

ASKO

- Deutsch: 01.-06.06.2023 (Studen)
- Français: 27.-30.06.2023 (Studen)
- Italiano: 10. & 11.05.2023
(Bironico TI)

GROUPE BRANDT THE BEST EVERYDAY

- Deutsch: 07.-12.09.2023 (Studen)
- Français: 10.-15.08.2023 (Studen)
- Italiano: 20. & 21.09.2023
(Bironico TI)

LIEBHERR

- Deutsch: 26.-31.10.2023 (Studen)
- Français: 17.-20.10.2023 (Studen)
- Italiano: 15.&16.11.2023 (Bironico
TI)



<https://fors.ch/partner/training/anmeldung-technische-schulungen/>

Unsere Kontaktdaten per E-Mail

Ersatzteilbestellungen

ersatzteile@fors.ch / pieces@fors.ch / pezzi@fors.ch

Rückmeldungen Service-Einsätze und Kommunikation mit Dispo

service-antrag@fors.ch / assistance@fors.ch / assistenza@fors.ch

Garantie-Anträge und technische Fragen

service@fors.ch / sav@fors.ch

Vielen Dank für Ihre Aufmerksamkeit !