

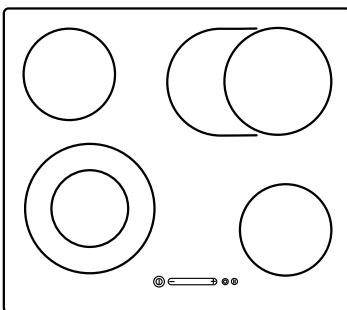

- ① **D** **Gebrauchs- und Montageanweisung
Glaskeramik-Kochfeld**
- ② **GB** **Handling and installation instructions
Glass ceramic hob**
- ③ **F** **Mode d'emploi et instructions de montage
Table de cuisson vitroc ramique**
- ④ **I** **Avvertenze d'uso ed indicazioni di montaggio
Dimensioni del piano di cottura**

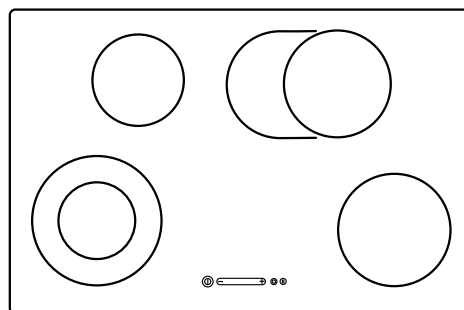

HCN 6042 ES
HCN 6042 FA
HCN 6042 FB



HCN 8042 ES
HCN 8042 FA
HCN 8042 FB

Inhalt	
1 Allgemeines	2
1.1 Hier finden Sie...	2
1.2 Bestimmungsgemäße Verwendung	2
2 Sicherheitshinweise und Warnungen	3
2.1 Für Anschluss und Funktion	3
2.2 Für das Kochfeld allgemein	3
2.3 Für Personen	4
2.4 Symbol- und Hinweiserklärung.....	5
3 Gerätebeschreibung	6
3.1 Bedienung durch Sensortasten	7
3.2 Wissenswertes zum Slider (Sensorfeld).....	7
4 Bedienung	8
4.1 Betriebsdauerbegrenzung	8
4.2 Sonstige Funktionen	8
4.3 Energiespartipps	8
4.4 Kochstufen	8
4.5 Restwärmeanzeige	8
4.3 Tastenbetätigung.....	9
4.4 Kochfeld und Kochzone einschalten	9
4.5 Kochzone ausschalten	9
4.6 Kochfeld abschalten	9
4.7 STOP-Funktion	10
4.8 Recall-Funktion	10
4.9 Kindersicherung	11
4.10 Warmhaltefunktion	11
4.11 Abschaltautomatik (Timer)	12
4.12 Kurzzeitwecker (Eier-Uhr)	12
4.13 Ankochautomatik	13
4.14 Zweikreiszuschaltung	13
5 Reinigung und Pflege	14
6 Was tun bei Problemen?	15
7 Montageanleitung	16
7.1 Sicherheitshinweise für den Küchenmöbelmonteur..	16
7.2 Einbau	16
7.3 Elektrischer Anschluss.....	18
7.4 Technische Daten	19
7.5 Inbetriebnahme.....	19
8 Außerbetriebnahme, Entsorgung	19
8.1 Außerbetriebnahme	19
8.2 Verpackungs-Entsorgung	19
8.3 Altgeräte-Entsorgung.....	19
9 Kundendienst	20

1 Allgemeines

1.1 Hier finden Sie...

Bitte lesen Sie die Informationen in diesem Heft sorgfältig durch bevor Sie Ihr Kochfeld in Betrieb nehmen. Sie finden hier wichtige Hinweise für Ihre Sicherheit, den Gebrauch, die Pflege und die Wartung des Gerätes, damit Sie lange Freude an Ihrem Gerät haben.

Sollte einmal eine Störung auftreten, sehen Sie bitte erst einmal im Kapitel „Was tun bei Problemen?“ nach. Kleinere Störungen können Sie oft selbst beheben und sparen dadurch unnötige Servicekosten.

Bewahren Sie diese Anleitung sorgfältig auf. Bitte reichen Sie diese Gebrauchs- und Montageanleitung zur Information und Sicherheit an neue Besitzer weiter.

1.2 Bestimmungsgemäße Verwendung

Das Kochfeld ist nur für die Zubereitung von Speisen im Haushalt und ähnlichen Bereichen bestimmt. Ähnliche Bereiche sind:

- Die Verwendung in Läden, Büros und andere ähnliche Arbeitsumgebungen
- Die Verwendung in landwirtschaftlichen Betrieben
- Die Verwendung durch Kunden in Hotels, Motels und weiteren typischen Wohnumgebungen
- Die Verwendung in Frühstückspensionen
- Es darf nicht zweckentfremdet und nur unter Aufsicht verwendet werden.

2 Sicherheitshinweise und Warnungen

2.1 Für Anschluss und Funktion

- Die Geräte werden nach den einschlägigen Sicherheitsbestimmungen gebaut.
- Netzanschluss, Wartung und Reparatur der Geräte darf nur ein autorisierter Fachmann nach den geltenden Sicherheitsbestimmungen vornehmen. Unsachgemäß ausgeführte Arbeiten gefährden Ihre Sicherheit.
- Wenn die Netzanschlussleitung dieses Gerätes beschädigt ist, muss sie durch den Hersteller oder seinen Kundendienst oder eine ähnlich qualifizierte Person ersetzt werden, um Gefährdungen zu vermeiden.
- Das Gerät darf nicht mit einer externen Zeitschaltuhr oder einem externen Fernwirkssystem betrieben werden.

2.2 Für das Kochfeld allgemein

- Stellen Sie Töpfe und Pfannen nicht leer auf eingeschaltete Kochzonen.
- Vorsicht bei der Verwendung von Simmertöpfen. Simmertöpfe können unbemerkt leerkochen! Dies führt in der Folge zu Beschädigungen am Topf und am Kochfeld. Hierfür wird keine Haftung übernommen!
- Schalten Sie eine Kochzone nach Gebrauch unbedingt durch die Minus-Taste ab und nicht allein durch die Topferkennung.
- Überhitzte Fette und Öle können sich selbst entzünden. Speisen mit Fetten und Ölen nur unter Aufsicht zubereiten. Entzündete Fette und Öle niemals mit Wasser löschen! Das Gerät ausschalten und dann die Flammen vorsichtig z.B. mit einem Deckel oder einer Löschdecke abdecken.
- Die Glaskeramik-Fläche ist sehr widerstandsfähig. Vermeiden Sie dennoch, dass harte Gegenstände auf die Glaskeramik-Fläche fallen. Punktförmige Schlagbelastungen können zum Bruch des Kochfeldes führen.
- Bei Brüchen, Sprüngen, Rissen oder anderen Beschädigungen an der Glaskeramik besteht Stromschlaggefahr. Das Gerät sofort außer Betrieb setzen. Sofort die Haushalts-Sicherung ausschalten und den Kundendienst rufen.

- Sollte sich das Kochfeld durch einen Defekt der Sensorsteuerung nicht mehr abschalten lassen, sofort die Haushalts-Sicherung ausschalten und den Kundendienst rufen.
- Vorsicht beim Arbeiten mit Haushaltsgeräten! Anschlussleitungen dürfen nicht mit den heißen Kochzonen in Berührung kommen.
- Brandgefahr: niemals Gegenstände auf der Kochfläche lagern.
- Das Glaskeramik-Kochfeld darf nicht als Ablagefläche benutzt werden.
- Keine Alufolie bzw. Kunststoff auf die Kochzonen legen. Von der heißen Kochzone alles fernhalten, was schmelzen kann, z.B. Kunststoffe, Folie, besonders Zucker und stark zuckerhaltige Speisen. Zucker sofort im heißen Zustand mit einem speziellen Glasschaber vollständig von dem Glaskeramik-Kochfeld entfernen, um Beschädigungen zu vermeiden.
- Keine feuergefährlichen, leicht entzündbare oder verformbare Gegenstände direkt unter das Kochfeld legen.

- Niemals verschlossene Konservendosen und Verbundschichtverpackungen auf Kochzonen erhitzen. Durch Energiezufuhr könnten diese zerplatzen!
- Die Sensortasten sauber halten, da Verschmutzungen vom Gerät als Fingerkontakt erkannt werden könnte. Niemals Gegenstände (Töpfe, Geschirrtücher, etc.) auf die Sensortasten stellen!
- Wenn Töpfe bis über die Sensortasten überkochen, raten wir dazu, die Aus-Taste zu betätigen.
- Heiße Töpfe und Pfannen nicht in die Nähe der Sensortasten verschieben bzw. diese abdecken. In diesem Fall schaltet sich das Gerät automatisch ab.
- Den Topf immer in der Mitte der Kochzone zentrieren.
- Sind Haustiere in der Wohnung, die an das Kochfeld gelangen könnten, ist die Kindersicherung zu aktivieren.
- Das Glaskeramikkochfeld darf unter keinen Umständen mit einem Dampfreinigungsgerät oder ähnlichem gereinigt werden!

2.3 Für Personen

- Diese Geräte können von Kindern ab 8 Jahren sowie von Personen mit reduzierten physischen, sensorischen oder mentalen Fähigkeiten oder Mangel an Erfahrung und/oder Wissen benutzt werden, wenn sie beaufsichtigt oder bezüglich des sicheren Gebrauchs des Gerätes unterwiesen wurden und die daraus resultierenden Gefahren verstanden haben. Kinder dürfen nicht mit dem Gerät spielen. Die Reinigung und die Wartung durch den Benutzer dürfen nicht durch Kinder durchgeführt werden, es sei denn, sie werden beaufsichtigt.
- Die Oberflächen an Heiz- und Kochstellen werden bei Betrieb heiß. Aus diesem Grunde sollten Kleinkinder grundsätzlich ferngehalten werden.
- Es dürfen nur Kochmuldenschutzgitter oder Kochmuldenabdeckungen des Kochmuldenherstellers oder die vom Hersteller in der Gebrauchsanweisung des Gerätes freigegebenen Kochmuldenschutzgitter oder Kochmuldenabdeckungen verwendet werden. Die Verwendung von ungeeigneten Kochmuldenschutzgitter oder Kochmuldenabdeckungen kann zu Unfällen führen.



2.4 Symbol- und Hinweiserklärung

Das Gerät wurde nach aktuellem Stand der Technik gefertigt. Dennoch gehen von Maschinen Risiken aus, die sich konstruktiv nicht vermeiden lassen.



Um dem Bediener ausreichende Sicherheit zu gewährleisten, werden zusätzlich Sicherheitshinweise gegeben, die durch nachfolgend beschriebene Text hervorhebungen gekennzeichnet sind.

Nur wenn diese beachtet werden, ist hinreichend Sicherheit beim Betrieb gewährleistet.

Die gekennzeichneten Textstellen haben unterschiedliche Bedeutung:

	<p>GEFAHR</p> <p>Anmerkung, die auf eine unmittelbar drohende Gefahr hinweist, deren mögliche Folgen Tod oder schwerste Verletzungen sind.</p>
	<p>VORSICHT</p> <p>Anmerkung, die auf eine möglicherweise gefährliche Situation hinweist, deren mögliche Folgen Tod oder schwerste Verletzungen sind</p>
	<p>ACHTUNG</p> <p>Anmerkung, die auf eine gefährliche Situation hinweist, deren mögliche Folgen leichte Verletzungen oder Beschädigung des Gerätes sind.</p>
	<p>HINWEIS</p> <p>Anmerkung, deren Beachtung den Umgang mit dem Gerät erleichtert.</p>

Zusätzlich werden an einigen Stellen die folgenden Gefahrensymbole verwendet:

	<p>WARNUNG VOR ELEKTRISCHER ENERGIE! ES BESTEHT LEBENSGEFAHR!</p> <p>In der Nähe dieses Symbols sind spannungsführende Teile angebracht. Abdeckungen, die damit gekennzeichnet sind, dürfen nur von einer anerkannten Elektrofachkraft entfernt werden.</p>
	<p>VORSICHT! HEISSE OBERFLÄCHEN!</p> <p>Dieses Symbol ist auf Oberflächen angebracht, die heiß werden. Es besteht die Gefahr schwerer Verbrennungen oder Verbürhungen.</p> <p>Die Oberflächen können auch nach dem Abschalten des Gerätes heiß sein.</p>
	<p>HANDHABUNGSVORSCHRIFTEN FÜR DEN UMGANG MIT ELEKTROSTATISCH EMPFINDLICHEN BAUELEMENTEN UND BAUGRUPPEN (ESD) BEACHTEN.</p> <p>Hinter Abdeckungen, die mit nebenstehendem Symbol gekennzeichnet sind, befinden sich elektrostatisch gefährdete Bauelemente und Baugruppen. Berühren von Steckanschlüssen, Leiterbahnen und Bauteile-Pins ist unbedingt zu vermeiden. Nur Fachpersonal mit ESD Kenntnissen ist befugt Eingriffe vorzunehmen!</p>

3 Gerätebeschreibung

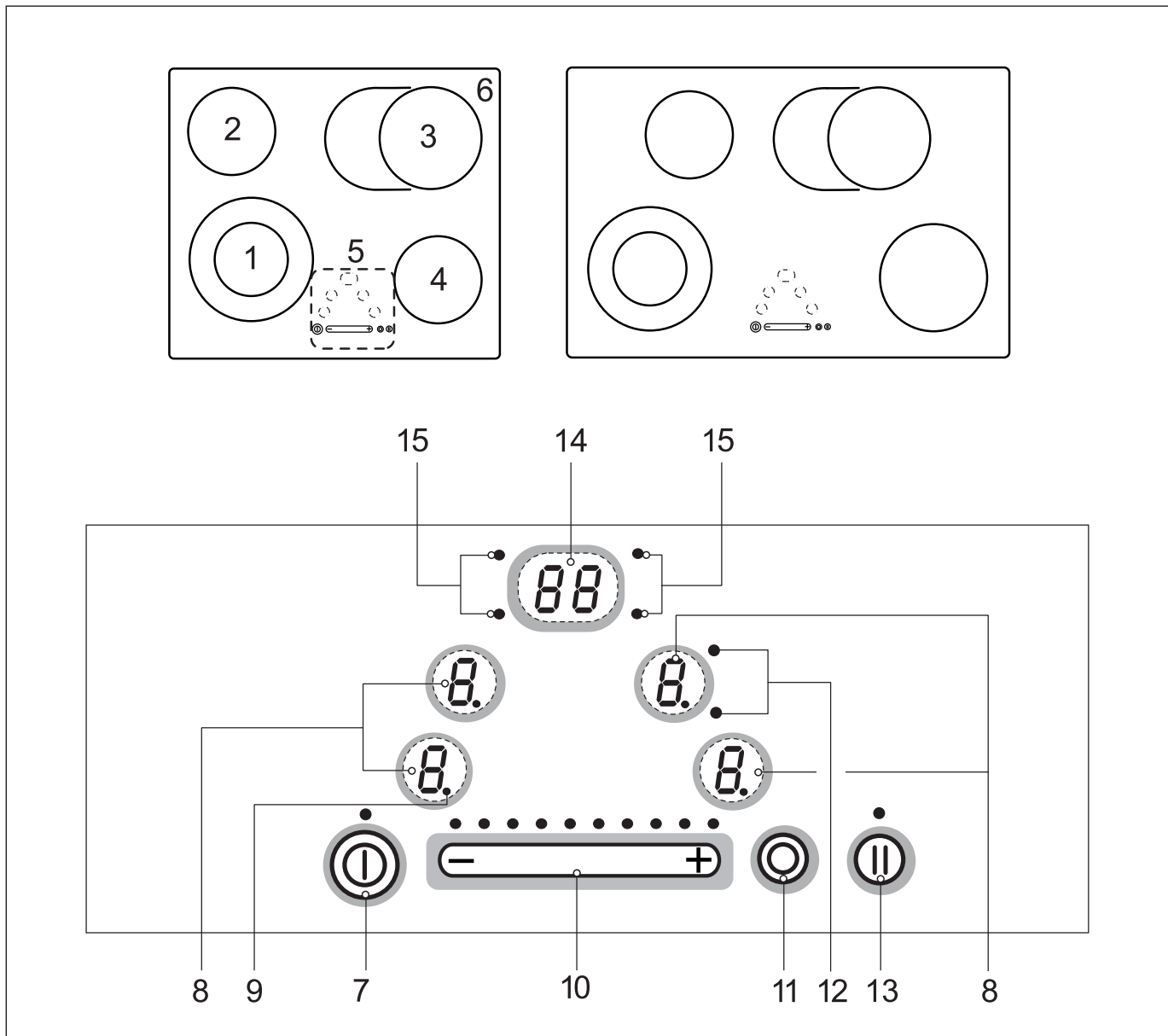

Das Dekor kann von den Abbildungen abweichen.

1. Kochzone vorne links
2. Kochzone hinten links
3. Kochzone hinten rechts
4. Kochzone vorne rechts
5. Touch-Control Bedienfeld
6. Glaskeramik-Kochfeld
7. Ein/Aus-Taste
8. Kochstufen-Anzeige und Selektions-Taste

9. Bereitschaftspunkt (Kochstufe)
10. Sensorfeld mit LED
11. Kreiszuschaltungstaste
12. Kontroll-Leuchte Zweikreis
13. STOP-Taste
14. Timer-Anzeige und Timer-Taste
15. Kontroll-Leuchte zur Zuordnung der Lage der Kochzone auf dem Glaskeramik-Kochfeld

3.1 Bedienung durch Sensortasten

Die Bedienung des Glaskeramik-Kochfeldes erfolgt durch Touch-Control Sensortasten. Die Sensortasten funktionieren wie folgt: mit der Fingerspitze ein Symbol auf der Glaskeramikoberfläche kurz berühren. Jede korrekte Betätigung wird durch einen Signalton bestätigt.

Nachfolgend wird die Touch-Control Sensortaste als „Taste“ bezeichnet.

Ein-/Aus-Taste (7)

Mit dieser Taste wird das gesamte Kochfeld ein- und ausgeschaltet. Die Taste ist sozusagen der Hauptschalter.

Kochstufen-Anzeige und auch Taste (8)

Die Kochstufen-Anzeige zeigt die gewählte Kochstufe, oder:

- H** Restwärme
- A** Ankochautomatik
- II** Stop-Funktion
- L** Kindersicherung (Child-Lock)
- U** Warmhaltefunktion

Wenn die Kochstufen-Anzeige mit dem Finger berührt wird, so wird die entsprechende Kochzone selektiert. Der Bereitschaftspunkt (9)  der gewählten Kochzone leuchtet.

Kreiszuschaltungstaste (11)

Für die Zuschaltung weiterer Heizkreise.

STOP-Taste (13)

Der Kochvorgang kann kurzzeitig durch die STOP-Funktion unterbrochen werden.

Recall-Funktion (13) (Wiederherstellungsfunktion)

Nach versehentlichem Ausschalten des Kochfeldes kann die letzte Einstellung wieder hergestellt werden.

Timer-Anzeige und auch Taste (14)

Zum Programmieren der Abschaltautomatik oder des Kurzzeitweckers.

Wenn die Timer-Anzeige mit dem Finger berührt wird, so wird der Timer aktiviert.

3.2 Wissenswertes zum Slider (Sensorfeld)

Der Slider funktioniert grundsätzlich wie die Sensortasten, mit dem Unterschied, dass der Finger auf der Glaskeramikoberfläche aufgesetzt und dann verschoben werden kann. Das Sensorfeld erkennt diese Bewegung und erhöht oder verringert den Anzeigewert (Kochstufe) entsprechend der Bewegung.

Der Begriff „slider“ [engl. „slide“: schieben, gleiten lassen] wird nachfolgend mit Sensorfeld gleichgesetzt.

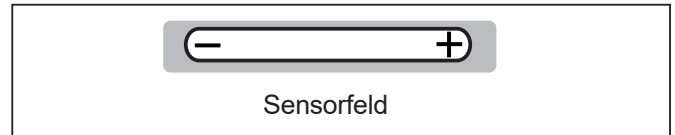

Was muss bei der Bedienung beachtet werden?

Der Finger sollte nicht zu flach auf die Glaskeramikoberfläche aufgesetzt werden, damit nicht benachbarte Tasten/Sensorfelder der versehentlich reagieren.

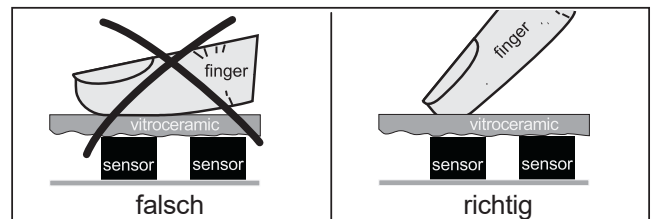

Sensorfeld antippen oder den aufgesetzten Finger verschieben

Das Sensorfeld kann mit dem Finger angetippt werden, dann ändert sich die Anzeigewert (Kochstufe) schrittweise. Wenn der Finger auf das Sensorfeld aufgesetzt und dann nach links oder rechts verschoben wird, ändert sich der Anzeigewert fortlaufend.

Je schneller die Bewegung, desto schneller die Anzeigeänderung.

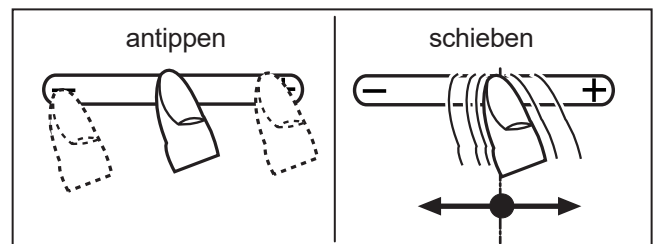

4 Bedienung

4.1 Betriebsdauerbegrenzung

Das Kochfeld besitzt eine automatische Betriebsdauerbegrenzung. Die kontinuierliche Nutzungsdauer jeder Kochzone ist abhängig von der gewählten Kochstufe (siehe Tabelle).

Voraussetzung ist, dass während der Nutzungsdauer keine Einstellungsänderung an der Kochzone vorgenommen wird.

Wenn die Betriebsdauerbegrenzung angesprochen hat, wird die Kochzone abgeschaltet, es ertönt ein kurzer Signalton und ein H erscheint in der Anzeige.

Die Abschaltautomatik hat gegenüber der Betriebsdauerbegrenzung Vorrang, d.h. die Kochzone wird erst abgeschaltet, wenn die Zeit der Abschaltautomatik abgelaufen ist (z.B. Abschaltautomatik mit 99 Minuten und Kochstufe 9 ist möglich).

Betriebsdauerbegrenzung

Eingestellte Kochstufe	Betriebsdauerbegrenzung in Stunden
1	6
2	6
3	5
4	5
5	4
6	1,5
7	1,5
8	1,5
9	1,5

4.2 Sonstige Funktionen

Bei längerem oder gleichzeitigem Betätigen von einer oder mehreren Sensortasten (z.B. durch einen versehentlich auf die Sensortasten gestellten Topf) erfolgt keine Schaltfunktion.

Es ertönt ein Signalton und ER03 wird angezeigt. Nach einigen Sekunden wird abgeschaltet. Bitte den Gegenstand von den Sensortasten entfernen.

Zum Löschen die gleiche Taste betätigen oder das Kochfeld aus- und einschalten.

3.3 Energiespartipps

Nachfolgend finden Sie einige wichtige Hinweise, um energiesparend und effizient mit Ihrem neuen Kochfeld und dem Kochgeschirr umzugehen.

- Der Topfbodendurchmesser sollte gleich groß sein wie der Kochzonenenddurchmesser.
- Beim Kauf von Töpfen darauf achten, dass häufig der obere Topfdurchmesser angegeben wird. Dieser ist meistens größer als der Topfboden.
- Schnellkochtöpfe sind durch den geschlossenen Garraum und den Überdruck besonders zeit- und energiesparend. Durch kurze Gardauer werden Vitamine geschont.
- Immer auf eine ausreichende Menge Flüssigkeit im Schnellkochtopf achten, da bei leergekochtem Topf die Kochzone und der Topf durch Überhitzung beschädigt werden können.
- Kochtöpfe nach Möglichkeit immer mit einem passenden Deckel verschließen.
- Zu jeder Speisemenge sollte der richtige Topf verwendet werden. Ein großer kaum gefüllter Topf benötigt viel Energie.

3.4 Kochstufen

Die Heizleistung der Kochzonen kann in mehreren Stufen eingestellt werden. In der Tabelle finden Sie Anwendungsbeispiele für die einzelnen Stufen.

Kochstufe	Geeignet für
0	Aus-Stellung, Nachwärmnutzung
L	Warmhalten
1-2	Fortkochen kleiner Mengen (niedrigste Leistung)
3	Fortkochen
4-5	Fortkochen grosser Mengen, Weiterbraten grösserer Stücke
6	Braten, Einbrenne herstellen
7-8	Braten
9	Ankochen, Anbraten, Braten (höchste Leistung)

3.5 Restwärmeanzeige

Das Glaskeramik-Kochfeld ist mit einer Restwärmeanzeige H ausgestattet.



Solange das H nach dem Ausschalten leuchtet, kann die Restwärme zum Schmelzen und Warmhalten von Speisen genutzt werden.

Nach dem Erlöschen des Buchstabens H kann die Kochzone noch heiß sein. Es besteht Verbrennungsgefahr!

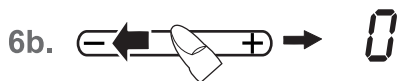
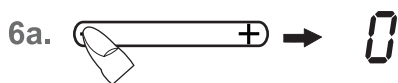
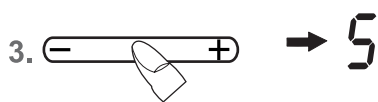
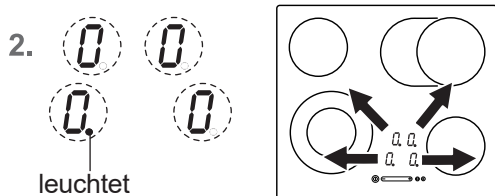
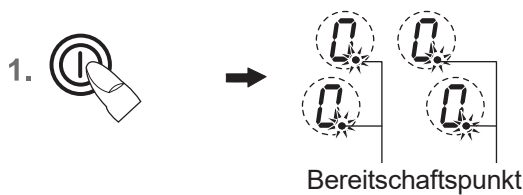



4.3 Tastenbetätigung

Die hier beschriebene Steuerung erwartet nach der Betätigung einer (Auswahl-) Taste anschließend die Betätigung einer nachfolgenden Taste.

Die Betätigung der nachfolgenden Taste muss grundsätzlich innerhalb von 10 Sekunden begonnen werden, ansonsten erlischt die Auswahl.

4.4 Kochfeld und Kochzone einschalten

1. Ein-/Aus-Taste  solange betätigen (ca. 1 Sek.), bis die Kochstufen-Anzeigen 0 zeigen und ein kurzer Signalton ertönt. Die Bereitschaftspunkte blinken. Die Steuerung ist betriebsbereit.
2. Zum Auswählen einer Kochzone, die Kochstufen-Anzeige (als Taste) betätigen. Der Bereitschaftspunkt der gewählten Kochzone leuchtet.

3. Gleich anschließend das Sensorfeld  betätigen. Eine Kochstufe wird eingeschaltet.

-  links Kochstufe 0
-  Mitte Kochstufe 5
-  rechts Kochstufe 9

Siehe Absatz „Wissenswertes zum Slider (Sensorfeld)“



Zum Verändern der Kochstufe oder zum Einschalten einer weiteren Kochzone die entsprechende Kochzone auswählen und dann das Sensorfeld  betätigen.

Wichtig: der entsprechende Bereitschaftspunkt muss leuchten!

4. Einen Kochtopf auf die Kochzone stellen.

4.5 Kochzone ausschalten

5. Zum Auswählen einer Kochzone, die Kochstufen-Anzeige (als Taste) betätigen. Der Bereitschaftspunkt der gewählten Kochzone muss leuchten.

6. a) Das Sensorfeld  ganz links betätigen (0), oder
 b) auf dem Sensorfeld  den aufgesetzten Finger nach links verschieben, um die Kochstufe bis auf 0 zu verringern
 c) die Ein-/Aus-Taste  betätigen. Das gesamte Kochfeld wird abgeschaltet (alle Kochzonen werden abgeschaltet).

4.6 Kochfeld abschalten

7. Die Ein-/Aus-Taste  betätigen. Das Kochfeld wird unabhängig von der Einstellung vollständig ausgeschaltet.

Hinweis:

Wenn sämtliche Kochzonen manuell ausgeschaltet werden (Kochstufe 0) und nachfolgend keine Taste/ Sensorfeld mehr betätigt wird, schaltet das Kochfeld nach 10 Sekunden automatisch aus.

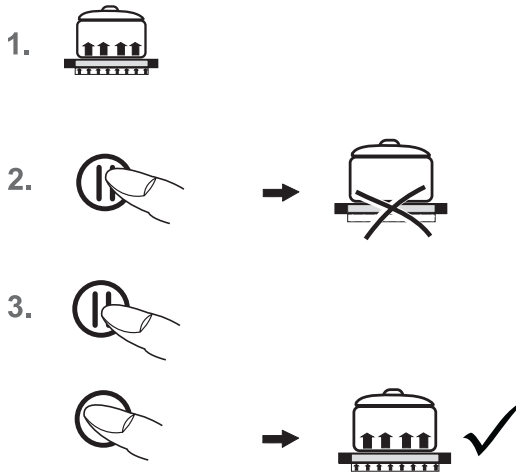

4.7 STOP-Funktion

Der Kochvorgang kann kurzzeitig durch die STOP-Funktion unterbrochen werden, z.B. wenn es an der Haustüre klingelt. Um den Kochvorgang mit den gleichen Kochstufen fortzusetzen, muss die STOP-Funktion aufgehoben werden. Ein evtl. eingestellter Timer wird angehalten und läuft danach weiter.

Aus Sicherheitsgründen steht diese Funktion nur 10 Minuten zur Verfügung.

Danach wird das Kochfeld ausgeschaltet.

1. Das Kochgeschirr steht auf den Kochzonen und die gewünschten Kochstufen sind eingestellt.
2. STOP-Taste betätigen. Anstelle der gewählten Kochstufen, leuchtet das Pausenzeichen auf.
3. Die Unterbrechung wird beendet, indem zuerst die STOP-Taste betätigt wird und danach eine beliebige andere Taste (ausgenommen Ein-/Aus-Taste). Die Betätigung der zweiten Taste muss innerhalb von 10 Sekunden erfolgen, ansonsten schaltet das Kochfeld ab.

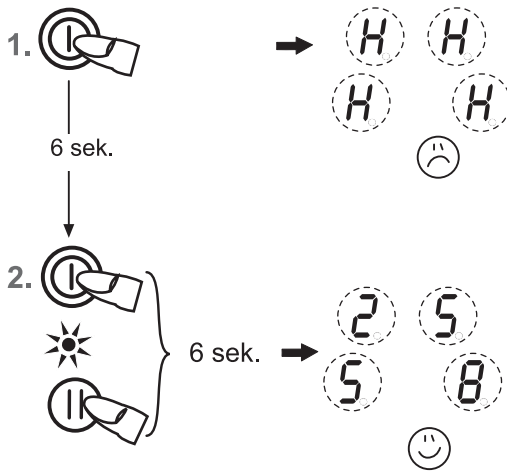

4.8 Recall-Funktion

(Wiederherstellungsfunktion)

Nach versehentlichem Ausschalten des Kochfeldes kann die letzte Einstellung wieder hergestellt werden.

Die Recall-Funktion funktioniert nur, wenn mindestens eine Kochzone eingeschaltet ist.

1. Das Kochfeld wurde versehentlich durch die Ein-/Aus-Taste ausgeschaltet.
2. Innerhalb von 6 Sek. nach dem Ausschalten, die Ein-/Aus-Taste erneut betätigen. Die LED der Stop-Taste blinkt. Gleich anschließend die STOP-Taste betätigen. Die ursprünglichen Kochstufen sind wiederhergestellt. Der Kochvorgang wird fortgesetzt.

Wiederhergestellt werden:

- Kochstufen aller Kochzonen
- Minuten und Sekunden von programmierten kochstellenbezogenen Timern
- Ankochautomatik

Nicht wiederhergestellt werden:

- Zähler Betriebsdauerbegrenzung (es wird von 0 wieder losgezählt)

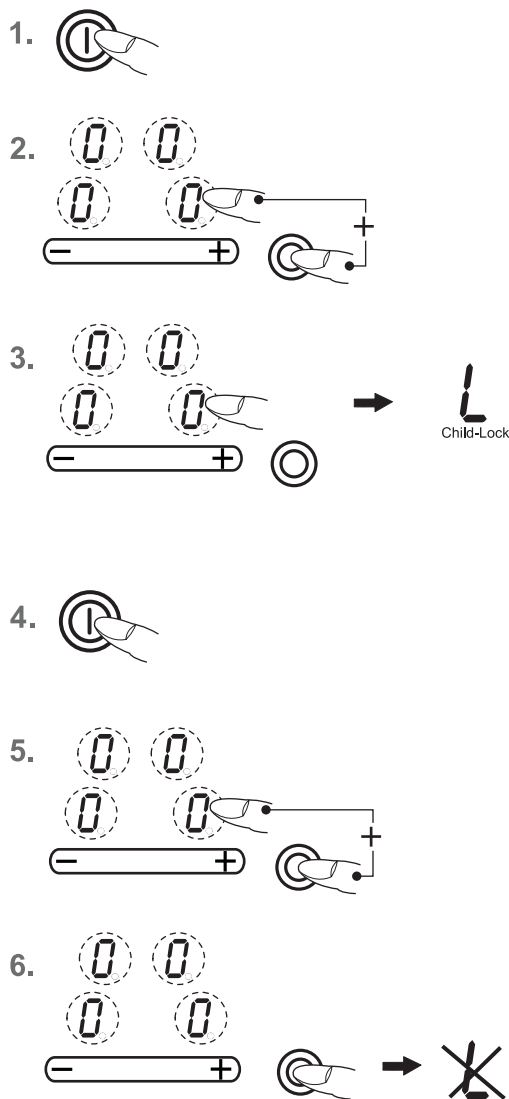

4.9 Kindersicherung

Die Kindersicherung soll verhindern, dass Kinder versehentlich oder absichtlich das Kochfeld einschalten. Dazu wird die Bedienung gesperrt.

Kindersicherung einschalten

1. Ein-/Aus-Taste betätigen, um das Kochfeld einzuschalten.
2. Gleich darauf die Kochstufen-Anzeige hinten rechts und die Kreiszuschaltungstaste gemeinsam gleichzeitig betätigen.
3. Anschließend die Kochstufen-Anzeige hinten rechts betätigen, um die Kindersicherung zu aktivieren. In den Kochstufen-Anzeigen erscheint ein L für Child-Lock; die Bedienung ist gesperrt und das Kochfeld schaltet ab.

Kindersicherung ausschalten

4. Ein-/Aus-Taste betätigen.
5. Gleich darauf die Kochstufen-Anzeige hinten rechts und die Kreiszuschaltungstaste gemeinsam gleichzeitig betätigen.
6. Anschließend die Kreiszuschaltungstaste betätigen, um die Kindersicherung auszuschalten. Das L erlischt.

Kindersicherung nur für einen Kochvorgang aufheben

Voraussetzung: Die Kindersicherung ist nach Punkt 1-3 eingeschaltet.

- Ein-/Aus-Taste betätigen.
- Gleich darauf die Kochstufen-Anzeige hinten rechts und die Kreiszuschaltungstaste gemeinsam gleichzeitig betätigen. Die Bereitschaftspunkte blinken. Jetzt kann vom Benutzer eine Kochzone eingeschaltet werden. Nach dem Ausschalten des Kochfeldes ist die Kindersicherung wieder aktiv (eingeschaltet).

Hinweis

Durch einen Netzausfall wird die aktivierte Kindersicherung nicht aufgehoben, d.h. sie bleibt erhalten.

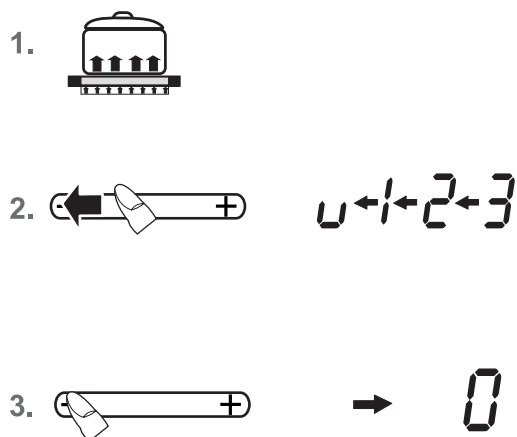

4.10 Warmhaltefunktion

Mit der Warmhaltefunktion können fertige Speisen auf einer Kochzone warm gehalten werden. Die Kochzone wird mit geringer Leistung betrieben.

1. Kochgeschirr steht auf einer Kochzone und eine Kochstufe (z.B. 3) ist gewählt.
2. Durch Antippen oder Schieben des Fingers auf dem Sensorfeld die Kochstufe verringern. Bei stoppen; die Warmhaltefunktion ist eingeschaltet.
3. Zum Ausschalten das Sensorfeld links betätigen.

Die Warmhaltefunktion steht 120 Minuten zur Verfügung, danach wird das Kochfeld ausgeschaltet.

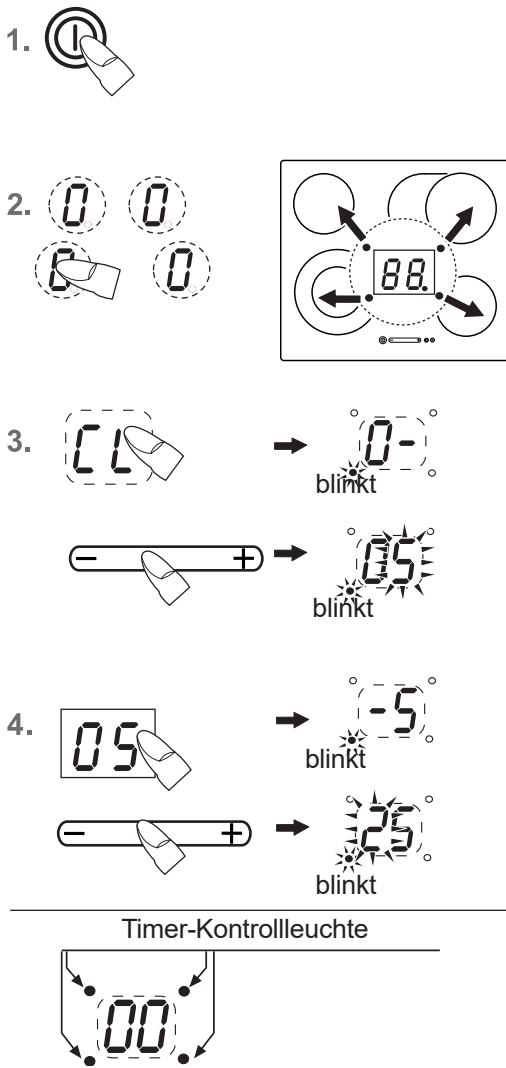

4.11 Abschaltautomatik (Timer)

Durch die Abschaltautomatik wird jede eingeschaltete Kochzone nach einer einstellbaren Zeit automatisch abgeschaltet. Es können Kochzeiten von 01 bis 99 Minuten eingestellt werden.

1. Das Kochfeld einschalten. Eine oder mehrere Kochzonen einschalten und gewünschte Kochstufen wählen.
2. Zum Auswählen einer Kochzone, die Kochstufen-Anzeige (als Taste) betätigen. Der Bereitschaftspunkt der gewählten Kochzone muss leuchten. In der Timer-Anzeige erscheint CL.
3. Gleich darauf die Timer-Anzeige (als Taste) betätigen, um den Timer zu aktivieren.
Die rechte Stelle zeigt .
Zum Einstellen der Zeit das Sensorfeld betätigen.
4. Die Timer-Anzeige (als Taste) erneut betätigen oder warten, bis die linke Stelle zeigt.
Zum Einstellen der Zeit das Sensorfeld betätigen.
Nach wenigen Sekunden wird die Eingabe übernommen, der Ablauf hat begonnen.
Nach Ablauf der Zeit wird die Kochzone ausgeschaltet. Es ertönt ein zeitlich begrenzter Signalton, der durch Betätigung einer beliebigen Taste (ausgenommen Ein-/Aus-Taste) abgeschaltet werden kann.

Hinweise

- Zur Programmierung der Abschaltautomatik für eine weitere Kochzone, die Schritte 2 bis 4 wiederholen.
- Zur Kontrolle der abgelaufenen Zeit (Abschaltautomatik) die Kochstufen-Anzeige (als Taste) betätigen. Der Anzeigewert kann abgelesen und verändert werden.
- Abschaltautomatik vorzeitig löschen: Die jeweilige Kochzone anwählen und die Zeit durch Betätigen der Timer-Anzeige (als Taste) löschen („0“).
- Wenn mehrere Kochzonen mit Abschaltautomatik programmiert sind, wird in der Timer-Anzeige stets die Kochzone mit der kürzesten Zeit angezeigt.

4.12 Kurzzeitwecker (Eier-Uhr)

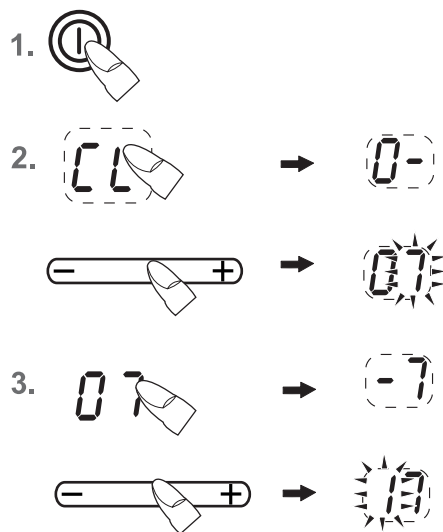

1. Das Kochfeld einschalten.
2. Gleich darauf die Timer-Anzeige (als Taste) betätigen, um den Timer zu aktivieren.
Die rechte Stelle zeigt .
Zum Einstellen der Zeit das Sensorfeld betätigen.
3. Die Timer-Anzeige (als Taste) erneut betätigen oder warten, bis die linke Stelle zeigt .
Zum Einstellen der Zeit das Sensorfeld betätigen.
Nach wenigen Sekunden wird die Eingabe übernommen, der Ablauf hat begonnen.
Nach Ablauf der Zeit ertönt ein zeitlich begrenzter Signalton, der durch Betätigung einer beliebigen Taste (ausgenommen Ein-/Aus-Taste) abgeschaltet werden kann.

Hinweis:

- Der Kurzzeitwecker bleibt auch dann in Betrieb, wenn das Glas- keramik- Kochfeld ausgeschaltet ist. Zum Ändern der Zeit die Timer-Anzeige (als Taste) betätigen.
- Wird über die Ein-/Aus-Taste ausgeschaltet, schaltet sich auch der Kurzzeitwecker ab.

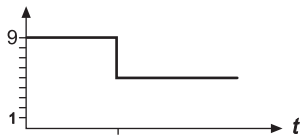

- 1.
- 2.
- 3.
- 4.
5. **5**

Eingestellte Kochstufe	Ankochautomatik Zeit (Min:Sek)
1	00:45
2	02:20
3	03:50
4	05:00
5	06:38
6	02:00
7	02:45
8	03:35
9	- :-

- 1.
- 2.
- 3.

4.13 Ankochautomatik

Bei der Ankochautomatik erfolgt das Ankochen mit Kochstufe 9. Nach einer bestimmten Zeit wird automatisch auf eine geringere Fortkochstufe (1 bis 8) zurückgeschaltet.

Bei Anwendung der Ankochautomatik muss lediglich die Fortkochstufe gewählt werden, mit der das Gargut weitergargt werden soll, weil die Elektronik selbständig zurückschaltet.

Die Ankochautomatik ist geeignet für Gerichte, die kalt aufgesetzt, mit hoher Leistung erhitzt und auf der Fortkochstufe nicht ständig beobachtet werden müssen (z.B. das Kochen von Suppenfleisch).

1. Das Kochfeld einschalten.
2. Zum Auswählen einer Kochzone, die Kochstufen-Anzeige (als Taste) betätigen. Der Bereitschaftspunkt der gewählten Kochzone muss leuchten.
3. Das Sensorfeld rechts betätigen, um Kochstufe 9 direkt einzustellen. Gleich anschließend erneut das Sensorfeld rechts betätigen. Es erscheint das Symbol „A“.
4. Gleich anschließend auf dem Sensorfeld den aufgesetzten Finger nach links verschieben, um die Fortkochstufe 1 bis 8 einzustellen. Die Ankochautomatik ist damit aktiviert. A und die gewählte Fortkochstufe blinken abwechselnd.
5. Die Ankochautomatik läuft programmgemäß ab. Nach einer bestimmten Zeit (siehe Tabelle) wird der Kochvorgang mit der Fortkochstufe fortgeführt. Das Symbol A erlischt.

Hinweise

- Während der Ankochautomatik kann die Fortkochstufe erhöht werden. Die Verringerung der Fortkochstufe schaltet die Ankochautomatik ab.
- Belässt man nach Aktivierung der Ankochautomatik die Stufe 9 und wählt keine geringere Fortkochstufe, so wird die Ankochautomatik nach 10 Sek. automatisch ausgeschaltet und es bleibt Stufe 9 erhalten.

4.14 Zweikreiszuschaltung

(Nur Kochzonen mit mehreren Heizkreisen)

Die Zweikreiszuschaltung der jeweiligen Kochzone kann nur nach dem Einschalten der entsprechenden Kochzone erfolgen.

1. Gewünschte Kochstufe von 1-9 wählen.
2. Durch Betätigen der Kreiszuschaltungstaste den zweiten Heizkreis zuschalten. Die Kontroll-Leuchte leuchtet auf.
3. Durch erneutes Betätigen der Kreiszuschaltungstaste schaltet sich der äußere Heizkreis aus. Die Kontroll-Leuchte erlischt.

Hinweis

- Die manuell zugeschalteten Heizkreise werden automatisch abgewählt, wenn die Kochzone ausgeschaltet wird.

5 Reinigung und Pflege

- Vor dem Reinigen das Kochfeld ausschalten und abkühlen lassen.
- Das Glaskeramikkochfeld darf unter keinen Umständen mit einem Dampfreinigungsgerät oder ähnlichem gereinigt werden!
- Beim Reinigen darauf achten, dass nur kurz über die Ein-/ Aus-Taste gewischt wird. Damit wird ein versehentliches Einschalten vermieden!

5.1 Glaskeramik-Kochfeld

Wichtig! Verwenden Sie niemals aggressive Reinigungsmittel, wie z.B. grobe Scheuermittel, kratzende Topfreiniger, Rost- und Fleckenentferner etc.

Reinigung nach Gebrauch

1. Reinigen Sie das gesamte Kochfeld immer dann, wenn es verschmutzt ist - am besten nach jedem Gebrauch. Benutzen Sie dazu ein feuchtes Tuch und ein wenig Handspülmittel. Danach reiben Sie das Kochfeld mit einem sauberen Tuch trocken, so dass keine Spülmittelrückstände auf der Oberfläche verbleiben.

Wöchentliche Pflege

2. Reinigen und pflegen Sie das gesamte Kochfeld einmal in der Woche gründlich mit handelsüblichen Glaskeramik-Reinigern. Beachten Sie unbedingt die Hinweise des jeweiligen Herstellers. Die Reinigungsmittel erzeugen beim Auftragen einen Schutzfilm, der wasser- und schmutzabweisend wirkt. Alle Verschmutzungen bleiben auf dem Film und lassen sich dann anschließend leichter entfernen. Danach mit einem sauberen Tuch die Fläche trockenreiben. Es dürfen keine Reinigungsmittelrückstände auf der Oberfläche verbleiben, weil sie beim Aufheizen aggressiv wirken und die Oberfläche verändern.

5.2 Spezielle Verschmutzungen

Starke Verschmutzungen und Flecken (Kalkflecken, perlmuttartig glänzende Flecken) sind am besten zu beseitigen, wenn das Kochfeld noch handwarm ist. Benutzen Sie dazu handelsübliche Reinigungsmittel. Gehen Sie dabei so vor, wie unter Punkt 2 beschrieben.

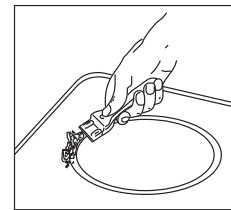

Übergekochte Speisen zuerst mit einem nassen Tuch aufweichen und anschließend die Schmutzreste mit einem speziellen Glasschaber für Glaskeramik-Kochfelder entfernen. Danach die Fläche wie unter Punkt 2 beschrieben reinigen.

Eingebrannten Zucker und geschmolzenen Kunststoff entfernen Sie sofort - im noch heißen Zustand - mit einem Glasschaber. Danach die Fläche wie unter Punkt 2 beschrieben, reinigen.

Sandkörner, die eventuell beim Kartoffelschälen oder Salatputzen auf die Kochfläche fallen, können beim Verschieben von Töpfen Kratzer erzeugen. Achten Sie deshalb darauf, dass keine Sandkörner auf der Oberfläche verbleiben.

Farbige Veränderungen des Kochfeldes haben keinen Einfluss auf die Funktion und Stabilität der Glaskeramik. Es handelt sich dabei nicht um eine Beschädigung des Kochfeldes, sondern um nicht entfernte und daher eingebrannte Rückstände.

Glanzstellen entstehen durch Abrieb des Topfbodens, insbesondere bei Verwendung von Kochgeschirr mit Aluminiumböden oder durch ungeeignete Reinigungsmittel. Sie lassen sich nur mühsam mit handelsüblichen Reinigungsmitteln beseitigen. Eventuell die Reinigung mehrmals wiederholen. Durch die Verwendung aggressiver Reinigungsmittel und durch scheuernde Topfböden wird das Dekor mit der Zeit abgeschmirgelt und es entstehen dunkle Flecken.

6 Was tun bei Problemen?

Unqualifizierte Eingriffe und Reparaturen am Gerät sind gefährlich, weil Stromschlag- und Kurzschlussgefahr besteht. Sie sind zur Vermeidung von Körperschäden und Schäden am Gerät zu unterlassen. Deshalb solche Arbeiten nur von einem Elektrofachmann, wie z.B. einem Technischen Kundendienst, ausführen lassen.

Bitte beachten

Sollten an Ihrem Gerät Störungen auftreten, prüfen Sie bitte anhand dieser Gebrauchsanleitung, ob Sie die Ursachen nicht selber beheben können.

Nachfolgend finden Sie Tipps zur Behebung von Störungen.

Die Sicherungen lösen mehrfach aus?

Rufen Sie einen Technischen Kundendienst oder einen Elektroinstallateur!

Das Kochfeld lässt sich nicht einschalten?

- Hat die Sicherung der Hausinstallation (Sicherungskasten) angesprochen?
- Ist das Netzanschlusskabel angeschlossen?
- Ist die Kindersicherung eingeschaltet, d.h. ein L wird angezeigt?
- Sind die Sensortasten durch ein feuchtes Tuch, Flüssigkeit oder einen metallischen Gegenstand teilweise bedeckt? Bitte entfernen.

Es wird der Fehlercode ER03 angezeigt und es ertönt ein zeitlich begrenzter Dauersignalton.

Es liegt eine Dauerbetätigung der Touch-Control Sensortasten durch übergekochte Speisen, Kochgeschirr oder andere Gegenstände vor.

Abhilfe: die Oberfläche reinigen oder den Gegenstand entfernen.

Zum Löschen die gleiche Taste betätigen oder das Kochfeld aus- und einschalten.

Der Fehlercode U400 wird angezeigt?

Das Kochfeld ist falsch angeschlossen. Die Steuerung schaltet nach 1s ab und es ertönt ein Dauersignalton. Die richtige Netzspannung anschließen.

Es wird ein Fehlercode (ERxx oder Ex) angezeigt?

Es liegt ein technischer Defekt vor. Bitte den Kundendienst rufen.

Das Kochfeld bzw. die Kochzone ist plötzlich ausgeschaltet

- Haben Sie aus Versehen die Ein/Aus-Taste betätigt?
- Sind die Sensortasten durch ein feuchtes Tuch, Flüssigkeit oder einen metallischen Gegenstand teilweise bedeckt? Es ertönt ein zeitlich begrenzter Signalton. Nach einigen Sekunden wird abgeschaltet. Bitte den Gegenstand von den Sensortasten entfernen.
- Hat die Sicherheitsabschaltung angesprochen, d.h. eine Kochstufe wurde über eine bestimmte Zeit hinaus unverändert benutzt? Siehe Absatz „Betriebsdauerbegrenzung“.

Abschalten der Kochfläche nicht möglich.

- Elektronisches Bauteil ist defekt. Sicherung ausschalten und Kundendienst rufen.

Die Kochfläche heizt nicht auf.

- Kochfläche defekt. Kundendienst rufen.
- Innerer Kreis einer Mehrkreis-Kochzone defekt. Funktionierenden äusseren Kreis auf keinen Fall weiterbetreiben. Sofort den Kundendienst rufen.

Das Kochfeld gibt Geräusche ab (Klick- bzw. Knackgeräusch) oder beim Einschalten der Kochfläche tritt ein Summen auf?

- Das ist technisch bedingt und hat auf Qualität und Funktion keinen Einfluss.

LED-Anzeige für Kochstufen bzw. Restwärmeanzeige H leuchtet nicht oder nur teilweise.

- LED-Anzeige defekt. Kundendienst rufen. Verbrennungsgefahr, da Warnung vor Temperatur nicht gewährleistet ist.

Das Kochfeld hat Risse oder Brüche?

Bei Brüchen, Sprüngen, Rissen oder anderen Beschädigungen an der Glaskeramik besteht Stromschlaggefahr. Das Gerät sofort außer Betrieb setzen. Sofort die Haushalts-Sicherung ausschalten und den Kundendienst rufen.

7 Montageanleitung

7.1 Sicherheitshinweise für den Küchenmöbelmonteur

- Furniere, Kleber bzw. Kunststoffbeläge der angrenzenden Möbel müssen temperaturbeständig sein (min. 75°C). Sind die Furniere und Beläge nicht genügend temperaturbeständig, können sie sich verformen.
- Der Berührungsschutz muss durch den Einbau gewährleistet sein.
- Die Verwendung von Wandabschlussleisten aus Massivholz auf der Arbeitsplatte hinter dem Kochfeld ist zulässig, sofern die Mindestabstände gemäß den Einbauskizzen eingehalten werden.
- Die Mindestabstände der Muldenausschnitte nach hinten gemäß der Einbauskizze sind einzuhalten.
- Bei Einbau direkt neben einem Hochschrank ist ein Sicherheitsabstand von mindestens 50 mm einzuhalten. Die Seitenfläche des Hochschrankes muss mit wärmebeständigem Material verkleidet werden. Aus arbeitstechnischen Gründen sollte der Abstand jedoch mindestens 300 mm betragen.
- Der Abstand zwischen Kochfeld und Dunstabzugshaube muss mindestens so groß sein, wie in der Montageanleitung der Dunstabzugshaube vorgegeben ist.
- Die Verpackungsmaterialien (Plastikfolien, Styropor, Nägel, etc.) müssen aus der Reichweite von Kindern gebracht werden, da diese Teile mögliche Gefahrenquellen darstellen. Kleinteile könnten verschluckt werden und von Folien geht Erstickungsgefahr aus.

7.2 Einbau

Wichtige Hinweise

- Liegt das Kochfeld über Möbelteilen (Seitenwände, Schubkästen, etc.), so muss ein Zwischenboden, im Mindestabstand von 20 mm zur Kochfeldunterseite eingebaut werden, sodass eine zufällige Berührung nicht möglich ist. Der Zwischenboden darf nur mit Werkzeugen entfernbar sein.
- Es ist dafür zu sorgen, dass wegen Brandgefahr keine feuergefährlichen, leicht entzündbaren oder durch Wärme verformbaren Gegenstände direkt neben oder unter dem Kochfeld angeordnet bzw. gelegt werden.

Kochfelddichtung

Vor dem Einbau ist die beiliegende Kochfelddichtung lückenlos einzulegen.

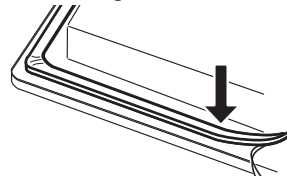

- Es muss verhindert werden, dass Flüssigkeiten zwischen Kochfeldrand und Arbeitsplatte oder zwischen Arbeitsplatte und Wand in evtl. darunter eingebaute Elektrogeräte eindringen können.
- Bei Einbau des Kochfeldes in eine unebene Arbeitsplatte, z.B. mit einem keramischen oder ähnlichem Belag (Kacheln etc.) ist die evtl. an dem Kochfeld befindliche Dichtung zu entfernen und die Abdichtung der Kochfläche gegenüber der Arbeitsplatte durch plastische Dichtungsmaterialien (Kitt) vorzunehmen.
- Das Kochfeld auf keinen Fall mit Silikon einkleben! Ein späterer zerstörungsfreier Ausbau des Kochfeldes ist dann nicht mehr möglich.

Arbeitsplattenausschnitt

Der Ausschnitt in der Arbeitsplatte sollte möglichst exakt mit einem guten, geraden Sägeblatt oder einer Oberfräse vorgenommen werden. Die Schnittflächen sollten danach versiegelt werden, damit keine Feuchtigkeit eindringen kann.

Der Kochfeldausschnitt wird entsprechend den Abbildungen angefertigt.

Die Glaskeramik-Kochfläche muss unbedingt eben und bündig aufliegen. Ein Verspannen kann zum Bruch der Glasplatte führen.

Die Dichtung der Kochfläche auf einwandfreien Sitz und lückenlose Auflage prüfen.

Clipse

- Die Clipse in den angegebenen Abständen in den Arbeitsplatten-Ausschnitt einschlagen.
- Durch den horizontalen Anschlag ist keine Höhenausrichtung erforderlich.
- Wichtig: der horizontale Anschlag der Clipse muss bündig auf der Arbeitsplatte aufliegen. (Bruchgefahr vermeiden)
- Gemäß Abbildung die Kochfläche links anlegen (a), ausrichten (b) und einclipsen (c).
- Zur Sicherung der Clipse können Schrauben eingesetzt werden.

Wichtig:

Durch schiefe Auflage oder Verspannen besteht beim Einbau des Glaskeramik-Kochfeldes Bruchgefahr!

- ① Mindestabstand zu benachbarten Wänden
- ② Ausfräsmaß
- ③ Kochfeldausßenmaß
- ④ Kabeldurchführung in Rückwand
- ⑤ Einbauhöhe

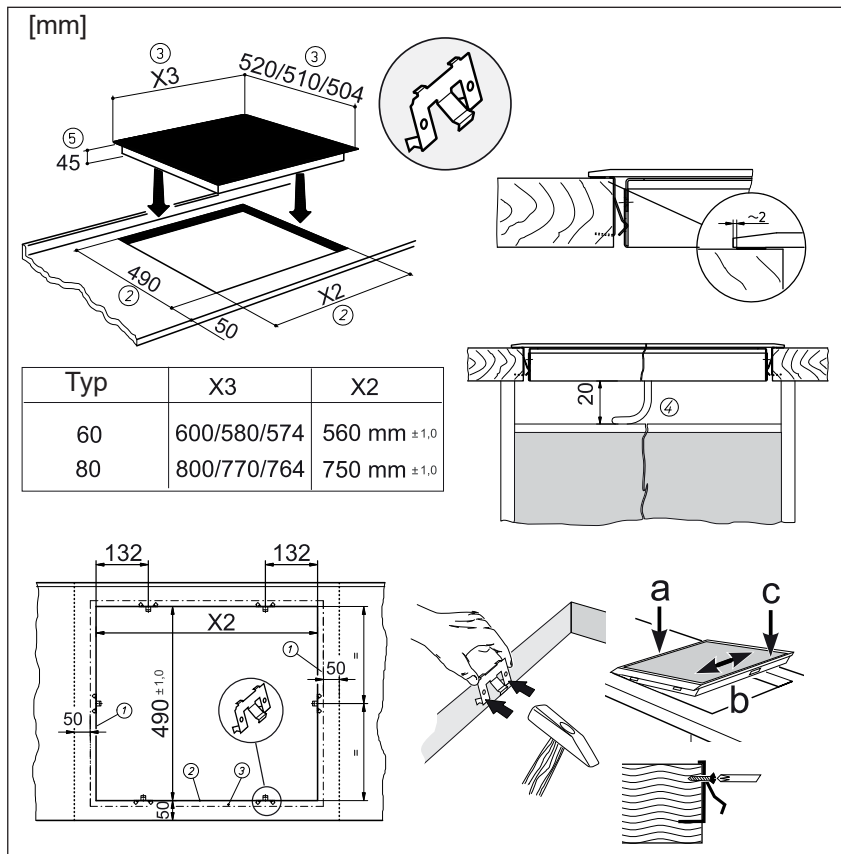

Lasche

- Das Kochfeld einsetzen und ausrichten.
- Von unten die Laschen mit Schrauben an den vorgesehenen Befestigungslöchern einsetzen, ausrichten und festziehen.
- Die Schrauben nur mit einem Schraubendreher von Hand anziehen; keinen Akkuschauber verwenden.
- Auf die richtige Lage der Lasche bei dünnen Arbeitsplatten achten.

Wichtig:

Durch schiefe Auflage oder Verspannen besteht beim Einbau des Glaskeramik-Kochfeldes Bruchgefahr!

- ① Mindestabstand zu benachbarten Wänden
- ② Ausfräsmaß
- ③ Kochfeldausßenmaß
- ④ Kabeldurchführung in Rückwand
- ⑤ Einbauhöhe

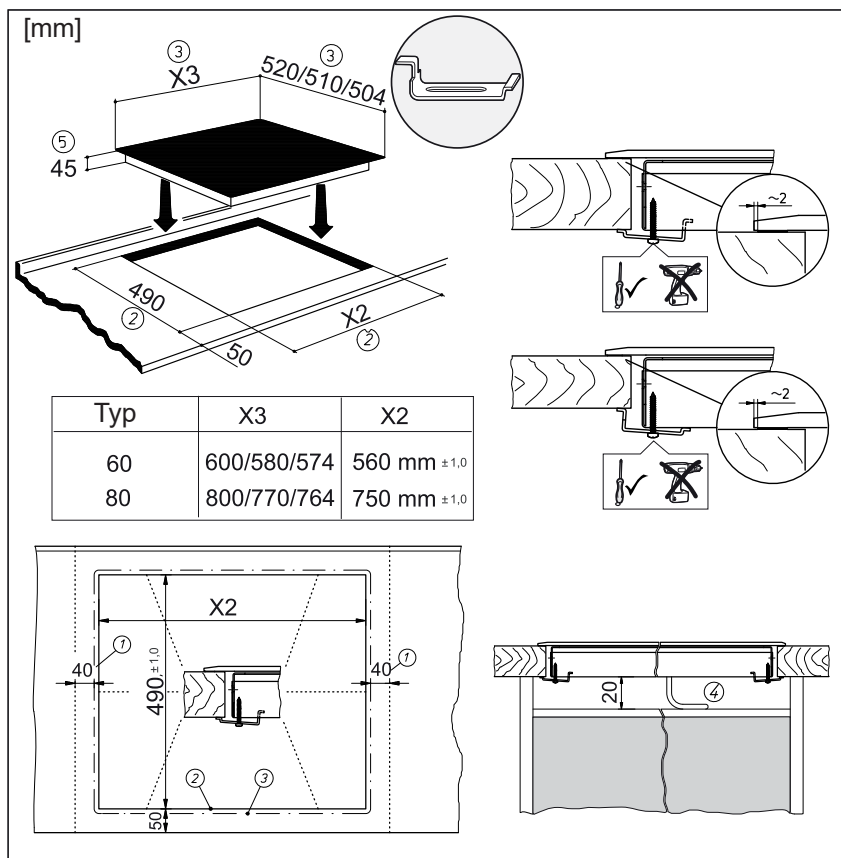

7.3 Elektrischer Anschluss



WARNUNG VOR ELEKTRISCHER ENERGIE! ES BESTEHT LEBENSGEFAHR!

In der Nähe dieses Symbols sind spannungsführende Teile angebracht. Abdeckungen, die damit gekennzeichnet sind, dürfen nur von einer anerkannten Elektrofachkraft entfernt werden.

- Der elektrische Anschluss darf nur von einem autorisierten Fachmann vorgenommen werden!
- Die gesetzlichen Vorschriften und Anschlussbedingungen des örtlichen Elektroversorgungsunternehmens müssen vollständig eingehalten werden.
- Bei Anschluss des Gerätes ist eine Einrichtung vorzusehen, die es ermöglicht, das Gerät mit einer Kontakt-Öffnungsweite von mindestens 3 mm allpolig vom Netz zu trennen. Als geeignete Trennvorrichtung gelten LS-Schalter, Sicherungen und Schütze. Bei Anschluss und Reparatur Gerät mit einer dieser Einrichtungen stromlos machen.
- Der Schutzleiter muss so lang bemessen sein, dass er bei Versagen der Zugentlastung erst nach den stromführenden Adern des Anschlusskabels auf Zug beansprucht wird.
- Die überschüssige Kabellänge muss aus dem Einbaubereich unterhalb des Gerätes herausgezogen werden.
- Bitte beachten Sie, dass die vorhandene Netzspannung mit der auf dem Typenschild übereinstimmt.
- Der vollständige Berührungsschutz muss durch den Einbau sichergestellt sein.
- **Achtung: Falschanschluss kann zur Zerstörung der Leistungselektronik führen.**

Anschlusswerte

Netzspannung: 380-415V 3N~, 50/60Hz

Komponentennennspannung: 380-415V

Keine Anschlussleitung werkseitig vorhanden

- Zum Anschluss muss der Deckel der Anschlussdose auf der Geräteunterseite gelöst werden, um an die Anschlussklemme zu gelangen. Nach dem Anschluss muss der Deckel wieder befestigt und die Anschlussleitung mit der Zugentlastungsschelle gesichert werden.
- Die Anschlussleitung muss mindestens dem Typ H05 RR-F entsprechen.

Anschlussmöglichkeiten

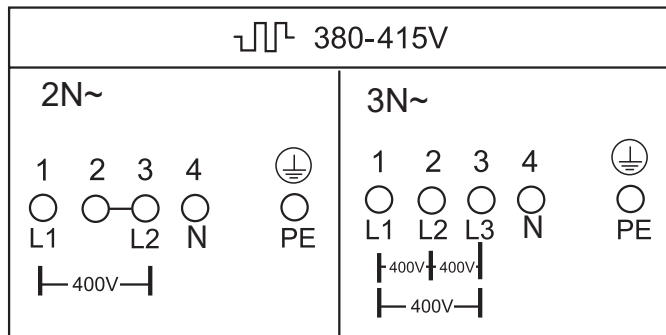

Anschlussleitung werkseitig vorhanden

- Das Kochfeld ist werkseitig mit einer temperaturbeständigen Anschlussleitung ausgestattet.
- Der Netzanschluss wird gemäß dem Anschlusschema vorgenommen, ausgenommen die Anschlussleitung ist bereits mit einem Stecker ausgestattet.
- Wenn die Netzanschlussleitung dieses Gerätes beschädigt wird, muss sie durch eine besondere Anschlussleitung ersetzt werden. Um Gefährdungen zu vermeiden, darf dieses nur durch den Hersteller oder seinen Kundendienst erfolgen.

7.4 Technische Daten

Abmessungen Kochfeld Höhe/ Breite/ Tiefemm	45 x 580 x 510 (ES) 45 x 600 x 520 (FA) 45 x 574 x 504 (FB)
Einbaumaße Breite/ Tiefe. mm	560 x 490
Kochzonen vorne links Ø cm / kW hinten links. Ø cm / kW hinten rechts Ø cm / kW vorne rechts Ø cm / kW	12; 21/ 2,2 14,5/ 1,2 17; 17 x 26,5/ 2,4 14,5/ 1,2
Heizkörpernennspannung Kochfeld kW	400 V 7,0

Abmessungen Kochfeld Höhe/ Breite/ Tiefemm	45 x 770 x 510 (ES) 45 x 800 x 520 (FA) 45 x 764 x 504 (FB)
Einbaumaße Breite/ Tiefe. mm	750 x 490
Kochzonen vorne links Ø cm / kW hinten links. Ø cm / kW hinten rechts Ø cm / kW vorne rechts Ø cm / kW	12; 21/ 2,2 14,5/ 1,2 17; 17 x 26,5/ 2,4 18/ 1,8
Heizkörpernennspannung Kochfeld kW	400 V 7,6

7.5 Inbetriebnahme

Nach dem Einbau des Feldes und nach dem Anlegen der Versorgungsspannung (Netzanschluss) erfolgt zuerst ein Selbst-Test der Steuerung und es wird eine Serviceinformation für den Kundendienst angezeigt.

Wichtig: Zum Netzanschluss dürfen keine Gegenstände auf den Touch-Control Sensortasten sein!

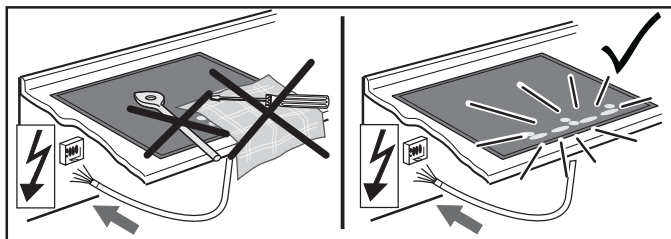

Mit einem Schwamm und Spülwasser kurz über die Oberfläche des Kochfeldes wischen und anschließend trockenreiben.

8 Außerbetriebnahme, Entsorgung

8.1 Außerbetriebnahme

Wenn das Gerät eines Tages ausgedient hat, erfolgt die Außerbetriebnahme.

- Schalten Sie die Sicherung in der Hausinstallation aus, um Stromschlaggefahr zu vermeiden.
- Entsorgen Sie das Kochfeld nach dem Ausbau umweltgerecht.

8.2 Verpackungs-Entsorgung

Entsorgen Sie die Transportverpackung möglichst umweltgerecht. Das Rückführen der Verpackungsmaterialien in den Materialkreislauf spart Rohstoffe und verringert das Müllaufkommen.

8.3 Altgeräte-Entsorgung



Das Symbol auf dem Produkt oder seiner Verpackung weist darauf hin, dass dieses Produkt nicht als normaler Haushaltsabfall zu behandeln ist, sondern an einem Sammelpunkt für das Recycling von elektrischen und elektronischen Geräten abgegeben werden muss.

Durch Ihren Beitrag zum korrekten Entsorgen dieses Produkts schützen Sie die Umwelt und die Gesundheit Ihrer Mitmenschen. Umwelt und Gesundheit werden durch falsches Entsorgen gefährdet. Weitere Informationen über das Recycling dieses Produkts erhalten Sie von Ihrem Rathaus, Ihrer Müllabfuhr oder dem Geschäft, in dem Sie das Produkt gekauft haben.

9 Kundendienst

FORS-Geräte zeichnen sich aus durch hohe Qualität. Jedes Gerät wird bei der Produktion, Auslieferung und nach der Montage sorgfältig geprüft.

Lesen Sie die Gebrauchsanleitung sorgfältig durch. Sie werden sehen, wie einfach und problemlos das Gerät zu bedienen ist.

Falls doch einmal etwas nicht in Ordnung sein sollte, können Sie sich an eine der vielen FORS-Kundendienststellen wenden. Eine aktuelle Liste finden Sie auf unserer Homepage www.fors.ch



Am schnellsten kann Ihnen geholfen werden, wenn Sie uns Ihre Anschrift und die Angaben des Typenschildes auf dem Gerät angeben. Das Typenschild ist gut sichtbar am Gehäuse angebracht.

Fabrikservice Gratis Anrufnummer: 0 800 55 46 50

Geben Sie bitte bei jeder schriftlichen oder mündlichen Kontaktaufnahme an:

- Art und Marke des Gerätes
- Produkt-Nr. (siehe Typenschild)
- Kaufdatum (siehe Rechnung/ Kaufbeleg)
- Art der Störung/ Fehlerbeschreibung
- Ihre vollständige Anschrift
- Ihre Telefon-Nummer mit Vorwahl und zu welcher Zeit Sie persönlich anzutreffen oder telefonisch erreichbar sind.

Glaskeramik-Kochfeld:

HCN 6042 ES

HCN 6042 FA.....

HCN 6042 FB.....

HCN 8042 ES

HCN 8042 FA.....

HCN 8042 FB.....

Contents

1 General	21
1.1 For your information.....	21
1.2 Intended use	21
2 Safety Instructions and Warnings	22
2.1 For connection and operation.....	22
2.2 General information on the hob	22
2.3 For persons.....	23
2.4 Explanation for symbols and indications	24
3 Appliance description	25
3.1 Operating the hob with the sensor keys	26
3.2 Worth knowing about the slider (sensorfield)	26
4 Operation	27
4.1 Operation time limit.....	27
4.2 Other functions.....	27
4.3 How to cut power consumption	27
4.4 Power settings	27
4.5 Residual heat display.....	27
4.3 Operating the keys.....	28
4.4 Switching on the hob and cooking zones	28
4.5 Switching off a cooking zone	28
4.6 Switching off the hob	28
4.7 Stop function	29
4.8 Recall function	29
4.9 Childproof lock	30
4.10 Keep-warm function.....	30
4.11 Automatic switch-off (timer)	31
4.12 Minute minder (egg timer)	31
4.13 Automatic boost function	32
4.14 Switching on the second element.....	32
5 Cleaning and care	33
5.1 Glass ceramic hob	33
5.2 Specific soiling	33
6 What to do if trouble occurs?	34
7 Instructions for assembly	35
7.1 Safety instructions for kitchen unit fitters	35
7.2 Installation	35
7.3 Electrical connection	37
7.4 Technical Data	38
7.5 Initial operation.....	38
8 Decommissioning and disposal of the appliance..	38
8.1 Switching the appliance off completely	38
8.2 Disposing of the packaging	38
8.3 Disposing of old appliances.....	38
9 Customer Service	39

1 General

1.1 For your information...

Please read this manual carefully before using your appliance. It contains important safety advice; it explains how to use and look after your appliance so that it will provide you with many years of reliable service.

Should a fault arise, please first consult the section on "What to do if trouble occurs?". You can often rectify minor problems yourself, thus saving unnecessary service costs.

Please keep this manual in a safe place Please pass this manual on to new owners for their information and safety.

1.2 Intended use

The hob is to be used solely for preparing food in the home or in other environments. Similar environments:

- Using the hob in shops, offices and other similar working environments
- Using the hob in agricultural enterprises
- Use of the hob by customers in hotels, motels and other typical living environments
- Use of the hob by B & Bs
- It may not be used for any other purpose and may only be used under supervision.

2 Safety Instructions and Warnings

2.1 For connection and operation

- The appliances are constructed in accordance with the relevant safety regulations.
- Connecting the appliances to the mains and repairing and servicing the appliances may only be carried out by a qualified electrician according to currently-valid safety regulations. For your own safety, do not allow anyone other than a qualified service technician to install, service or repair the product.
- If the mains supply cable of this appliance is damaged, it has to be replaced by the manufacturer, the Customer Service of the manufacturer or by another qualified person to avoid danger.
- The appliance may not be operated with an external timer or an external telecontrol system.

2.2 General information on the hob

- Do not place empty pots and pans on cooking zones which have been switched on.
- Take care when using simmering pans as simmering water may dry up unnoticed, resulting in damage to the pot and to the hob for which no liability will be assumed.
- It is essential that after using a cooking zone you switch it off with the respective minus key and not just with the pan recognition device.
- Overheated fats and oils may spontaneously ignite. Always supervise the preparation of food with fats and oils. Never extinguish ignited fats and oils with water! Switch the appliance off and then carefully cover the flame, for example with a lid or an extinguisher blanket.
- The glass ceramic surface of the hob is extremely robust. You should, however, avoid dropping hard objects onto the glass ceramic hob. Sharp objects which fall onto your hob might break it.
- There is a risk of electric shocks if the glass ceramic hob develops fractures, cracks, tears or damage of any other kind. Immediately switch off the appliance. Disconnect the fuse immediately and call Customer Service.

- If the hob cannot be switched off due to a defect in the sensor control immediately disconnect your appliance and call Customer Service.
- Take care when working with home appliances! Connecting cables must not come into contact with hot cooking zones.
- Risk of fire: never store items on the hob.
- The glass ceramic hob should not be used as a storage area.
- Do not put aluminium foil or plastic onto the cooking zones. Keep everything which could melt, such as plastics, foil and in particular sugar and sugary foods away from hot cooking zones. Use a special glass scraper to immediately remove any sugar from the ceramic hob (when it is still hot) in order to avoid damaging the hob.
- Do not place combustible, inflammable or heat deformable objects directly underneath the hob.

- Never use the cooking zones to heat up unopened tins of food or packaging made of material compounds. The power supply may cause them to burst!
 - Keep the sensor keys clean since the appliance may consider dirt to be finger contact. Never put anything (pans, tea towels etc.) onto the sensor keys!
 - If food boils over onto the sensor keys, we advise you to activate the OFF key.
 - Hot pans and pots should not cover resp. be moved to close to the sensor keys, since this will cause the appliance to switch off automatically.
 - Place the pan as close to the centre of the cooking zone as possible.
 - Activate the childproof lock if there are any pets in the home which could make contact with the hob.
 - Never clean the glass ceramic hob with a steam cleaner or similar appliance!
- ### 2.3 For persons
- These appliances may be used by children aged 8 years and over and by persons with physical, sensory or mental impairments or by persons who lack experience and/or know-how, provided they are supervised or have been instructed in the safe use of the appliance and have understood the risks relating to the appliance. Children may not play with the appliance. Cleaning and maintenance by the user may only be carried out by children when they are supervised.
 - The surfaces of the heating and cooking zones become hot during use. Keep small children away at all times.
 - Only hob protective grids and hob covers produced by the hob manufacturer or the manufacturers of the hob protective grids and hob covers authorised by the manufacturer in the instructions for use may be used. The use of unsuitable hob protective grids and hob covers may result in accidents.

2.4 Explanation for symbols and indications

The appliance was produced according to state of the art technology. Machines nevertheless give rise to risks which cannot be constructively avoided.

In order to guarantee sufficient safety for the use, safety instructions are also given. These instructions are marked by way of the highlighted texts which follow.

Sufficient safety in operation will only be guaranteed when these instructions are observed.

The designated text passages have different meanings:

	<p>DANGER</p> <p>Note indicating an imminent threat which may result in death or very serious injury.</p>
--	--

	<p>CAUTION</p> <p>Note indicating a potentially dangerous situation which may result in death or very serious injury.</p>
--	--

	<p>IMPORTANT</p> <p>Note indicating a dangerous situation which may result in minor injury or damage to the appliance.</p>
--	---

	<p>PLEASE NOTE</p> <p>Note to be observed in order to make handling the appliance easier.</p>
--	--

The following danger symbols are used at some points:

	<p>WARNING OF ELECTRICAL ENERGY! RISK OF FATAL INJURY!</p> <p>Live components have been installed near this symbol. Covers bearing this sign may only be removed by a certified skilled electrician.</p>
---	---

	<p>CAUTION! HOT SURFACES!</p> <p>This symbol has been applied to surfaces which get hot. There is a risk of serious burning or scalding.</p> <p>The surfaces may also be hot after the appliance has been switched off.</p>
---	--

	<p>OBSERVE REGULATIONS FOR HANDLING ELECTROSTATICALLY SENSITIVE COMPONENTS AND MODULES (ESDS).</p> <p>Electrostatically endangered components and modules are located behind covers bearing the adjacent symbol. Never touch plug connections, strip conductors or component pins. Only qualified staff members who are familiar with ESDs are authorised to carry out any technical intervention work.</p>
---	--

3 Appliance description

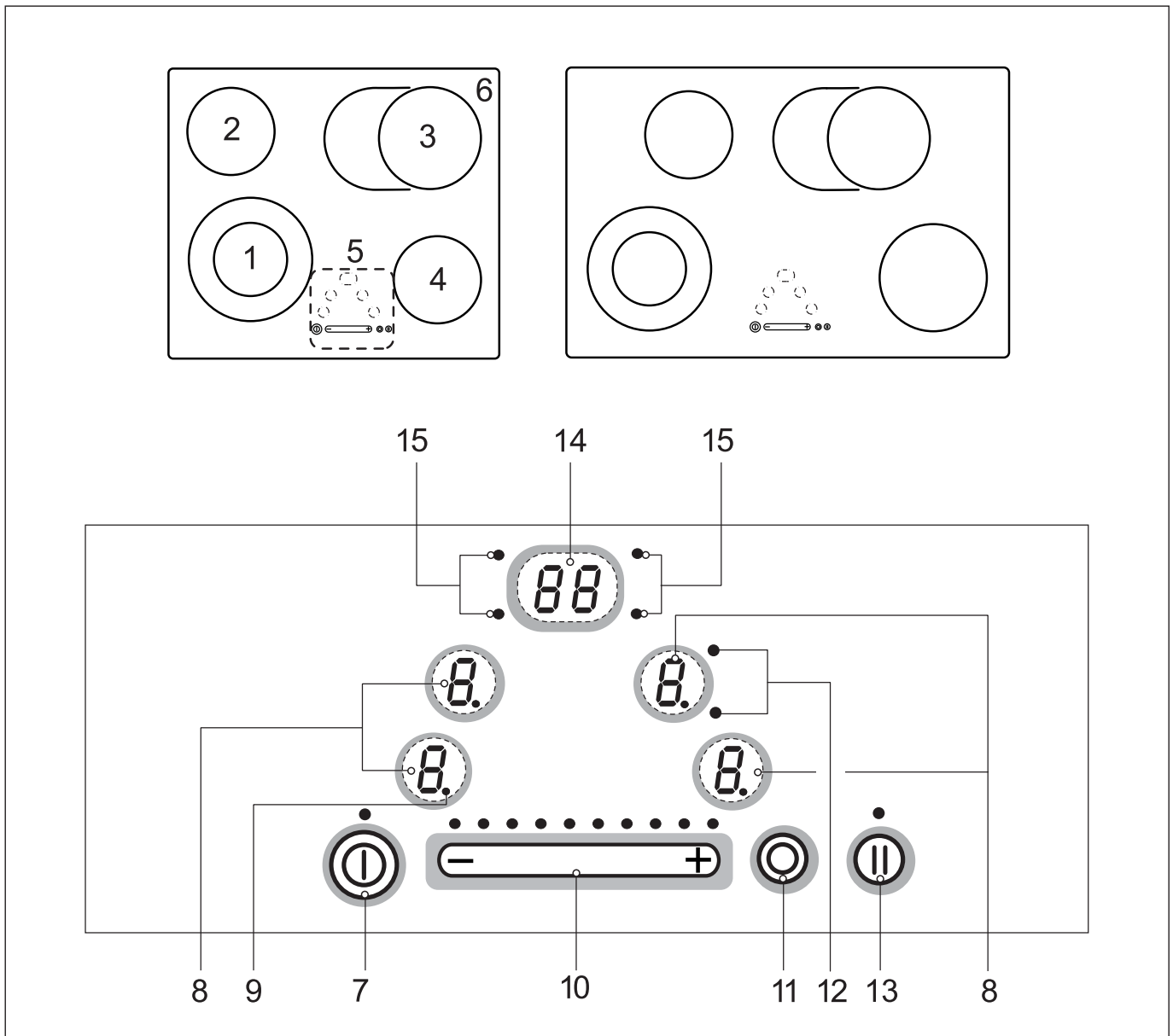

The decorative design may deviate from the illustrations.

1. Front left cooking zone
2. Back left cooking zone
3. Back right cooking zone
4. Front right cooking zone
5. Touch-Control panel
6. Glass ceramic hob
7. ON/OFF key
8. Power setting display and selection key

9. Stand-by dot (cooking level)
10. Sensor field with LED
11. Circuit activation key
12. Control lamp dual-circuit cooking zone
13. Stop key
14. Timer indication and timer key
15. Control lamp for locating the position of a cooking zone on the glass ceramic hob

3.1 Operating the hob with the sensor keys

The glass ceramic hob is operated with touch control sensor keys. The sensor keys are operated as follows: lightly touch a symbol on the surface of the ceramic glass plate. A buzzer will indicate when the controls have been operated correctly.

The touch control sensor key will then be indicated as "key".

ON/OFF key (7)

This key is used to switch the entire hob on and off. It is, as it were, the main switch.

Power setting display (8) and key (8) too

The power setting indicator shows the power setting which has been selected, or:

- H.....Residual heat
- A.....Automatic boost function
- II.....Stop function
- L.....Childproof lock (Child-Lock)
- U.....Keep-warm function

The corresponding cooking zone will be selected when the power setting display is touched. The stand-by dot (9) of the cooking zone selected will light up.

Circuit activation key (11)

To activate other heating circuits.

Stop key (13)

The STOP function can be used to briefly stop the cooking process.

Recall function (13) (recovery function)

The most recent setting can be recovered if the hob is switched off unintentionally.

Timer display (14) and key too (14)

For programming the automatic switch-off device (timer) and the minute minder.

The timer is activated when the timer display is touched.

3.2 Worth knowing about the slider (sensorfield)

In principle, the slider functions the same as the touch controls; the only difference is that you can put your finger on the glass ceramic surface and then move it around. The sensor field recognises this movement and raises or lowers the display setting (power level) in accordance with the movement.

The term sensor field is used to mean slider from now on.

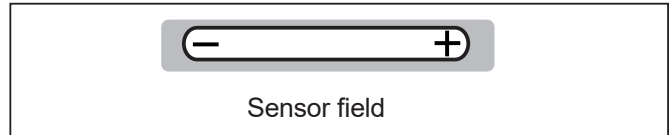

What must be observed when operating sensor fields?

Your finger should not be placed flat onto the glass ceramic surface in order to avoid adjacent keys/sensor fields from reacting by mistake.

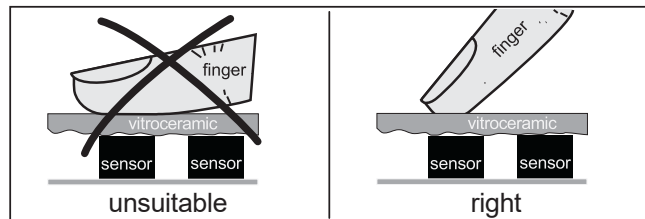

Press the sensor field lightly or move your finger around

You can press the sensor field very lightly with your finger; when this is done the setting on the display (power level) will gradually change.

When you put your finger on the sensor field and then move it to the left or right, the display setting will change progressively.

The faster the movement, the faster the change in the display.

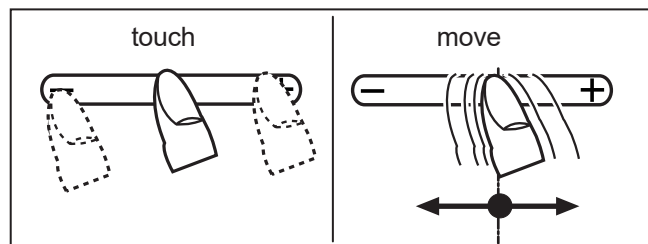

4 Operation

4.1 Operation time limit

The induction hob has an automatic time limit function. The duration of continuous use of each cooking zone depends on the cooking level selected (see chart).

This requires that the setting of a respective cooking zone is not adjusted during use.

If the operation time limit has been activated, the cooking zone will switch off, a short signal will sound and an H will appear in the display.

The automatic switch-off function overrules the operation time limit, i.e. the cooking zone is only switched off when the period of time of the automatic switch-off device has expired (e.g. automatic switch-off after 99 minutes and cooking level 9 is possible).

Operation time limit

Selected cooking level	Operation time limit in hours
1	6
2	6
3	5
4	5
5	4
6	1.5
7	1.5
8	1.5
9	1.5

4.2 Other functions

If two or more sensor keys are pressed at the same time (e.g. when a pan is mistakenly put onto a sensor key) no function will be activated.

An acoustic signal sounds and ER03 will appear. After a few seconds the appliance will switch off. Please remove the item located in front of the sensor keys.

To delete press the same key or switch the hob off and on.

3.3 How to cut power consumption

The following are a few useful hints to help you cut your consumption of energy and use your new hob and the cookware efficiently.

- The base of your cooking pots should be the same size as the cooking zone.
- When buying cooking pots, note that it is frequently the diameter of the top of the pot that is indicated. This is usually larger than the base of a pot.
- Pressure cookers are particularly low on energy and time required thanks to the pressure and the fact that they are tightly closed. Short cooking times mean that vitamins are preserved.
- Always make sure that there is sufficient fluid in your pressure cooker since the cooking zone and the cooker may be damaged as a result of overheating if the pressure cooker boils dry.
- Always close cooking pots with a suitable lid.
- Use the right pot for the quantity of food you are cooking. A large pot which is hardly filled will use up a lot of energy.

3.4 Power settings

The heating power of the cooking zones can be set at various power levels. In the chart you will find examples of how to use each setting.

Setting	Suitable for
0	Off, using residual heat
L	Keeping food warm
1-2	Simmering small quantities (lowest power setting)
3	Simmering
4-5	Simmering larger quantities or roasting larger pieces of meat until they are cooked through
6	Roasting, getting juices
7-8	Roasting
9	Bringing to the boil, browning, roasting (highest setting)

3.5 Residual heat display

The glass ceramic hob is equipped with an H as a residual heat indicator.



As long as the H lights up after the cooking zone has been switched off, the residual heat can be used for melting food or for keeping food warm.

The cooking zone may still be hot when the letter H no longer lights up. Risk of burns!

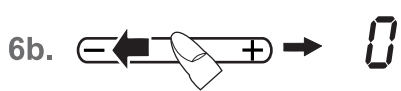
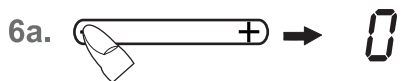
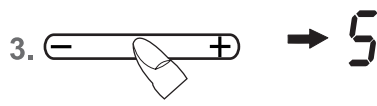
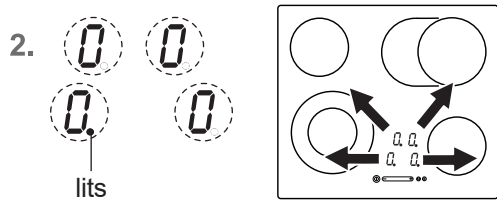
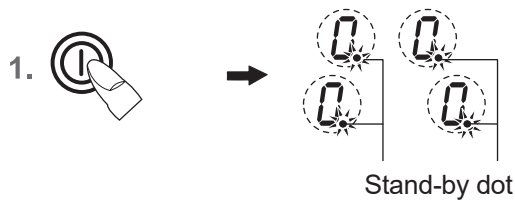

4.3 Operating the keys

The controls described here expect the pressing of a (selection) key to be followed by the pressing of a subsequent key.

The next key will need to be pressed within 10 seconds, otherwise the selection will be deleted.

4.4 Switching on the hob and cooking zones

1. Press the ON/OFF key (power button) (approx. 1 sec.) until the power setting 0 appears and a short signal will sound. The stand-by dots will blink. The controls are ready for operation.
2. Use the Power setting display (as a key) to select a cooking zone. The stand-by dot of the cooking zone selected will light up.
3. The touch control (slider) must be activated immediately afterwards. A power setting will be switched on.
 - left power setting 0
 - center power setting 5
 - right power setting 9
 See the section on Worth knowing about the slider (sensor field)
 Press the respective sensor field (arrow) to change a power setting or to switch on an additional cooking zone.
 Important: the stand-by dot of the cooking zone selected must light up.
4. Put a cooking pot onto the cooking zone.

4.5 Switching off a cooking zone

5. Use the power setting display (as a key) to select a cooking zone. The stand-by dot of the cooking zone selected must light up.
6. a) Press the sensor field on the far left (arrow) or
 b) drag your finger to the left across the touch control (arrow) to reduce the power setting to 0
 c) press the ON/OFF key (power button). The entire hob will be switched off (all the cooking zones are switched off).

4.6 Switching off the hob

7. Press the ON/OFF key (power button). The hob will be completely switched off, irrespective of any settings.

Please note:

The hob will switch off automatically after 10 seconds when all the cooking zones are switched of manually (power setting 0) and no key/sensor field is pressed afterwards.

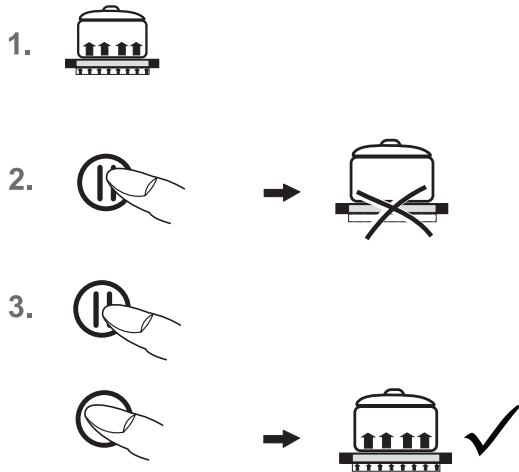

4.7 Stop function

The cooking process can be briefly interrupted with the STOP function, e.g. if the doorbell rings. The STOP function must be released in order to continue cooking at the same power level. If a timer has been set it will pause and will then continue.

This function is only available for 10 minutes for reasons of safety.

The hob will then be switched off.

1. Pots and pans are on the cooking zones and the required power levels have been set.
2. Press the Stop key (⏸). Instead of the selected power settings, the interval sign // will light up.
3. The interruption is ended by firstly pressing the STOP key (⏸) and then pressing any other key (except the ON/OFF key).

The second key must be pressed within 10 seconds as the hob will otherwise be switched off.

4.8 Recall function

(recovery function)

The most recent setting can be recovered if the hob is switched off unintentionally.

The recall function only works if at least one cooking zone is switched on.

1. The hob is inadvertently turned off by the ON/OFF key of the hob (⏻).
2. Within 6 seconds after turning it off, press the ON/OFF key of the hob (⏻) again. The stop key LED will blink. The STOP key (⏸) must be pressed immediately afterwards.

The original cooking levels are restored. The cooking process continues.

What can be restored:

- Cooking levels of all cooking zones
- Minutes and seconds of programmed timer functions
- Automatic boost function

Not to be restored:

- Operation time limit (it is counted from 0)

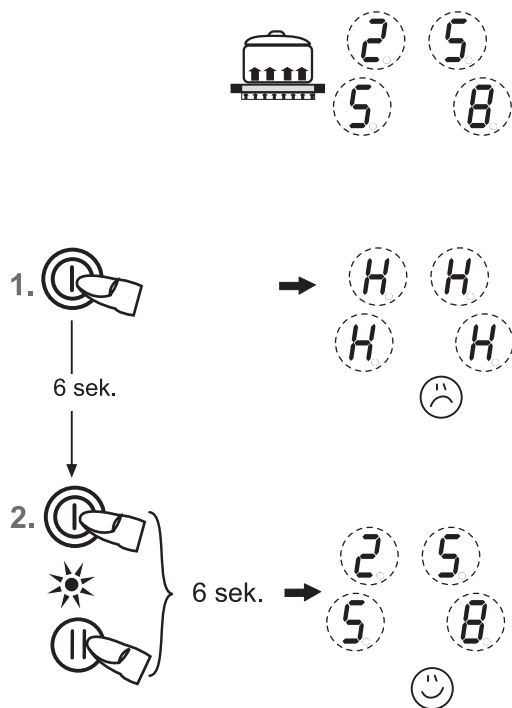

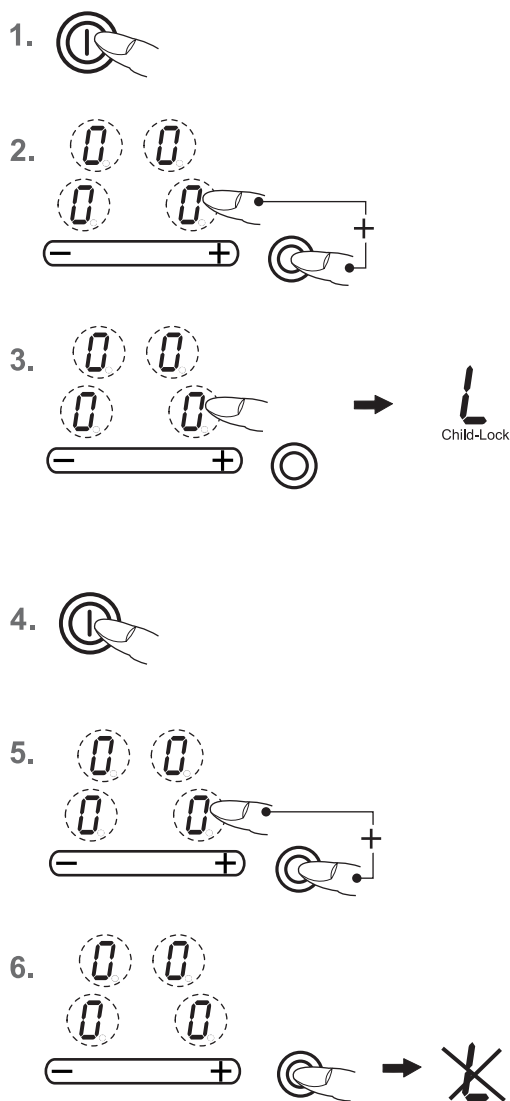

4.9 Childproof lock

The childproof lock serves to prevent children from switching on the hob accidentally or intentionally. The controls are blocked here.

Switching on the childproof lock

1. Press the ON/OFF key in order to switch on the hob.
2. Immediately afterwards press the power setting display back right and the circuit activation key simultaneously.
3. Then press the power setting display back right in order to activate the childproof lock. The power setting indicators will show an L for child lock, the controls will be disabled and the hob will switch off.

Switching off the childproof lock

4. Press the ON/OFF key .
5. Immediately afterwards press the power setting display back right and the circuit activation key simultaneously.
6. Then press the circuit activation key in order to deactivate the childproof lock. The L will go off.

De-activating the childproof lock for one cooking procedure only

This is only possible if the childproof lock has been switched on according to points 1-3.

- Press the ON/OFF key .
- Immediately afterwards press the power setting display back right and the circuit activation key simultaneously. The stand-by dots will blink. Now the user will be able to switch on a cooking zone. When the hob is switched off the childproof lock will be activated again (switched on).

Please note

In the event of a power cut the childproof lock will not be cancelled, i.e. it remains activated.

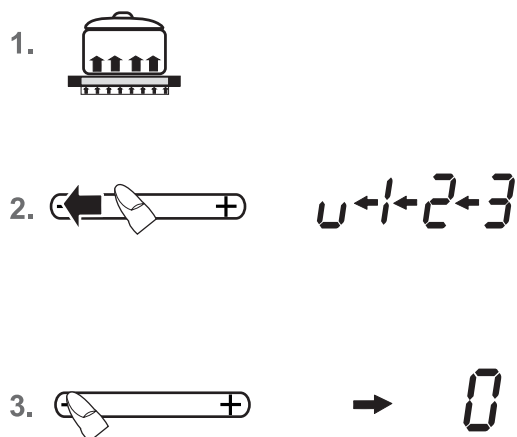

4.10 Keep-warm function

With the keep-warm function you can use one of the cooking zones to keep food warm. The respective cooking zone is operated at a low power level.

1. Cookware is placed on a cooking zone and a power level (e.g. 3) is selected.
2. Pressing the sensor field or moving your finger over it will reduce the power level. Stop at **u**; the keep-warm function has been activated.
3. Press the sensor field on the left to switch it off.

The keep-warm function is available for 120 minutes, after which the hob will be switched off.

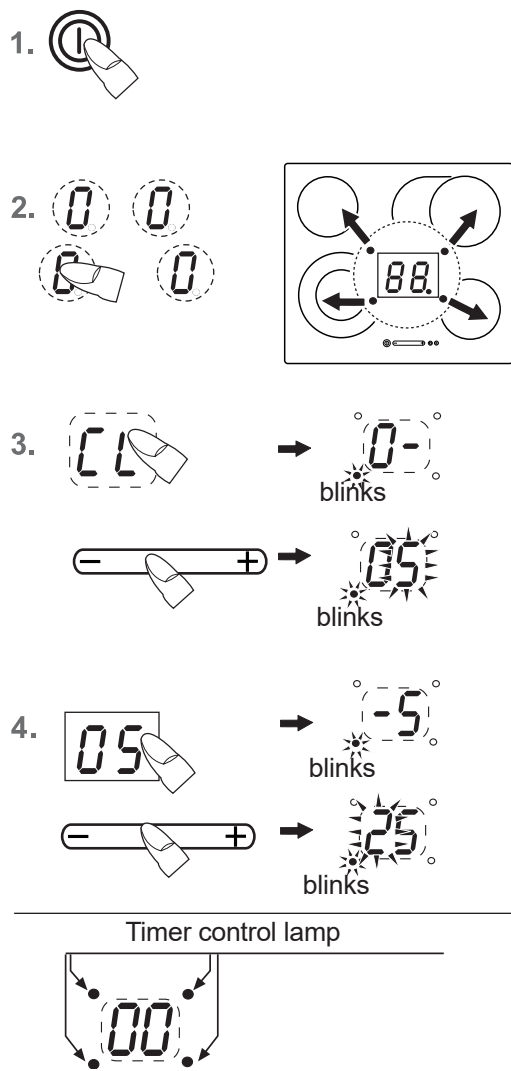

4.11 Automatic switch-off (timer) **CL**

The automatic switch-off device is used to automatically switch off any cooking zone after an adjustable period of time. Cooking times ranging from 01 to 99 minutes can be set.

1. Switch on the hob. Switch on one or more cooking zones and select the required power settings.
2. Use the power setting display (as a key) to select a cooking zone. The stand-by dot of the cooking zone selected must light up. The timer display indicates CL.
3. Then immediately press the timer display (as a key) **CL** to activate the timer.
The right position shows **0-**.
Press the corresponding sensor field to set the time.
4. Press the timer display (as a key) **CL** again or wait until the left position shows **-5**.
Press the corresponding sensor field to set the time.
After a few seconds your input will be assumed and the procedure will have commenced.
The cooking zone will be switched off when the time has lapsed. A signal will sound for a while and can be switched off by pressing any key (except the ON/OFF key).

Notes

- Repeat steps 2 to 4 to program the automatic switch-off device for another cooking zone.
- To check the time that has lapsed (automatic switch-off) press the timer display (as a key) **CL**. The setting displayed can be read and changed.
- Terminating the function of the timer: Select the respective cooking zone and press the timer display (as a key) **CL** to delete the time (0).
- If several cooking zones have been programmed with the automatic switch-off function, the timer display will always show the cooking zone with the shortest time.

4.12 Minute minder (egg timer)

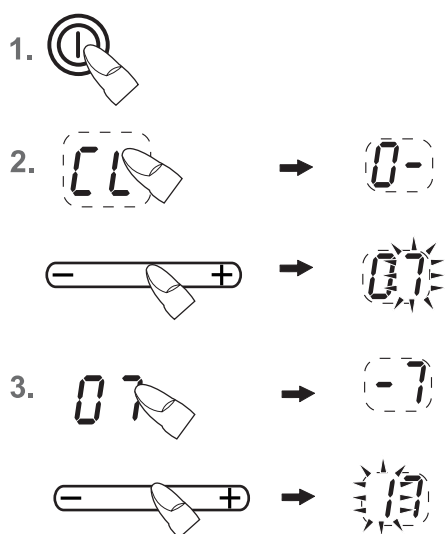

1. Switch on the hob.
2. Then immediately press the timer display (as a key) **CL** to activate the timer.
The right position shows **0-**.
Press the corresponding sensor field to set the time.
3. Press the timer display (as a key) **CL** again or wait until the left position shows **-7**.
Press the corresponding sensor field to set the time.
After a few seconds your input will be assumed and the procedure will have commenced.
Once the time has lapsed a signal will sound for a while and can be switched off by pressing any key (except for the ON/OFF key).

Please note:

- The minute minder remains in operation when the hob is switched off. To change the time press the timer display (as a key).
- If the ON/OFF key is used for switching off the hob, the minute minder will also be switched off.

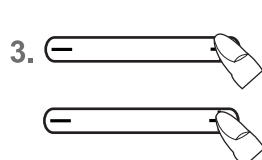
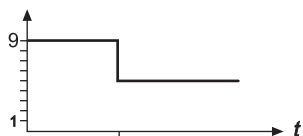

→ 9

→ A

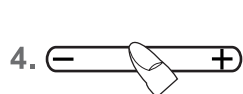

→ 5

A → 5 → A



Cooking level Setting	Automatic boost function Time (min:sec)
1	00:45
2	02:20
3	03:50
4	05:00
5	06:38
6	02:00
7	02:45
8	03:35
9	- : -

4.13 Automatic boost function

Food is parboiled at power setting 9 with the automatic boost function. After a certain time, the power level will switch down automatically to a lower simmering setting (1 to 8).

When using the automatic boost function only the simmering setting with which the food is to be cooked through needs to be selected since the electronic unit switches down automatically.

The automatic boost function is suitable for dishes which are cold initially and are then heated up at high power. These dishes do not need to be constantly monitored when simmering (e.g. boiling meat for soups).

1. Switch on the hob.
2. Use the power setting display (as a key) to select a cooking zone. The stand-by dot of the cooking zone selected must light up.
3. Press the touch control on the right to immediately set power level 9. The touch control must be activated immediately afterwards. The symbol A will light up.
4. Then immediately move the finger you have placed onto the touch control to the left to set simmering levels 1 to 8. This will activate the automatic boost function. A and the selected simmering setting will blink alternately.
5. The automatic boost function will operate as programmed. After a certain time (see chart) the cooking process will be continued with the simmering setting. The A symbol will go off.

Notes

- The simmering setting can be raised while the automatic boost function is in operation. A reduction in the simmering setting will switch off the automatic boost function.
- If, after activating the automatic boost function, the power level is left at level 9 and no lower simmering setting is selected, the automatic boost function will be switched off automatically after 10 seconds and the cooking level will remain at 9.

4.14 Switching on the second element (only for cooking zones with several circuits)

Two-circuit connection of the respective cooking zone can only be effected after the corresponding cooking zone has been switched on.

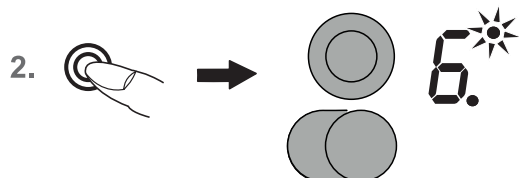
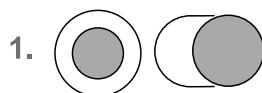

1. Select the desired cooking level 1-9.
2. Switch on the second heating circuit with the circuit activation key . The control lamp will light up.
3. The outer heating circuit will be switched off when the circuit activation key is pressed again. The control lamp will go off.

Please note

- Manually activated heating circuits will automatically be deselected when the cooking zone is switched off.

5 Cleaning and care

- Switch the hob off and let it cool down before you clean it.
- Never clean the glass ceramic hob with a steam cleaner or similar appliance!
- When cleaning make sure that you only wipe lightly over the ON/OFF key. The hob may otherwise be accidentally switched on!

5.1 Glass ceramic hob

Important! Never use aggressive cleaning agents such as rough scouring agent, abrasive saucepan cleaners, rust and stain removers etc.

Cleaning after use

1. Always clean the entire hob when it has become soiled. It is recommended that you do so every time the hob is used. Use a damp cloth and a little washing up liquid for cleaning. Then dry the hob with a clean dry cloth to ensure that there is no detergent left on the surface of the hob.

Weekly cleaning

2. Clean the entire hob thoroughly once a week with commercial glass ceramic cleaning agents. Please follow the manufacturer's instructions carefully. When applied, the cleaning agent will coat the hob in a protective film which is resistant to water and dirt. All the dirt will remain on the film and can then easily be removed. Then rub the hob dry with a clean cloth. Make sure that no cleaning agent remains on the surface of the hob since this will react aggressively when the hob is heated up and will change the surface.

5.2 Specific soiling

Heavy soiling and stains (limescaling and shiny, mother-of-pearl-type stains) can best be removed when the hob is still slightly warm. Use commercial cleaning agents to clean the hob. Proceed as outlined under Item 2.

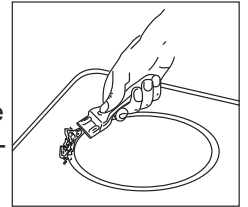

First soak food which has boiled over with a wet cloth and then remove remaining soiling with a special glass scraper for glass ceramic hobs. Then clean the hob again as described under Item 2.

Burnt sugar and melted plastic must be removed immediately, when they are still hot, with a glass scraper. Then clean the hob again as described under Item 2.

Grains of sand which may get onto the hob when you peel potatoes or clean lettuce may scratch the surface of the hob when you move pots around. Make sure that no grains of sand are left on the hob.

Changes in the colour of the hob will not affect the function and the stability of the glass ceramic material. These colour changes are not changes in the material but food residues which were not removed and which have burnt into the surface.

Shiny spots result when the base of the cookware rubs on the surface of the hob, particularly when cookware with an aluminium base or unsuitable cleaning agents are used. They are difficult to remove with standard cleaning agents. You may need to repeat the cleaning process several times. In time, the decoration will wear off and dark stains will appear as a result of using aggressive cleaning agents and faulty pan bases.

6 What to do if trouble occurs?

Interference with and repairs to the appliance by unqualified persons are dangerous as they can result in an electric shock or a short circuit. Do not interfere with or try to repair the appliance; this could cause injury to persons and damage to the appliance. Always have such work done by an expert, e.g. a Customer Service technician.

Please note

If your appliance is faulty, please check whether you can rectify the problem yourself by consulting these instructions for use.

You may be able to rectify some problems yourself. They are described below.

The fuses blow regularly?

Contact a technical customer service or an electrician!

You can't switch your hob on?

- Has the wiring system (fuse box) in the house blown a fuse?
- Has the hob been connected to the mains?
- Is the childproof lock activated, i.e. does the display show an "L"?
- Are the sensor keys partly covered by a damp cloth, fluid or a metallic object? Please rectify.

An error code ER03 is indicated and a time-limited continuous signal will sound.

Food which has boiled over, cookware or other items are causing the touch control sensor keys to be consistently operated.

Remedy: clean the surface or remove the item.

To delete press the same key or switch the hob off and on.

Error code U400 is indicated?

The hob has been incorrectly connected. The controls will switch off after 1s and a continuous signal will sound. Connect the appliance to the appropriate power supply.

An error code (ERxx or Ex) is indicated?

The appliance has developed a technical defect. Please call Customer Service.

The hob or a cooking zone has suddenly switched off

- Did you accidentally press the ON/OFF key?
- Are the sensor keys partly covered by a damp cloth, fluid or a metallic object? A buzzer will sound briefly. After a few seconds the appliance will switch off. Please remove the item located in front of the sensor keys.
- Has the safety cut-off device been activated, i.e. was a cooking setting operated unchanged beyond a specific period of time? See the section on operation time limit.

Cooking zone cannot be switched off.

- Faulty electronic component.
Disconnect fuse, call customer service.

Cooking zone does not heat up.

- Cooking zone defective. Call Customer Service.
- Inner circuit of a multi-circuit cooking zone defective. Under no circumstances continue to use the outer circuit which is still working! Immediately call Customer Service.

Does the hob make noises (clicking or cracking noises) or can a buzzing sound be heard when the hob is switched on?

- This is design-specific and has no influence on quality and operation.

LED display for cooking settings and residual heat display H does not come on or only partially.

- Display defective. Call Customer Service.
Risk of burning, as the temperature warning is not guaranteed.

Does the hob have tears or cracks?

There is a risk of electric shocks if the glass ceramic hob develops fractures, cracks, tears or damage of any other kind. Immediately switch off the appliance. Disconnect the fuse immediately and call Customer Service.

7 Instructions for assembly

7.1 Safety instructions for kitchen unit fitters

- Veneers, adhesives and plastic surfaces of surrounding furniture must be temperature resistant (at least 75°C). If the veneers and surfaces are not sufficiently heat resistant they may become deformed.
- Ensure that all live connections are safely insulated when installing the hob.
- Cover strips between the wall and the worktop behind the hob which are made of solid wood are permissible as long as minimum clearances in accordance with the installation diagrams are maintained.
- Minimum clearances of the hob cut-out towards the rear are to be maintained in accordance with the installation diagram.
- For installation directly next to a tall cupboard, a safety distance of at least 50 mm must be ensured. The side surface of the tall cupboard should be fitted with heat resistant material. Due to working requirements, however, the distance should be at least 300 mm.
- The clearance between the hob and an extraction hood must be at least as large as that stipulated in the assembly instructions for the cooker hood.
- The packaging materials (plastic foil, polystyrene, nails etc.) must be kept out of reach of children as these parts are potentially dangerous. Small parts can be swallowed and there is a danger of plastic sheeting causing suffocation.

7.2 Installation

Important information

- If the cooking surface is located above furniture parts (side panels, drawers, etc.), then an intermediate shelf must be inserted at a minimum distance of 20 mm in order to prevent accidental contact with the underside of the cooking surface. The intermediate shelf may only be removed with tools.
- To avoid danger of fire, make sure that no combustible objects which could easily catch fire or become deformed on exposure to heat are directly next to or under the surface.

Sealing of the hob

Before installation, correctly insert the sealing unit delivered with the hob.

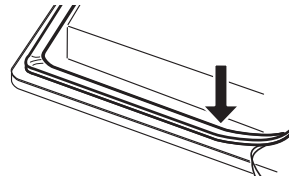

- No liquids may penetrate between the edge of the hob and the worktop or between the hob and the wall and come into contact with any electrical appliances.
- When installing a hob into an uneven worktop, e.g. with a ceramic or similar covering (tiles etc.), the seal on the hob is to be removed and the seal between the hob and worktop made with plastic sealing materials (putty).
- The hob must under no circumstances be sealed with silicone sealant! This would make it impossible to remove the hob at a later date without damaging it.

Worktop cut-out

Cut out the worktop recess accurately with a good, straight saw blade or recessing machine. The cut edges should then be sealed so that no moisture can penetrate.

The area is cut out as illustrated.

The glass ceramic hob must have a level and flush bearing. Any distortion may lead to fracture of the glass panel. Make sure that the sealing of the hob is properly seated.

(mm)

Type	X3	X2
60	600/580/574	560 mm ±1.0
80	800/770/764	750 mm ±1.0

Clips

- Drive the clips into the worktop cut-out at the intervals indicated.
- It is not necessary to adjust the height due to the horizontal stop.
- The horizontal drive of the clips must be flush with the worktop (avoid the risk of fractures).
- Position the hob according to the illustration on the left side (a), align it (b) and insert the clips (c).
- Screws may be used to fasten the clips.

Important:

There is a risk of breakage if the hob is canted or subjected to stress during installation!

- ① Minimum distance to adjacent walls
- ② Cut-out dimension
- ③ Outer dimensions of the hob
- ④ Cable routing in rear wall
- ⑤ Installation height

(mm)

Type	X3	X2
60	600/580/574	560 mm ±1.0
80	800/770/764	750 mm ±1.0

Bracket

- Insert the hob and align it.
- From the bottom, insert the brackets with screws in the holes provided for fastening the brackets, align the brackets and screw them tight.
- Tighten the screws with a hand screw driver only; do not use a battery-operated screw driver.
- In the case of thin worktops make sure that the brackets are correctly positioned.

Important:

There is a risk of breakage if the hob is canted or subjected to stress during installation!

- ① Minimum distance to adjacent walls
- ② Cut-out dimension
- ③ Outer dimensions of the hob
- ④ Cable routing in rear wall
- ⑤ Installation height

7.3 Electrical connection



**WARNING OF ELECTRICAL ENERGY!
RISK OF FATAL INJURY!**

Live components have been installed near this symbol. Covers bearing this sign may only be removed by a certified skilled electrician.

- The electrical connection must be carried out by a qualified electrician who is authorised to carry out such work!
- Statutory regulations and the connection specifications issued by the local power supply company must be strictly observed.
- When connecting the appliance it must be ensured that there is a device which makes it possible to universally disconnect it from the mains with a contact opening width of at least 3mm. Line-protecting switches, fuses or contactors are suitable cut-out devices. When connecting and repairing the appliance disconnect it from the electricity supply with one of these devices.
- The earth wire must be sufficiently long so that if the strain relief fails, the live wires of the connecting cable are subjected to tension before the earth wire.
- Any superfluous cable must be removed from the installation area beneath the appliance.
- Make sure that the local mains voltage is the same as the voltage on the rating label.
- Full protection against accidental contact must be ensured on installation.
- **Attention: Incorrect connection may result in the power electronics unit being destroyed.**

Power supply

Mains voltage: 380-415V 3N~, 50/60Hz
Component rated voltage: 380-415V

No mains cable present in the factory

- To connect the appliance, unscrew the cover of the connection socket on the underside of the appliance in order to be able to access the terminal. After connecting the appliance, replace the cover and secure the connection cable with the strain relief clamp.
- The connection cable must be at least H05 RR-F.

Electrical connections

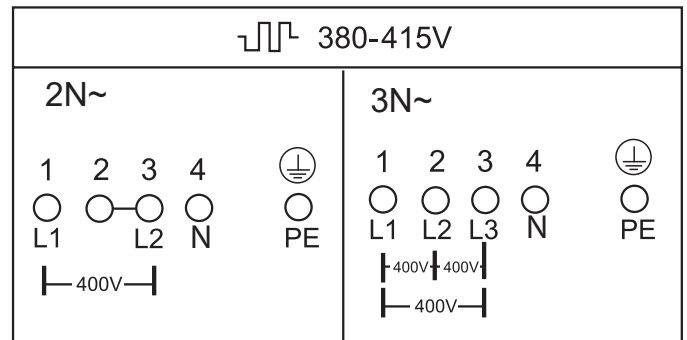

Mains cable available in the factory

- The hob has been fitted with a temperature-resistant connection cable in the factory.
- Connection to the mains is carried out in accordance with the circuit diagram, unless the connection cable is already fitted with a plug.
- If the mains cable of this appliance is damaged it will need to be replaced with a special connection cable. In order to avoid any risks, this must be carried out by the manufacturer or his Customer Service.

7.4 Technical Data

Hob dimensions height/ width/ depth...mm	45 x 580 x 510 (ES) 45 x 600 x 520 (FA) 45 x 574 x 504 (FB)
Installation dimensions Width/ Depth mm	560 x 490
Cooking zones front (left) Ø cm / kW rear (left) Ø cm / kW rear right Ø cm / kW front right Ø cm / kW	12; 21/ 2.2 14.5/ 1.2 17; 17 x 26.5/ 2.4 14.5/ 1.2
Heating element rated voltage Hob..... kW	400 V 7.0

Hob dimensions height/ width/ depth...mm	45 x 770 x 510 (ES) 45 x 800 x 520 (FA) 45 x 764 x 504 (FB)
Installation dimensions Width/ Depth mm	750 x 490
Cooking zones Front (left) Ø cm / kW rear (left) Ø cm / kW rear right Ø cm / kW front right Ø cm / kW	12; 21/ 2.2 14.5/ 1.2 17; 17 x 26.5/ 2.4 18/ 1.8
Heating element rated voltage Hob..... kW	400 V 7.6

7.5 Initial operation

Once the hob has been installed and the power supply has been provided (mains connected) an automatic test of the controls will be carried out and information for Customer Service will be indicated.

Important: No items may be on the touch control sensor keys when the appliance is being connected!

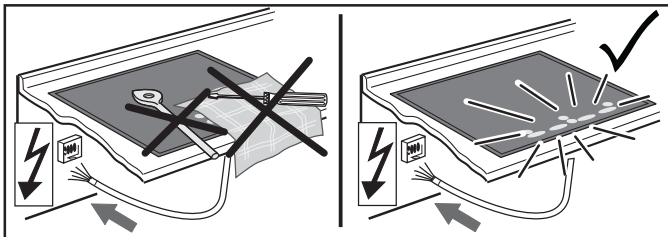

Briefly wipe over the surface of the hob with a sponge and soapy water and then dry with a clean cloth.

8 Decommissioning and disposal of the appliance

8.1 Switching the appliance off completely

The appliance is to be put out of operation when its useful life has finally come to an end.

- Disconnect the safety fuse for the domestic wiring system in order to prevent a risk of electric shocks.
- Ensure the environmentally friendly disposal of the hob once it has been removed.

8.2 Disposing of the packaging

Please ensure the environmentally-friendly disposal of the packaging that came with your appliance. Recycling the packaging material saves on resources and cuts down on waste.

8.3 Disposing of old appliances



The symbol on the product or on its packaging indicates that this product may not be treated as household waste. Instead it must be handed over to the applicable collection point for the recycling of electrical and electronic equipment.

By ensuring that this product is disposed of correctly you will help to protect the environment and human health, which could otherwise be harmed through the inappropriate disposal of this product. For more detailed information about recycling this product, please contact your local city office, your household waste disposal service or the shop where you purchased the product.

9 Customer Service

FORS appliances are distinguished by their high quality. Each appliance is checked carefully during the production process, when it is delivered and after installation.

Please read the instructions for use carefully. You will soon see how easy it is to operate the appliance.

You can contact one of the numerous FORS customer service centres if you do run into any problem. You will find an updated list on our website under www.fors.ch



We will be able to help you most quickly if you indicate your address and the details on the nameplate on your hob. The nameplate is clearly visible on the hob.

**Factory service free telephone number:
 0 800 55 46 50**

For every contact in writing or by telephone please indicate:

- The type and the brand of the appliance
- Product number (see nameplate)
- Date of purchase (see invoice/receipt)
- Type of fault/fault description
- Your exact address
- Your telephone number with your area code, indicating when you are personally available or when you can be reached by telephone.

Glass ceramic hob:

- HCN 6042 ES
- HCN 6042 FA.....
- HCN 6042 FB.....
- HCN 8042 ES
- HCN 8042 FA.....
- HCN 8042 FB.....

Sommaire

1 Généralités.....	40
1.1 Ce que vous trouverez ici.....	40
1.2 Utilisation conforme à l'usage prévu	40
2 Consignes de sécurité et avertissements.....	41
2.1 Pour le raccordement et le fonctionnement	41
2.2 Pour la table de cuisson en général	41
2.3 Pour les personnes.....	42
2.4 Explication des symboles et des consignes.....	43
3 Description de l'appareil	44
3.1 Commande par touches sensibles	45
3.2 Informations importantes concernant le Slider (champ sensitif)	45
4 Utilisation.....	46
4.1 Limitation de la durée de fonctionnement	46
4.2 Autres fonctions	46
4.3 Conseils pour économiser de l'énergie	46
4.4 Positions de cuisson	46
4.5 Témoin de chaleur résiduelle	46
4.3 Utilisation des touches.....	47
4.4 Mettre en marche la table de cuisson et la zone de cuisson	47
4.5 Arrêter la zone de cuisson	47
4.6 Arrêter la table de cuisson	47
4.7 Fonction STOP	48
4.8 Fonction Rétablissement.....	48
4.9 Sécurité enfants.....	49
4.10 Fonction de maintien au chaud	49
4.11 Arrêt automatique (minuterie)	50
4.12 Minuterie (sablier).....	50
4.13 Précuisson automatique.....	51
4.14 Utilisation du deuxième circuit de chauffe	51
5 Nettoyage et entretien	52
5.1 Table de cuisson vitrocéramique	52
5.2 Salissures résistantes.....	52
6 Que faire en cas de problèmes ?	53
7 Instructions de montage.....	54
7.1 Consignes de sécurité pour l'installateur des meubles de cuisine	54
7.2 Montage.....	54
7.3 Raccordement électrique.....	56
7.4 Caractéristiques techniques	57
7.5 Mise en service.....	57
8 Mise hors service, élimination	57
8.1 Mise hors service	57
8.2 Élimination de l'emballage.....	57
8.3 Élimination des appareils hors service	57
9 Service Après Vente	58

1 Généralités

1.1 Ce que vous trouverez ici...

Lisez soigneusement les informations portées dans ce manuel avant de mettre votre table de cuisson en service. Vous y trouverez des remarques importantes concernant votre sécurité, l'utilisation, l'entretien et la maintenance de votre appareil qui vous permettront d'en profiter longtemps.

En cas de panne, consultez d'abord le chapitre «Que faire en cas d'anomalie ?». Vous pouvez souvent remédier vous-même aux pannes mineures et économiser ainsi des frais d'intervention inutiles.

Conservez soigneusement cette notice. Remettez-la aux nouveaux propriétaires de l'appareil, pour leur sécurité et leur information.

1.2 Utilisation conforme à l'usage prévu

La table de cuisson ne doit être utilisée que pour la préparation de repas dans le cadre d'une utilisation domestique et similaire. Les utilisations similaires sont :

- L'utilisation dans les magasins, les bureaux et autres environnements de travail
- L'utilisation dans des entreprises agricoles
- L'utilisation par des clients dans des hôtels, des motels et autres environnements d'habitat typiques
- L'utilisation dans les pensions avec petits-déjeuners
- Ne jamais utiliser l'appareil pour des applications non appropriées et toujours l'utiliser sous surveillance.

2 Consignes de sécurité et avertissements

2.1 Pour le raccordement et le fonctionnement

- Les appareils ont été conçus selon les normes de sécurité en vigueur.
- Le raccordement au secteur, l'entretien et la réparation de l'appareil ne doivent être effectués que par un professionnel agréé, conformément aux standards de sécurité en vigueur. Les travaux effectués de façon non conforme mettent votre sécurité en danger.
- En cas d'endommagement du cordon de cet appareil, celui-ci doit être remplacé par le fabricant ou son Service Après-Vente, ou par une personne similaire qualifiée, afin d'éviter tout risque de danger.
- Ne pas faire fonctionner l'appareil via une minuterie externe ou une commande à distance externe.

2.2 Pour la table de cuisson en général

- Ne jamais placer de casseroles ou de poêles vides sur une zone de cuisson activée.
- Attention lors de l'utilisation de la casserole bain-marie. Les casseroles bain-marie peuvent chauffer à vide, sans aucun avertissement ! Ceci endommage le récipient et la table de cuisson. Dans ce cas, la responsabilité du fabricant ne pourra être engagée !
- Après l'utilisation, arrêter la zone de cuisson impérativement avec la touche Moins et non uniquement par la détection du récipient de cuisson.
- Les graisses et les huiles surchauffées peuvent s'enflammer spontanément. Ne pas préparer de mets ou de plats avec de l'huile ou de la graisse sans surveillance. Ne jamais éteindre de l'huile ou de la graisse enflammée avec de l'eau ! Arrêter l'appareil et recouvrir les flammes avec précaution, p.ex. à l'aide d'un couvercle ou d'une couverture extinctrice.

- La surface en vitrocéramique est très résistante. Évitez toutefois d'y faire tomber des objets durs. Les impacts en forme de point peuvent entraîner la rupture de la table de cuisson.
- Risque de choc électrique en cas de brisure, de fissure ou d'autres endommagements de la vitrocéramique. Mettre aussitôt l'appareil hors service. Couper immédiatement le fusible domestique et appeler le Service Après-Vente.
- S'il n'est plus possible d'arrêter la table de cuisson (touches sensibles défectueuses), couper immédiatement le fusible domestique et appeler le Service Après-Vente.
- Attention en travaillant avec des appareils ménagers ! Ne jamais poser les câbles à proximité des zones de cuisson chaudes.
- Risque d'incendie : ne jamais entreposer des objets sur la table de cuisson.
- N'utilisez jamais la table de cuisson vitrocéramique pour y déposer des objets.
- Ne pas déposer de feuille d'aluminium ou de film plastique sur les zones de cuisson. Éloigner de la zone de cuisson chaude tout ce qui risque de fondre, p. ex. objets ou films en plastique, sucre et mets contenant beaucoup de sucre. Du sucre renversé sur la plaque vitrocéramique doit être retiré immédiatement, tant qu'il est chaud et ce, avec un grattoir spécial verre, afin d'éviter tout endommagement de la table de cuisson.
- Ne déposez jamais directement sous la table de cuisson, des objets sensibles au feu, facilement inflammables ou déformables.

- Ne jamais faire chauffer des boîtes de conserves fermées, ni d'emballages stratifiés sur les zones de cuisson. L'alimentation en énergie pourrait les faire éclater !
 - Maintenir les touches sensibles propres, car des salissures sur l'appareil pourraient être détectées comme effleurement d'un doigt. Ne jamais poser d'objets (tels que casseroles, torchons, etc.) sur les touches sensibles !
 - Au cas où les aliments déborderaient sur les touches sensibles, nous conseillons d'actionner la touche Arrêt !
 - Ne pas placer les casseroles et les poêles à proximité des touches sensibles ni en recouvrir ces dernières. Dans ce cas, l'appareil s'arrête automatiquement.
 - Placer toujours le récipient de cuisson au milieu de la zone de cuisson.
 - En cas de présence d'animaux capables d'atteindre la table de cuisson, activer la sécurité Enfants.
 - La table de cuisson en vitrocéramique ne doit, en aucun cas, être nettoyée avec un appareil à vapeur ou avec un ustensile similaire !
- ### 2.3 Pour les personnes
- Ces appareils peuvent être utilisés par des enfants âgés de plus de 8 ans et par des personnes avec des capacités physiques, sensorielles ou mentales réduites ou des personnes manquant d'expérience et/ou de connaissances, à condition qu'elles soient surveillées ou initiées concernant l'utilisation en toute sécurité de l'appareil et qu'elles aient bien compris les dangers en résultant. Il est interdit aux enfants de jouer avec l'appareil. Le nettoyage et l'entretien par l'utilisateur ne doivent pas être effectués par des enfants, à moins qu'ils le fassent sous surveillance.
 - Les surfaces des plaques de cuisson et des éléments thermiques sont brûlantes pendant le fonctionnement. Il convient donc de tenir les enfants éloignés.
 - Seuls des grilles de protection ou recouvrements pour tables de cuisson proposés par le fabricant de la table de cuisson ou les grilles de protection ou recouvrements pour tables de cuisson cités par le fabricant dans le manuel de service peuvent être utilisés. L'utilisation de grilles ou de recouvrements inadaptés peut entraîner des accidents.

2.4 Explication des symboles et des consignes

L'appareil a été fabriqué selon l'état actuel de la technique. Cependant, les machines recèlent toujours des risques qu'il n'est pas possible d'exclure en matière de construction.

Afin d'assurer à l'utilisateur une sécurité suffisante, des consignes de sécurité sont prescrites en plus ; ces consignes sont identifiées par les marquages de texte décrits ci-après.

Seul le respect de ces consignes permet de garantir une sécurité suffisante lors de l'utilisation.

Les passages de texte marqués ont des significations différentes :

	<p>DANGER Remarque qui attire l'attention sur un danger menaçant dont les conséquences possibles sont la mort ou de très graves blessures.</p>
---	---

	<p>PRUDENCE Remarque qui attire l'attention sur une situation potentiellement dangereuse dont les conséquences possibles sont la mort ou de très graves blessures.</p>
---	---

	<p>ATTENTION Remarque qui attire l'attention sur une situation dangereuse dont les conséquences possibles sont de légères blessures ou l'endommagement de l'appareil.</p>
---	--

	<p>REMARQUE Remarque dont le respect facilite l'utilisation de l'appareil.</p>
---	---

En outre, les symboles de danger suivants marquent certains passages de texte :

	<p>ATTENTION - ÉNERGIE ÉLECTRIQUE ! DANGER DE MORT ! Ce symbole est apposé à proximité de composants sous tension. Les couvercles munis de ce symbole doivent être retirés uniquement par un électricien qualifié.</p>
---	---

	<p>PRUDENCE SURFACES BRÛLANTES ! Ce symbole est apposé sur des surfaces qui deviennent brûlantes. Danger de graves brûlures ou échaudures. Les surfaces peuvent encore être brûlantes, même après que l'appareil est coupé.</p>
---	--

	<p>PRESCRIPTIONS D'UTILISATION POUR LA MANIPULATION DE COMPOSANTS ET ENSEMBLES (ESD) SENSIBLES À L'ÉLECTRICITÉ STATIQUE. Les couvercles sur lesquels sont apposés ce symbole recouvrent des composants et ensembles sensibles à l'électricité statique. Éviter impérativement tout contact avec les connexions, circuits et broches de composants. Seul un personnel disposant de connaissances dans le domaine des ESD est autorisé à intervenir sur ces composants !</p>
---	---

3 Description de l'appareil

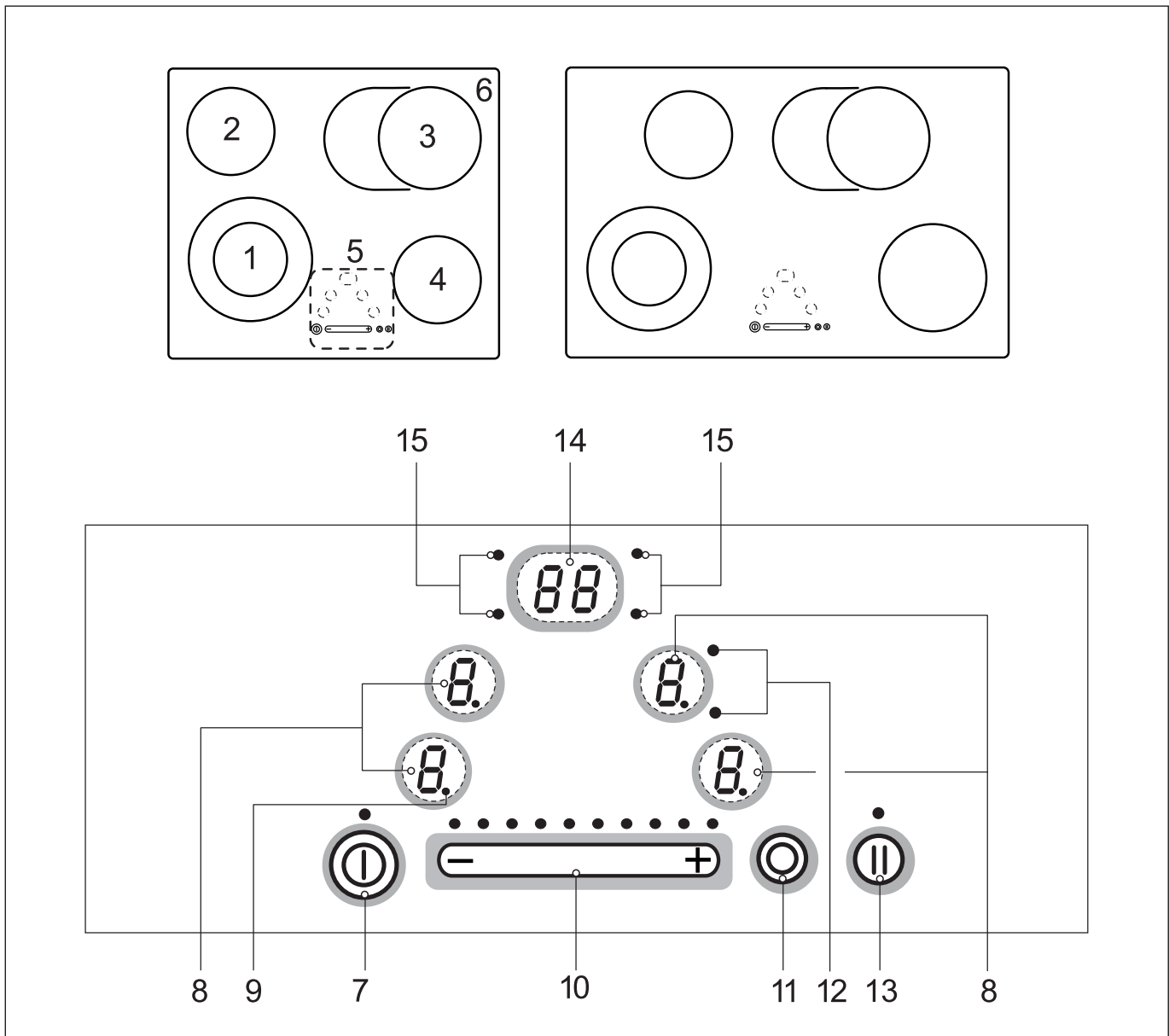

Le décor peut être différent de celui illustré.

1. Zone de cuisson avant gauche
2. Zone de cuisson arrière gauche
3. Zone de cuisson arrière droite
4. Zone de cuisson avant droite
5. Panneau de commande Touch Control
6. Table de cuisson vitrocéramique
7. Touche Marche/Arrêt
8. Affichage de la position de cuisson et touche de sélection

9. Point de disponibilité (position de cuisson)
10. Champ sensitif avec LED
11. Touche multicircuits
12. Le voyant de contrôle deuxième circuit
13. Touche STOP
14. Affichage Timer et touche Timer
15. Témoin d'attribution de la zone de cuisson sur la table vitrocéramique

3.1 Commande par touches sensibles

La commande de la table vitrocéramique se fait via les touches sensibles Touch-Control. Les touches sensibles fonctionnent de la manière suivante : effleurez brièvement, avec la pointe du doigt, un symbole sur la surface vitrocéramique. Chaque appui correctement effectué est confirmé par un signal sonore.

Par la suite, la touche sensible Touch-Control est appelée « touche ».

Touche Marche/Arrêt (7)

Avec cette touche, toute la table de cuisson est mise en marche ou arrêtée. Il s'agit du commutateur principal.

Affichage de la position de cuisson et touche de sélection (8)

L'affichage indique la position de cuisson sélectionnée, ou :

- H**Chaleur résiduelle
- A**Précuisson automatique
- I**Fonction Stop
- L**Sécurité enfants (Child-Lock)
- U**Fonction de maintien au chaud

Un effleurement de l'affichage de la position de cuisson permet de sélectionner la zone de cuisson correspondante. Le point de disponibilité (9)  de la zone sélectionnée s'allume.

Touche multicircuits (11)

Pour la mise en circuit d'autres circuits de chauffe.

Touche Stop (13)

Le déroulement de la cuisson peut être interrompu momentanément à l'aide de la fonction STOP.

Fonction Rétablissement (13)

Après une coupure involontaire de la table de cuisson, le dernier réglage peut être rétabli.

Affichage Timer et touche Timer (14)

Pour programmer l'arrêt automatique ou la minuterie (sablier).

Un effleurement de l'affichage du Timer permet d'activer le Timer.

3.2 Informations importantes concernant le Slider (champ sensitif)

Le Slider fonctionne toujours comme les touches sensibles, avec la seule différence, que le doigt peut être posé sur la surface vitrocéramique, puis être déplacé. Le champ sensitif détecte ce déplacement et augmente ou diminue la valeur affichée (allure de cuisson) en fonction du déplacement.

Le terme Slider [angl. slide : coulisser, faire glisser] sera appelé champ sensitif dans le texte de ce manuel.

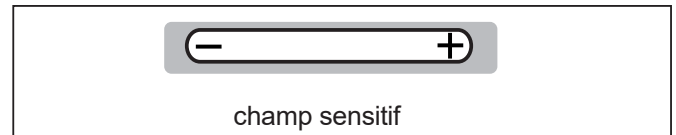

A quoi devez-vous veiller pendant l'utilisation ?

Le doigt ne devrait pas être posé à plat sur la surface vitrocéramique, afin de ne pas déclencher les touches/champs sensitifs à proximité immédiate.

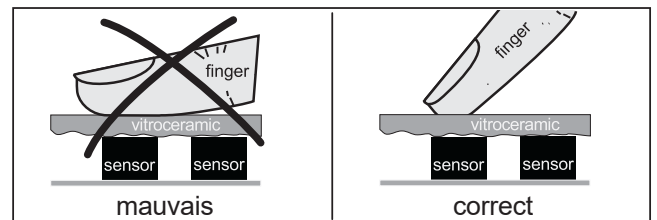

Effleurer le champ sensitif ou déplacer le doigt posé

En effleurant le champ sensitif avec le doigt, la valeur affichée (allure de cuisson) change pas à pas.

Lorsque le doigt est posé sur le champ sensitif, puis déplacé vers la gauche ou la droite, la valeur affichée change en continu.

Plus le déplacement est rapide, plus la valeur affichée change vite.

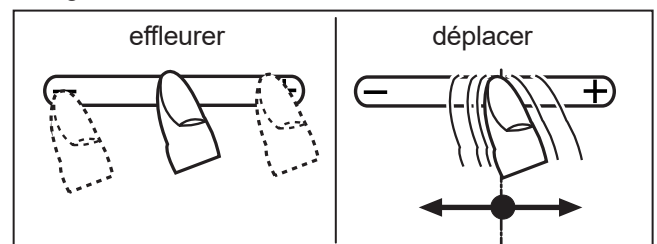

4 Utilisation

4.1 Limitation de la durée de fonctionnement

La table de cuisson possède une limitation automatique de la durée de fonctionnement. La durée de fonctionnement en continu de chacune des zones de cuisson dépend de l'allure de cuisson sélectionnée (voir tableau).

Condition : pas de modification de réglage au niveau de la zone de cuisson pendant la durée de fonctionnement.

Lorsque la limitation de la durée de fonctionnement a déclenché, la zone de cuisson est arrêtée, un bref signal sonore retentit et un H est indiqué dans l'affichage.

L'arrêt automatique est prioritaire à la limitation de fonctionnement, c'est-à-dire, la zone de cuisson est arrêtée quand le temps de l'arrêt automatique est écoulé (p. ex. : arrêt automatique possible à 99 minutes et en allure de cuisson 9).

Limitation de la durée de fonctionnement

Allure de cuisson sélectionnée	Limitation de la durée de fonctionnement en heures
1	6
2	6
3	5
4	5
5	4
6	1,5
7	1,5
8	1,5
9	1,5

4.2 Autres fonctions

Lorsque vous actionnez simultanément deux ou plusieurs touches sensibles – ce qui peut être le cas, par exemple, lorsque vous posez un récipient sur une touche – celles-ci ne répondent pas.

Un signal sonore retentit et ER03 s'affiche. L'arrêt se fait après quelques secondes. Retirez l'objet posé sur les touches sensibles.

Pour effacer, appuyer sur la même touche ou arrêter et remettre en marche la table de cuisson.

3.3 Conseils pour économiser de l'énergie

Vous trouvez, ci-après, quelques conseils importants concernant l'utilisation économique et efficace de votre nouvelle table de cuisson et les ustensiles de cuisson adaptés.

- Le diamètre du fond de la casserole devrait correspondre à celui de la zone de cuisson.
- Veillez au moment de l'achat de casseroles au diamètre du fond ; parfois les indications données par le fabricant correspondent au diamètre du bord supérieur. Ce dernier est souvent plus grand que le fond de la casserole.
- Les autocuiseurs sont particulièrement économiques en terme de temps de cuisson et de consommation d'énergie, grâce à leur fermeture hermétique et la suppression de vapeur à l'intérieur de la casserole. Les temps de cuisson rapides protègent les vitamines.
- Veillez toujours à une quantité suffisante de liquide dans l'autocuiseur ; celui-ci et la zone de cuisson pourraient être endommagés par la surchauffe d'une casserole vide.
- Dans la mesure du possible, fermez toujours les casseroles à l'aide d'un couvercle adapté.
- Utilisez de préférence une casserole de taille bien adaptée à la quantité des aliments à cuire. Une casserole trop grande avec peu d'aliments nécessite beaucoup d'énergie.

3.4 Positions de cuisson

La puissance de chauffe des zones de cuisson peut être réglée sur plusieurs positions. Le tableau vous indique des exemples de cuisson dans les différentes positions.

Allure de cuisson	Indiquée pour
0	Position Arrêt, utilisation de la chaleur résiduelle
U	Maintenir à température
1-2	Continuer la cuisson de petites quantités (puissance réduite)
3	Continuer la cuisson
4-5	Continuer la cuisson de quantités importantes, terminer de rôtir de gros morceaux de viande
6	Rôtir, préparer un roux
7-8	Rôtir
9	Démarrer la cuisson, saisir, rôtir (puissance max.)

3.5 Témoin de chaleur résiduelle

La table de cuisson est équipée d'un indicateur de chaleur résiduelle H.



Tant que le H reste allumé, une fois la zone de cuisson arrêtée, la chaleur résiduelle peut être utilisée pour faire fondre ou pour maintenir les plats au chaud.



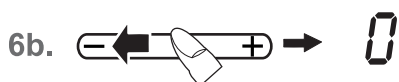
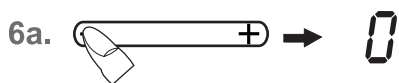
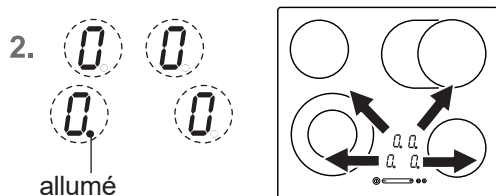
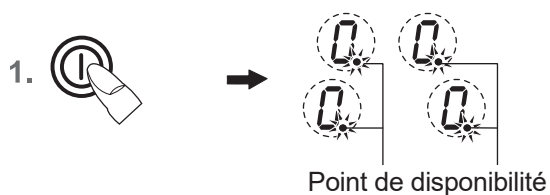

Une fois la lettre H éteinte, la zone de cuisson peut encore être chaude. Risque de brûlures !



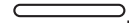
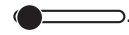

4.3 Utilisation des touches

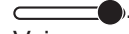
Dans la commande décrite ici, l'appui d'une touche de sélection doit être suivi par l'appui d'une autre touche. L'appui de la touche suivante doit toujours avoir lieu sous 10 secondes, dans le cas contraire, la sélection s'efface.

4.4 Mettre en marche la table de cuisson et la zone de cuisson

1. Appuyez sur la touche Marche/Arrêt  (env. 1 sec.) jusqu'à ce que les affichages des positions de cuisson indiquent 0 et un bref signal sonore retentit. Les points de disponibilité clignotent. La commande est prête à fonctionner.
2. Pour choisir une zone de cuisson, actionner l'affichage des positions de cuisson (comme touche). Le point de disponibilité de la zone sélectionnée s'allume.
3. Tout de suite après, actionner le champ sensible . Une allure de cuisson est activée.
 -  à gauche ... intensité de cuisson 0
 -  centre intensité de cuisson 5
 -  à droite intensité de cuisson 9
 Voir paragraphe Informations importantes concernant le Slider (champ sensible)
 Pour modifier la position de cuisson ou pour mettre en marche une autre zone de cuisson, actionner le champ sensible  correspondant.
 Le point de disponibilité correspondant doit être allumé!
4. Poser une casserole sur la zone de cuisson.

4.5 Arrêter la zone de cuisson







5. Pour choisir une zone de cuisson, actionner l'affichage des positions de cuisson (comme touche). Le point de disponibilité de la zone de cuisson sélectionnée doit être allumé.
6. a) Actionner le champ sensible  tout à fait à gauche ou
 b) déplacer le doigt posé sur le champ sensible  vers la gauche, pour réduire la position de cuisson jusqu'à 0,
 c) actionner la touche Marche/Arrêt . Toute la table de cuisson est arrêtée (toutes les zones de cuisson sont arrêtées).

4.6 Arrêter la table de cuisson

7. Appuyer sur la touche Marche/Arrêt . La table de cuisson est complètement arrêtée, indépendamment de son réglage.

Remarque :

Lorsque toutes les zones de cuisson sont arrêtées manuellement (allure de cuisson 0) et qu'ensuite aucune touche/aucun champ sensible n'est actionné(e) par la suite, la table de cuisson s'arrêtera automatiquement après 10 secondes.



1. 
2.  → 
3.  →  → 

4.7 Fonction STOP

Le déroulement de la cuisson peut être interrompu momentanément à l'aide de la fonction STOP, p.ex. lorsque quelqu'un sonne à la porte. Pour continuer la cuisson avec les mêmes positions de cuisson, la fonction STOP doit être annulée. Une minuterie programmée sera arrêtée et continuera ensuite à décompter.

Pour des raisons de sécurité, la disponibilité de cette fonction est limitée à 10 minutes.

Ce délai dépassé, la table de cuisson est arrêtée.



1. Les récipients de cuisson sont posés sur les zones de cuisson et les positions de cuisson souhaitées sont réglées.
2. Activer la touche STOP . Le symbole de pause  s'allume à la place de la zone de cuisson sélectionnée.
3. L'interruption sera terminée, lorsque d'abord la touche STOP  sera actionnée, puis ensuite n'importe quelle autre touche (à l'exception de la touche Marche/Arrêt). L'appui sur la deuxième touche doit être effectué sous 10 secondes, sinon la table de cuisson s'arrête.

4.8 Fonction Rétablissement

(fonction de rétablissement)

Après une coupure involontaire de la table de cuisson, le dernier réglage peut être rétabli.

La fonction Rétablissement ne fonctionne que si une zone de cuisson au moins est activée.

1. La zone de cuisson a été désactivée involontairement avec la touche Marche/Arrêt .
2. Actionner de nouveau la touche Marche/Arrêt  pendant un délai de 6 secondes après l'arrêt. La LED de la touche Stop clignote. Actionner ensuite immédiatement la touche STOP .

Les positions de cuisson originelle sont alors rétablies. La cuisson se poursuit.

Seront rétablies:

- Les positions de cuisson de toutes les zones de cuisson
- Les minutes et les secondes des minuteries programmées des zones de cuisson correspondantes
- Précuisson automatique

Ne seront pas rétablies:

- Le compteur de la limitation de durée de fonctionnement (le système recommence à compter à partir de 0)

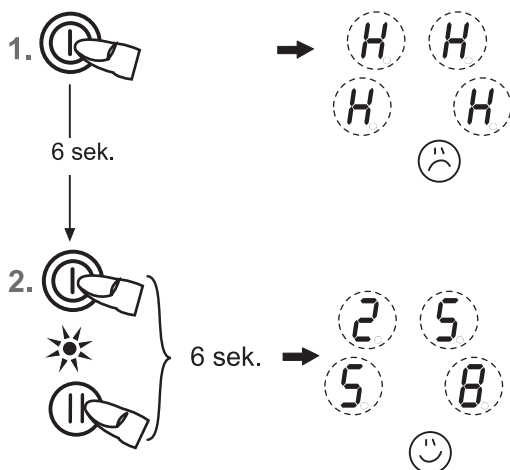

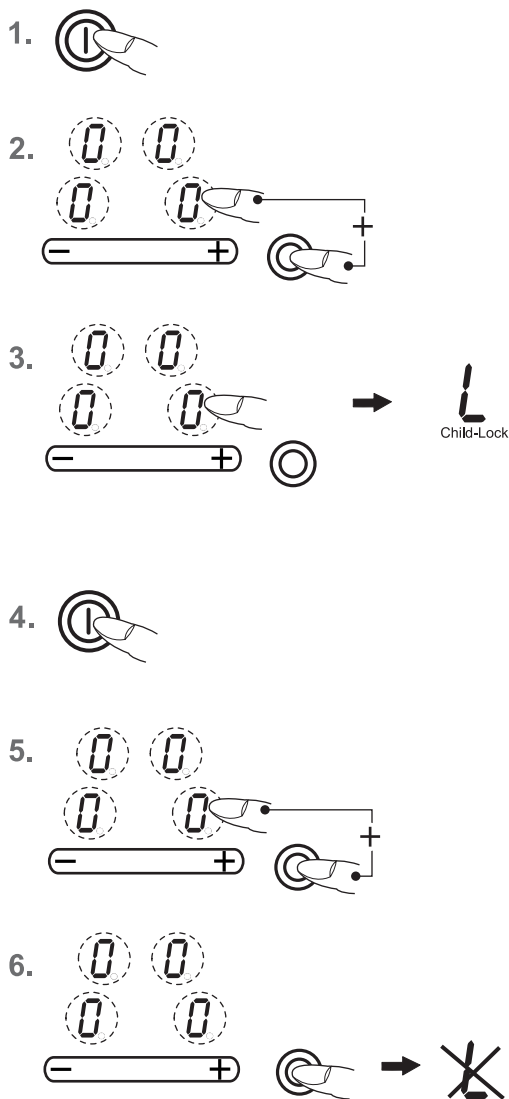

4.9 Sécurité enfants

La sécurité enfants évite que la table de cuisson soit mise en marche involontairement ou volontairement par des enfants. Toute commande est bloquée.

Activer la sécurité Enfants

1. Appuyer sur la touche Marche/Arrêt ① pour mettre la table de cuisson en marche.
2. Tout de suite après, actionner simultanément l'affichage de la position de cuisson droite 8 et la touche multicircuits C.
3. Ensuite, actionner la touche de sélection de la zone de cuisson droite 8, afin d'activer la sécurité enfants. L'affichage des allures de cuisson indique un L pour Child-Lock (verrouillage) ; la commande est bloquée et la table de cuisson s'éteint.

Désactiver la sécurité Enfants

4. Appuyer sur la touche Marche/Arrêt ①.
5. Tout de suite après, actionner simultanément l'affichage de la position de cuisson droite 8 et la touche multicircuits C.
6. Ensuite, appuyer sur la touche multicircuits C, afin de désactiver la sécurité enfants. Le L s'éteint.

Annuler la sécurité enfants pour une seule cuisson

Condition : La sécurité enfants a été activée suivant les indications données sous les points 1 à 3.

- Appuyer sur la touche Marche/Arrêt ①.
- Tout de suite après, actionner simultanément l'affichage de la position de cuisson droite 8 et la touche multicircuits C. Les points de disponibilité clignotent. Maintenant l'utilisateur peut mettre en fonctionnement la zone de cuisson. Une fois la table de cuisson arrêtée, la sécurité enfants est de nouveau activée (en marche).

Remarque

Une coupure de courant ne désactive pas la sécurité enfants activée, c'est-à-dire, elle reste activée.

4.10 Fonction de maintien au chaud

Avec la fonction de maintien au chaud, vous pouvez maintenir au chaud un plat cuit sur une zone de cuisson. La zone de cuisson est alors utilisée avec une puissance réduite.

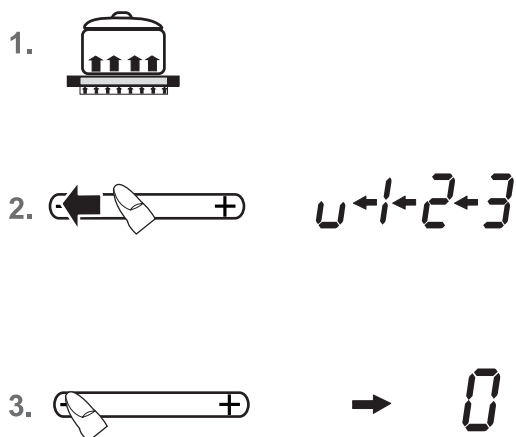

1. Le récipient de cuisson est posé sur une zone de cuisson et une intensité de cuisson (p. ex. 3) est sélectionnée.
2. Réduire la position de cuisson en effleurant ou en déplaçant le doigt sur le champ sensible. Arrêter à u; la fonction maintien au chaud est activée.
3. Pour arrêter, actionner le champ sensible ● à gauche.

La fonction de maintien au chaud est à disposition durant 120 minutes, ensuite la table de cuisson est arrêtée.

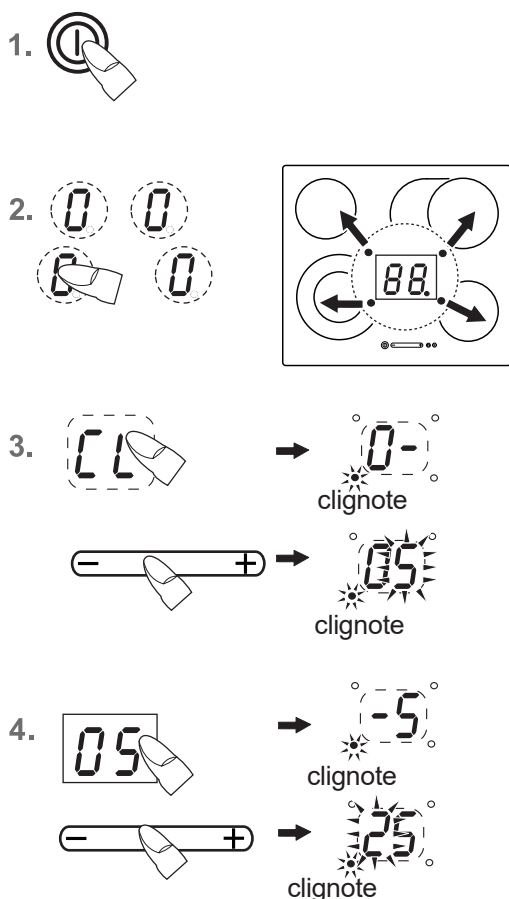

Témoin lumineux de la minuterie

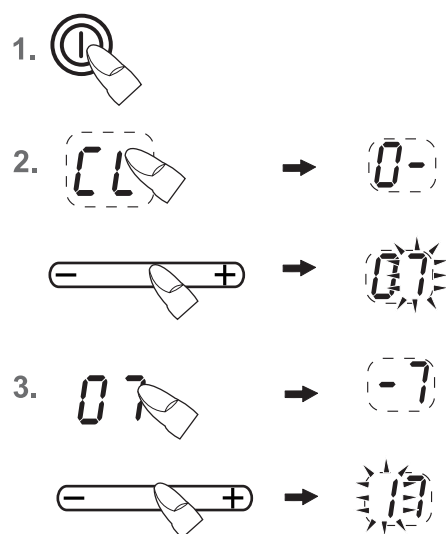

4.11 Arrêt automatique (minuterie)

L'arrêt automatique permet d'arrêter automatiquement chaque zone de cuisson en fonctionnement après une durée de cuisson réglable. Vous pouvez régler des temps de cuisson entre 01 à 99 minutes.

1. Mettre en marche la table de cuisson. Mettre en marche une ou plusieurs zones de cuisson et sélectionner la(les) position(s) de cuisson souhaitée(s).
2. Pour choisir une zone de cuisson, actionner l'affichage des positions de cuisson (comme touche). Le point de disponibilité de la zone de cuisson sélectionnée doit être allumé. L'affichage du Timer indique CL.
3. Tout de suite après, actionner l'affichage Timer (comme touche) afin d'activer le Timer. La position de droite affiche . Pour régler l'heure, actionner le champ sensible .
4. Actionner à nouveau l'affichage Timer (comme touche) ou attendre jusqu'à ce que la position de gauche indique . Pour régler l'heure, actionner le champ sensible . Après quelques secondes, l'entrée est prise en compte et le déroulement a commencé. Une fois la durée de cuisson écoulée, la zone de cuisson est arrêtée. Un signal sonore retentit ; il est limité dans le temps et peut être arrêté en appuyant sur n'importe quelle touche (à l'exception de la touche Marche/Arrêt).

Consignes

- Pour programmer l'arrêt automatique d'une autre zone de cuisson, répéter les opérations 2 à 4.
- Pour contrôler le temps écoulé (arrêt automatique), actionner l'affichage d'allure de cuisson (comme touche). La valeur affichée peut être lue et modifiée.
- Pour désactiver l'arrêt automatique avant la fin de cuisson : Sélectionner la zone de cuisson concernée et effacer le temps en actionnant l'affichage Timer (comme touche) (0).
- Lorsque plusieurs zones de cuisson avec arrêt automatique sont programmées, l'affichage Minuterie indique toujours la zone de cuisson réglée sur la durée de cuisson la plus courte.

4.12 Minuterie (sablier)

1. Mettre en marche la table de cuisson.
2. Tout de suite après, actionner l'affichage Timer (comme touche) afin d'activer le Timer. La position de droite affiche . Pour régler l'heure, actionner le champ sensible .
3. Actionner à nouveau l'affichage Timer (comme touche) ou attendre jusqu'à ce que la position de gauche indique . Pour régler l'heure, actionner le champ sensible . Après quelques secondes, l'entrée est prise en compte et le déroulement a commencé. Une fois le temps écoulé, un signal sonore retentit ; celui-ci est limité dans le temps et peut être arrêté en appuyant sur n'importe quelle touche (à l'exception de la touche Marche/Arrêt).

Remarque :

- La minuterie (sablier) reste activée, même quand la table de cuisson vitrocéramique est arrêtée. Pour modifier le temps, actionner l'affichage Timer (comme touche).
- En arrêtant à l'aide de la touche Marche/Arrêt , la minuterie s'éteint également.

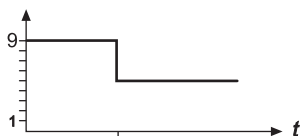

- 1.
- 2.
3. → 9
→ A
4. → 5
A→5→A
5. 5

Position de cuisson	Pré cuisson automatique Temps (min:sec)
1	00:45
2	02:20
3	03:50
4	05:00
5	06:38
6	02:00
7	02:45
8	03:35
9	- :-

- 1.
2. → 6.
- 3.

4.13 Pré cuisson automatique

Avec la pré cuisson automatique, la pré cuisson se fait sur position 9. Après un certain temps, le réglage est ramené automatiquement sur une position inférieure (1 à 8) pour terminer la cuisson.

En utilisant la pré cuisson automatique, il faut régler seulement l'allure de cuisson à laquelle la cuisson doit être continuée, car c'est l'électronique qui commutera l'allure de cuisson de la pré cuisson automatique à l'allure inférieure.

La pré cuisson automatique est adaptée à la cuisson de plats, permettant un démarrage de la cuisson à froid, chauffés rapidement à forte puissance et dont la cuisson est terminée en douceur, sans surveillance permanente (p.ex. pot au feu).

1. Mettre en marche la table de cuisson.
2. Pour choisir une zone de cuisson, actionner l'affichage des positions de cuisson (comme touche). Le point de disponibilité de la zone de cuisson sélectionnée doit être allumé.
3. Actionner le champ sensible à droite pour régler directement la position de cuisson 9. Tout de suite après, actionner à nouveau le champ sensible à droite. Le symbole A s'affiche.
4. Immédiatement après, déplacer le doigt posé sur le champ sensible vers la gauche pour régler la position de cuisson 1 à 8. Le mode pré cuisson automatique est ainsi activé. A et la position de cuisson sélectionnée clignotent en alternance.
5. La pré cuisson automatique se déroule conforme à la programmation. Après un certain temps (voir tableau), la cuisson continue sur l'allure de cuisson réduite. Le symbole A s'éteint.

Consignes

- Pendant la pré cuisson automatique, la position de cuisson peut être augmentée. Une diminution de la position de cuisson arrête la pré cuisson automatique.
- Si, après l'activation de la pré cuisson, la position 9 est maintenue pour terminer la cuisson, la pré cuisson automatique est arrêtée automatiquement après 10 secondes et la cuisson continue sur position 9.

4.14 Utilisation du deuxième circuit de chauffe

(Seulement pour les zones de cuisson avec plusieurs cercles de chauffe)

Il n'est possible de commuter le deuxième circuit d'une zone donnée qu'après avoir mis en route celle-ci.

1. Sélectionnez l'intensité souhaitée entre 1 et 9.
2. Mettez en marche le deuxième circuit de cuisson en activant la touche multicircuits . Le voyant de contrôle s'allume.
3. En pressant de nouveau la touche multicircuits , vous déconnectez le circuit externe. Le voyant de contrôle s'éteint.

Remarque

- Les circuits de chauffe mis en circuit manuellement sont automatiquement arrêtés lorsque la zone de cuisson est arrêtée.

5 Nettoyage et entretien

- Avant le nettoyage, éteignez la table de cuisson et laissez-la refroidir.
- La table de cuisson en vitrocéramique ne doit, en aucun cas, être nettoyée avec un appareil à vapeur ou avec un ustensile similaire !
- Pendant le nettoyage, veillez à passer très rapidement sur la touche Marche/Arrêt. Une mise en marche involontaire sera ainsi évitée !

5.1 Table de cuisson vitrocéramique

Important ! N'utilisez jamais de nettoyeurs agressifs ou abrasifs, comme par ex. poudres à récurer, éponges abrasives ou métalliques, laine d'acier, produit anti-rouille, produit détachant etc.

Nettoyage après l'utilisation

1. Nettoyer la table de cuisson lorsqu'elle est salie, idéalement après chaque utilisation. Pour ce faire, utilisez un linge humide et un peu de produit à vaisselle. Ensuite, essuyez la table de cuisson avec un linge propre et sec, afin d'éliminer tout reste de produit à vaisselle.

Entretien hebdomadaire

2. Nettoyez et entretenez soigneusement l'ensemble de la table de cuisson une fois par semaine avec un produit nettoyant spécial vitrocéramique du commerce. Conformez-vous impérativement aux instructions du fabricant. Les produits nettoyants laissent, au moment de leur application, un film protecteur qui agit de manière hydrofuge et anti-salissant. Toutes les salissures s'accrochent sur ce film protecteur et peuvent être enlevées plus facilement. Ensuite, essuyez la surface avec un linge propre et sec. Veillez à bien éliminer tout résidu de produit nettoyant, afin d'éviter toute réaction agressive à la mise en marche suivante et ainsi toute modification de la surface vitrocéramique.

5.2 Salissures résistantes

Des salissures importantes et taches (taches de calcaire, taches brillantes «nacrées») peuvent facilement être éliminées lorsque la table de cuisson est encore tiède. Pour cela, utilisez un produit nettoyant du commerce et respectez les consignes indiquées au paragraphe 2.

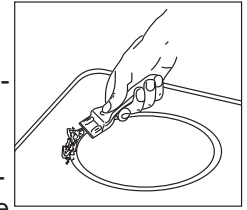

Des restes alimentaires débordés doivent d'abord être détremés avec un linge ou une éponge humide, puis être retirés à l'aide d'un grattoir spécial vitrocéramique. Nettoyez, ensuite, la surface vitrocéramique suivant les indications données au paragraphe 2.

Enlevez immédiatement du **sucré caramélisé** et du plastique fondu – encore chauds – à l'aide d'un grattoir spécial vitrocéramique. Nettoyez, ensuite, la surface vitrocéramique suivant les indications données au paragraphe 2.

Les grains de sable tombés sur la table de cuisson pendant l'épluchage de pommes de terre ou de salade peuvent, en tirant les casseroles, provoquer des rayures. Veillez toujours à la propreté de la surface vitrocéramique, et particulièrement aux grains de sable.

Un changement de couleur de la zone de cuisson n'a pas d'influence sur le bon fonctionnement et la stabilité de la plaque vitrocéramique. Il ne s'agit pas d'une altération du matériau mais de restes calcinés qui n'ont pas été enlevés.

Des zones brillantes se produisent par le frottement du fond de la casserole, en particulier en utilisant des ustensiles avec fond en aluminium ou des produits nettoyants inadaptés. Elles ne peuvent être retirées que très difficilement avec des nettoyeurs du commerce. Répétez le nettoyage plusieurs fois, le cas échéant. L'utilisation de produits nettoyants agressifs et de casseroles à fonds rugueux peut endommager le décor et des taches sombres se forment.

6 Que faire en cas de problèmes ?

Les interventions ou réparations non qualifiées sont dangereuses ; elles peuvent provoquer une électrocution ou un court-circuit. Elles sont à proscrire, afin d'éviter tout dommage corporel et matériel. Confiez toujours ce type de travail à un spécialiste, comme p. ex. le Service Après-Vente.

Notez

Au cas où votre appareil montre des anomalies, vérifiez à l'aide de la notice d'utilisation, si vous pouvez y remédier vous-même.

Vous trouverez ci-après des conseils pour éliminer vous-même des anomalies de fonctionnement.

Les fusibles disjonctent plusieurs fois de suite ?

Contactez un Service Après-Vente technique ou un installateur électricien !

La table de cuisson ne se met pas en marche ?

- Le fusible de votre installation domestique (boîte à fusibles) a disjoncté ?
- Avez-vous bien branché le cordon électrique ?
- La sécurité enfants est activée, c.-à-d., un L est affiché ?
- Les touches sensibles sont partiellement recouvertes par un linge humide, du liquide ou un objet métallique ? Retirez-les.

Le code d'erreur s'affiche et un signal sonore, limité dans le temps, retentit.

Il s'agit d'une activation en continu des touches sensibles Touch-Control par des débordements d'aliments, des ustensiles de cuisine ou d'autres objets.

Remède: nettoyer la surface ou enlever l'objet.

Pour effacer, appuyer sur la même touche ou arrêter et remettre en marche la table de cuisson.

Le code d'erreur U400 s'affiche-t-il ?

La table de cuisson n'est pas raccordée correctement. La commande s'arrête après 1 sec. et un signal sonore retentit en continu. Raccorder la bonne tension de secteur.

Un code d'erreur (ERxx ou Ex) s'affiche ?

Il s'agit d'un défaut technique. Contactez le Service Après-Vente.

La table de cuisson, voire la zone de cuisson s'arrête subitement.

- Avez-vous involontairement appuyé sur la touche Marche/Arrêt ?
- Les touches sensibles sont partiellement recouvertes par un linge humide, du liquide ou un objet métallique ? Un signal sonore retentit; il est limité dans le temps. L'arrêt se fait après quelques secondes. Retirez l'objet posé sur les touches sensibles.
- Le coupe-circuit automatique de sécurité s'est déclenché, c'est-à-dire, une position de cuisson a été utilisée sans aucune modification pendant une durée, dépassant un certain temps ? Voir chapitre Limitation du temps de fonctionnement.

Impossible de stopper la table de cuisson encastrable.

- Composant électronique défectueux. Débranchez le fusible, appelez le service après-vente.

La table de cuisson ne chauffe pas.

- Zone de cuisson défectueuse. Appelez le Service Après-Vente.
- Zone intérieure de la zone de cuisson à plusieurs circuits défectueuse. Ne surtout pas continuer à utiliser le foyer extérieur fonctionnant encore! Avertissez immédiatement le Service Après-Vente.

La table de cuisson émet des bruits (cliquetis ou craquements) ou, au moment de la mise en service de la table de cuisson, un bruit de ronronnement est perceptible ?

- Cela est dû à des raisons techniques mais n'a aucune influence sur la qualité et le fonctionnement.

L'indicateur de chaleur pour zone de cuisson ou l'indicateur de chaleur résiduelle H ne s'allume pas ou seulement partiellement.

- Affichage LED défectueuse. Appelez le Service Après-Vente. Risque de brûlure, car le danger n'est plus signalé.

La table de cuisson est fêlée ou présente des fissures ?

Risque de choc électrique en cas de brisure, de fissure ou d'autres endommagements de la vitrocéramique. Mettre aussitôt l'appareil hors service. Couper immédiatement le fusible domestique et appeler le Service Après-Vente.

7 Instructions de montage

7.1 Consignes de sécurité pour l'installateur des meubles de cuisine

- Les placages, colles ou revêtements plastiques des meubles voisins doivent résister à la chaleur (75 °C au minimum). Si les contreplacages et revêtements ne sont pas suffisamment résistants aux hautes températures, ils risquent de se déformer.
- L'encastrement doit être réalisé de manière à empêcher tout contact avec l'appareil.
- L'utilisation de baguettes de finition en bois massif installées sur le plan de travail derrière la plaque de cuisson est autorisée, à condition de respecter les distances minimum indiquées sur le schéma d'installation.
- Respecter impérativement les distances minimum de découpe par rapport au mur arrière, en suivant scrupuleusement le schéma d'encastrement.
- En cas de montage directement à côté d'un meuble haut, respectez une distance de sécurité d'au moins 50 mm. La paroi latérale du meuble doit être revêtue d'un matériau thermorésistant. Pour des raisons techniques de travail, la distance devrait être de 300 mm minimum.
- La distance entre la table de cuisson et une hotte aspirante doit être en conformité avec la notice de montage de la hotte aspirante (distance minimum).
- Tenez les enfants éloignés du matériel d'emballage (films plastiques, Polystyrène, clous, etc.) ; celui-ci peut représenter une source de danger. Les petites pièces risquent d'être avalées et les films plastiques peuvent provoquer l'étouffement.

7.2 Montage

Consignes importantes

- Lorsque la table de cuisson est installée sur un meuble (paroi latérale, tiroirs, etc.), prévoyez impérativement une isolation et un espace suffisants pour prévenir tout contact accidentel entre le meuble et la table de cuisson. Cette protection ne doit pas être démontable sans outils appropriés.
- Pour éviter tout risque d'inflammation, ne déposez ou n'installez jamais des objets ou des produits facilement inflammables ou non résistants à la chaleur sous ou à proximité de la table de cuisson.

Joint d'étanchéité

Le joint d'étanchéité doit être mis en place avant l'encastrement.

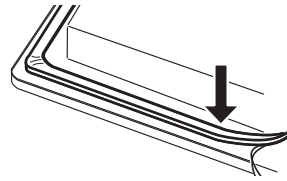

- Éviter impérativement que du liquide puisse passer entre le bord de la table de cuisson et le plan de travail ou entre le plan de travail et le mur et pénétrer ainsi dans les appareils électriques situés en contrebas.
- Lors de l'encastrement d'une table de cuisson en vitrocéramique dans un plan de travail irrégulier recouvert de céramique ou similaire (carrelage), le joint placé sur la table de cuisson par rapport au plan de travail doit être réalisé à l'aide d'un produit d'étanchement souple (mastic).
- Ne coller jamais la table de cuisson avec du silicone ! Un démontage ultérieur de la table de cuisson ne serait alors plus possible sans endommagement.

Découpe du plan de travail

Effectuez la découpe du plan de travail de manière très précise, avec une bonne lame de scie bien droite ou avec une défonceuse. Les tranches de la découpe doivent être vitrifiées pour éviter toute pénétration d'humidité.

Pour réaliser la découpe, suivez les indications du schéma.

La table de cuisson doit reposer de façon absolument horizontale et plane. Toute tension risque d'entraîner la rupture de la surface vitrocéramique.

Vérifiez que le joint est bien en place et posé en continu.

[mm]

Typ	X3	X2
60	600/580/574	560 mm ±1,0
80	800/770/764	750 mm ±1,0

Typ	X3	X2
60	600/580/574	560 mm ±1,0
80	800/770/764	750 mm ±1,0

Typ	X3	X2
60	600/580/574	560 mm ±1,0
80	800/770/764	750 mm ±1,0

Clips

- Enfoncez les clips dans la découpe réalisée dans le plan de travail en respectant les écarts indiqués.
- Grâce à la fixation horizontale, aucun ajustement vertical n'est nécessaire.
- Important : La butée horizontale des clips doit poser à fleur sur le plan de travail. (pour éviter le risque de fêlure).
- Posez alors la table de cuisson conformément à l'illustration gauche (a), centrez-la (b) et clipsez-la (c).
- Pour sécuriser les clips, des vis peuvent être utilisées.

Important :

Veillez à poser la table de cuisson en vitrocérame parfaitement à plat ; une légère inclinaison ou un appui non uniforme risque de la vriller et de la fendre.

- ① Espacement minimal par rapport aux meubles attenants
- ② Dimension du fraisage
- ③ Dimensions hors tout de la table de cuisson
- ④ Passage du câble à l'arrière
- ⑤ Hauteur d'encastrement

[mm]

Typ	X3	X2
60	600/580/574	560 mm ±1,0
80	800/770/764	750 mm ±1,0

Typ	X3	X2
60	600/580/574	560 mm ±1,0
80	800/770/764	750 mm ±1,0

Languette

- Poser la table de cuisson dans la découpe réalisée dans le plan de travail et ajustez-la.
- En passant par le bas, fixez les languettes à l'aide de vis dans les trous de fixation prévus à cet effet ; ajustez la plaque et serrez bien les vis.
- Les vis doivent être serrées à la main et avec un tournevis ; ne pas utiliser un tournevis électrique.
- Pour des plans de travail de faible épaisseur, veillez à la bonne position de la languette.

Important :

Veillez à poser la table de cuisson en vitrocérame parfaitement à plat ; une légère inclinaison ou un appui non uniforme risque de la vriller et de la fendre.

- ① Espacement minimal par rapport aux meubles attenants
- ② Dimension du fraisage
- ③ Dimensions hors tout de la table de cuisson
- ④ Passage du câble à l'arrière
- ⑤ Hauteur d'encastrement

7.3 Raccordement électrique

	<p>ATTENTION - ÉNERGIE ÉLECTRIQUE ! DANGER DE MORT !</p> <p>Ce symbole est apposé à proximité de composants sous tension. Les couvercles munis de ce symbole doivent être retirés uniquement par un électricien qualifié.</p>
--	--

- Le branchement électrique ne doit être effectué que par un spécialiste agréé !
- Les réglementations et conditions de branchement des compagnies locales de distribution d'électricité doivent elles aussi être respectées dans leur intégralité.
- Lors du raccordement de l'appareil, prévoyez un dispositif permettant d'isoler celui-ci du réseau avec un intervalle de coupure d'au moins 3 mm sur tous les pôles. Les commutateurs LS, les coupe-circuit et les fusibles constituent des dispositifs de séparation adéquats. Lors de l'installation et des travaux de réparation, utilisez l'un de ces dispositifs pour mettre l'appareil hors tension.
- Le fil de terre doit être suffisamment long pour que, en cas de rupture de la décharge de traction, ce fil ne soit soumis à la traction qu'après les câbles conducteurs d'électricité.
- L'excédent de câble doit être retiré de l'espace en dessous de l'appareil.
- Veillez à ce que la tension secteur présente soit conforme à celle de l'étiquette.
- L'encastrement doit être réalisé de manière à empêcher tout contact avec l'appareil.
- **Attention : Un mauvais raccordement peut provoquer la destruction de l'électronique de puissance.**

Puissance connectée

Tension secteur : 380-415V 3N~, 50/60Hz

Tension nominale des composants: 380-415V

Le cordon d'alimentation n'est pas fourni par le fabricant.

- Pour le raccordement, libérer le couvercle du boîtier de raccordement situé sur la partie inférieure de l'appareil, afin de permettre l'accès au serre-fil. Une fois le raccordement établi, refermer le couvercle et sécuriser le cordon d'alimentation à l'aide de la bride de décharge de tension.
- Le cordon de raccordement doit correspondre au minimum au type H05 RR-F.

Possibilités de branchement

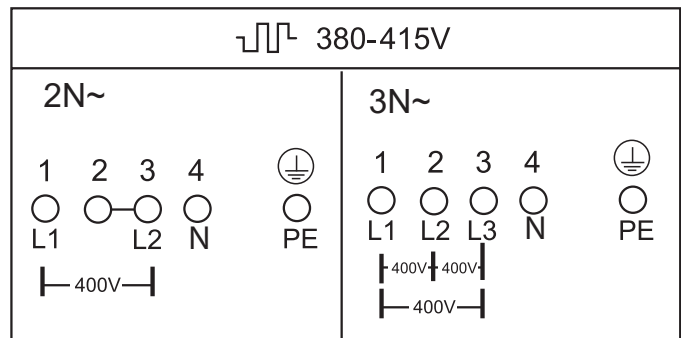

Appareil livré avec cordon d'alimentation

- La table de cuisson est équipée en usine d'un cordon électrique thermorésistant.
- Le raccordement au réseau se fait d'après le schéma électrique, seul le cordon de raccordement est déjà muni d'une prise électrique.
- Si le cordon d'alimentation de cet appareil est endommagé, celui-ci doit être remplacé par un cordon spécial neuf. Pour éviter tout danger, le cordon ne peut être remplacé que par le fabricant ou par son Service Après Vente.

7.4 Caractéristiques techniques

Dimensions de la table de cuisson hauteur/ largeur/ profondeur mm	45 x 580 x 510 (ES) 45 x 600 x 520 (FA) 45 x 574 x 504 (FB)
Cotes d'encastrement Largeur/ Profondeur mm	560 x 490
Zones de cuisson avant gauche Ø cm / kW arrière gauche Ø cm / kW arrière droite Ø cm / kW avant droite Ø cm / kW	12; 21/ 2,2 14,5/ 1,2 17; 17 x 26,5/ 2,4 14,5/ 1,2
Tension nominale des résistances Table de cuisson kW	400 V 7,0

Dimensions de la table de cuisson hauteur/ largeur/ profondeur mm	45 x 770 x 510 (ES) 45 x 800 x 520 (FA) 45 x 764 x 504 (FB)
Cotes d'encastrement Largeur/ Profondeur. mm	750 x 490
Zones de cuisson avant gauche Ø cm / kW arrière gauche Ø cm / kW arrière droite Ø cm / kW avant droite Ø cm / kW	12; 21/ 2,2 14,5/ 1,2 17; 17 x 26,5/ 2,4 18/ 1,8
Tension nominale des résistances Table de cuisson kW	400 V 7,6

7.5 Mise en service

Une fois la table de cuisson encadrée et branchée (réseau), un auto-test de l'élément de commande est effectué et un message destiné au Service Après-Vente s'affiche.

Important : Lors du branchement, veiller à ce qu'aucun objet ne soit posé sur les touches sensibles du Touch-Control !

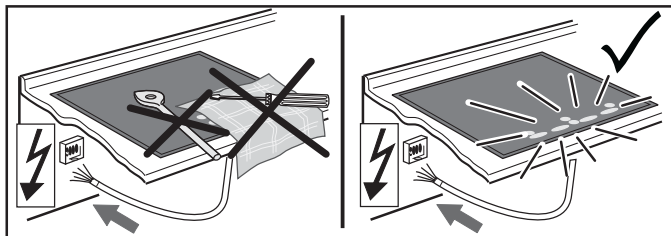

Nettoyez rapidement la surface de la table de cuisson à l'aide d'une éponge et de l'eau additionnée de produit à vaisselle, puis l'essuyez bien avec un linge propre et sec.

8 Mise hors service, élimination

8.1 Mise hors service

La mise hors service de l'appareil survient lorsque l'appareil n'est plus utilisé.

- Coupez les fusibles sur l'installation du bâtiment afin d'éviter tout risque d'électrocution.
- Après son démontage, mettre la table de cuisson de manière conforme à la législation en vigueur.

8.2 Élimination de l'emballage

Éliminer le plus écologiquement possible l'emballage de transport. Le recyclage des matériaux d'emballage permet d'économiser des matières premières et de réduire le volume des déchets.

8.3 Élimination des appareils hors service



Le symbole sur le produit ou son emballage indique que ce produit ne peut être traité comme déchet ménager. Il doit plutôt être remis au point de ramassage concerné, se chargeant du recyclage du matériel électrique et électronique.

Votre contribution à une élimination correcte de ce produit permet de protéger l'environnement et la santé de vos contemporains. Une élimination incorrecte est une menace pour l'environnement et la santé. Pour obtenir plus de détails sur le recyclage de ce produit, veuillez prendre contact avec le bureau municipal de votre région, votre service de récupération des déchets ménagers ou le magasin où vous avez acheté le produit.

9 Service Après Vente

Les appareils FORS se distinguent par leur haute qualité. Chaque appareil est soigneusement contrôlé pendant la production, à la livraison et après le montage.

Merci de lire attentivement le manuel d'utilisation. Vous vous rendrez compte vous-même de la simplicité d'utilisation de l'appareil.

Au cas où vous aurez une réclamation à formuler, vous pouvez vous adresser à l'un des nombreux centres Service Après Vente de FORS. Vous trouverez une liste actualisée sur notre site Internet www.fors.ch



Pour nous permettre de réagir au plus vite, merci de nous indiquer votre adresse et les indications de la plaque signalétique fixée sur l'appareil. La plaque signalétique est bien visible sur l'habillage de l'appareil.

N° d'appel gratuit Service usine : 0 800 55 46 50

A toute prise de contact écrite ou téléphonique, merci d'indiquer :

- Type et marque de l'appareil
- N° du produit (voir plaque signalétique)
- Date d'achat (voir facture / justificatif d'achat)
- Type d'anomalie / description de l'anomalie
- Votre adresse exacte
- Votre N° de téléphone avec indicatif et l'heure à laquelle vous êtes facilement joignable.

Table de cuisson vitrocéramique :

HCN 6042 ES
HCN 6042 FA.....
HCN 6042 FB.....
HCN 8042 ES
HCN 8042 FA.....
HCN 8042 FB.....

Contenuto

1 Generalità.....	59
1.1 Qui trovate... ..	59
1.2 Utilizzo conforme alla destinazione d'uso	59
2 Indicazioni in materia di sicurezza e avvertenze....	60
2.1 Per il collegamento e il funzionamento.....	60
2.2 Per il piano di cottura in generale	60
2.3 Per le persone.....	61
2.4 Spiegazione dei simboli e delle avvertenze	62
3 Descrizione dell'apparecchio	63
3.1 Uso dei tasti a sensore	64
3.2 Informazioni relative allo Slider (campo sensorico)	64
4 I comandi	65
4.1 Limitazione della durata d'esercizio.....	65
4.2 Altre funzioni	65
4.3 Consigli per il risparmio d'energia.....	65
4.4 Livelli di potenza	65
4.5 Indicatore del calore residuo	65
4.3 Comando a tasti.....	66
4.4 Accensione del piano e della zona di cottura	66
4.5 Spegnimento della zona di cottura	66
4.6 Spegnimento del piano di cottura	66
4.7 Funzione Stop.....	67
4.8 Funzione di richiamo.....	67
4.9 Sicurezza per bambini	68
4.10 Funzione scaldavivande	68
4.11 Spegnimento automatico (timer)	69
4.12 Orologio contaminuti.....	69
4.13 Cottura con avvio rapido.....	70
4.14 Accensione del doppio circuito	70
5 Pulizia e manutenzione	71
5.1 Dimensioni del piano di cottura	71
5.2 Particolari tipi di sporco.....	71
6 Che fare in caso di problemi?	72
7 Istruzioni di montaggio	73
7.1 Indicazioni di sicurezza per il montaggio dei mobili da cucina.....	73
7.2 Incasso.....	73
7.3 Collegamento elettrico.....	75
7.4 Dati tecnici	76
7.5 Messa in funzione.....	76
8 Messa fuori servizio, smaltimento	76
8.1 Mettere fuori servizio	76
8.2 Smaltimento dell'imballo	76
8.3 Smaltimento degli apparecchi usati.....	76
9 Servizio tecnico d'assistenza	77

1 Generalità**1.1 Qui trovate...**

Siete pregati di leggere attentamente le informazioni contenute nel presente manuale prima di mettere in funzione l'apparecchio. In questo manuale sono contenute importanti indicazioni relative la vostra sicurezza, l'uso, la cura e la manutenzione dell'apparecchio, affinché ne possiate rimanere soddisfatti a lungo.

Se dovesse mai verificarsi un guasto, consultare innanzitutto il capitolo «Cosa fare in caso di problemi?». Spesso è possibile riparare piccoli guasti in modo autonomo evitando così i costi che si devono normalmente sostenere per la riparazione.

Conservare con cura questo manuale d'uso e di montaggio. Consegnarlo ai nuovi eventuali proprietari per loro opportuna informazione e per la tutela della loro incolumità.

1.2 Utilizzo conforme alla destinazione d'uso

Il piano cottura è destinato unicamente alla preparazione di cibi in ambito domestico o in ambiti analoghi. Ambiti analoghi sono:

- l'utilizzo in negozi, uffici ed altri ambienti di lavoro analoghi
- l'utilizzo in aziende agricole
- l'utilizzo da parte di clienti negli hotel, nei motel e in altri tipici ambienti di dimora
- l'utilizzo in pensioni con servizio di prima colazione.
- Il piano cottura non deve essere utilizzato per scopi diversi da quelli previsti e deve essere utilizzato soltanto sotto sorveglianza.

2 Indicazioni in materia di sicurezza e avvertenze

2.1 Per il collegamento e il funzionamento

- Gli apparecchi corrispondono alle attuali prescrizioni di sicurezza.
- Solo un tecnico specializzato è autorizzato a collegare l'apparecchio alla rete elettrica, ad eseguire operazioni di manutenzione ordinaria o a riparare l'apparecchio, attenendosi naturalmente alle disposizioni di sicurezza vigenti in materia. Lavori eseguiti in modo inappropriato possono mettere in pericolo la vostra incolumità.
- Se il cavo di allacciamento dell'apparecchio dovesse essere danneggiato, farlo sostituire dal produttore, dal suo Servizio Tecnico o da un tecnico qualificato, per evitare pericoli di qualsiasi genere.
- Non operare l'apparecchio con un timer o telecomando esterno.

2.2 Per il piano di cottura in generale

- Non mettere pentole e padelle vuote sulle zone di cottura accese.
- Fare attenzione durante l'uso di pentole per «bagnomaria», perché potrebbero cuocere a vuoto senza che ce ne si renda conto! Possono verificarsi danni alla pentola e al piano di cottura di cui non ci assumiamo la responsabilità!
- Dopo l'uso, spegnere immediatamente la zona di cottura premendo il rispettivo tasto Meno e non solo tramite il riconoscimento delle pentole.
- I grassi e gli oli possono prendere fuoco se si surriscaldano. Si raccomanda pertanto di non allontanarsi durante la preparazione di cibi contenenti oli o grassi. In caso gli oli o i grassi dovessero prendere fuoco, non spegnerlo mai con acqua! Spegnerlo l'apparecchio e poi coprire le fiamme con prudenza, per esempio con un coperchio o una coperta estinguente.
- La superficie in vetroceramica è molto resistente agli urti. Evitare però che oggetti solidi e duri cadano sulla superficie di cottura, perché potrebbero provocarne la rottura se appuntiti.

- Pericolo di scosse elettriche in presenza di incrinature, crepe o se la superficie di cottura in vetroceramica si dovesse rompere. Spegnerne immediatamente l'apparecchio. Disinserire il fusibile ed interpellare il Servizio Tecnico.
- Se a causa di un difetto nel comando dei sensori non si può più spegnere il piano di cottura, disinserire immediatamente il fusibile ed interpellare il Servizio Tecnico.
- Fare attenzione se si collegano apparecchi elettrici aggiuntivi! I cavi di allacciamento non devono venire a contatto con le zone di cottura calde.
- Pericolo di incendio: non riporre mai oggetti sul piano cottura.
- La superficie di cottura in vetroceramica non deve essere usata come superficie d'appoggio!
- Non appoggiare sulla superficie di cottura né fogli di alluminio, né materiale plastico. Tenere lontano dal piano di cottura caldo tutto ciò che possa fondere, come p.es. oggetti di plastica, film protettivi e specialmente zucchero o cibi molto zuccherati. Per evitare che la superficie si danneggi, rimuovere immediatamente e con cautela lo zucchero dalla zona di cottura ancora calda servendosi di un apposito raschietto per vetro.
- Non mettere mai oggetti infiammabili, facilmente esplosivi o deformabili direttamente sotto il piano di cottura.

- Non riscaldare mai scatole di conserva ancora chiuse e confezioni multistrati sulle zone di cottura. L'apporto di energia potrebbe farle scoppiare!
 - Assicurarsi che i tasti a sensore siano sempre puliti, perché l'apparecchio potrebbe interpretare le macchie di sporco come un contatto digitale voluto. Non appoggiare mai oggetti (pentole, asciugamani ecc.) sui sensori!
 - Se i cibi traboccati dovessero ricadere sui sensori, si consiglia di spegnere l'apparecchio con il tasto di spegnimento.
 - Le pentole e i tegami non devono coprire i tasti sensori, perché altrimenti l'apparecchio si disattiva automaticamente.
 - Posizionare la pentola possibilmente nel centro della zona di cottura!
 - Attivare la sicurezza bambini in presenza di animali domestici in grado di raggiungere il piano di cottura.
 - Il piano di cottura non deve assolutamente essere pulito utilizzando apparecchi di pulizia a vapore o simili!
- ### 2.3 Per le persone
- Questi apparecchi possono essere usati da bambini di età minima di 8 anni e da persone ridotte facoltà fisiche, sensoriali o mentali o con scarsa esperienza se le suddette persone sono sorvegliate o se hanno ricevuto istruzioni riguardo all'uso sicuro dell'apparecchio e hanno compreso i pericoli che ne derivano. È vietato lasciar giocare con l'apparecchio i bambini. La pulizia e la manutenzione da parte dell'utente non devono essere eseguiti da bambini, salvo il caso in cui i bambini siano sorvegliati.
 - Le superfici delle zone di cottura si riscaldano durante l'uso. Per questo motivo tenere lontani i bambini.
 - Si devono utilizzare unicamente griglie di protezione dei fuochi o coperchi dei fuochi del produttore del piano cottura ovvero quelli autorizzati dal produttore nelle istruzioni per l'uso. L'utilizzo di griglie di protezione dei fuochi o coperchi dei fuochi non idonei può essere causa di incidenti.

2.4 Spiegazione dei simboli e delle avvertenze

L'apparecchio è stato costruito secondo lo stato attuale della tecnica. Le macchine comportano tuttavia dei rischi che non sono evitabili sotto il profilo costruttivo.

Per garantire all'operatore una sicurezza sufficiente, vengono fornite in aggiunta avvertenze per la sicurezza che sono contrassegnate con i testi segnaletici qui di seguito descritti.

Solo se si presta attenzione a questi testi segnaletici è garantita una sufficiente sicurezza durante l'uso della macchina.

I testi segnaletici hanno diversi significati

In più ci si trovano anche i seguenti simboli di pericolo:

	<p>PERICOLO Annotazione che indica un pericolo imminente e diretto le cui possibili conseguenze sono mortali o comportano lesioni gravissime.</p>
--	--

	<p>ATTENZIONE! Annotazione che indica una situazione potenzialmente pericolosa le cui possibili conseguenze sono mortali o comportano lesioni gravissime.</p>
--	--

	<p>ATTENZIONE! Annotazione che indica una situazione pericolosa le cui possibili conseguenze comportano lesioni lievi o il danneggiamento dell'apparecchio.</p>
--	--

	<p>AVVERTENZA Annotazione che consente un utilizzo più agevole dell'apparecchio.</p>
--	---

	<p>ATTENZIONE! ENERGIA ELETTRICA! PERICOLO DI MORTE! Questo simbolo mette in guardia dalle parti sotto tensione. Solo un tecnico autorizzato ha il permesso di rimuovere tali coperchi contrassegnati.</p>
--	---

	<p>ATTENZIONE! SUPERFICI SCOTTANTI! Questo simbolo è posizionato su superfici che diventano caldissimi. Pericolo di scottatura o ustione Queste superfici rimangono caldi anche dopo lo spegnimento dell'apparecchio.</p>
--	--

	<p>RISPETTARE LE DISPOSIZIONI PER LA MANIPOLAZIONE DI ELEMENTI E COMPONENTI SOGGETTI A CARICHE ELETTROSTATICHE (ESD) Dietro le coperture che sono contrassegnate con questo simbolo sono componenti e unità sensibili alle scariche elettrostatiche Evitare assolutamente qualsiasi contatto con collegamenti a spina, piste per circuiti stampati e pin di componenti! Esclusivamente il personale specializzato in possesso di nozioni di ESD è autorizzato ad effettuare interventi!</p>
--	--

3 Descrizione dell'apparecchio

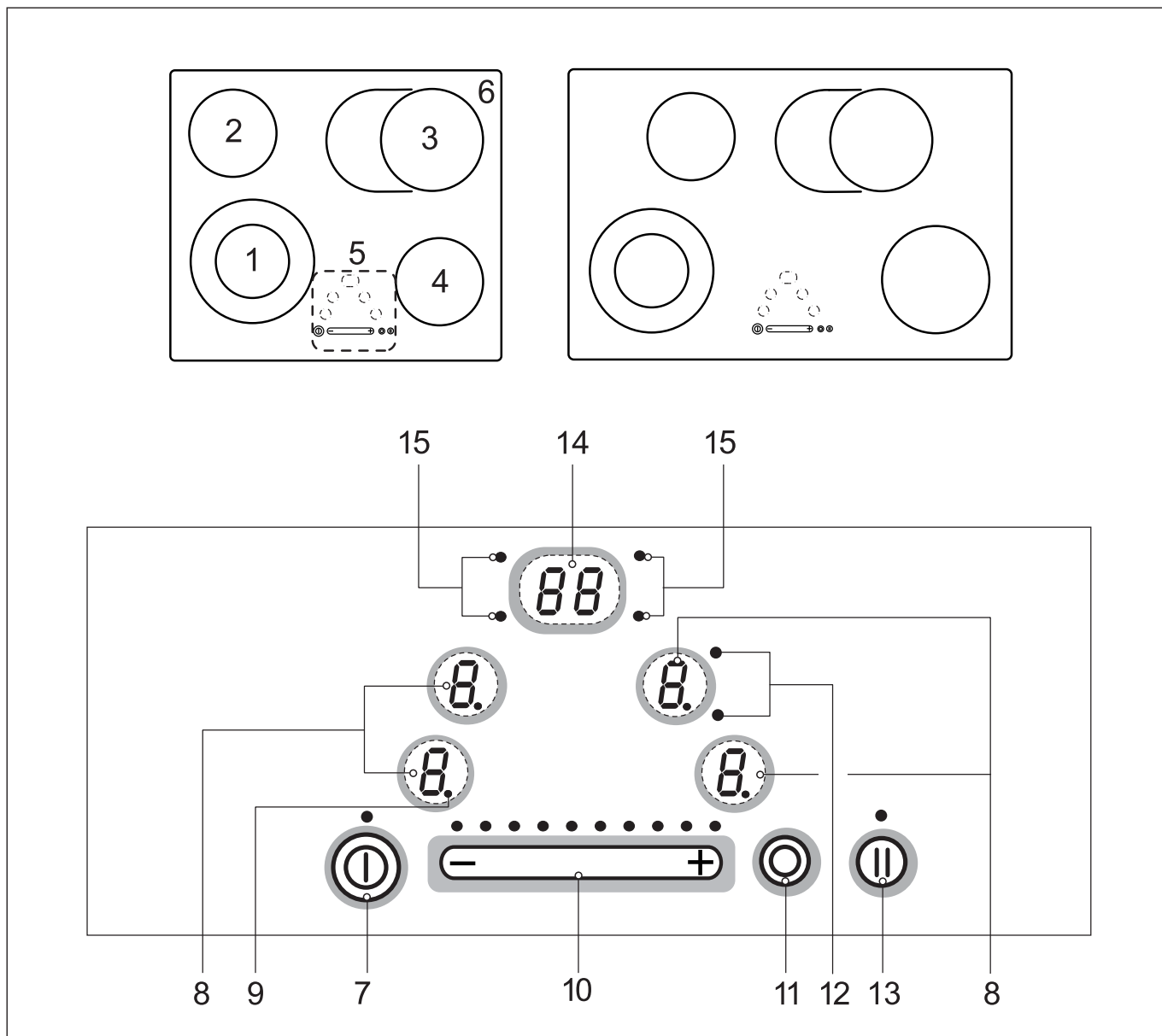

La decorazione del piano può differire dalle illustrazioni.

- 1. Zona di cottura anteriore sinistra
- 2. Zona di cottura posteriore sinistra
- 3. Zona di cottura posteriore destra
- 4. Zona di cottura anteriore destra
- 5. Pannello comandi Touch-Control
- 6. Dimensioni del piano di cottura
- 7. Tasto di accensione/spengimento
- 8. Indicazione del livello di cottura e tasto selettore

- 9. Punto della disponibilità (livello di potenza)
- 10. Campo sensorico con spia LED
- 11. Tasto Multicircuiti
- 12. Spia di controllo cerchio doppio
- 13. Tasto STOP
- 14. Indicazione del timer e tasto Timer
- 15. Spia di controllo per l'assegnazione della posizione della zona di cottura sul piano in vitroceramica.

3.1 Uso dei tasti a sensore

L'uso del piano di cottura in vitroceramica avviene tramite i tasti a sensore Touch-Control. Basta toccare leggermente un simbolo della superficie in vitroceramica. Ogni tocco corretto è confermato da un segnale acustico.

Per semplificare chiamiamo il tasto a sensore Touch-Control in seguito semplicemente «tasto».

Tasto di accensione/spegnimento (7)

Usarlo per accendere e spegnere il piano di cottura. Questo tasto è in pratica l'interruttore principale.

Indicazione del livello di cottura B e tasto selettore (8)

Questo indicatore visualizza il livello selezionato oppure

- H.....Calore residuo.
- A.....Cottura con avvio rapido
- II.....Funzione Stop
- L.....Sicurezza bambini (child)
- U.....Funzione scaldavivande

Toccando l'indicazione del livello di potenza è selezionata la rispettiva zona di cottura. Si accende il punto della disponibilità (9) della zona di cottura selezionata.

Tasto Multicircuiti (11)

Serve per accendere i circuiti esterni.

Tasto STOP (13)

Il processo di cottura può essere brevemente interrotto mediante la funzione STOP.

Funzione di richiamo (Funzione di riabilitazione) (13)

Dopo che si sarà spento involontariamente il piano di cottura è possibile riabilitare l'ultima impostazione.

Indicazione del timer e anche tasto (14)

Per la programmazione dello spegnimento automatico o del timer contaminuti.

Toccando l'indicazione del timer è attivato il timer.

3.2 Informazioni relative allo Slider (campo sensorico)

Lo Slider funziona in linea di massima come i tasti a sensore con l'unica differenza che il dito può essere posizionato sulla superficie in vitroceramica e in seguito scosso. Il campo sensorico riconosce il movimento e aumenta o riduce il valore (livello di cottura) in base alla direzione di movimento.

La definizione «slider» [ingl. «slide»: scorrere, scivolare] verrà in seguito sostituita con campo sensorico.

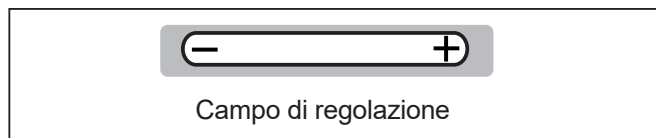

Cosa si deve sapere durante l'uso?

Non appoggiare il dito troppo piatto sulla superficie perché altrimenti i sensori/tasti adiacenti potrebbero reagire per sbaglio.

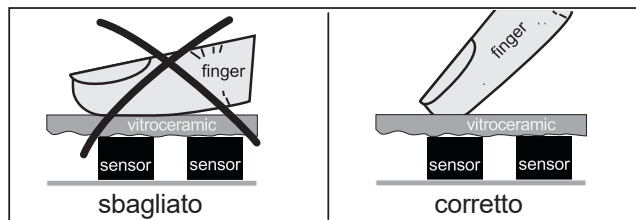

Toccare leggermente il campo di regolazione far scorrere il dito appoggiato

Toccando leggermente il campo di regolazione con il dito, cambia il valore passo per passo.

Appoggiando il dito sul campo sensorico e facendolo scorrere a destra o a sinistra cambia il valore in modo ininterrotto.

Più veloce il movimento più veloce il cambiamento del valore.

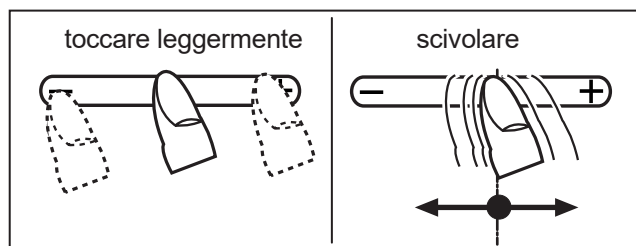

4 I comandi

4.1 Limitazione della durata d'esercizio

Il funzionamento continuo dell'apparecchio è limitato nel tempo da un dispositivo automatico. La durata di funzionamento di ogni singola zona di cottura dipende dal livello di cottura selezionato (vedi tabella).

Il presupposto è che non si modifichino le impostazioni della zona di cottura durante il suo funzionamento.

Quando si attiva il dispositivo per la limitazione della durata d'esercizio, la zona di cottura si spegne, viene emesso un breve segnale acustico e visualizzata una H.

La funzione di spegnimento automatico ha in ogni modo precedenza rispetto al dispositivo di limitazione; la zona di cottura si spegne solo dopo che è terminato il tempo impostato per lo spegnimento automatico (è possibile, per esempio, uno spegnimento dopo 99 minuti e un livello di cottura 9).

Limitazione della durata d'esercizio

Livello di potenza impostato	Limitazione della durata di funzionamento, indicazione in ore
1	6
2	6
3	5
4	5
5	4
6	1,5
7	1,5
8	1,5
9	1,5

4.2 Altre funzioni

L'azionamento contemporaneo o prolungato di due o più sensori – ad es. a causa di una pentola appoggiata involontariamente su di essi – non attiva nessuna delle funzioni di accensione.

Si sente un segnale acustico e viene visualizzato il codice d'errore ER03. Dopo alcuni secondi si disattiva il piano di cottura. Rimuovere l'oggetto dai tasti.

Per disattivare premere ancora una volta lo stesso tasto o spegnere e accendere il piano di cottura.

3.3 Consigli per il risparmio d'energia

In seguito vi diamo alcuni consigli su come adoperare il nuovo piano di cottura in modo efficace ed economico.

- Il diametro della base della pentola deve corrispondere al diametro della zona di cottura.
- Durante l'acquisto di una pentola verificare se il diametro indicato si riferisce al fondo o alla parte superiore del recipiente, perché quest'ultimo è quasi sempre più grande di quello del fondo.
- Quando si preparano piatti dai lunghi tempi di cottura, è possibile risparmiare tempo ed energia utilizzando una pentola a pressione, la quale permette inoltre di conservare le vitamine contenute negli alimenti.
- Assicurarsi che la pentola a pressione contenga sufficiente liquido, perché il surriscaldamento provocato dalla sua mancanza potrebbe danneggiare la pentola e la zona di cottura.
- Quando possibile, chiudere sempre le pentole con un coperchio adatto.
- Scegliere la pentola adatta alla quantità di cibo da cuocere. Una pentola grande ma semi vuota comporta un dispendio d'energia.

3.4 Livelli di potenza

La potenza della zona di cottura può essere regolata su vari livelli. Nella tabella sono elencate le indicazioni relative ai diversi tipi di cottura.

Livello di potenza	Idoneo per
0	Posizione OFF, uso del calore residuo
L	Mantenere caldo
1-2	Proseguimento di cottura di quantità ridotte di cibo (potenza minima)
3	Proseguimento di cottura
4-5	Cottura di grandi quantità di cibo, arrostitimento di pezzi più grandi
6	Arrostimento, soffritto con farina
7-8	Cottura al forno
9	Arrostire / rosolare, cuocere (potenza massima)

3.5 Indicatore del calore residuo

Il piano di cottura è dotato di un indicatore del calore residuo dal simbolo H.

La visualizzazione della H dopo lo spegnimento significa che si può usufruire del calore residuo per mantenere in caldo i cibi o scioglierli.

Anche dopo che si è spenta la visualizzazione della H, la zona di cottura può essere ancora calda. Attenzione, pericolo d'ustioni!



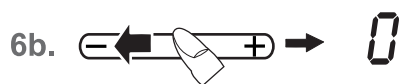
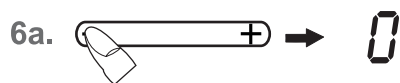
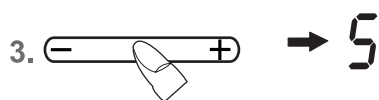
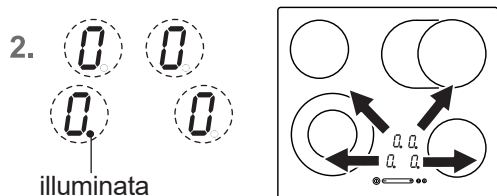
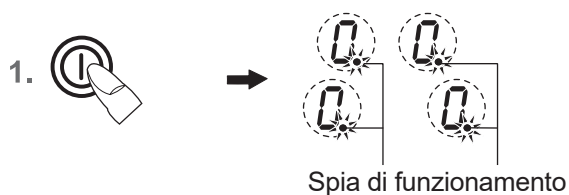





4.3 Comando a tasti

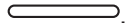
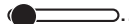

Per attivare il comando qui descritto si deve prima premere un tasto di selezione e quindi subito dopo un altro.

Il secondo tasto deve essere premuto entro 10 secondi, perché altrimenti si disattiva la selezione desiderata.

4.4 Accensione del piano e della zona di cottura

1. Premere il tasto di accensione/spegnimento  (ca. 1 sec.) fino a che gli indicatori non mostrano 0 e si sente un breve segnale acustico. Lampeggiano i punti della disponibilità. Il comando è pronto per l'uso.
2. Premere sull'indicatore del livello di potenza (usarlo come tasto) per selezionare una zona di cottura. Si accende il punto della disponibilità della zona di cottura selezionata.
3. Subito dopo azionare il campo sensorico . Si accende la zona di cottura.
 -  a sinistra.... livello di potenza 0
 -  centro livello di potenza 5
 -  a destra livello di potenza P*
 Vedi il capitolo «Informazioni relative allo Slider (campo sensorico)»
 Per cambiare il livello di potenza o per accendere un'altra zona di cottura toccare il rispettivo campo di regolazione .
4. Appoggiare una pentola sulla zona di cottura.

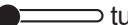
4.5 Spegnimento della zona di cottura

5. Premere sull'indicatore del livello di potenza (usarlo come tasto) per selezionare una zona di cottura. La spia di funzionamento della zona selezionata deve accendersi.
6. a) Azionare il campo di regolazione  tutto a sinistra oppure
 b) spostare a sinistra il dito appoggiato sul campo di regolazione  per impostare il grado di proseguimento di cottura fino a 0
 c) toccare il tasto di accensione / spegnimento . Tutto il piano/tutte le zone di cottura si spengono.

4.6 Spegnimento del piano di cottura

7. Azionare il tasto di accensione/spegnimento . Il piano di cottura viene completamente disattivato indipendentemente dalle impostazioni attive al momento.

Nota!

Spegnendo tutte le zone di cottura manualmente (livello di cottura 0) senza che in seguito venga azionato un ulteriore tasto/campo di regolazione, il piano di cottura si spegnerà automaticamente dopo 10 secondi.

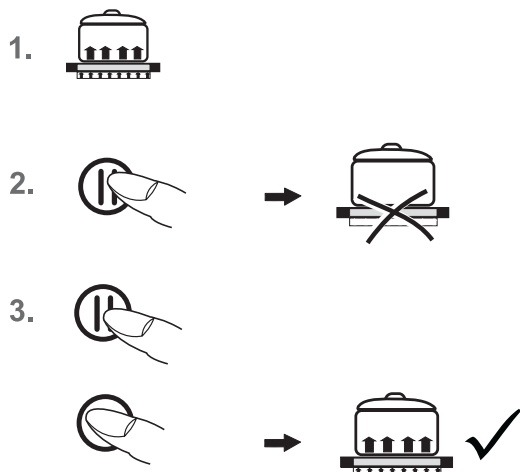

4.7 Funzione Stop

Il processo di cottura può essere brevemente interrotto mediante la funzione STOP (p.e. per andare a rispondere al telefono). Per poter poi riprendere il processo di cottura allo stesso livello di potenza, bisogna disattivare la funzione STOP. Il timer che era stato eventualmente impostato si blocca per poi riprendere da dove si era fermato. Per motivi di sicurezza questa funzione è disponibile solo per 10 minuti, trascorsi i quali il piano di cottura viene spento.

1. Gli utensili di cottura si trovano sulle zone di cottura e sono stati impostati i livelli di potenza desiderati.
2. Azionare il tasto STOP (II). Invece del livello di potenza, si accende il simbolo della pausa ||.
3. Si termina l'interruzione premendo innanzi tutto il tasto STOP (II) e quindi un altro tasto a piacere (ad eccezione del tasto di accensione/spengimento). Il secondo tasto deve essere premuto entro 10 secondi, perché altrimenti il piano di cottura si spegne.

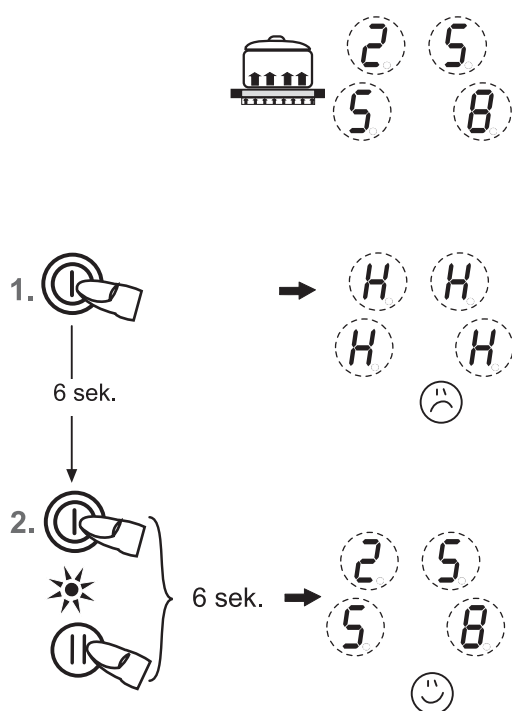

4.8 Funzione di richiamo

(Funzione di riabilitazione)

Dopo che si sarà spento involontariamente il piano di cottura è possibile riabilitare l'ultima impostazione.

La funzione può essere attivata soltanto dopo aver accesa almeno una zona di cottura.

1. Il piano di cottura è stato spento involontariamente con il tasto di accensione/spengimento (I).
2. Dopo lo spegnimento, premere di nuovo il tasto di accensione/spengimento (I) entro 6 secondi. Lampeggia l'indicazione del tasto STOP. Premere subito dopo il tasto STOP (II). I livelli di cottura originali vengono riabilitati. Il processo di cottura continua.

Vengono riabilitati:

- I livelli di cottura di tutte le zone di cottura
- I minuti e i secondi dei timer programmati delle zone di cottura
- Cottura con avvio rapido

Non vengono riabilitati:

- Contatore della limitazione della durata di funzionamento (ricomincia da 0)

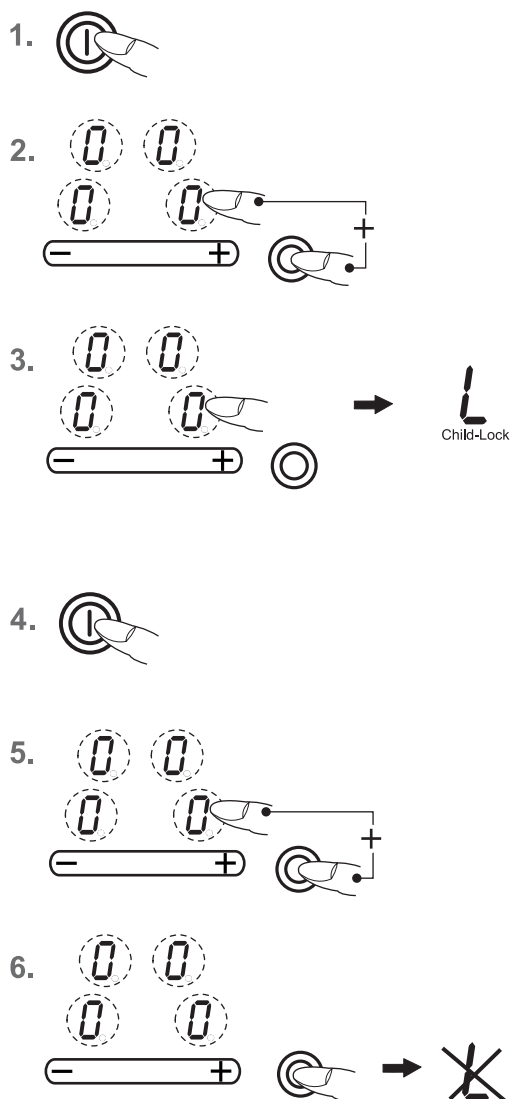

4.9 Sicurezza per bambini

Questo dispositivo di sicurezza serve per prevenire un'accensione involontaria o non appropriata del piano di cottura da parte dei bambini. Il dispositivo blocca i comandi.

Attivazione della sicurezza bambini

1. Premere il tasto di accensione/spegnimento per accendere il piano di cottura.
2. Premere quindi contemporaneamente l'indicatore del livello di cottura anteriore destro e il tasto Multicircuiti .
3. Premere poi solo il tasto selettore della zona di cottura posteriore per attivare la sicurezza bambini. Gli indicatori dei livelli di cottura visualizzano una L per «Child-Lock» (blocco sensori); i comandi sono bloccati e il piano di cottura si disattiva.

Disattivazione della sicurezza bambini

4. Premere il tasto di accensione/spegnimento .
5. Premere quindi contemporaneamente l'indicatore del livello di cottura anteriore destro e il tasto Multicircuiti .
6. Premere poi solo il tasto Multicircuiti per disattivare la sicurezza bambini. La L si spegne.

Disattivazione della sicurezza bambini per un unico processo di cottura.

Il presupposto è che sia attiva la sicurezza bambini (vedi punti 1-3).

- Premere il tasto di accensione/spegnimento .
- Premere quindi contemporaneamente l'indicatore del livello di cottura anteriore destro e il tasto Multicircuiti . Lampeggiano i punti della disponibilità. A questo punto si può accendere una zona di cottura. Dopo che si sarà spento il piano di cottura, si riattiverà automaticamente la sicurezza bambini.

Indicazione

Una caduta di corrente non provoca la disattivazione della sicurezza bambini impostata, quindi rimane attiva.

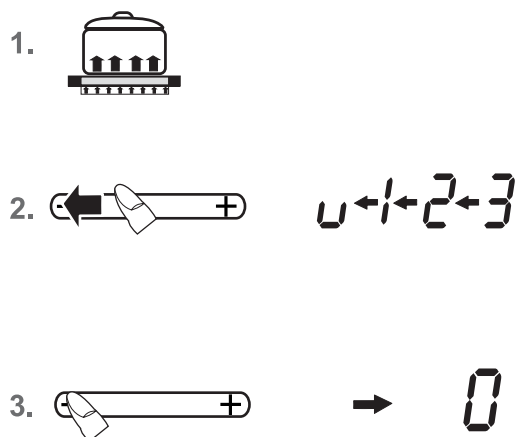

4.10 Funzione scaldavivande

Con questa funzione scaldavivande è possibile mantenere in caldo dei cibi già pronti. La zona di cottura funziona a potenza minima.

1. La pentola è appoggiata su una zona di cottura ed è stato impostato un livello di potenza (ad es. 3).
2. Diminuire il livello di potenza toccando o facendo scivolare il dito sul campo di regolazione. Fermarsi a ; la funzione scaldavivande è ora attiva.
3. Per disattivarla, sfiorare il lato sinistro del campo di regolazione .

Questa funzione è disponibile solo per 120 minuti, al termine dei quali il piano di cottura si spegne.

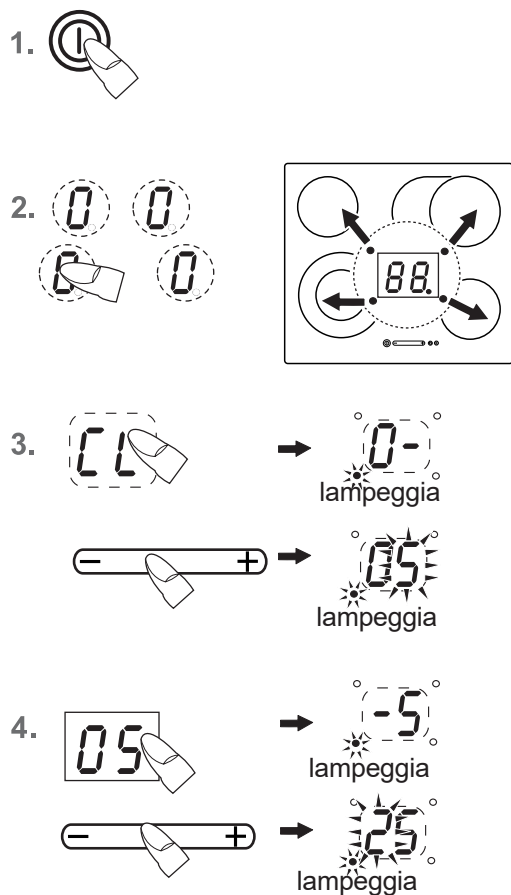



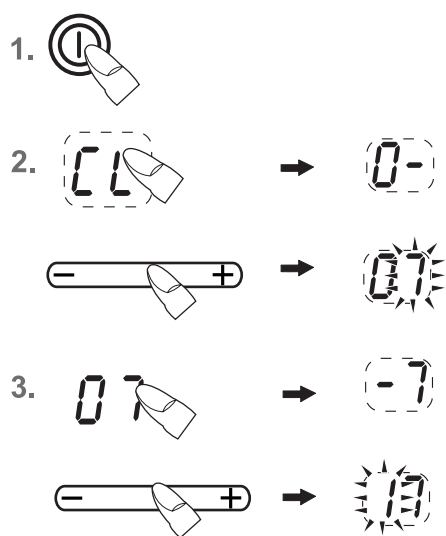
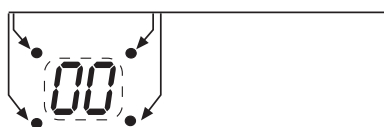



Indicazione timer





4.11 Spegnimento automatico (timer)





Lo spegnimento automatico disattiva ogni zona di cottura accesa al termine di un periodo di tempo predeterminato. Possono essere regolati tempi di cottura tra 01 e 99 minuti.

1. Accendere il piano di cottura. Accendere una o più zone di cottura e selezionare il livello di potenza desiderato.
2. Premere sull'indicatore del livello di potenza (usarlo come tasto) per selezionare una zona di cottura. La spia di funzionamento della zona selezionata deve accendersi. Nel display compare CL.
3. Per attivare l'orologio contaminuti premere quindi il tasto Timer . Appare  a destra. Per impostare l'ora premere il rispettivo campo sensorico .
4. Premere di nuovo sull'indicatore del timer (usarlo come tasto)  e aspettare fino a che non appare  a sinistra. Per impostare l'ora premere il rispettivo campo sensorico . Dopo pochi secondi l'impostazione è stata memorizzata e inizia il decorso. La zona di cottura si spegne allo scadere del periodo di tempo impostato e Viene emesso un breve segnale acustico che può essere disattivato premendo un tasto qualsiasi (ad eccezione di quello di accensione / spegnimento).

Indicazioni

- Ripetere i passi 2 a 4 per programmare lo spegnimento automatico per un'altra zona di cottura.
- Premere sull'indicatore del livello di potenza (usarlo come tasto)  per controllare il tempo decorso (spegnimento automatico). Il valore indicato può essere modificato.
- Per l'interruzione anticipata dello spegnimento automatico, Selezionare la rispettiva zona di cottura e cancellare il tempo premendo l'indicatore timer (usarlo come tasto)  (0).
- Quando sono programmate diverse zone di cottura con spegnimento automatico, nell'indicazione del timer è indicata sempre la zona di cottura con il tempo più breve.

4.12 Orologio contaminuti

1. Accendere il piano di cottura.
2. Per attivare l'orologio contaminuti premere quindi il tasto Timer . Appare  a destra. Per impostare l'ora premere il rispettivo campo sensorico.
3. Premere di nuovo sull'indicatore del timer (usarlo come tasto)  e aspettare fino a che non appare  a sinistra. Dopo pochi secondi l'impostazione è stata memorizzata e inizia il decorso. Allo scadere del tempo impostato viene emesso un breve segnale acustico che può essere disattivato premendo un tasto qualsiasi (ad eccezione di quello di accensione/spegnimento).

Nota!

- L'orologio contaminuti funziona anche dopo che si è spento il piano di cottura. Premere sull'indicatore del livello di potenza (usarlo come tasto) per modificare il tempo.
- Spegnendo tramite il tasto di accensione/spegnimento , si spegne anche l'orologio contaminuti.

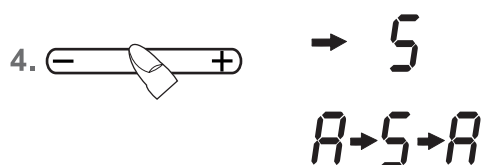
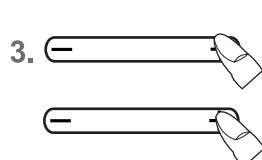
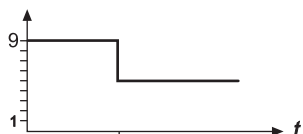

Livello di cottura di proseguimento Livello di potenza	Cottura con avvio rapido Tempo (min:sec)
1	00:45
2	02:20
3	03:50
4	05:00
5	06:38
6	02:00
7	02:45
8	03:35
9	- : -

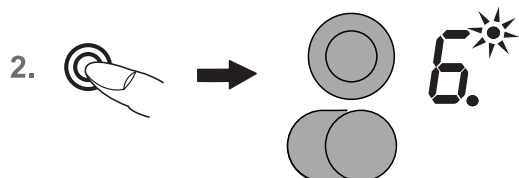
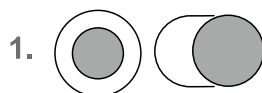

4.13 Cottura con avvio rapido

Con questa funzione la cottura inizia al livello 9 per poi diminuire automaticamente (da 8 a livello 1) trascorso un determinato periodo di tempo.

Quando si attiva la funzione di cottura con avvio rapido, si deve impostare anche il livello di potenza per il proseguimento di cottura che sarà selezionato automaticamente dall'elettronica.

La cottura automatica con avvio rapido è adatta per piatti che da freddi devono riscaldarsi velocemente e che possono poi continuare a cuocere senza dover essere controllati continuamente (p.e. i bolliti di carne).

1. Accendere il piano di cottura.
2. Premere sull'indicatore del livello di potenza (usarlo come tasto) per selezionare una zona di cottura. La spia di funzionamento della zona selezionata deve accendersi.
3. Sforare il lato destro del campo di regolazione per impostare direttamente il livello di cottura 9. Premere quindi di nuovo il lato destro del campo di regolazione . Viene visualizzato il simbolo A.
4. Subito dopo spostare a sinistra il dito appoggiato sul campo di regolazione per impostare il grado di proseguimento di cottura da 1 a 8. La cottura con avvio rapido è attiva. La A e il grado per il proseguimento di cottura selezionato lampeggiano ad intermittenza.
5. La cottura con avvio rapido sta funzionando correttamente e, trascorso un determinato periodo di tempo (vedi tabella), la cottura proseguirà al livello di potenza impostato. Il simbolo A si spegne.

Indicazioni

- Si può aumentare il livello di potenza successiva selezionato durante la fase della cottura con avvio rapido. Se si diminuisce il livello di cottura, la cottura con avvio rapido si disattiva.
- Se dopo che si è attivata la funzione di cottura con avvio rapido, non si seleziona un livello di cottura inferiore a 9 per il proseguimento di cottura, la funzione si disattiva automaticamente dopo 10 secondi e rimane il grado di cottura 9.

4.14 Accensione del doppio circuito

(soltanto per le zone di cottura con più circuiti)

L'inserimento del secondo circuito della rispettiva zona di cottura può essere eseguito solamente dopo aver acceso la rispettiva zona di cottura.

1. Selezionare un grado di cottura tra 1 e 9.
2. Inserire il secondo circuito riscaldante mediante il tasto Multicircuiti . La spia di controllo si accende.
3. Per spegnere il circuito esterno basta premere di nuovo il tasto Multicircuiti . La spia di controllo si spegne.

Indicazione

- I circuiti accesi manualmente sono disattivati automaticamente, quando si spegne la zona di cottura.

5 Pulizia e manutenzione

- Lasciare raffreddare la superficie di cottura prima di procedere alla pulizia.
- Il piano di cottura non deve assolutamente essere pulito utilizzando apparecchi di pulizia a vapore o simili!
- Fare attenzione a strofinare soltanto brevemente sul tasto di accensione/spegnimento. Per evitare di accendere involontariamente il piano di cottura.

5.1 Dimensioni del piano di cottura

Importante! Per la pulizia non utilizzare mai detersivi aggressivi, come prodotti o spugne abrasive, prodotti anti-ruggine, smacchiatori, ecc.

Pulizia dopo l'uso

1. Pulire sempre il piano di cottura quando è sporco, preferibilmente dopo ogni uso. Per la pulizia servirsi di un panno umido e di un po' di detersivo per stoviglie a mano. Asciugare quindi il piano di cottura con un panno pulito per rimuovere i possibili resti di detersivo dalla superficie in vetroceramica.

Manutenzione settimanale

2. Pulire e curare il piano di cottura una volta la settimana con un prodotto normale per la pulizia della vetroceramica. Rispettare sempre le indicazioni del produttore. Il silicone presente in questi prodotti genera una pellicola protettiva idrorepellente e antisporno. Tutte le impurità rimangono sulla pellicola e possono essere quindi rimosse con facilità. Asciugare quindi la superficie con un panno pulito. Fare attenzione a che non rimangano resti di detersivo sulla superficie di cottura perché avrebbero un effetto aggressivo quando la si riscalda e potrebbero quindi modificarne la struttura.

5.2 Particolari tipi di sporco

Eliminare lo **sporco più difficile** e le macchie persistenti (ad es. di calcare) al termine della cottura, quando la zona di cottura è ancora tiepida. Usare un detersivo comune reperibile in commercio e procedere come descritto al punto 2.

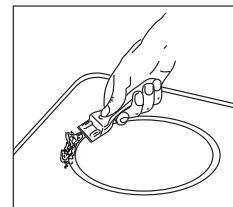

Rimuovere inizialmente i **cibi incrostati** dalla superficie di cottura con un panno bagnato ed eliminare quindi quanto rimane servendosi di uno speciale raschietto per superfici in vetroceramica. Continuare quindi la pulizia come descritto al punto 2.

Rimuovere immediatamente **zucchero o materiale plastico** dalla superficie di cottura ancora calda con un raschietto per vetro. Continuare quindi la pulizia come descritto al punto 2.

I **granelli di sabbia** che possono essere caduti sul piano di cottura durante la pulizia di insalata o patate, potrebbero graffiarla quando si spostano le pentole! Rimuovere quindi immediatamente i possibili granelli dalla superficie di cottura.

I **cambiamenti cromatici** non influiscono sul funzionamento e la stabilità della vetroceramica. Non si tratta, infatti, di modifiche del materiale del piano di cottura, ma di semplici residui non rimossi che si sono quindi carbonizzati.

Lo sfregamento dei fondi delle pentole sulla superficie potrebbe causare la **formazione di aree lucide**, specialmente se le pentole sono d'alluminio o se si sono utilizzati detersivi non appropriati. La loro rimozione, abbastanza difficile, può essere eseguita con comuni detersivi. Pulire quindi, se necessario, più volte il piano. L'utilizzo di detersivi aggressivi, o la frizione con il fondo delle pentole, potrebbe smerigliare nel tempo le decorazioni del piano di cottura e potrebbe contribuire alla formazione di macchie scure.

6 Che fare in caso di problemi?

Modifiche e riparazioni all'apparecchio non a regola d'arte possono essere pericolose, perché si corre il rischio di scosse elettriche e cortocircuiti. La non osservanza di questa regola potrebbe provocare danni alla persona e all'apparecchio. Fare pertanto eseguire i lavori soltanto da un elettricista specializzato come ad es. da uno del Servizio Tecnico.

Nota bene!

Se dovesse mai verificarsi un guasto, consultare innanzitutto il presente manuale d'uso per verificare se può essere rimosso personalmente.

Seguono alcuni consigli su come eliminare i possibili problemi.

I fusibili scattano ripetutamente?

Interpellare il Servizio Tecnico o un'elettricista.

Il piano di cottura non si accende?

- Verificare che non sia scattato il fusibile domestico.
- Controllare che sia stato collegato il cavo di alimentazione.
- Viene visualizzata una L? Controllare che non sia attiva la sicurezza bambini.
- I tasti sono parzialmente coperti da un panno umido, un liquido o un oggetto metallico?
Rimuovere l'oggetto.

Viene visualizzato il codice d'errore ER03 ed emesso un breve segnale acustico?

Si è in presenza di un azionamento dei tasti a sensore causato da cibi caduti sul piano di cottura, da pentole o da altri oggetti, pulire la superficie o rimuovere l'oggetto.
Per disattivare premere ancora una volta lo stesso tasto o spegnere e accendere il piano di cottura.

È visualizzato il codice d'errore U400?

Il piano di cottura non è stato collegato in modo corretto. I comandi si disattivano dopo 1 sec. e viene emesso un segnale acustico. Collegare la corretta tensione di alimentazione.

È visualizzato un codice di errore ERxx o Ex?

Si è in presenza di un difetto tecnico. Mettersi in contatto con il Servizio Tecnico.

Il piano o la zona di cottura si sono spenti improvvisamente.

- Avete involontariamente premuto il tasto di accensione/spengimento?
- I tasti sono parzialmente coperti da un panno umido, un liquido o un oggetto metallico? Viene emesso un breve segnale acustico. Dopo alcuni secondi si disattiva il piano di cottura. Rimuovere l'oggetto dai tasti.
- La funzione di spegnimento di sicurezza ha disattivato la zona di cottura, perché è stata usata per un periodo troppo lungo? Vedere il capitolo Limitazione della durata di servizio.

Non è possibile spegnere l'apparecchio.

- Uno dei componenti elettronici è guasto.
Staccare la corrente, chiamare il Servizio d'assistenza tecnica.

La zona di cottura non si riscalda.

- La zona di cottura è guasta. Contattare il Servizio Tecnico.
- Il cerchio interno d'una zona di cottura ad uso multiplo è difettoso.
Non continuare ad utilizzare il cerchio esterno! Chiamare immediatamente il Servizio Tecnico.

Si sentono rumori come se qualcosa scricchiolasse o scattasse o la zona di cottura emette un breve ronzio durante il surriscaldamento?

- Questo rumore è dovuto a motivi tecnici e non pregiudica assolutamente la qualità e il funzionamento dell'apparecchio.

La spia dei gradi di cottura e l'indicazione del calore H non si illuminano o si illuminano parzialmente.

- La spia di controllo è guasta. Contattare il Servizio Tecnico.
Pericolo di scottature, poiché manca l'indicazione della zona di cottura ancora calda.

Sono presenti rotture o incrinature sul piano di cottura?

Pericolo di scosse elettriche in presenza di incrinature, crepe o se la superficie di cottura in vetroceramica si dovesse rompere. Spegnere immediatamente l'apparecchio. Disinserire il fusibile ed interpellare il Servizio Tecnico.

7 Istruzioni di montaggio

7.1 Indicazioni di sicurezza per il montaggio dei mobili da cucina

- Impiallaccature, collanti o rivestimenti plastici sui mobili adiacenti devono essere termoresistenti (min. 75°C). Se non sono sufficientemente termoresistenti, potrebbero deformarsi nel tempo.
- Ad apparecchio montato deve anche essere assicurata la protezione dal contatto accidentale con i cavi elettrici.
- Se si rispettano le distanze minime prescritte è permesso applicare dei pannelli decorativi in legno massiccio sul bordo posteriore del piano di lavoro.
- Devono anche essere rispettate le distanze minime dei ritagli del piano sul lato posteriore come indicato nelle illustrazioni di montaggio.
- Mantenere una distanza di sicurezza laterale dai pensili di almeno 50 mm. Il rivestimento laterale del pensile deve essere di materiale resistente al calore. Per esigenze tecniche di lavoro, la distanza laterale dai pensili deve essere di almeno 300 mm.
- La distanza minima da osservare tra le cappe aspiranti e la superficie di cottura deve corrispondere come minimo a quella indicata nelle istruzioni di montaggio della cappa aspirante.
- I materiali di imballo (p.es. fogli di plastica, polistirolo espanso, chiodi, ecc.) devono essere tenuti lontani dai bambini, perché potrebbero risultare pericolosi per la loro incolumità. Potrebbero, infatti, inghiottire le parti piccole o rischiare il soffocamento giocando con le pellicole di plastica.

7.2 Incasso

Avvertenze importanti

- Se si trovano altri mobili (pareti laterali, cassette, ecc.) sotto il piano di cottura, evitare il loro contatto installando un doppio fondo ad una distanza minima di 20 mm dal lato inferiore del piano di cottura. Il doppio fondo deve poter essere rimosso solo utilizzando appositi attrezzi.
- A causa del rischio d'incendio, assicuratevi che non ci siano mai oggetti infiammabili o deformabili per apporto di calore sotto o in diretta prossimità del piano di cottura.

Guarnizione del piano di cottura

Controllare, prima del montaggio, che la guarnizione del piano di cottura sia collocata a dovere.

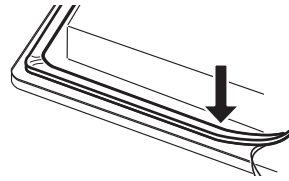

- Si devono evitare infiltrazioni di liquidi tra la cornice del piano di cottura e il piano di lavoro, oppure tra il piano di cottura e la parete, che potrebbero ricadere sugli elettrodomestici sottostanti.
- Se il piano di cottura è montato in una superficie di lavoro non piana, come p.e. quelle con rivestimenti di ceramica o simili (piastrelle etc.), si deve provvedere alla rimozione della guarnizione che si trova eventualmente sul piano di cottura e all'ermetizzazione della superficie di cottura utilizzando materiali per guarnizione di plastica.
- Non fissare il piano di cottura utilizzando silicone! Tale fissaggio danneggerebbe, infatti, il piano di cottura se lo si dovesse smontare.

Intaglio del piano di lavoro

Ritagliare il piano di lavoro in modo preciso servendosi di una sega dalla lama rettilinea e resistente o di una freiatrica verticale. Le superfici dell'intaglio devono quindi essere sigillate per evitare la penetrazione di umidità.

Il piano di cottura deve essere ritagliato attenendosi agli schemi allegati.

La superficie di cottura in vetroceramica deve essere in perfetta posizione orizzontale e a filo con il perimetro dell'intaglio. Un'installazione sotto tensione potrebbe significare la rottura della piastra.

Controllare che la guarnizione del piano di cottura sia collocata a dovere.

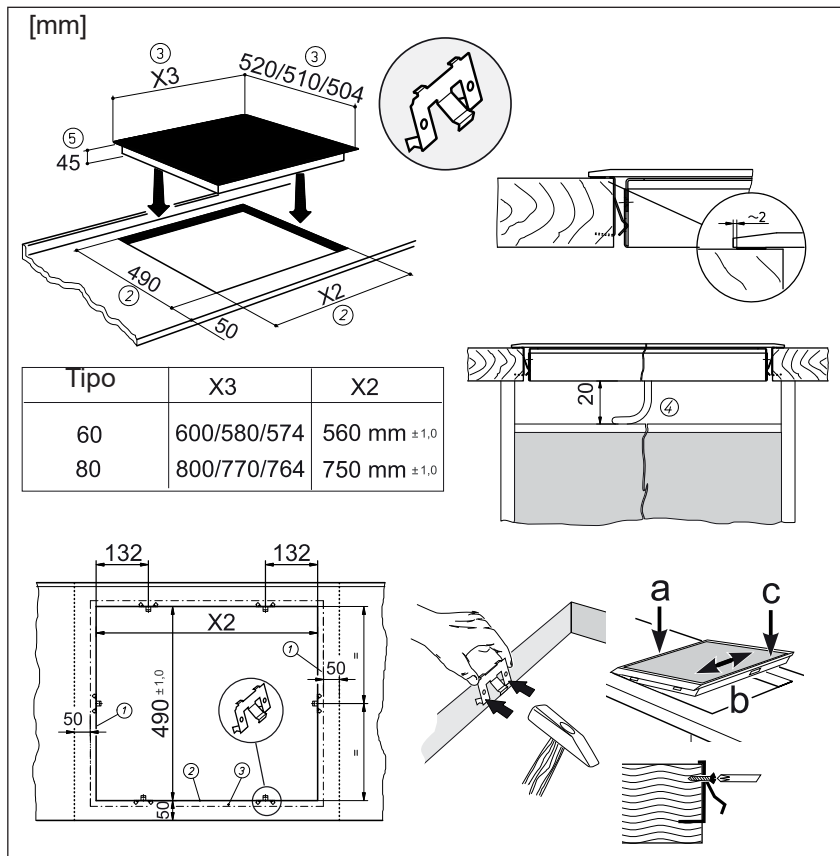

Le clip

- Inserire le clip nell'intaglio del piano di lavoro alle distanze indicate.
- L'inserimento orizzontale non necessita di un'ulteriore regolazione in altezza.
- Importante: l'inserimento orizzontale delle clip deve combaciare con lo stesso livello del piano di lavoro (evitare il rischio di rotture).
- Montare il piano di cottura a sinistra (a), centrarlo (b) e bloccarlo con le clip (c) come da disegno.
- Per fissare le clip si possono utilizzare delle viti.

Importante!

Se il supporto dovesse essere inclinato o sotto tensione, il piano di cottura in vetroceramica si potrebbe rompere durante il montaggio.

- ① Distanza minima dalle pareti adiacenti
- ② Misure d'incasso
- ③ Misure esterne del piano di cottura
- ④ Passaggio del cavo nella parete posteriore
- ⑤ Altezza d'incasso

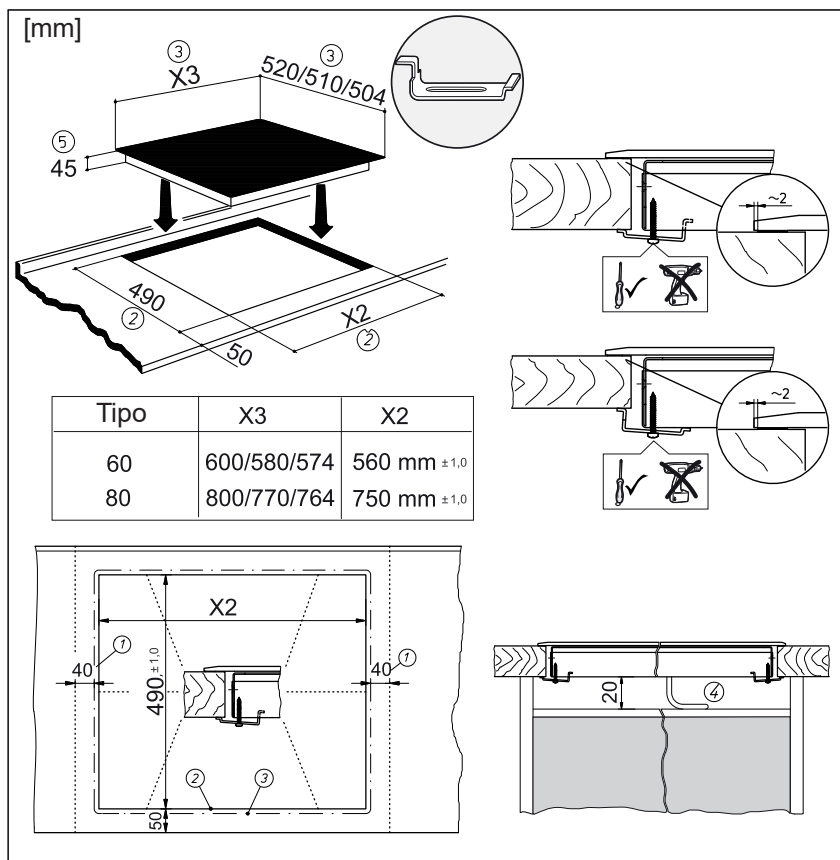

Linguetta

- Inserire ed allineare il piano di cottura.
- Fissare ed allineare le linguette nei fori previsti con le viti passando dal lato inferiore.
- Avvitare le viti solo con un cacciavite a mano; non usare mai utensili automatici.
- Fare attenzione al corretto posizionamento delle linguette in piani di lavoro sottili.

Importante!

Se il supporto dovesse essere inclinato o sotto tensione, il piano di cottura in vetroceramica si potrebbe rompere durante il montaggio.

- ① Distanza minima dalle pareti adiacenti
- ② Misure d'incasso
- ③ Misure esterne del piano di cottura
- ④ Passaggio del cavo nella parete posteriore
- ⑤ Altezza d'incasso

7.3 Collegamento elettrico



**ATTENZIONE! ENERGIA ELETTRICA!
PERICOLO DI MORTE!**

Questo simbolo mette in guardia dalle parti sotto tensione. Solo un tecnico autorizzato ha il permesso di rimuovere tali coperchi contrassegnati.

- L'allacciamento elettrico del piano di cottura deve essere effettuato da un tecnico autorizzato.
- Devono essere osservate le norme di legge e le disposizioni di collegamento dell'azienda elettrica locale.
- Per l'allacciamento bisogna utilizzare un dispositivo che consenta di separare tutti i poli dell'apparecchio dalla rete per mezzo di un angolo di apertura di contatto di almeno 3 mm. Come dispositivi di sconnessione si possono utilizzare gli interruttori LS, i fusibili e le sicurezze. Staccare l'apparecchio dalla corrente elettrica, utilizzando uno di questi dispositivi, quando lo si vuole collegare all'alimentazione o riparare.
- Il filo di messa a terra deve avere una lunghezza maggiore a quella dei fili di conduzione della corrente, in maniera tale che, in caso di strappo della presa del cavo di alimentazione, sia l'ultimo a staccarsi.
- Le parti del cavo in eccesso devono essere estratte dalla zona ad incasso sotto l'apparecchio.
- Controllare che la tensione di rete corrisponda a quella indicata sulla targhetta.
- Ad apparecchio montato deve anche essere assicurata la protezione da contatto accidentale con cavi elettrici.
- **Attenzione! I controlli elettronici potrebbero danneggiarsi irrimediabilmente se il collegamento non viene eseguito a regola d'arte.**

Valori di collegamento

Tensione di rete 380-415V 3N~, 50/60Hz

Tensione nominale dei componenti 380-415V

Nessun cavo di collegamento in dotazione di fabbrica.

- Per il collegamento occorre togliere il coperchio della scatola di collegamento situata sul fondo dell'apparecchio, per arrivare al morsetto di collegamento. Dopo il collegamento il coperchio dovrà essere nuovamente fissato e il cavo di collegamento dovrà essere assicurato con il morsetto fermacavo.
- La linea di collegamento deve corrispondere come minimo al tipo H05RR-F.

Possibilità di collegamento

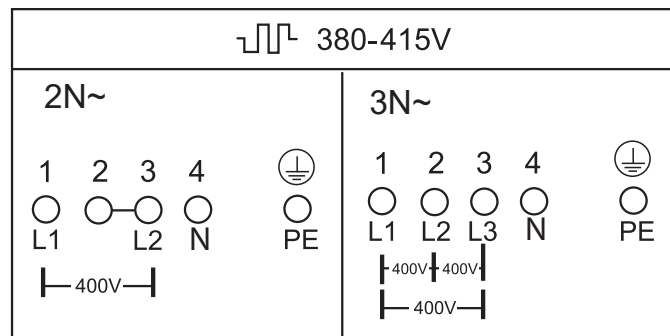

Collegamento da parte della fabbrica

- Il piano di cottura è dotato in sede di fabbricazione di un cavo di linea resistente al calore.
- Il collegamento va effettuato in conformità allo schema di collegamento, tranne il cavo è dotato di una spina.
- Se il cavo di collegamento alla rete di questo apparecchio viene danneggiato, deve essere sostituito con un cavo di collegamento speciale. Per evitare l'esposizione a rischi, la sostituzione deve essere effettuata unicamente dal produttore o dal suo servizio clienti.

7.4 Dati tecnici

Dimensioni del piano di cottura Altezza /larghezza /profonditàmm	45 x 580 x 510 (ES) 45 x 600 x 520 (FA) 45 x 574 x 504 (FB)
Dimensioni per il montaggio Larghezza/profondità mm	560 x 490
Zone di cottura davanti a sinistra Ø cm / kW dietro a sinistra Ø cm / kW dietro a destra Ø cm / kW davanti a destra Ø cm / kW	12; 21/ 2,2 14,5/ 1,2 17; 17 x 26,5/ 2,4 14,5/ 1,2
Tensione nominale resistenze Piano di cottura kW	400 V 7,0

Dimensioni del piano di cottura Altezza /larghezza /profonditàmm	45 x 770 x 510 (ES) 45 x 800 x 520 (FA) 45 x 764 x 504 (FB)
Dimensioni per il montaggio Larghezza/profondità mm	750 x 490
Zone di cottura davanti a sinistra Ø cm / kW dietro a sinistra Ø cm / kW dietro a destra Ø cm / kW davanti a destra Ø cm / kW	12; 21/ 2,2 14,5/ 1,2 17; 17 x 26,5/ 2,4 18/ 1,8
Tensione nominale resistenze Piano di cottura kW	400 V 7,6

7.5 Messa in funzione

Dopo il montaggio del piano e dopo l'allacciamento dell'alimentazione (collegamento alla rete) viene eseguito innanzitutto un test automatico dell'unità di comando e viene visualizzata un'informazione di servizio per il Servizio Tecnico.

Importante! Assicurarsi che non si trovino oggetti sui sensori durante il collegamento alla rete elettrica!

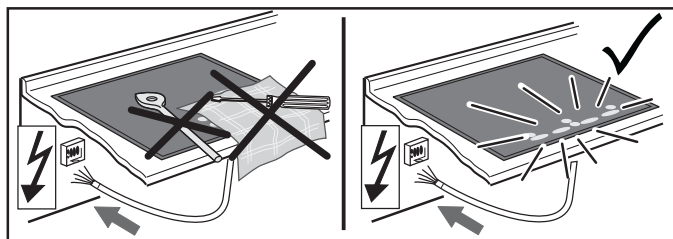

Pulire la superficie di cottura con una spugna umida e quindi asciugarla.

8 Messa fuori servizio, smaltimento

8.1 Mettere fuori servizio

Quando l'apparecchio un giorno cessa il suo servizio giornaliero, avviene la sua messa fuori servizio.

- Per evitare scosse elettriche, spegnere il fusibile di casa.
- Dopo lo smontaggio, smaltire l'apparecchio nel rispetto dell'ambiente.

8.2 Smaltimento dell'imballo

Smaltire gli imballi per il trasporto nel rispetto dell'ambiente. La rimessa dell'imballo nel circolo di produzione consente di risparmiare le materie prime e di diminuire la quantità di rifiuti.

8.3 Smaltimento degli apparecchi usati



Il simbolo sul prodotto o sulla confezione indica che il prodotto non deve essere considerato come un normale rifiuto domestico, ma deve essere portato nel punto di raccolta appropriato per il riciclaggio di apparecchiature elettriche ed elettroniche.

Smaltendo in modo appropriato questo prodotto si contribuisce alla salvaguardia dell'ambiente e alla salute della collettività. Si mettono in pericolo l'ambiente e la salute delle persone smaltendo i prodotti in modo non adeguato. Per informazioni più dettagliate sul riciclaggio di questo prodotto, contattare l'ufficio comunale, il servizio locale di smaltimento rifiuti o il negozio in cui è stato acquistato il prodotto.

9 Servizio tecnico d'assistenza

Gli apparecchi FORS si contraddistinguono per la loro qualità superiore. Ogni singolo apparecchio viene controllato accuratamente in fase di produzione, trasporto e dopo il montaggio.

Leggere attentamente le istruzioni per l'uso. Potrete verificare personalmente quanto sia facile far funzionare questo apparecchio.

Qualora l'apparecchio non dovesse funzionare correttamente, potete rivolgervi ad uno dei tanti centri assistenza FORS. La lista aggiornata dei centri assistenza è disponibile al sito www.fors.ch.



La nostra reazione sarà più veloce, se sarete così gentili da farci pervenire anche il vostro indirizzo e le indicazioni contenute sulla targhetta dati dell'apparecchio. La targhetta dati è ben visibile sull'involucro dell'apparecchio.

Servizio assistenza, numero di telefono gratuito: 0 800 55 46 50

Sia in caso di contatto telefonico, sia postale, abbiamo bisogno di ricevere i seguenti dati:

- Tipo e marca dell'apparecchio
- No. di produzione (vedi targhetta dati)
- Data d'acquisto (vedi fattura/scontrino d'acquisto)
- Tipo/descrizione del guasto
- Il vostro indirizzo completo
- Il vostro numero di telefono completo di prefisso e l'ora alla quale La possiamo raggiungere.

Dimensioni del piano di cottura:

HCN 6042 ES

HCN 6042 FA.....

HCN 6042 FB.....

HCN 8042 ES

HCN 8042 FA.....

HCN 8042 FB.....





