

Mode d'emploi

LV455SI | LV460SI | LV460SGI

Lave-vaisselle

Merci d'avoir porté votre choix sur l'un de nos produits. Votre nouvel appareil répond aux exigences les plus élevées et son utilisation est des plus simples. Accordez-vous toutefois le temps de lire ce mode d'emploi. Vous vous familiariserez ainsi avec votre appareil, ce qui vous permettra de l'utiliser de manière optimale et sans dérangement.

Tenez compte des consignes de sécurité.

Modifications

Le texte, les illustrations et les données correspondent au niveau technique de l'appareil au moment de la mise sous presse de ce mode d'emploi. Sous réserve de modifications dans le cadre du progrès technique.

Domaine de validité

Le numéro de modèle correspond aux premiers chiffres figurant sur la plaque signalétique. Ce mode d'emploi est valable pour:

Désignation du modèle	Type	Système de mesure
LV455SI	AS4T-41095	SMS 55
LV460SI	AS4T-41110	EURO 60
LV460SGI	AS4T-41111	EURO 60

Les différences d'exécution sont mentionnées dans le texte.

Table des matières

1	Consignes de sécurité	4	7.5	Sécurité enfants	32
1.1	Symboles utilisés	4	7.6	All in 1	33
1.2	Consignes de sécurité générales.....	4	7.7	Protection pour le nettoyage	33
1.3	Consignes de sécurité spécifiques à l'appareil... 5		7.8	EcoManagement.....	34
1.4	Remarques concernant l'utilisation	6	7.9	Information	34
2	Première mise en service	8	8	Réglages utilisateur	35
2.1	Avant le premier lavage	8	8.1	Adapter les réglages utilisateur	35
2.2	Régler le poids de la porte.....	8	8.2	Vue d'ensemble des réglages utilisateur.....	35
3	Description de l'appareil	9	9	Entretien et maintenance	38
3.1	Structure	9	9.1	Nettoyage intérieur et extérieur	38
3.2	Éléments de commande et d'affichage	10	9.2	Nettoyage des bras d'aspersion	39
4	Fonctions	12	9.3	Nettoyage du système de filtration.....	39
4.1	Programmes	12	9.4	Remplissage en sel régénérant.....	40
4.2	Options de réglage	14	9.5	Remplissage en rince-éclat	41
4.3	Réglages utilisateur fréquemment utilisés.....	15	10	Comment remédier soi-même à une panne	42
4.4	EcoManagement.....	15	10.1	Messages de dérangement.....	42
5	Charge	16	10.2	Autres dérangements possibles.....	44
5.1	Préparation de l'appareil.....	16	10.3	Résultats de lavage insatisfaisants	45
5.2	Conseils de chargement du panier inférieur..	16	10.4	En cas de panne de courant.....	46
5.3	Conseils de chargement du panier supérieur	19	11	Accessoires et pièces de rechange	47
6	Utilisation	22	11.1	Accessoires	47
6.1	Conseils de lavage.....	22	11.2	Pièces de rechange	47
6.2	Choisir le produit de lavage	23	12	Caractéristiques techniques	48
6.3	Dosage du produit de lavage	24	12.1	Concept de sécurité.....	48
6.4	Commander l'affichage	25	12.2	Protection contre le débordement.....	48
6.5	Sélectionner le programme et démarrer.....	26	12.3	Fiche technique du produit.....	49
6.6	Ranger la vaisselle ultérieurement	26	12.4	Indications pour les instituts d'essai.....	49
6.7	Arrêt prématuré d'un programme.....	27	12.5	Mesure du bruit.....	49
6.8	Retirer la vaisselle	27	13	Élimination	50
7	Options du programme	28		Index	51
7.1	Démarrage différé.....	28	14	Notes	54
7.2	Programme en mode continu	29	15	Service et assistance	55
7.3	Favoris	30			
7.4	Sélectionner de manière permanente les options de réglage	31			

1 Consignes de sécurité

1.1 Symboles utilisés



Ce symbole est utilisé pour toutes les consignes importantes concernant la sécurité.

Le non-respect de ces consignes peut causer des blessures et endommager l'appareil ou l'installation!



Informations et consignes dont il faut tenir compte.



Informations concernant l'élimination de l'appareil



Informations concernant le mode d'emploi



Débrancher la fiche électrique / couper l'alimentation électrique



Brancher la fiche électrique / établir l'alimentation électrique



Ne pas couper/modifier la fiche électrique



Porter des gants de protection

- ▶ Indique les étapes de travail à réaliser les unes après les autres.
 - Décrit la réaction de l'appareil à l'étape de travail réalisée.
- Indique une énumération.

1.2 Consignes de sécurité générales



- Ne mettre l'appareil en service qu'après avoir lu le mode d'emploi.



- Ce type d'appareil peut être utilisé par des enfants à partir de 8 ans et par des personnes dont les capacités physiques, sensorielles ou mentales sont réduites, ou des personnes sans expérience et/ou connaissances en la matière, si elles sont sous surveillance ou ont pu bénéficier d'instructions quant à une utilisation en toute sécurité de l'appareil et qu'elles ont bien compris les risques inhérents à son utilisation. Les enfants ne doivent pas jouer avec l'appareil. Le nettoyage et les opérations d'entretien à effectuer par l'utilisateur ne doivent pas être réalisés par des enfants sans surveillance.
- Si l'appareil n'est pas équipé d'un câble de raccordement électrique avec une fiche ou d'autres dispositifs de cou-

pure du secteur présentant sur chacun des pôles un intervalle de coupure conforme aux conditions de la catégorie de surtension III pour une déconnexion complète, il faut intégrer dans l'installation électrique fixe un disjoncteur conformément aux règles d'installation.

- Si le câble de raccordement électrique de l'appareil est endommagé, son remplacement doit être effectué par le fabricant ou son service après-vente ou par une personne présentant une qualification analogue afin d'éviter tout danger.

1.3 Consignes de sécurité spécifiques à l'appareil

- N'utilisez jamais d'appareil de nettoyage à la vapeur.
- Les ouvertures d'appareils à ouvertures de ventilation au bas du bâti ne doivent pas être bouchées par de la moquette.
- Ne laissez la porte de l'appareil ouverte qu'en position encliquetée. Sinon, la porte étant ouverte, il y a risque de trébuchement ou de coincement. Ne vous asseyez et ne vous appuyez pas sur la

porte de l'appareil et ne l'utilisez pas pour y poser des objets.

- **ATTENTION:** les couteaux et autres ustensiles pointus doivent être placés dans le panier avec la pointe vers le bas ou à l'horizontale.
- **ATTENTION:** ne pas faire tomber ou introduire de couteaux, de fourchettes ou d'autres objets pointus dans l'orifice de la fermeture de la porte.
- Aucun détergent ne doit pénétrer dans l'orifice de la fermeture de la porte. Cela peut endommager la fermeture de la porte.
- L'appareil ne doit être utilisé que pour laver la vaisselle et les couverts usuels du ménage, uniquement avec de l'eau et des produits de lavage pour lave-vaisselle du commerce. Employez l'appareil uniquement pour un usage domestique et conformément à l'utilisation prévue. Nous déclinons toute responsabilité en cas de dommages résultant d'un usage non conforme ou d'erreurs de manipulation.
- Capacité: 12 couverts standard internationaux (SMS 55). 13 couverts standard internationaux (EURO 60).

- Cet appareil est destiné à être utilisé dans les ménages et autres applications similaires comme dans les cuisines pour collaborateurs installées dans les magasins, bureaux et autres espaces professionnels, dans les exploitations agricoles, par les clients des hôtels, motels et autres logements ou encore dans les pensions de type Bed & Breakfast.

1.4 Remarques concernant l'utilisation

Avant la première mise en service

- L'appareil doit être monté et raccordé au réseau électrique conformément à la notice d'installation fournie séparément.



L'appareil a fait l'objet d'un contrôle avec de l'eau avant sa livraison. Pour cette raison, l'appareil est susceptible de contenir des restes d'eau.

Utilisation conforme à l'usage prévu

- Toute réparation, modification ou manipulation sur ou dans l'appareil, en particulier sur des pièces sous tension, doit uniquement être effectuée par le fabricant, son service après-vente ou une personne possédant une qualification analogue. Des réparations non conformes peuvent provoquer de graves accidents, des dommages sur l'appareil et l'installation, ainsi que des dysfonctionnements. En cas d'anomalie de fonctionnement de l'appareil ou de demande de réparation, veuillez vous reporter aux indications figurant dans le chapitre «Service et assistance». Si besoin, adressez-vous à notre service après-vente.

- Utilisez exclusivement des pièces de rechange d'origine.
- Conservez soigneusement le mode d'emploi afin de pouvoir le consulter à tout moment.

Si vous avez des enfants

- L'eau utilisée dans l'appareil n'est pas potable. Les restes de produit de lavage qui peuvent se trouver encore dans l'appareil entraînent un risque de brûlure par acide! Tenez les enfants à l'écart de l'appareil lorsque celui-ci est ouvert.

Utilisation

- Utilisez la fonction de sécurité enfants (voir page 32).
- Si l'appareil présente des dommages visibles, ne le mettez pas en service et adressez-vous à notre service après-vente.
- Dès qu'un dérangement est constaté, débranchez l'appareil du secteur.
- Assurez-vous, avant de fermer la porte de l'appareil et de démarrer un programme, qu'aucun corps étranger ou animal domestique ne se trouve dans l'appareil. Tous les corps étrangers tels que clous et trombones peuvent endommager les pièces de la machine et la vaisselle.
- N'employez que des produits de lavage, rince-éclats et sels régénérants dont le fabricant indique expressément qu'ils sont destinés à l'utilisation dans les lave-vaisselles. Observez leur mode d'emploi à la lettre.
- Ne faites jamais fonctionner le lave-vaisselle sans ou avec trop peu de produit de lavage, risque d'endommagement!
- N'utilisez pas de produits pour laver la vaisselle à la main: la mousse abondante qu'ils produisent peut provoquer des dérangements.
- Après avoir rempli le réservoir de sel régénérant, sélectionnez le programme  sans vaisselle.

- Ne versez jamais de produit de lavage dans le réservoir de rinçage-éclat ni dans celui de sel régénérant. Si cela devait cependant se produire, l'appareil ne doit en aucun cas être mis en marche, car cela provoquerait des dégâts coûteux. Appelez le service après-vente.
- Ne mettez jamais l'appareil en marche sans système de filtrage.
- Ne nettoyez la partie qui se trouve en dessous du système de filtrage qu'avec des matières douces. N'utilisez jamais pour cela d'objets métalliques.

Attention, risque de brûlures!

- Ne lavez jamais dans l'appareil des objets souillés par des produits inflammables ou corrosifs tels que solvants, peintures, cires, substances chimiques (acides ou basiques) ou par des copeaux métalliques, ainsi que des objets dont des fibres peuvent se détacher.
- Évitez d'ouvrir inutilement la porte de l'appareil pendant son fonctionnement. La vaisselle et l'eau peuvent être très chaudes, risque de brûlures! La vapeur qui s'échappe de l'appareil pourrait également endommager les revêtements en bois. Elle peut en outre embuer vos verres de lunettes et gêner votre vue.

Attention, risque de blessures!

- Ne vous appuyez pas sur des parties de l'appareil, risque d'accident!
- Tenez les animaux domestiques à l'écart.

Danger de mort

- Les éléments d'emballage (films plastiques, polystyrène, etc.) peuvent être dangereux pour les enfants. Risque d'asphyxie! Garder les éléments d'emballage hors de la portée des enfants.

- Lors des travaux d'entretien de l'appareil, y compris le remplacement des lampes, l'appareil doit être débranché de l'alimentation électrique : Retirer complètement les fusibles à vis des douilles ou débrancher les disjoncteurs automatiques ou débrancher la fiche secteur.

Éviter d'endommager l'appareil

- En cas d'absence prolongée, fermez le robinet d'eau.
- Ne dépassez pas le poids de chargement maximal du panier inférieur, du panier supérieur et du tiroir à couverts.
- À noter: Afin de garantir la protection de l'appareil (entre autres la protection contre les inondations), l'appareil doit toujours être raccordé à l'électricité.
- Cet appareil ne peut être transporté qu'à la verticale! S'il est porté prudemment et sans secousses, l'appareil peut être basculé sur le côté gauche (appareil vu de face) de 90° maximum.

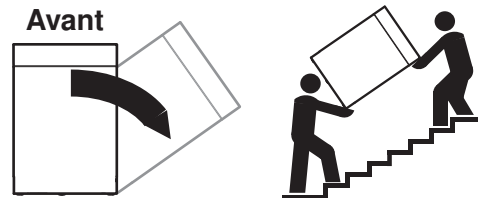



2 Première mise en service



L'appareil doit être monté et raccordé au réseau électrique uniquement par un installateur/électricien se conformant strictement à la notice d'installation fournie séparément.

2.1 Avant le premier lavage

Avant d'utiliser pour la première fois l'appareil nouvellement installé, veuillez effectuer les opérations suivantes:

- ▶ Branchez l'alimentation électrique et ouvrez le robinet d'eau.
- ▶  Réglez (voir page 35) la dureté d'eau dans les réglages utilisateurs.
- ▶ Remplissez (voir page 40) le réservoir de sel d'environ 1,0 litre d'eau et de 1 kg de sel régénérant.
- ▶ Essuyez les restes de sel qui se trouvent éventuellement sur le bord du réservoir.
- ▶ Versez (voir page 41) du rince-éclat dans le réservoir de rince-éclat.
- ▶ Lancez le programme «Intensif»  sans vaisselle, afin d'éliminer les résidus de sel qui pourraient entraîner la corrosion de l'appareil et les résidus de graisses dus à la fabrication.



L'indication de remplissage  peut encore clignoter pendant le premier lavage.

 s'éteint dès que la concentration en sel est répartie de façon homogène dans le réservoir.

2.2 Régler le poids de la porte

Tester l'angle d'ouverture à 30°

- ▶ Vérifiez si la porte de l'appareil reste bien ouverte à un angle d'ouverture d'env. 30°.

Si la porte de l'appareil s'abat sans être freinée:

- ▶ ouvrir la porte de l'appareil à env. 30° et la maintenir.
- ▶ Serrez les vis jusqu'à ce que la porte de l'appareil reste ouverte dans cette position sans la retenir.

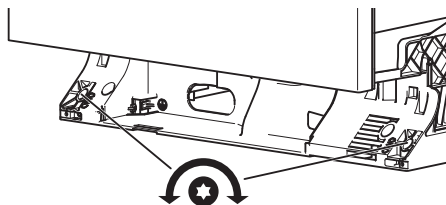

Tester l'angle d'ouverture à 90°

- ▶ Vérifiez si la porte de l'appareil reste bien ouverte à un angle d'ouverture de 90°.

Si la porte de l'appareil se soulève:

- ▶ ouvrir la porte de l'appareil à env. 30° et la maintenir.
- ▶ Desserrer les vis jusqu'à ce que la porte de l'appareil reste ouverte dans cette position sans la retenir.

3 Description de l'appareil

3.1 Structure

Intérieur

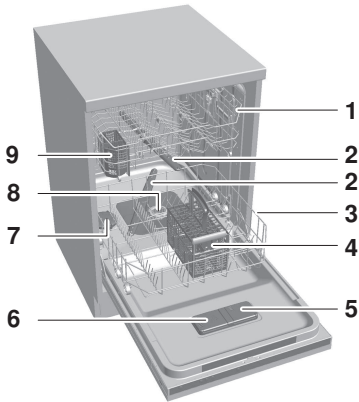

- 1 Panier supérieur
- 2 Bras d'aspersion
- 3 Panier inférieur
- 4 «Grand» panier à couverts
- 5 Réservoir de rinçage-éclat
- 6 Réservoir de produit de lavage
- 7 Réservoir de sel
- 8 Système de filtrage
- 9 «Petit» panier à couverts

Porte de l'appareil

Concernant les modèles intégrés, les éléments d'affichage et de commande se trouvent au niveau de la porte de l'appareil à l'**extérieur**.

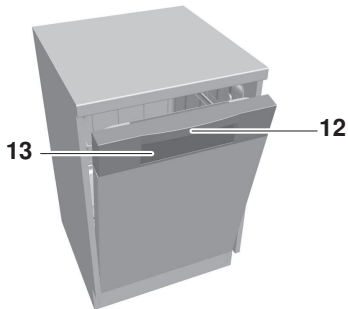

- 12 Poignée de la porte
- 13 Éléments de commande et d'affichage

3.2 Éléments de commande et d'affichage

Menu principal

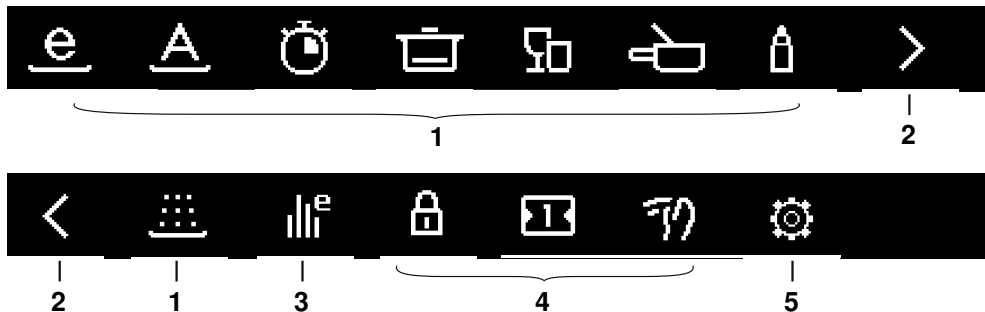

Touches

- 1 Programmes (voir page 12)
- 2 Éléments de navigation
- 3 EcoManagement (voir page 15)
- 4 Réglages utilisateur (voir page 15) fréquemment utilisés
- 5 Autres réglages utilisateur (voir page 35)

Programme sélectionné

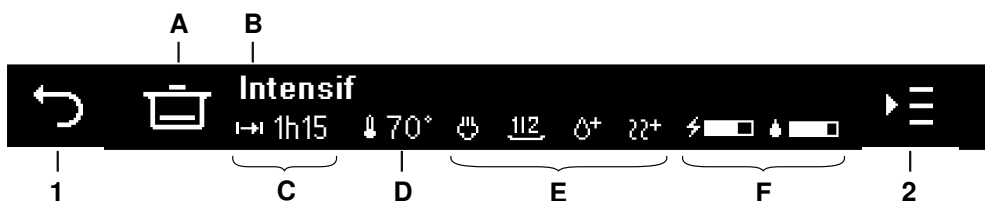

Touches

- 1 Touche fléchée retour
- 2 Options de réglage (voir page 14)

Affichage

- A Symbole de programme
- B Nom de programme
- C Durée du programme
- D Température
- E Options de réglage sélectionnées
- F Pronostic EcoManagement

État des touches

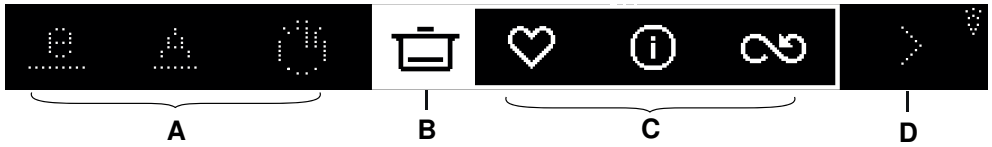

- A Fonctions non sélectionnables
- B Fonction sélectionnée
- C Fonctions sélectionnables
- D Éléments de navigation non sélectionnables

Éléments d'action

- + Augmenter la valeur
- Réduire la valeur
- ☑ Activer le réglage utilisateur
- ☒ Désactiver le réglage utilisateur
- ✕ Annuler la saisie, confirmer le message
- ▶ Lancer le programme Mode continu, vider le réservoir

Éléments de navigation

- ↶ Revenir au menu précédent
- < Afficher dans le menu d'autres fonctions
- > Afficher dans le menu d'autres fonctions
- ✓ Afficher dans le menu d'autres possibilités de sélection

4 Fonctions

Les touches de sélection permettent à l'opérateur de sélectionner et de lancer rapidement et simplement d'une simple pression de doigt les programmes fréquemment utilisés. L'utilisateur peut selon ses préférences modifier l'association d'un programme favori à une touche de sélection et ainsi adapter de manière optimale les processus de travail individuels.

4.1 Programmes

Accès aux valeurs de consommation

Durée du programme (h), Consommation d'eau (l) et Consommation d'énergie (kWh) sont des valeurs indicatives. Le choix de fonctions supplémentaires, la quantité de charge, le degré de salissure de la vaisselle, le type et la quantité de détergent, la température d'arrivée de l'eau, le raccord électrique ainsi que le déroulement spécifique des programmes (p. ex. régénération) peuvent en outre faire varier ces valeurs.



Le choix de la fonction de réglage «Économie d'énergie»  et «Charge partielle» peut entraîner la réduction de la durée du programme, de la consommation d'eau et de la consommation d'énergie.

Accès à la durée du programme

Les valeurs saisies ne comprennent pas le temps de post-séchage.

La durée du programme dépend des conditions suivantes:

- Valeur de raccordement (avec un raccordement monophasé, la durée du programme est prolongée de jusqu'à 15 minutes)

 Éco	Phases du programme	Données de consommation
Programme le plus efficace en matière de consommation d'eau et d'énergie, pour une vaisselle normalement sale (programme de déclaration).	<ul style="list-style-type: none"> ▪ Nettoyage: 50 °C ▪ Rinçage intermédiaire ▪ Rinçage brillant: 45 °C ▪ Séchage 	<ul style="list-style-type: none"> ▪ 5h55–6h30 ▪ 9,3–9,8 l ▪ 0,715–0,72 kWh

 Automatique	Phases du programme	Données de consommation
Résultat de nettoyage optimal avec une consommation d'énergie et d'eau minimales; pour tous les degrés de salissures, exception faite des salissures extrêmement incrustées ou de restes brûlés.	<ul style="list-style-type: none"> ▪ Prélavage (le cas échéant): froid ▪ Nettoyage: 50–60 °C ▪ Rinçage intermédiaire (le cas échéant) ▪ Rinçage brillant: 60 °C ▪ Séchage 	<ul style="list-style-type: none"> ▪ 1h00–1h45 ▪ 8-20 l ▪ 0,8–1,35 kWh

 Sprint *	Phases du programme	Données de consommation
Programme pour une vaisselle légèrement sale comme service à apéritif ou à café. Ne convient pas aux tablettes à dissolution lente.	<ul style="list-style-type: none"> ▪ Nettoyage: 55 °C ▪ Rinçage brillant: 50 °C ▪ Séchage: court 	<ul style="list-style-type: none"> ▪ 0h20 ▪ 8 l ▪ 0,7 kWh

* en fonction du modèle

 Court *	Phases du programme	Données de consommation
Vaisselle quotidienne légèrement sale.	<ul style="list-style-type: none"> ▪ Nettoyage: 45 °C ▪ Rinçage intermédiaire ▪ Rinçage brillant: 55 °C ▪ Séchage: Court 	<ul style="list-style-type: none"> ▪ 0h30 ▪ 11 l ▪ 0,75 kWh

* en fonction du modèle

 Intensif	Phases du programme	Données de consommation
Programme convenant à une vaisselle très sale, particulièrement aux salissures de féculents (purée de pommes de terre, riz, etc.).	<ul style="list-style-type: none"> ▪ Prélavage (le cas échéant): 35 °C ▪ Nettoyage: 65 °C ▪ Rinçage intermédiaire ▪ Rinçage brillant: 60 °C ▪ Séchage 	<ul style="list-style-type: none"> ▪ 1h45 ▪ 18-23 l ▪ 1,2–1,45 kWh

 Verre	Phases du programme	Données de consommation
Programme délicat pour verres.	<ul style="list-style-type: none"> ▪ Nettoyage: 45 °C ▪ Rinçage intermédiaire ▪ Rinçage brillant: 55 °C ▪ Séchage 	<ul style="list-style-type: none"> ▪ 0h50 ▪ 11 l ▪ 0,8 kWh

 Fondue/Raclette	Phases du programme	Données de consommation
Programme de lavage pour la vaisselle très sale et les salissures incrustées, en particulier la vaisselle salie par du fromage de fondue/raclette. Convient également aux moules à gratin et aux casseroles incrustées. Utilisez des caquelons compatibles avec les lave-vaisselles. Le résultat final peut être amélioré par l'ajout d'un peu de produit de lavage dans la porte de l'appareil.	<ul style="list-style-type: none"> ▪ Trempage: 35 °C ▪ Nettoyage: 65 °C ▪ Rinçage intermédiaire ▪ Rinçage brillant: 60 °C ▪ Séchage 	<ul style="list-style-type: none"> ▪ 2h15 ▪ 16-20 l ▪ 1,3–1,55 kWh

 Hygiène	Phases du programme	Données de consommation
Programme pour une vaisselle aux exigences hygiéniques élevées (biberons, planches à découper, etc.). Nettoyez (voir page 39) le système de filtrage avant le démarrage du programme.	<ul style="list-style-type: none"> ▪ Prélavage: 55 °C ▪ Nettoyage: 70 °C ▪ Rinçage intermédiaire: 60 °C ▪ Rinçage brillant: 60 °C ▪ Séchage 	<ul style="list-style-type: none"> ▪ 1h40 ▪ 16 l ▪ 1,75 kWh

 Prélavage	Phases du programme	Données de consommation
Empêche le séchage des résidus lorsque le programme de lavage est lancé plus tard.	<ul style="list-style-type: none"> ▪ Prélavage: froid 	<ul style="list-style-type: none"> ▪ 0h08 ▪ 4 l ▪ 0,05 kWh

4.2 Options de réglage

Économie d'énergie

La température de rinçage est réduite de 5 °C, la consommation d'énergie est diminuée d'env. 10 %. La durée du programme est légèrement raccourcie. «Économie d'énergie» économise en outre les verres.

SteamFinish *

Pendant le rinçage brillant, de la vapeur est générée. Celle-ci se dépose sur les verres pour donner un résultat de séchage optimal. La durée du programme est prolongée d'env. 15 minutes.

* en fonction du modèle

Chargement partiel

Programme pour laver peu de vaisselle. La quantité d'eau est réduite de 6 l max. et le programme d'env. 36 minutes.

Démarrage différé

Le démarrage différé permet une utilisation différée du lave-vaisselle aux heures creuses (par ex. au tarif de nuit plus économique). La plage de réglage s'étend de 30 minutes à 24 heures.

OptiStart

Lorsque le réglage utilisateur «OptiStart» est (voir page 35) activé, un démarrage différé est réglé. Pendant ce temps, la vaisselle est mise à tremper, ce qui améliore le résultat de lavage et réduit la consommation d'énergie.

RincerPlus

L'effet nettoyant est optimisé par les bains de rinçage supplémentaires et l'allongement de la phase de nettoyage. Activer l'option RincerPlus permet d'augmenter le volume d'eau sur chaque programme. La durée du programme est prolongée.

SécherPlus

La température du rinçage brillant ainsi que la température du SteamFinish sont augmentées et la durée du séchage prolongée.

4.3 Réglages utilisateur fréquemment utilisés

Sécurité enfants

La «sécurité enfants» empêche tout démarrage non intentionnel du programme. Si la sécurité enfants est en fonction, elle peut être annulée en saisissant le code à 4 chiffres (1223). Le code est réglé en usine et ne peut être modifié.

All in 1

Le réglage utilisateur «All in 1» permet une adaptation optimale du programme en cas d'utilisation de produits de lavage dotés d'une fonction intégrée sel et rince-éclat. Ces produits de lavage combinés ne conviennent pas à toutes les duretés d'eau (voir page 23).

Protection pour le nettoyage

La commande est bloquée un court instant afin de nettoyer le panneau, par ex., sans réaliser de saisie dans l'écran.

4.4 EcoManagement

EcoManagement

Programme activé uniquement lorsque le réglage utilisateur «EcoManagement» est (voir page 35) sélectionné.

EcoManagement met à disposition des informations concernant la consommation d'énergie ⚡ et d'eau 💧 de l'appareil, promouvant ainsi une utilisation écoresponsable de l'énergie. Tant qu'aucun programme n'est en cours, il est possible de consulter les informations de consommation suivantes:

- Consommation d'eau et d'énergie du dernier programme
- Consommation moyenne d'eau et d'énergie des 25 derniers programmes
- Consommation totale d'eau et d'énergie

Lors de la sélection d'un programme, la quantité d'eau et d'énergie consommée par le programme correspondant s'affiche. Une fois que le programme est terminé, la consommation d'eau et d'énergie du dernier programme s'affiche.

Les valeurs peuvent varier selon le programme, la charge, les fonctions supplémentaires et les réglages utilisateur.

5 Charge

5.1 Préparation de l'appareil

- ▶ Débarrassez préalablement la vaisselle sale des gros restes de nourriture et des corps étrangers (p. ex. cure-dent).
- ▶ Chargez les paniers à vaisselle. Après avoir chargé le lave-vaisselle, contrôlez si les bras d'aspersion peuvent librement tourner.

5.2 Conseils de chargement du panier inférieur



Endommagement de l'appareil causé par une charge trop importante!

Ne dépassez pas le poids maximal de chargement du panier inférieur de **21 kg**.

Ranger les éléments de vaisselle les plus grands

- ▶ Placez les grands récipients à l'avant tels qu'assiettes, saladiers, plats et casseroles.
- ▶ Placez la vaisselle large (assiettes creuses, couvercles, etc.) dans la partie arrière droite.

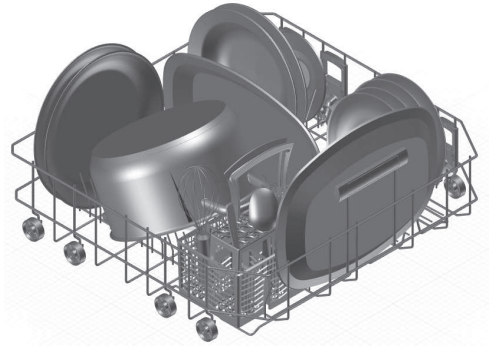

Déplacer les grilles rabattables

Pour dégager une plus grande surface, les grilles peuvent être rabattues vers le bas.

- ▶ Tirez la poignée d'arrêt **1** vers le haut.
- ▶ Rabattez les supports vers le bas.

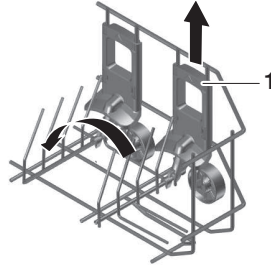

- ▶ Rangez les grands plats, poêles, saladiers ou un grand nombre de tasses et de verres.
- ▶ Placer les bacs de cuisson entre les tiges Easy.
- ▶ Pour plus de stabilité, enfichez les tiges Easy sur les tiges du panier restantes.

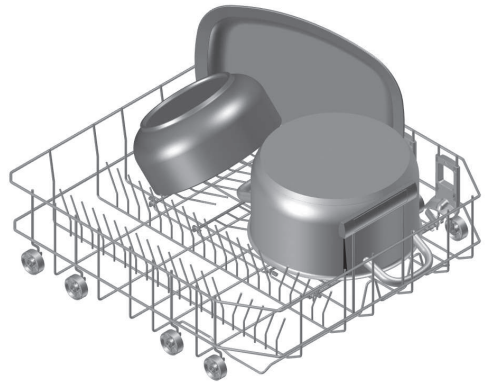

Stabiliser les récipients à boire avec les tiges Easy

- ▶ Enfichez les tiges Easy **1** sur les tiges du panier.
- ▶ Disposez les verres, biberons, vases et carafes.
- ▶ Pour les récipients larges, utilisez deux tiges Easy.

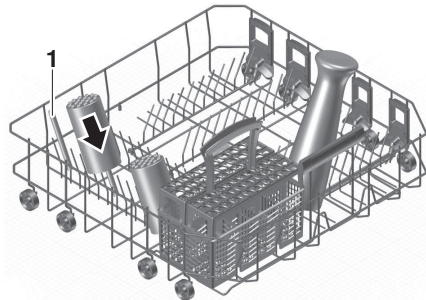

Disposer les couverts dans le panier à couverts*

* selon modèle



Risque de blessure en cas de mauvais chargement!

Rangez les couteaux et les couverts pointus et tranchants la pointe tournée vers le bas dans le panier à couverts. Veillez à ce qu'ils ne dépassent pas du panier à couverts.



Dommages possibles sur l'appareil causés par des objets tranchants!

Ne placez pas de couteaux, fourchettes ou autres objets tranchants dans l'ouverture du verrouillage de la porte.

- ▶ Rabattre les tiges Easy.
- ▶ Placez le panier à couverts dans une position quelconque sur les tiges rabattues.
- ▶ Rangez les couteaux et autres objets tranchants pointe vers le bas dans les compartiments.
- ▶ Placez les couverts restants dans le panier à couverts avec le manche vers le bas dans les différents compartiments de manière à ce qu'ils ne soient pas trop serrés.
- ▶ Veillez à ce que les cuillères ne soient pas encastrées les unes dans les autres.
- ▶ Pour empêcher l'agglutination des couverts, les taches de séchage et le passage de petits couverts à travers les trous du panier, utilisez les supports fournis **1** sur le panier à couverts **2**.

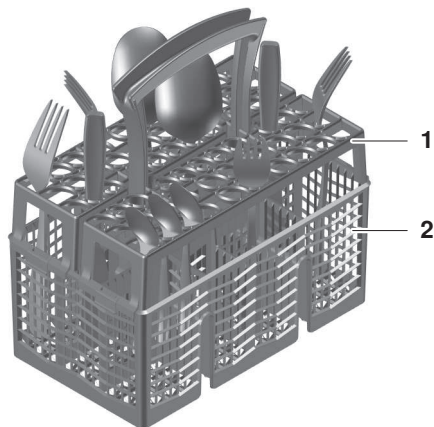

Danger d'écoulement d'eau!

Lorsque vous fermez la porte de l'appareil, veillez à ce qu'aucun couvert ne dépasse de la cuve et ne puisse être coincé. Sinon, l'étanchéité de l'appareil ne serait pas assurée.

- ▶ Vérifiez que les couverts sont bien droit dans le panier à couverts.

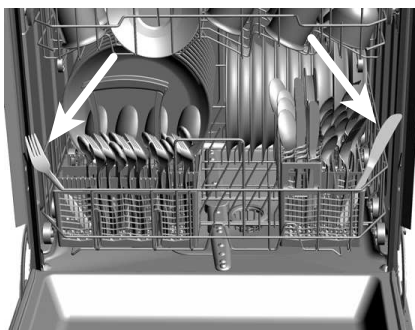

5.3 Conseils de chargement du panier supérieur



Endommagement de l'appareil causé par une charge trop importante!

Ne dépassez pas le poids maximal de chargement du panier supérieur de **9 kg**.

Ranger la vaisselle plus petite

- ▶ Placez-y les petits récipients tels que soucoupes, verres, tasses et bols.
- ▶ Si vous utilisez les grilles rabattables **1**, veuillez disposer la vaisselle en quin-conce.
- ▶ Placez les verres contre les supports à verres rabattables **2**.

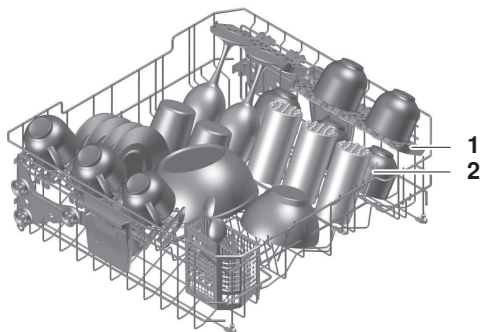

Stabiliser les récipients à boire avec les tiges Easy

- ▶ Enfichez les tiges Easy **1** sur les tiges du panier.
- ▶ Disposez les verres, biberons, vases et carafes.
- ▶ Pour les récipients larges, utilisez deux tiges Easy.

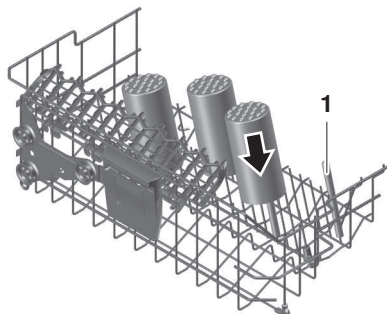

Disposer les verres hauts

Pour une plus grande stabilité des verres hauts, des supports à verres ainsi que des grilles peuvent être utilisés. Le retrait des grilles permet de gagner de la place pour les verres hauts.

Support à verres

- ▶ Tirez légèrement les supports à verres **1** vers le haut jusqu'à ce qu'ils s'enclenchent.
- ▶ Appuyez les verres hauts contre les supports à verres.

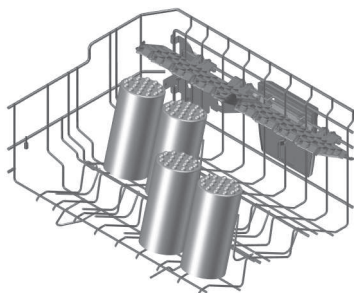
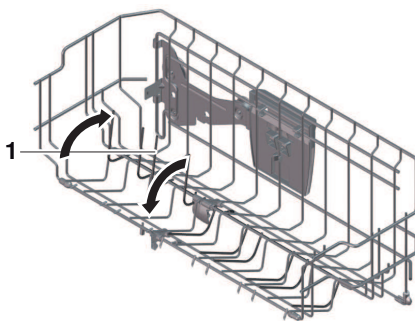

Grille

- ▶ Poussez la grille **1** vers le haut au niveau de la fixation **2**.
- ▶ Enlevez la grille en la tirant vers l'intérieur.
- ▶ Accrochez au besoin la grille en position supérieure **3**.
- ▶ Appuyez les verres à pied contre le bord du panier.

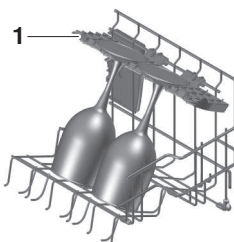
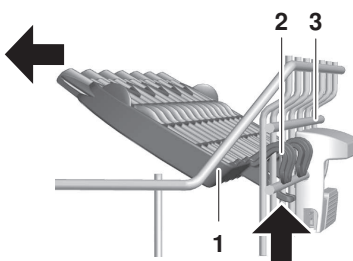

Réglage du panier supérieur

Selon le modèle, le panier supérieur peut être réglé entre env. 2 à 4 cm en hauteur. Ces niveaux peuvent être également combinés pour obtenir un positionnement incliné.

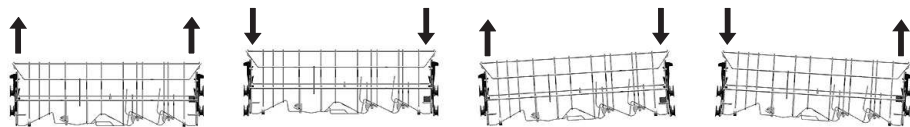

- ▶ Saisissez les poignées latérales **1** du panier supérieur et soulevez celui-ci jusqu'au niveau souhaité.
 - Le panier supérieur est relevé.

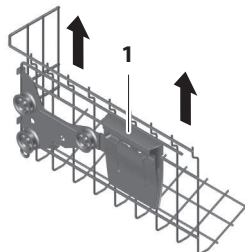

- ▶ Saisissez les poignées latérales **1** du panier supérieur.
- ▶ Soulevez légèrement le panier supérieur et pressez simultanément la touche **2**.
 - Le dispositif de verrouillage se débloque.
- ▶ Abaissez le panier supérieur pour le placer au niveau souhaité, puis relâchez la touche pour que le panier s'enclenche dans sa nouvelle position.
 - Le panier supérieur est abaissé.

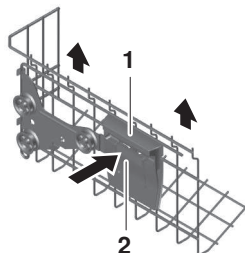

Retirer le panier supérieur

- ▶ Tirez le panier supérieur mais pas complètement jusqu'à la butée.
- ▶ Saisissez la partie inférieure des extrémités du rail **1** par en bas et poussez, avec l'index et le pouce, le bloqueur de panier **2** vers le haut.
- ▶ Retirez le bloqueur de panier **2**.
- ▶ Sortez le panier supérieur.

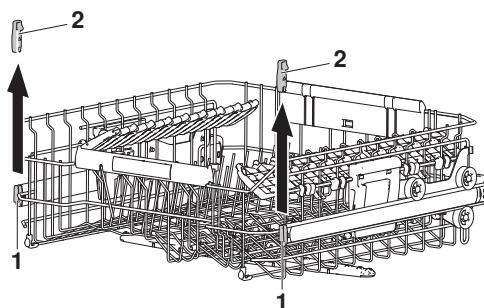

Insérez le panier supérieur

- ▶ Poussez le rail 1 jusqu'à la butée.
- ▶ Glissez le panier supérieur sur les rails 1 de manière à ce que les rouleaux du panier 2 soient alignés sur les rails.
- ▶ Poussez le bloqueur de panier 3 vers les extrémités de rail 4 et bien appuyez fermement.

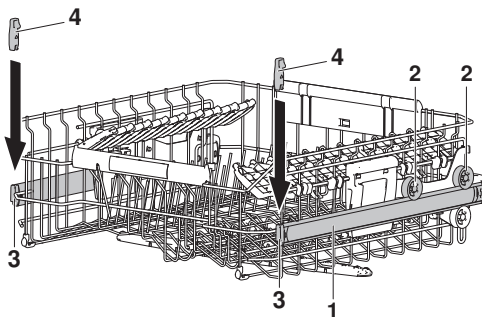

6 Utilisation

6.1 Conseils de lavage

Généralités

- Ne surchargez pas les paniers à vaisselle.
- Mettez à tremper la vaisselle présentant des restes fortement incrustés.
- Tournez les récipients tels que tasses, verres, casseroles, etc. avec l'ouverture vers le bas pour que l'eau s'écoule automatiquement.
- Les verres doivent être disposés de manière à ce qu'ils ne se touchent pas, afin de prévenir les ébréchures et taches d'eau.
- Pour nettoyer les filtres métalliques à graisse des hottes aspirantes, sélectionnez le programme «Intensif»  et utilisez la quantité maximale de produit de lavage.

Vaisselle

Certaines vaisselles ne se prêtent pas à un lavage en machine.

- Les pièces en bois et plastique sensibles aux alcalins et à la chaleur doivent être lavées à la main.
- Les pièces de poterie ont tendance à se craqueler et des fragments peuvent s'en détacher.
- Les motifs des pièces en verre et en porcelaine ne résistent pas indéfiniment et peuvent s'estomper avec le temps.
- En fonction de sa nature et du produit de lavage utilisé, le verre peut blanchir. Renseignez-vous auprès du fournisseur de votre vaisselle en verre pour savoir si elle peut être lavée en machine.
- Les verres et coupes en cristal taillé ou en verre épais peuvent subir des tensions internes provoquant leur cassure.
- Ne nettoyez pas de vaisselle portant des étiquettes collées. Les étiquettes décollées peuvent boucher le système de filtrage.
- Les objets en argent, en cuivre et en étain risquent de prendre une coloration brune ou noire.
- L'aluminium a tendance à former des taches. Lavez l'aluminium à part ou à la main.

6.2 Choisir le produit de lavage

Généralités



N'utilisez pas de produits permettant de laver la vaisselle à la main! Une formation excessive de mousse peut engendrer des dysfonctionnements. Respectez exactement les directives de dosage inscrites sur le paquet et adressez vos questions au fabricant du produit de lavage. Un dosage trop fort ou trop faible peut conduire à un endommagement de l'appareil.



- ▶ N'utilisez que des produits de nettoyage pour lave-vaisselle (tablettes, poudre, gel, produits de nettoyage combinés).

Tablettes

Les tablettes conviennent pour des programmes à des températures de lavage de plus de 55 °C. Pour des températures de lavage inférieures à 55 °C, les tablettes vont éventuellement mal se dissoudre, ce qui peut nuire au résultat de lavage.

Produits de lavage combinés (tablettes/poudre)

Si vous utilisez des produits de lavage combinés qui rendent superflue l'utilisation de rince-éclat et de sel régénérant, veuillez tenir compte des indications suivantes:

- ▶ Vérifiez si les duretés d'eau indiquées sur l'emballage du produit correspondent à vos duretés d'eau locales.
- ▶  Activez (voir page 33) les réglages utilisateur fréquents «All in 1».
 - Les programmes et affichages sont adaptés au produit de lavage combiné.
- ▶ Si l'affichage de remplissage  clignote, rajoutez (voir page 40) du sel régénérant.
- ▶ Si l'affichage de remplissage  clignote, rajoutez (voir page 41) du rince-éclat.

Si le résultat du lavage ou du séchage n'est pas satisfaisant:

- ▶ utilisez des produits de lavage conventionnels.
- ▶  Désactivez (voir page 33) les réglages utilisateur fréquents «All in 1».

En cas de réclamation, veuillez vous adresser au fabricant de produit de lavage.

6.3 Dosage du produit de lavage

 **Aucun détergent ne doit pénétrer dans l'orifice de la fermeture de la porte. Cela peut endommager la fermeture de la porte.**

Poudre

- ▶ Appuyez sur la fermeture **1** du réservoir de produit de lavage **2** dans la direction de la flèche puis ouvrir.

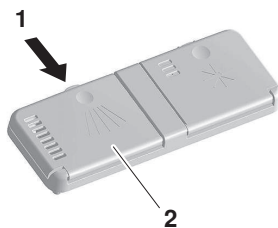

- ▶ Tenez compte des repères **3** «20 et 30 ml».
- ▶ Versez le produit de lavage dans le récipient. Dosage conformément aux indications du fabricant de produit de lavage.
- ▶ Si la vaisselle est très sale, ajoutez environ 1 cuillère à café de produit de lavage dans le compartiment de pré lavage **4**.
- ▶ Fermez le couvercle **5**.

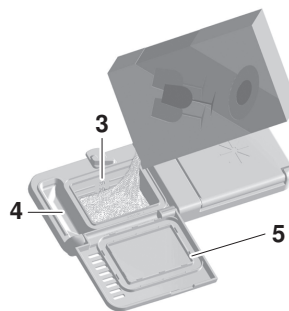

Tablettes

- ▶ Placez les tablettes **6** à plat dans le compartiment de dosage.
- ▶ Fermez le couvercle **5**.

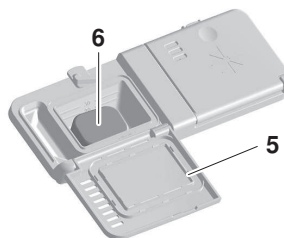

6.4 Commander l'affichage

Sélectionnez les programmes, options de réglage, réglages utilisateur, mode continu et favoris en appuyant brièvement ou en maintenant appuyées les touches respectives.

Appuyer sur la touche

En appuyant brièvement sur une touche sélectionnée ou à choisir,

- il est possible de passer d'un menu à un autre;
- d'afficher d'autres fonctions du même menu;
- d'activer les fonctions sélectionnable;
- de désactiver les fonctions sélectionnées.

Maintenir la touche enfoncée

En maintenant enfoncée une touche, on peut facilement

- ♥ enregistrer (voir page 30) un programme comme favori.
- 🗑️ supprimer (voir page 31) un favori.
- Obtenir (voir page 34) des informations ⓘ sur une fonction.
- ∞ Utiliser (voir page 29) un programme en mode continu.

Pour les programmes

- ▶ Maintenir la touche du programme souhaité enfoncée, par ex. 📁, jusqu'à ce qu'apparaissent à l'écran les touches ♥, ⓘ et ∞ à côté du programme sélectionné.



Pour les favoris

- ▶ Maintenir la touche du favori souhaité enfoncée, par ex. 😊, jusqu'à ce qu'apparaissent à l'écran les touches 🗑️, ⓘ et ∞ à côté du favori sélectionné.



Pour les options de réglages et tous les réglages utilisateur

- ▶ Maintenir la touche de la fonction sélectionnée enfoncée, jusqu'à ce que la touche ⓘ apparaisse à l'écran à côté de la fonction souhaitée.

6.5 Sélectionner le programme et démarrer

Sélectionner le programme

- ▶ Appuyez sur l'écran sombre.
 - L'écran de démarrage apparaît.
- ▶ Sur l'écran de démarrage, appuyez aussi longtemps que nécessaire sur la touche >, jusqu'à ce que le programme souhaité apparaisse.
- ▶ Appuyez sur le programme souhaité, p. ex. .
 - Le programme sélectionné s'affiche sur l'écran.



- ▶ Pour sélectionner d'autres options de réglage en plus, appuyez sur la touche >≡.
 - La sélection des options de réglage apparaît sur l'écran.



- ▶ Appuyez sur l'option de réglage souhaitée, par ex. .
- ▶ Le cas échéant, utilisez (voir page 29) le programme en mode continu ou enregistrez (voir page 30) le programme en tant que favori.

Modifier la sélection du programme

- ▶ Appuyez plusieurs fois sur la touche ↶ jusqu'à apparition de l'écran de démarrage.
 - Les entrées effectuées ont été rejetées.
- ▶ Saisir de nouvelles entrées.

Arrêter la sélection du programme

- ▶ Appuyez plusieurs fois sur la touche ↶ jusqu'à apparition de l'écran de démarrage.
- ▶ Fermer la porte de l'appareil.
 - L'écran s'assombrit.

Démarrer le programme

-  Si la porte de l'appareil n'est pas fermée dans les 30 secondes qui suivent, toutes les données saisies sont effacées et les symboles et l'affichage s'éteignent. En outre, un signal acoustique retentit. Le programme doit être resélectionné.

6.6 Ranger la vaisselle ultérieurement

-  **La vaisselle et l'eau peuvent être très chaudes. Risque de brûlure.**

- ▶ Ouvrez la porte de l'appareil avec précaution.
 - Le programme est interrompu.
 - Le programme interrompu apparaît à l'écran en alternance avec le message «Fermer la porte».



- ▶ Rangez (voir page 16) la vaisselle.
- ▶ Fermer la porte de l'appareil.
 - Le programme se poursuit.

6.7 Arrêt prématuré d'un programme



La vaisselle et l'eau peuvent être très chaudes. Risque de brûlure.

- ▶ Ouvrez la porte de l'appareil avec précaution.
 - Le programme est interrompu.
 - Le programme interrompu apparaît à l'écran en alternance avec le message «Fermer la porte».



- ▶ Appuyez sur la touche X.
 - Le message suivant apparaît à l'écran:

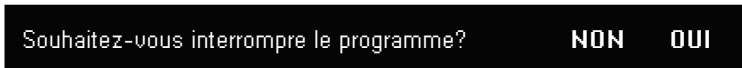

- ▶ Appuyer sur «OUI».
 - L'écran affiche: «Le programme est interrompu...»
 - L'eau est pompée.
 - Un signal acoustique retentit 5 fois.
 - L'affichage disparaît.
 - Le programme a été interrompu.

6.8 Retirer la vaisselle

La vaisselle peut être retirée, soit à la fin du programme, soit une fois la phase de séchage écoulée. Pour un séchage optimal, il est recommandé de retirer la vaisselle uniquement une fois la phase de post-séchage terminée.

Fin du programme et phase de post-séchage

Dès que le programme est terminé,

- un signal acoustique retentit 5 fois.

La phase de post-séchage commence ensuite:

- selon le modèle, l'écran ou la FunctionLight s'allument.
- La porte de l'appareil s'ouvre automatiquement.
- Selon le modèle apparaît à l'écran la durée restante de la phase de post-séchage.



Domages sur l'appareil causés par la fermeture de la porte de l'appareil!

La porte de l'appareil ne doit pas être fermée durant l'ouverture automatique de la porte. Cela risquerait d'endommager l'ouvre-porte.

Dès que la phase de post-séchage est terminée,

- 3 longs signaux acoustiques retentissent,
- apparaît à l'écran pendant env. 10 secondes la consommation en énergie et en eau du programme,
- l'affichage disparaît,
- l'appareil passe en mode économie d'énergie «EcoStandby».

Vider le lave-vaisselle

- ▶ Retirez la vaisselle. Videz d'abord le panier inférieur.
- ▶ Contrôlez régulièrement et nettoyez (voir page 39), si nécessaire, le système de filtrage.

7 Options du programme

7.1 Démarrage différé

Le démarrage différé permet une utilisation différée du lave-vaisselle aux heures creuses (par ex. au tarif de nuit plus économique). Il peut être sélectionné après le choix du programme.

La plage de réglage s'étend de 30 minutes à 24 heures.

Régler la durée

- ▶ Sur l'écran de démarrage, appuyez aussi longtemps que nécessaire sur la touche >, jusqu'à ce que le programme souhaité apparaisse.
- ▶ Sélectionnez (voir page 26) le programme souhaité et, si besoin, toutes les options de réglage désirées.
- ▶ Appuyez sur la touche ▶☰.
- ▶ Appuyez sur la touche ⌚.
 - Le menu du démarrage différé apparaît sur l'écran.



- ▶ Appuyez la touche + ou – plusieurs fois jusqu'à ce que la durée souhaitée s'affiche.
- ▶ Si nécessaire, appuyez sur «OptiStart» ⌚, afin de faire tremper la vaisselle lors du démarrage différé.
- ▶ Appuyez sur la touche ↶.
 - Le menu des options de réglage apparaît sur l'écran.
 - La durée choisie est enregistrée.
- ▶ Fermer la porte de l'appareil.
 - Selon le modèle, l'écran est assombri.
 - La durée est écoulée.
 - Une fois la durée écoulée, le programme sélectionné démarre automatiquement.
 - Aucun signal acoustique ne retentit à la fin du programme.

 Pendant le déroulement du temps de démarrage différé, il est possible d'ajouter à tout moment de la vaisselle.





Interruption de démarrage différé et de programme

- ▶ Ouvrez la porte de l'appareil.
- ▶ Appuyez sur la touche ▶☰.
- ▶ Appuyez sur la touche ⌚.
- ▶ Appuyez plusieurs fois sur la touche — jusqu'à apparition de «0h00».
 - Le démarrage différé et le programme sont interrompus.

7.2 Programme en mode continu

Un seul programme peut être utilisé en mode continu. Le programme apparaît à l'écran lors de l'ouverture de la porte de l'appareil et peut immédiatement être démarré. Un programme utilisé en mode continu peut être supprimé à tout moment.

Enregistrer le programme en mode continu

- ▶ Sur l'écran de démarrage, appuyez aussi longtemps que nécessaire sur la touche >, jusqu'à ce que le programme souhaité apparaisse.
- ▶ Maintenir la touche du programme souhaité enfoncée, par ex. , jusqu'à ce qu'apparaissent à l'écran les touches ,  et  à côté du programme sélectionné.



- ▶ Appuyez sur la touche  et confirmez la demande par «OUI».
 - Le programme utilisé en mode continu s'affiche sur l'écran.



Démarrer le programme en mode continu

- ▶ Ouvrez la porte de l'appareil.
 - Le programme utilisé en mode continu s'affiche sur l'écran.
- ▶ Appuyez sur la touche .
- ▶ Fermer la porte de l'appareil.
 - Le programme démarre.

Terminer le mode continu





- ▶ Ouvrez la porte de l'appareil.
 - Le programme utilisé en mode continu s'affiche sur l'écran.
- ▶ Appuyez sur la touche  et confirmez la demande par «OUI».
 - L'écran de démarrage apparaît à l'écran.
 - Le mode continu est terminé.

7.3 Favoris



Jusqu'à 8 programmes avec ou sans options de réglage peuvent être enregistrés comme favoris. Les programmes enregistrés comme favoris apparaissent sur l'écran de démarrage après le programme «Eco»  et peuvent être supprimés à tout moment.

Créer des favoris sans options de réglage

 Cette fonction permet d'afficher des programmes qui n'apparaissent pas en usine sur l'écran de démarrage.

- ▶ Sur l'écran de démarrage, appuyez aussi longtemps que nécessaire sur la touche , jusqu'à ce que le programme souhaité apparaisse.
- ▶ Maintenir la touche du programme souhaité enfoncée, par ex. , jusqu'à ce qu'apparaissent à l'écran les touches ,  et  à côté du programme sélectionné.



- ▶ Appuyez sur la touche  et confirmez la demande par «OUI».
 - Le programme sélectionné apparaît sur l'écran sous forme de cœur, par ex. .





Créer des favoris avec options de réglage

- ▶ Sélectionnez (voir page 26) le programme avec les options de réglage.





- ▶ Dans le menu des options de réglage, appuyez sur .
 - L'écran affiche les touches ,  et .







- ▶ Appuyez sur la touche  et confirmez la demande par «OUI».
 - Le programme sélectionné apparaît sur l'écran sous forme de cœur, par ex. .



Démarrer un favori

- ▶ Sur l'écran de démarrage, appuyez aussi longtemps que nécessaire sur la touche , jusqu'à ce que le favori souhaité apparaisse.
- ▶ Appuyez sur la touche du favori souhaité, par ex. .
- ▶ Si besoin, adaptez (voir page 26) les options de réglage.

Utiliser les favoris en mode continu





- ▶ Sur l'écran de démarrage, appuyez aussi longtemps que nécessaire sur la touche >, jusqu'à ce que le favori souhaité apparaisse.
- ▶ Maintenir la touche du favori souhaité enfoncée, par ex. , jusqu'à ce qu'apparaissent à l'écran les touches ,  et  à côté du favori sélectionné.



- ▶ Appuyez sur la touche  et confirmez la demande par «OUI».
 - Le programme utilisé en mode continu s'affiche sur l'écran.



Supprimer des favoris



- ▶ Sur l'écran de démarrage, appuyez aussi longtemps que nécessaire sur la touche >, jusqu'à ce que le favori souhaité apparaisse.
- ▶ Maintenir la touche du favori souhaité enfoncée, par ex. , jusqu'à ce qu'apparaissent à l'écran les touches ,  et  à côté du favori sélectionné.





- ▶ Appuyez sur la touche  et confirmez la demande par «OUI».
 - Le favori est supprimé.

7.4 Sélectionner de manière permanente les options de réglage

Attribuer une option de réglage à chaque programme

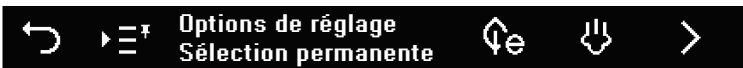
- ▶ Sur l'écran de démarrage, appuyez aussi longtemps que nécessaire sur la touche >, jusqu'à ce que le programme «Réglages utilisateur»  apparaisse.
- ▶ Sélectionnez le réglage utilisateur «Options de réglage Sélection permanente» .
 - Le réglage utilisateur «Options de réglage Sélection permanente»  apparaît.



- ▶ Appuyez sur l'option de réglage souhaitée, par ex. .
 - Le programme sélectionné apparaît sur l'écran sous forme d'épingle, par ex. .



- Lors du prochain choix de programme, l'option de réglage sélectionnée sera automatiquement attribuée à chaque programme.
- ▶ Si besoin, choisissez d'autres options de réglage de manière permanente.
- ▶ Appuyez sur la touche  afin d'atteindre le menu principal des réglages utilisateur.



Arrêter temporairement une option de réglage permanente



- ▶ Appuyez sur le programme souhaité, p. ex. .
 - Le programme sélectionné s'affiche sur l'écran.



- ▶ Appuyez sur la touche .
 - La sélection des options de réglage apparaît sur l'écran.







- ▶ Appuyez sur les options de réglage sélectionnées de manière permanente, par ex. .
 - L'option de réglage «Économie d'énergie»  est temporairement arrêtée pour le programme «intensif» .
- ▶ Si besoin, choisissez d'autres options de réglage.
- ▶ Démarrez (voir page 26) le programme.

 Lors d'une future sélection du programme «Intensif» , toutes les options de réglage sélectionnées de manière permanente apparaîtront à nouveau.

7.5 Sécurité enfants

Activer

- ▶ Sur l'écran de démarrage, appuyez aussi longtemps que nécessaire sur la touche , jusqu'à ce que le réglage utilisateur «Sécurité enfants»  apparaisse.
- ▶ Appuyez sur la touche .
- ▶ Appuyez sur la touche .
 - L'écran affiche: «Afin d'activer la sécurité enfants ou de la débloquer, veuillez saisir le code 3221 à rebours.»
- ▶ Pour confirmer le message, appuyez sur la touche .
 - Le champ de saisie du code apparaît sur l'écran.





- ▶ Saisissez (voir page 15) le code conformément au chapitre «Réglages utilisateur fréquemment utilisés».
 - La sécurité enfants est activée.

Utilisation avec sécurité enfants active

Si la sécurité enfants est active, celle-ci doit d'abord être «surmontée» avant la sélection du programme.



- ▶ Ouvrez la porte de l'appareil.
 - Le champ de saisie du code apparaît sur l'écran.
- ▶ Saisissez (voir page 15) le code conformément au chapitre «Réglages utilisateur fréquemment utilisés».
 - L'appareil est déverrouillé.
 - L'appareil peut être utilisé comme à l'accoutumée.

Désactiver



- ▶ Sur l'écran de démarrage, appuyez aussi longtemps que nécessaire sur la touche >, jusqu'à ce que le réglage utilisateur «Sécurité enfants»  apparaisse.
- ▶ Appuyez sur la touche .
- ▶ Appuyez sur la touche .
 - La sécurité enfants est désactivée.

7.6 All in 1



Activer

- ▶ Sur l'écran de démarrage, appuyez aussi longtemps que nécessaire sur la touche >, jusqu'à ce que le programme «All in 1»  apparaisse.
- ▶ Appuyez sur la touche .
 - «All in 1» est activé.
- ▶ Appuyez sur la touche  afin d'atteindre l'écran de démarrage.
- ▶ Versez (voir page 24) le produit de lavage combiné.
- ▶ Sélectionnez (voir page 26) le programme.

Désactiver

- ▶ Sur l'écran de démarrage, appuyez aussi longtemps que nécessaire sur la touche >, jusqu'à ce que le programme «All in 1»  apparaisse.
- ▶ Appuyez sur la touche .
 - «All in 1» est désactivé.
- ▶ Appuyez sur la touche  afin d'atteindre l'écran de démarrage.

7.7 Protection pour le nettoyage

- ▶ Sur l'écran de démarrage, appuyez aussi longtemps que nécessaire sur la touche >, jusqu'à ce que le programme «Protection pour le nettoyage»  apparaisse.
- ▶ Appuyez sur la touche .
 - L'affichage est bloqué pendant 10 secondes.
 - La durée de blocage sur l'écran est écoulée.
 - Dès que la durée de blocage est écoulée, l'écran de démarrage apparaît.

7.8 EcoManagement

- ▶ Appuyez sur la touche .
 - La consommation d'eau et d'énergie du dernier programme s'affiche sur l'écran.

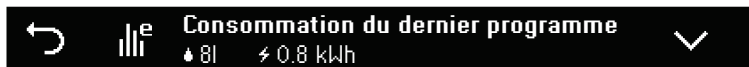

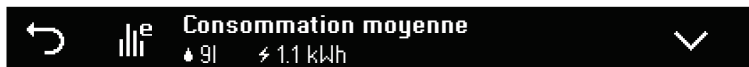

- ▶ Appuyez sur la touche .
 - La consommation moyenne d'eau et d'énergie des 25 derniers programmes s'affiche sur l'écran.



- ▶ Appuyez à nouveau sur la touche .
 - La consommation totale d'eau et d'énergie des derniers programmes s'affiche sur l'écran.



7.9 Information

- ▶ Maintenir la touche de la fonction sélectionnée enfoncée, jusqu'à ce que la touche  apparaisse à l'écran à côté de la fonction souhaitée.
- ▶ Appuyez sur la touche .
 - La description de la fonction apparaît à l'écran.

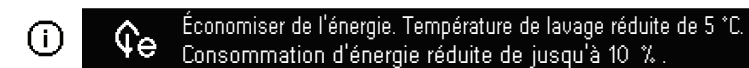

- ▶ Appuyez sur  afin de fermer l'information.

8 Réglages utilisateur

8.1 Adapter les réglages utilisateur

Les réglages utilisateur peuvent être modifiés à tout moment.

- ▶ Sur l'écran d'accueil, effleurer la touche > plusieurs fois jusqu'à ce que ⚙ «Réglages utilisateur» s'affiche.
- ▶ Effleurer la touche ⚙.
 - Le menu des réglages utilisateur s'affiche sur l'écran.



- ▶ Appuyez plusieurs fois sur la touche > jusqu'à ce que le réglage utilisateur souhaité s'affiche.
- ▶ Appuyez sur le réglage utilisateur souhaité.
 - Le réglage utilisateur sélectionné apparaît en blanc.
- ▶ Configurez le réglage souhaité.
- ▶ Appuyez sur la touche ↶ afin d'atteindre le menu principal des réglages utilisateur.

8.2 Vue d'ensemble des réglages utilisateur



Langue

Sélection

Il est possible de changer de langue d'affichage. Plusieurs langues sont disponibles.

- Deutsch
- (...)



Luminosité

Sélection



La luminosité de l'écran peut être modifiée avec les touches + et -. 5 niveaux de luminosité différents sont disponibles.



- Niveau 1: très sombre
- Niveau 2: sombre
- Niveau 3: moyennement sombre (réglé en usine)
- Niveau 4: clair
- Niveau 5: très clair





Sons







Sélection

Deux types de sons existent: Sons des touches  et signaux acoustiques . Les sons des touches retentissent lorsque vous appuyez sur une touche. Les signaux acoustiques retentissent après la fin du programme, après la phase de post-séchage et en cas de dysfonctionnement. Le niveau sonore des deux types de sons peut être modifié ou supprimé. Il existe deux types de niveaux sonores différents.

- : OFF
- : Faible (réglé en usine)
- : Fort



► Options de réglage sélection permanente **Sélection**



En cliquant sur l'option de réglage, celle-ci est automatiquement attribuée (voir page 31) à chaque programme.  Les options de réglage «Économie d'énergie» et «SteamFinish» sont seulement désactivées  pour le programme «Prélavage».

- : Économie d'énergie
- : SteamFinish *
- : Chargement partiel
- : Démarrage différé
- : RincerPlus
- : SécherPlus

* en fonction du modèle

Dosage du rince-éclat **Sélection**

La quantité de rince-éclat est automatiquement  adaptée à la quantité de vaisselle et à la dureté d'eau. Si le résultat du séchage n'est pas satisfaisant, le dosage peut être réglé manuellement  sur l'un de 12 niveaux différents. Il est possible de couper la quantité de rince-éclat .

-  Automatique (réglé en usine)
-  Niveaux 1 à 12
-  Off

Dureté d'eau **Sélection**

La dureté de l'eau peut être exprimée en «°fH» ou en «°dH». La dureté de l'eau peut être réglée en fonction des conditions locales. Informez-vous auprès de l'entreprise locale d'approvisionnement en eau ou sur www.trinkwasser.ch.

- °fH: Dureté d'eau en France (réglée en usine: 26–30)
- °dH: Degrés de dureté d'eau allemands

	faible		moyenne				élevée			très élevée			
°fH	0–	6–	11–	16–	21–	26–	31–	36–	41–	51–	61–	71–	81–
	5	10	15	20	25	30	35	40	50	60	70	80	120
°dH	0–	4–	7–	10–	13–	15–	17–	20–	23–	28–	33–	39–	45–
	3	6	9	12	14	16	19	22	27	32	38	45	65



°C/°F **Unité de température** **Sélection**























L'unité de température peut être sélectionnée entre «°C» et «°F».

- °C: Degrés celsius (réglé en usine)
- °F: Degrés Fahrenheit

Éclairage intérieur **Sélection**

Si le réglage utilisateur est activé, l'éclairage intérieur s'allume et reste allumé pendant la durée réglée si le réglage est actif. 5 durées différentes sont disponibles.

- : Activé (réglé en usine: 10 minutes)
- : Désactivé

 Ouverture de porte autom.	Sélection
<p>Si le réglage utilisateur est activé, la porte de l'appareil s'ouvre automatiquement lors de la phase de séchage et de post-séchage. Si le réglage utilisateur est désactivé, la durée du programme se prolonge de 10 minutes.</p>	<ul style="list-style-type: none"> ▪ : Activé (réglé en usine) ▪ : Désactivé
 Commande angle d'ouverture	Sélection
<p>Si le réglage utilisateur est activé, la commande de l'écran est bloquée en cas d'angle d'ouverture de la porte supérieur à 46° afin d'éviter une saisie par inadvertance sur l'écran.</p>	<ul style="list-style-type: none"> ▪ : Activé ▪ : Désactivé (réglé en usine)
 Arrêt automatique	Sélection
<p>Si le réglage utilisateur est activé, les informations disparaissent de l'écran après le déroulement de programme. Si le réglage utilisateur est désactivé, des informations peuvent être affichées en actionnant la porte. Si vous actionnez une touche quelconque, l'affichage disparaît.</p>	<ul style="list-style-type: none"> ▪ : Activé (réglé en usine) ▪ : Désactivé
 EcoManagement	Sélection
<p>Si le réglage utilisateur est activé, EcoManagement met à disposition des informations sur la consommation d'eau et d'énergie de l'appareil. «Supprimer»  remet toutes les données de consommation sur «0».</p>	<ul style="list-style-type: none"> ▪ : Activé (réglé en usine) ▪ : Effacement ▪ : Désactivé
 Raccord d'eau chaude	Sélection
<p>Si l'appareil est connecté à un raccord d'eau chaude, l'eau chaude disponible est utilisée de manière optimale si le réglage est activé.</p>	<ul style="list-style-type: none"> ▪ : Activé ▪ : Sans chauffage ▪ : Désactivé (réglé en usine)
<p>Réglage «Sans chauffage»: À ne régler que si l'eau d'arrivée est au moins de 60° C. À la fin du programme, la vaisselle peut encore être humide. Laisser la vaisselle dans l'appareil jusqu'à ce qu'elle soit sèche (par ex. pendant la nuit).</p>	
 Supprimer des favoris	Sélection
<p>Avec «Supprimer»  et l'acquiescement de la demande, tous les favoris sont supprimés.</p>	<ul style="list-style-type: none"> ▪ : Effacement



Réglages d'usine

Sélection

En appuyant sur «OUI», tous les réglages utilisateur sont restaurés en réglages d'usine.

- OUI
- NON



Réglages d'entretien

Les réglages d'entretien (mode démo inclus) sont maintenant mis à disposition des employés de service.

9 Entretien et maintenance

9.1 Nettoyage intérieur et extérieur

Nettoyage intérieur

Lorsque le dosage du produit de lavage est correct, l'intérieur de l'appareil se nettoie de lui-même. Il est cependant conseillé de nettoyer l'appareil 2x par an avec un produit de lavage pour lave-vaisselle.

- ▶ Respectez le mode d'emploi du produit de lavage pour lave-vaisselle.
- ▶ Sélectionnez le programme «Intensif» , car le produit de lavage pour lave-vaisselle nécessite de hautes températures pour fournir un résultat de nettoyage optimal.

Nettoyage extérieur

- ▶ N'utilisez pas de produits nettoyants abrasifs ou très corrosifs.
- ▶ N'utilisez pas d'éponges abrasives, paille de fer, etc. Vous risquez d'endommager la surface.
- ▶ Éliminez immédiatement les salissures ou les restes de produits nettoyants. Pour cela, utilisez uniquement un produit pour laver la vaisselle à la main ou un produit à vitres.
- ▶ Nettoyez les surfaces uniquement avec un chiffon doux humidifié (pour les surfaces métalliques, dans le sens du polissage).
- ▶ Nettoyez le panneau de commande avec un chiffon humide, puis séchez-le. Pour cela, utilisez uniquement un produit pour laver la vaisselle à la main ou un produit à vitres.
- ▶ Nettoyez le joint et les arêtes de la porte avec un chiffon doux et humide.

9.2 Nettoyage des bras d'aspersion

Bras d'aspersion supérieur

- ▶ Retirez entièrement le panier supérieur.
- ▶ Dévissez la fermeture à baïonnette **1** dans le sens inverse des aiguilles d'une montre et retirez-la.
- ▶ Retirez le bras d'aspersion **2** de l'axe de rotation et rincez-le bien à l'eau claire.
- ▶ Vérifiez les gicleurs.

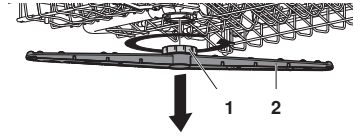

Bras d'aspersion inférieur

- ▶ Saisissez le bras d'aspersion **3** en son milieu et tirez-le fortement vers le haut.
- ▶ Rincez le bras d'aspersion à l'eau claire.
- ▶ Contrôlez les gicleurs **4**.
- ▶ Nettoyez (voir page 39) le système de filtrage **5** et le filtre grossier.

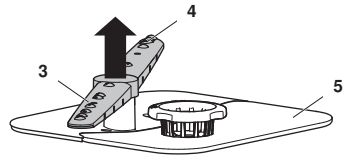

9.3 Nettoyage du système de filtration



Ne nettoyez la partie qui se trouve en dessous du système de filtrage qu'avec des matières douces. N'utilisez jamais d'objets métalliques.

Toute mauvaise installation du système de filtrage peut entraîner un dérangement de l'appareil.

- ▶ Ouvrez la porte de l'appareil et retirez le panier inférieur.
- ▶ Dévissez et retirez le système de filtrage en tournant la poignée du filtre fin **1** dans le sens inverse des aiguilles d'une montre.
- ▶ Ouvrez le filtre grossier **2** en appuyant sur l'attache **3** et nettoyez le système de filtrage à l'eau claire à l'aide d'une brosse.
- ▶ Enlevez les plus gros résidus.
- ▶ Remettez en place le système de filtrage et revissez la poignée du filtre fin **1** en la tournant à fond dans le sens des aiguilles d'une montre.

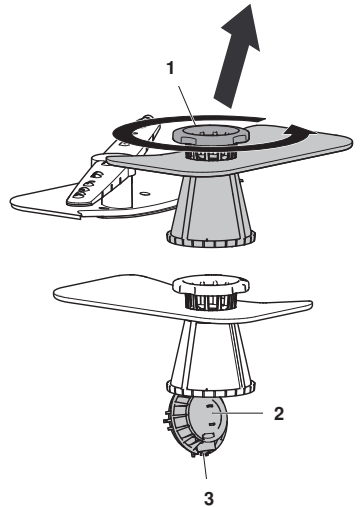

9.4 Remplissage en sel régénérant

 **Ne versez jamais de produit de lavage dans le réservoir de sel régénérant!**

Lorsque la réserve de sel est épuisée, l'indication de remplissage  clignote et apparaît à l'écran:

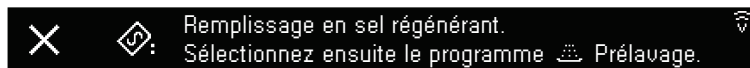

- ▶ ouvrez l'emballage de sel.
- ▶ Ouvrez la porte de l'appareil et retirez le panier inférieur.
- ▶ Ouvrez le couvercle du réservoir de sel **3** en soulevant la poignée.
- ▶ Uniquement lors de la première mise en service: remplir d'abord d'1 l d'eau.
- ▶ Rajoutez 1 kg de sel régénérant du commerce.
- ▶ Essuyez les restes de sel qui se trouvent éventuellement sur le bord du réservoir.
- ▶ Fermez le couvercle du récipient de sel **3** en appuyant dessus jusqu'à ce que le verrouillage s'enclenche.
- ▶ Sélectionnez le programme «Prélavage»  sans vaisselle, afin d'éliminer d'éventuels restes de sel qui pourraient entraîner la corrosion de l'appareil.

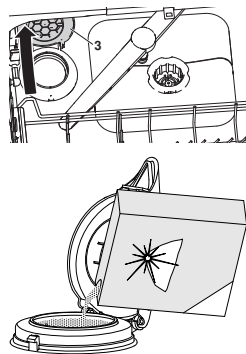

Consommation approximative de sel régénérant

L'utilisation de sel régénérant dépend du niveau de dureté d'eau de l'eau d'arrivée. Plus la dureté d'eau est faible, plus grand est le nombre de cycles de lavage possibles avec 1 kg de sel régénérant.

Cycles de lavage par kg de sel	∞	680	360	250	150	125	100	85	60	45	35	28	20
Dureté d'eau en France (°fH)	0-5	6-10	11-15	16-20	21-25	26-30	31-35	36-40	41-50	51-60	61-70	71-80	81-120
Dureté d'eau en Allemagne (°dH)	0-3	4-6	7-9	10-12	13-14	15-16	17-19	20-22	23-27	28-32	33-38	39-45	45-65

9.5 Remplissage en rince-éclat



Ne versez jamais de produit de lavage dans le réservoir de rince-éclat! Essuyez le rince-éclat éventuellement répandu. Risque de formation de mousse. Respectez les consignes de sécurité et les précautions d'emploi du fabricant.

Le rince-éclat permet à la dernière eau de rinçage (rinçage brillant) de s'écouler sans laisser de traces de gouttes sur la vaisselle.

Lorsque la réserve de rince-éclat est épuisée, l'indication de remplissage ✨ clignote et le message suivant apparaît à l'écran:

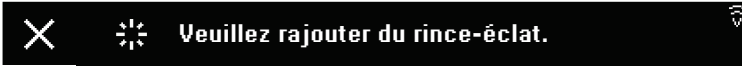

- ▶ appuyez sur la fermeture **1** du réservoir de rince-éclat **2** dans la direction de la flèche puis ouvrir.
- ▶ Versez du rince-éclat jusqu'au repère **3** «max.» (1,3 dl = env. 35 cycles de lavage).
- ▶ Fermez le couvercle **4**.
- ▶ Essuyez les gouttes de rince-éclat répandu.

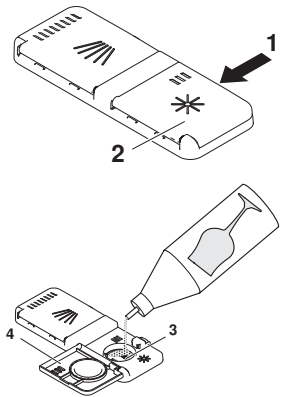

10 Comment remédier soi-même à une panne

Les dysfonctionnements suivants peuvent, selon le cas, être résolus par vous-même. Si cela n'est pas possible, notez le message de dérangement complet ainsi que le numéro de série (SN) figurant sur la plaque signalétique et contactez le service clientèle.

10.1 Messages de dérangement





En cas de messages de dysfonctionnement, suivre les indications sur le panneau de commande. Tapez sur X une fois le problème résolu. L'appareil peut être utilisé comme à l'accoutumée.

- En cas de dérangement, un signal acoustique retentit pendant 1 minute.

Affichage	Cause possible	Remède
A0 Formation de mousse?	<ul style="list-style-type: none"> ▪ Le produit de lavage utilisé produit une mousse abondante. ▪ Du rince-éclat a été répandu. ▪ Le produit de lavage utilisé est un produit pour laver la vaisselle à la main. 	<ul style="list-style-type: none"> ▶ Essuyez avec un chiffon le rince-éclat répandu. ▶ Éliminez la mousse avec env. 1 dl d'huile alimentaire. ▶ Acquitez le message de dérangement en appuyant sur la touche √. ▶ Sélectionnez le programme «Pré-lavage» .
A1 Vérifier système de filtrage	<ul style="list-style-type: none"> ▪ Le système de filtrage n'est pas en place. ▪ Le système de filtrage n'est pas bien fixé. 	<ul style="list-style-type: none"> ▶ Contrôlez et insérez le système de filtrage. ▶ Tournez (voir page 39) à fond dans le sens des aiguilles d'une montre la poignée du filtre fin.
A2 Vérifier écoulement de l'eau	<ul style="list-style-type: none"> ▪ Système de filtrage bouché. ▪ Tuyau d'évacuation plié. ▪ Pompe d'évacuation ou siphon bouchés. ▪ Formation excessive de mousse à cause de rince-éclat répandu. 	<ul style="list-style-type: none"> ▶ Nettoyez (voir page 39) le système de filtrage. ▶ Éliminez le dérangement. ▶ Acquitez le message de dérangement en appuyant sur la touche √. ▶ Redémarrez le programme.
A9 Vérification de l'alimentation d'eau	<ul style="list-style-type: none"> ▪ Robinet d'eau fermé. ▪ Filtre d'entrée obstrué dans l'alimentation. ▪ Interruption de l'alimentation en eau. ▪ Pression d'eau trop faible. 	<ul style="list-style-type: none"> ▶ Éliminez le dérangement ou attendez que l'alimentation en eau soit rétablie. ▶ Acquitez le message de dérangement en appuyant sur la touche √. ▶ Redémarrez le programme.
F8/E18 voir mode d'emploi / SN XXXXX XXXXXX	<ul style="list-style-type: none"> ▪ Arrivée d'eau d'une température supérieure à 79 °C (raccord d'eau chaude). 	<ul style="list-style-type: none"> ▶ Faites réduire la température de l'arrivée d'eau par un installateur sanitaire.





Affichage	Cause possible	Remède
F.../E... voir mode d'emploi / SN XXXXX XXXXXX	<ul style="list-style-type: none"> ▪ Diverses situations peuvent provoquer l'affichage d'un message «F». 	<ul style="list-style-type: none"> ▶ Acquitez le message de dérangement en appuyant sur la touche √. Si le message de dérangement reste affiché: <ul style="list-style-type: none"> ▶ Coupez l'alimentation électrique de l'appareil pendant env. 1 minute. ▶ Rétablissez l'alimentation électrique. ▶ Acquitez le message de dérangement en appuyant sur la touche √. ▶ Redémarrez le programme. ▶ Si le dérangement se reproduit, veuillez noter le message de dérangement ainsi que le numéro de série (SN). ▶ Fermez le robinet d'eau et coupez l'alimentation électrique. ▶ Appelez le service après-vente.
U.../E... voir mode d'emploi	<ul style="list-style-type: none"> ▪ Raccordement électrique défectueux. ▪ Surtension. 	<ul style="list-style-type: none"> ▶ Acquitez le message de dérangement en appuyant sur la touche √. Si le message de dérangement reste affiché: <ul style="list-style-type: none"> ▶ Coupez l'alimentation électrique de l'appareil pendant env. 1 minute. ▶ Rétablissez l'alimentation électrique. ▶ Acquitez le message de dérangement en appuyant sur la touche √. ▶ Redémarrez le programme. ▶ Si le dérangement se reproduit, veuillez noter le message de dérangement ainsi que le numéro de série (SN). ▶ Coupez l'alimentation électrique. ▶ Faites contrôler l'installation électrique par un électricien qualifié.

10.2 Autres dérangements possibles

Problème	Cause possible	Remède
L'appareil ne démarre pas.	<ul style="list-style-type: none"> ▪ Il peut y avoir plusieurs raisons à cela. 	<ul style="list-style-type: none"> ▶ Fermez la porte de l'appareil. ▶ Branchez la fiche secteur dans la prise. ▶ Vérifiez les fusibles. ▶ Tenez compte (voir page 32) du chapitre «Commande avec sécurité enfants active». ▶ Si l'appareil ne démarre toujours pas: Appelez le service après-vente.
	<ul style="list-style-type: none"> ▪ Le «mode démo» est activé. 	<ul style="list-style-type: none"> ▶ Ouvrez la porte de l'appareil. ▶ Sur l'écran de démarrage, appuyez aussi longtemps que nécessaire sur la touche >, jusqu'à ce que «Réglages utilisateur»  apparaisse. ▶ Appuyez sur la touche . ▶ Appuyez sur la touche > plusieurs fois jusqu'à ce que «Réglages d'entretien»  s'affiche. ▶ Appuyez sur la touche . ▶ Appuyez sur la touche  et confirmez la demande. <ul style="list-style-type: none"> – Le mode démo est désactivé.
L'appareil a tendance à dégager des odeurs.	<ul style="list-style-type: none"> ▪ Il peut y avoir plusieurs raisons à cela. 	<ul style="list-style-type: none"> ▶ Nettoyez (voir page 39) le système de filtrage. ▶ Sélectionnez un programme plus puissant. ▶ Versez (voir page 40) une quantité suffisante de sel régénérant.
L'affichage du temps reste figé jusqu'à 4 minutes au début du programme ou pendant le lavage.	<ul style="list-style-type: none"> ▪ Rinçage de l'adoucisseur après la régénération. ▪ La durée du programme et l'affichage du temps s'adaptent au degré de salissure de la vaisselle. 	<ul style="list-style-type: none"> ▶ Aucune mesure nécessaire.

Problème	Cause possible	Remède
Les valeurs de consommation EcoManagement affichées sont trop élevées.	<ul style="list-style-type: none"> ▪ Les valeurs peuvent varier selon le programme, la charge, les fonctions supplémentaires et les réglages utilisateur. ▪ La précision des valeurs mesurées par l'appareil est soumise aux variations techniques typiques. 	<ul style="list-style-type: none"> ▶ Vérifiez les réglages utilisateur sélectionnés et ajustez-les (voir page 35) si nécessaire. ▶ Vérifiez les options de réglage sélectionnées et ajustez-les (voir page 14) si nécessaire.

10.3 Résultats de lavage insatisfaisants

Problème	Remède
La vaisselle n'est pas propre.	<ul style="list-style-type: none"> ▶ Sélectionnez un programme plus puissant. ▶ Chargez (voir page 16) les paniers à vaisselle autrement, évitez de couvrir les jets de lavage. ▶ Nettoyez le système de filtrage et insérez (voir page 39) celui-ci correctement. ▶ Contrôlez si les bras d'aspersion sont (voir page 39) bloqués ou encrassés. ▶ Procédez au bon dosage du produit de lavage ou employez (voir page 23) un autre produit de lavage. ▶  Réglez (voir page 35) correctement la dureté d'eau dans les réglages utilisateurs. ▶ Rajoutez (voir page 40) du sel régénérant.
Un dépôt blanc apparaît sur la vaisselle.	<ul style="list-style-type: none"> ▶ Nettoyez l'appareil avec un produit de lavage pour lave-vaisselle. ▶ Rajoutez (voir page 40) du sel régénérant et sélectionnez le programme «Prélavage» sans vaisselle. ▶ Procédez au bon dosage du produit de lavage ou employez (voir page 23) un autre produit de lavage. ▶ Rajoutez (voir page 41) du rince-éclat. ▶ Augmentez (voir page 35) la dose  de rince-éclat dans les réglages utilisateur. ▶  Réglez (voir page 35) correctement la dureté d'eau dans les réglages utilisateurs. ▶ Si aucun produit de lavage n'est utilisé,  appuyez (voir page 33) sur la touche des réglages utilisateur fréquemment utilisés «All in 1».
Des stries, traînées ou taches laiteuses apparaissent sur la vaisselle.	<ul style="list-style-type: none"> ▶ Diminuez (voir page 35) la dose  de rince-éclat dans les réglages utilisateur.

Problème	Remède
La vaisselle est mouillée et sans éclat ou présente des taches de séchage.	<ul style="list-style-type: none"> ▶ Rajoutez (voir page 41) du rince-éclat. ▶ Augmentez (voir page 35) la dose de rince-éclat dans les réglages utilisateur. ▶ Utilisez un autre rince-éclat. ▶ À la fin du programme, n'ouvrez la porte de l'appareil qu'après retentissement de trois signaux acoustiques et après extinction de l'écran ou de FunctionLight (selon modèle).
Des taches de rouille sont visibles sur la vaisselle.	<p>Il s'agit de rouille erratique provenant des couverts, des casseroles, des conduites d'eau, etc. L'appareil est constitué d'acier inoxydable.</p> <ul style="list-style-type: none"> ▶ Rajoutez (voir page 40) du sel régénérant et sélectionnez le programme «Prélavage» sans vaisselle.
Des restes de produit de lavage adhérent à l'intérieur de l'appareil.	<ul style="list-style-type: none"> ▶ Contrôlez si les bras d'aspersion sont (voir page 39) bloqués ou encrassés. ▶ Employez un autre produit de lavage. ▶ Contrôlez le couvercle du récipient de produit de lavage. ▶ Vérifiez si le système de filtrage est encrassé et le nettoyer (voir page 39) le cas échéant.
Le panier à vaisselle et les parties en matière plastique à l'intérieur de l'appareil ont pris de la couleur.	De la vaisselle ou des couverts contenant des restes d'aliments qui décolorent (par ex.: sauce tomate ou curry) a été lavée. Cette coloration peut de nouveau s'estomper au bout de quelques lavages.

10.4 En cas de panne de courant

- Si un programme est en cours, il s'interrompt alors automatiquement. Le programme se poursuit lorsque le courant a été rétabli.
- La surveillance de dérangement est interrompue.

11 Accessoires et pièces de rechange

Indiquez le nom du modèle, le numéro de modèle et le type d'appareil lors de la commande.

11.1 Accessoires



«Petit» panier à couverts

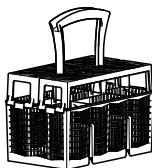

«Grand» panier à couverts



Grilles



Jeu de tiges Easy (4 unités)



Support à ustensiles vario



Panier inférieur à verres



Panier inférieur à verres

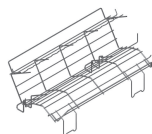

Insert à tasses

11.2 Pièces de rechange

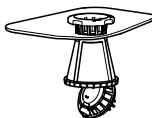

Système de filtrage

12 Caractéristiques techniques

Dimensions	SMS 55	SMS 55 grand volume	EURO 60	EURO 60 grand volume
Hauteur de l'appareil (cadre de 3 mm compris)	756 mm	827 mm	756 mm	827 mm
Hauteur de l'appareil (socle variable compris)	–	845–893 mm	780–828 mm	845–893 mm
Largeur de l'appareil	546 mm	546 mm	596 mm	596 mm
Profondeur de l'appareil	572 mm	572 mm	572 mm	572 mm
Poids de l'appareil	42–48 kg	42–48 kg	42–48 kg	42–48 kg

Raccordement sanitaire

Eau froide ou chaude jusqu'à 60 °C:	G $\frac{3}{4}$ "
Pression maximale admise dans la conduite d'eau:	0,1–1,0 MPa (1–10 bars)
Hauteur max. de débit d'évacuation:	1,2 m

Raccordement électrique

Les données relatives au raccordement électrique se trouvent sur la plaque signalétique:

- ▶ ouvrez la porte de l'appareil.
 - La plaque signalétique se trouve sur le côté gauche de la cuve.

Conditions ambiantes

Température ambiante minimale	+10 °C
-------------------------------	--------

12.1 Concept de sécurité

Tant que l'alimentation électrique est assurée, l'appareil reste sous la surveillance de sa commande électronique. Les éventuels dérangements sont signalés par des messages de dérangement.

12.2 Protection contre le débordement



La protection contre le débordement est inefficace en cas de coupure de courant. En cas de non-utilisation prolongée, fermez le robinet d'eau.

La commande électronique surveille le niveau d'eau à l'intérieur de l'appareil. En cas de dérangement, la pompe d'évacuation est enclenchée et l'arrivée d'eau est interrompue.

12.3 Fiche technique du produit

Selon le règlement de l'UE n°1059/2010

Marque	-	FORS SA			
Identifiant modèle (les 5 premiers chiffres du SN)	-	41095	41099	41110	41114
		41096		41111	
		41097		41112	
		41098		41113	
Capacité nominale en couverts standard pour le cycle de nettoyage standard	-	12	13	13	14
Classe d'efficacité énergétique	-	A+++	A+++	A+++	A+++
Consommation annuelle d'énergie ¹⁾	kWh/an	201	202	206	204
Consommation d'énergie du cycle de nettoyage standard	kWh	0,715	0,720	0,732	0,725
Besoins en énergie, appareil éteint	W	0,1	0,1	0,1	0,1
Besoins en énergie avec appareil allumé	W	0,0	0,0	0,0	0,0
Besoins en énergie avec le réseau allumé	W	0,9	0,9	0,9	0,9
Consommation annuelle pondérée d'eau ²⁾	l/an	2744	2604	2744	2604
Classe d'efficacité de séchage sur une échelle allant de G (faible efficacité) à A (efficacité maximale)	-	A	A	A	A
Programme standard ³⁾	-	Éco	Éco	Éco	Éco
Durée du programme du cycle de nettoyage standard	min	355	390	355	390
Durée de l'état éteint	min	0	0	0	0
Émissions de bruit aérien	dB (A)	43	40	43	40

1) Consommation annuelle d'énergie sur la base de 280 cycles standard de nettoyage avec remplissage d'eau froide et utilisation des modes de fonctionnement à faible puissance absorbée. La consommation réelle d'énergie dépend du mode d'utilisation de l'appareil.

2) Consommation annuelle pondérée d'eau sur la base de 280 cycles standard de nettoyage. La consommation réelle d'eau dépend du mode d'utilisation de l'appareil.

3) Programme standard auquel se rapportent les informations de la présente fiche technique. Ce programme est conçu pour le nettoyage de vaisselle normalement sale et est le plus efficace en termes de consommation combinée d'eau et d'énergie.

12.4 Indications pour les instituts d'essai

Vous pouvez consulter les indications pour les instituts d'essai sur Internet sous: www.vzug.com/testinstitute.

12.5 Mesure du bruit

Voir chapitre «Indications pour les instituts d'essai».

13 Élimination

13.1 Emballage



Les enfants ne doivent jamais jouer avec les matériaux d'emballage en raison du risque de blessures ou d'étouffement. Stockez les matériaux d'emballage dans un endroit sûr ou éliminez-les dans le respect de l'environnement.

13.2 Sécurité

Pour éviter les accidents dus à une utilisation non conforme (par ex. par des enfants qui jouent), rendre l'appareil inutilisable

- ▶ en débranchant l'appareil du secteur. Pour les appareils branchés de façon fixe, faire appel à un électricien agréé. Couper ensuite le câble d'alimentation de l'appareil.
- ▶ Retirez le verrouillage de la porte ou rendez-le inutilisable.

13.3 Élimination



- Le symbole «poubelle barrée» requiert l'élimination séparée des équipements électriques et électroniques (DEEE). De tels appareils peuvent contenir des substances dangereuses et dangereuses pour l'environnement.
- Ces appareils doivent être éliminés à un point de collecte agréé pour le recyclage des équipements électriques et électroniques et ne doivent pas être jetés avec les déchets ménagers non triés. Vous contribuez ainsi à protéger les ressources et l'environnement.
- Pour de plus amples informations, veuillez vous adresser aux autorités locales.

Index

A		
Accessoires		
Commander.....	55	
All in 1.....	15, 23	
Activer.....	33	
Désactiver.....	33	
Angle de porte.....	37	
Arrêt automatique.....	37	
Automatique.....	12	
B		
Bras d'aspersion		
Nettoyage.....	39	
C		
Celsius.....	36	
Chargement partiel.....	14	
Consignes de sécurité		
Consignes de sécurité.....	4	
Consommation d'énergie et d'eau.....	15	
Affichage.....	34	
Consommation moyenne.....	15	
Affichage.....	34	
Consommation totale.....	15	
Affichage.....	34	
Couverts		
Grand panier à couverts.....	47	
Petit panier à couverts.....	47	
Ranger.....	18	
Support à ustensiles vario.....	47	
D		
Délicat		
Économie d'énergie.....	14	
Verre.....	13	
Démarrage différé.....	14	
Arrêter.....	28	
Régler la durée.....	28	
Sélectionnez OptiStart.....	28	
Mode démo.....	44	
Désignation du modèle.....	2	
Domaine de validité.....	2	
Données de consommation.....	12	
Affichage.....	34	
Réinitialiser.....	37	
Dureté d'eau.....	36	
Sel régénérant.....	40	
Dureté d'eau en Allemagne.....	36	
Dureté d'eau en France.....	36	
E		
Éco.....	12	
EcoManagement.....	10, 15	
Activer.....	37	
Affichage.....	34	
Désactiver.....	37	
Économie d'énergie.....	14	
Écran d'affichage.....	9	
Commande.....	25	
Débloquer.....	32	
Protection pour le nettoyage.....	15	
Éléments de commande et d'affichage.....	9	
Élimination.....	50	
Éliminer l'appareil.....	50	
Encrassement fort		
Automatique.....	12	
Fondue/Raclette.....	13	
Intensif.....	13	
Encrassement léger		
Automatique.....	12	
Court.....	13	
Sprint.....	13	
Encrassement normal		
Automatique.....	12	
Éco.....	12	
F		
Fahrenheit.....	36	
Favoris.....	30	
Créer.....	30	
Démarrer.....	30	
Enregistrement.....	25	
Supprimer individuellement.....	25, 31	
Tout supprimer.....	37	
Utiliser en mode continu.....	31	
Fiche technique du produit.....	49	
Fondue.....	13	
FORS-Security.....	55	
G		
Grille.....	20, 47	
H		
Hygiène.....	14	
I		
Informations.....	25, 34	
Insert à tasses.....	47	
Intensif.....	13	
Intérieur		
Éclairage.....	36	
Nettoyage.....	38	
Interruption		
Démarrage différé.....	28	
Programme.....	27	

Touche	11	Chargement partiel.....	14
L		Court	13
Langue	35	Sprint.....	13
Luminosité	35	Protection pour le nettoyage	15
M		Activer	33
Message F et E	42, 43	Q	
Message U et E.....	43	Questions	55
Messages A	42	R	
Mode continu.....	25, 29	Raccord d'eau chaude	37
N		Raclette.....	13
Niveau sonore	35	Réglages d'entretien	38
Notes.....	54	Réglages d'usine	38
Numéro de modèle	2	Réglages utilisateur.....	10, 35
Numéro de série (SN).....	55	Modifier.....	35
O		Réservoir de produit de lavage.....	24
Options de réglage.....	10, 14	Réservoir de rince-éclat.....	41
Ajouter aux favoris.....	30	Réservoir de sel	40
Arrêter de manière temporaire.....	32	rince-éclat	
Sélectionner de manière permanente		Dosage	36
.....	31, 36	Remplir l'appareil.....	41
OptiStart.....	14	RincerPlus	14
Ouverture de porte autom.....	37	S	
P		SécherPlus	15
Panier inférieur		Sécurité enfants	15
Chargement	16	Activer	32
Pièces de rechange		Débloquer	32
Commander	55	Désactiver	33
Plaque signalétique	55	Sel régénérant	
Poignée de la porte.....	9	Consommation.....	40
Porte de l'appareil	9	Recharger	40
Nettoyage.....	38	Service et assistance	55
Régler le poids de la porte.....	8	Signal acoustique	35
Poudre.....	24	Son	35
Prélavage.....	14	Son des touches.....	35
Première mise en service.....	8	Sprint.....	13
Produits de lavage		SteamFinish	14
Produits de lavage	15	Support à ustensiles vario.....	47
Remplir l'appareil.....	24	Supports rabattables.....	17
Sélectionner	23	Symboles.....	4
Produits de lavage combinés.....	23	Système de filtrage.....	47
All in 1	15	Nettoyage	39
Programme	10, 12	T	
Arrêter	27	Tablettes	23, 24
Durée	12	Tiges Easy.....	17, 19, 47
Fin.....	27	Type.....	2
Interrompre	26	U	
Sélectionner.....	26	Unité de température	36
Utiliser en mode continu	29	V	
Programme de déclaration.....	12	Verres	
Programmes courts			

Économie d'énergie	14
Panier inférieur à verres	47
Ranger	17, 19, 20
SteamFinish	14
Support à verres	20
Verre.....	13

14 Notes

15 Service et assistance



Le chapitre «Éliminer des dérangements» vous donne des informations précieuses pour résoudre les petits dérangements. Vous pouvez ainsi éviter de faire appel à un technicien de service et économiser les éventuels coûts afférents.

Si vous devez nous contacter suite à un dysfonctionnement ou pour passer une commande, veuillez toujours nous indiquer le numéro de série (SN) et la désignation de votre appareil. Ces indications figurent sur le certificat de garantie, la facture originale, ainsi que la plaque signalétique de votre appareil. Vous pouvez également les noter ici ou utiliser le timbre d'entretien fourni avec l'appareil:

SN: _____ **Appareil:** _____

- ▶ Ouvrir la porte de l'appareil.
 - La plaque signalétique se trouve sur le côté gauche de la cuve.

En cas de dérangements, vous pouvez contacter le centre de service le plus proche de FORS SA par téléphone au 0800 55 46 50 (appel gratuit depuis un téléphone fixe).

Questions, commandes, FORS-Security

Pour des questions et des problèmes administratifs ou techniques ainsi que pour la commande de pièces de rechange et d'accessoires, veuillez vous adresser directement au siège à Studen, tél. 032 374 26 26.

FORS propose, en plus de la garantie de 5 ans «Swiss Garantie 5» une prolongation de la garantie «Swiss Security 8» de 8 ans au total pour tous les appareils ménagers. Ce qui signifie pour vous : la tranquillité et la sécurité absolue, même après la durée de la garantie. Vous misez ainsi sur la sécurité et ne courez pas le risque d'avoir des frais inattendus.

L'extension de garantie FORS-Security couvre tous les dégâts de l'appareil qui entravent son bon fonctionnement, et comprend la réparation ou le remplacement de l'appareil. Vous trouverez le formulaire de demande d'extension de garantie sur notre site Web : www.fors.ch/fr/sav-conseil/

Mode d'emploi résumé

Ouvrir la porte de l'appareil



Ranger la vaisselle

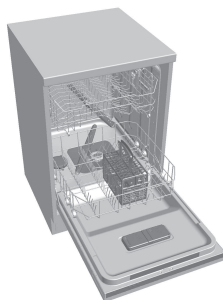

Dosage du produit de lavage

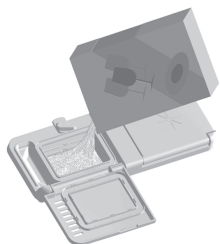

Sélectionner le programme

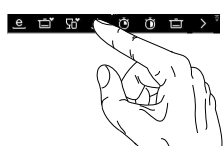

Fermer la porte de l'appareil:
Le programme démarre



Fin du post-séchage:
Retirer la vaisselle

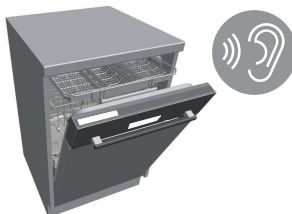

1080805-R02

FORS SA

Schaftenholzweg 8, 2557 Studen

Tél. 032 374 26 26, fax. 032 374 26 70

Centre d'entretien: Tél. 0800 55 46 50