

FR

GUIDE D'UTILISATION

CS

DA

DE

EL

EN

ES

FI

IT

NL

NO

PL

PT

RU

SK

SV

UA

HU

# *LAVE-LINGE*

FR

CHÈRE CLIENTE,  
CHER CLIENT

Découvrir les produits De Dietrich, c'est éprouver des émotions uniques.

L'attrait est immédiat dès le premier regard. La qualité du design s'illustre par l'esthétique intemporelle et les finitions soignées rendant chaque objet élégant et raffiné en parfaite harmonie les uns avec les autres. Vient ensuite l'irrésistible envie de toucher.

Le design De Dietrich capitalise sur des matériaux robustes et prestigieux ; l'authentique est privilégié. En associant la technologie la plus évoluée aux matériaux nobles, De Dietrich s'assure la réalisation de produits de haute facture au service de l'art culinaire, une passion partagée par tous les amoureux de la cuisine. Nous vous souhaitons beaucoup de satisfaction dans l'utilisation de ce nouvel appareil.

En vous remerciant de votre confiance.

[www.dedietrich-electromenager.com](http://www.dedietrich-electromenager.com)

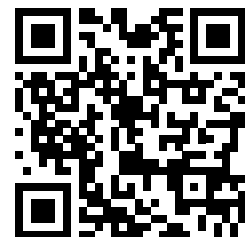





**De Dietrich** 

**Nous vous remercions d'avoir acheté ce produit.**

La présente notice d'utilisation contient des informations et des consignes de sécurité importantes concernant l'exploitation et l'entretien de votre appareil.

Avant toute utilisation, veuillez prendre le temps de la lire et veuillez la conserver pour toute référence ultérieure.

Icône	Type	Signification
	<b>AVERTISSEMENT</b>	Risque de blessures graves ou mortelles
	<b>RISQUE DE CHOC ÉLECTRIQUE</b>	Risque de tension dangereuse
	<b>INCENDIE</b>	Avertissement : Risque d'incendie / matières inflammables
	<b>MISE EN GARDE</b>	Risque de blessures ou de dommages matériels
	<b>IMPORTANT/REMARQUE</b>	Informations concernant l'utilisation correcte du système

# TABLE DES MATIÈRES

<b>1. CONSIGNES DE SÉCURITÉ</b> .....	<b>1</b>
1.1 Consignes de sécurité générales .....	2
1.2 En cours de fonctionnement .....	6
1.3 Emballage et environnement.....	8
1.4 Informations relatives aux économies .....	8
<b>2. CARACTÉRISTIQUES TECHNIQUES</b> .....	<b>9</b>
2.1 Présentation générale .....	9
2.2 Caractéristiques techniques .....	9
<b>3. INSTALLATION</b> .....	<b>10</b>
3.1 Retrait des vis de bridage.....	10
3.2 Ajustement des pieds/ajustement des logements réglables.....	10
3.3 Raccordement électrique.....	11
3.4 Raccordement du tuyau d'arrivée d'eau .....	11
3.5 Raccordement du tuyau de vidange.....	12
<b>4. PRÉSENTATION DU BANDEAU DE COMMANDES</b> .....	<b>12</b>
4.1 Tiroir à produits lessiviels .....	12
4.2 Compartiments .....	13
4.3 Précaution dosage automatique.....	15
4.4 Sélecteur de programme .....	16
4.5 Affichage électronique .....	16
<b>5. UTILISATION DE LA MACHINE</b> .....	<b>16</b>
5.1 Préparation du linge .....	16
5.2 Insertion du linge dans la machine.....	17
5.3 Utilisation de la machine.....	17
5.4 Sélection d'un programme.....	17
5.5 Système de détection de demi-charge .....	18
5.6 Fonctions supplémentaires.....	18
5.7 Sécurité enfant.....	22
5.8 Annulation/Interruption d'un programme .....	23
5.9 Fin du programme .....	23
<b>6. TABLEAU DES PROGRAMMES</b> .....	<b>24</b>
6.1 Informations importantes.....	27
<b>7. ENTRETIEN ET NETTOYAGE</b> .....	<b>28</b>
7.1 Avertissement.....	28
7.2 Filtres d'arrivée d'eau .....	28
7.3 Filtre de la pompe de vidange .....	29
7.4 Bac à détergent .....	30
<b>8. Corps / tambour</b> .....	<b>31</b>
<b>9. DÉPANNAGE</b> .....	<b>32</b>
<b>10. MESSAGES D'ERREUR ET MESURES À PRENDRE</b> .....	<b>34</b>
<b>11. DIVERS</b> .....	<b>35</b>

# 1. CONSIGNES DE SÉCURITÉ

Tension de fonctionnement/ Fréquence de fonctionnement	(V/Hz) (220-240) V~/50Hz
Courant électrique total (A)	10
Pression d'eau (Mpa)	Maximum 1 Mpa / Minimum 0,1 Mpa
Puissance totale (W)	2200
Capacité maximale de lavage (linge sec) (kg)	9

- N'installez pas votre machine sur un tapis ou au-dessus d'un objet similaire susceptible d'empêcher l'aération au niveau de son socle.
- L'appareil n'est pas destiné aux personnes (y compris les enfants) présentant des capacités physiques, sensorielles ou mentales réduites. Il en est de même des personnes manquant d'expérience et de connaissances en la matière à moins d'être encadrées ou d'avoir reçu des instructions relatives à l'utilisation de la machine par une personne responsable de leur sécurité.
- Les enfants de moins de 3 ans doivent être tenus à l'écart de la machine, à moins d'être surveillés en permanence.
- En cas de dysfonctionnement du cordon d'alimentation, veuillez appeler le service après-vente le plus proche.
- Utilisez uniquement le nouveau tuyau d'admission d'eau fourni avec votre machine pendant le raccordement du flexible d'arrivée. Ne jamais utiliser des tuyaux d'admission d'eau vieux, usés

ou endommagés.

- Les enfants ne doivent pas jouer avec l'appareil. Le nettoyage et l'entretien de l'appareil ne doivent pas être assurés par des enfants sans supervision.

**Lisez attentivement ce manuel d'utilisation.**

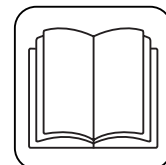

**Cette machine est destinée à un usage domestique uniquement. La garantie ne s'appliquera pas en cas d'utilisation à des fins commerciales.**

## **1.1 Consignes de sécurité générales**

- La température ambiante nécessaire au bon fonctionnement de votre machine se situe entre 15-25 °C.
- Lorsque la température est inférieure à 0 °C, les tuyaux pourraient se rompre et la carte électronique risquerait de ne pas fonctionner correctement.
- Veuillez vous assurer que les vêtements placés dans votre machine à laver ne contiennent pas de clous, aiguilles, briquets et pièces de monnaie.
- **Pour votre premier lavage, il est recommandé de faire un lavage à vide : sélectionnez le programme 90° coton et remplissez à moitié le compartiment II du bac à produit avec un détergent approprié.**
- Des résidus peuvent se former avec les détergents exposés à l'air pendant longtemps. Ne versez du détergent dans le bac à produits qu'au début de chaque lavage (Fonction Autodose désactivée).

- Débranchez votre machine à laver et coupez l'alimentation en eau si elle reste inutilisée pendant une longue période. Nous vous recommandons également de laisser le hublot de la machine à laver ouvert pour éviter l'accumulation d'humidité à l'intérieur.
- Il peut y avoir un résidu d'eau dans votre machine à laver neuve. Cela est dû aux contrôles de qualité effectués pendant la production et n'affectera en rien le fonctionnement de votre machine à laver.
- L'emballage de la machine peut être dangereux pour les enfants. Ne laissez pas les enfants jouer avec l'emballage ou les petites pièces de la machine à laver.
- Veuillez conserver les matériaux d'emballage hors de leur portée, et les mettre au rebut de manière appropriée.
- Utilisez les programmes de pré lavage uniquement pour le linge très sale.

 N'ouvrez jamais le bac à produits lorsque la machine fonctionne.

- En cas de panne, débranchez la machine du secteur et coupez l'alimentation en eau. N'essayez pas d'effectuer de réparations vous-même. Adressez-vous toujours à un service après-vente agréé.
- Ne dépassez pas la charge maximale du programme de lavage que vous avez choisi.

 Ne forcez jamais l'ouverture du hublot lorsque votre machine à laver est en marche.

- Laver du linge contenant de la farine peut endommager votre machine.

- Veuillez suivre les instructions du fabricant concernant l'utilisation d'adoucissant ou de tout produit similaire que vous avez l'intention d'utiliser dans votre machine à laver.
- Assurez-vous que l'ouverture du hublot de votre machine à laver n'est pas obstruée et qu'il peut être ouvert entièrement.
- Installez votre machine dans un endroit pouvant être entièrement ventilé et ayant, de préférence, une circulation d'air constante.

 Veuillez lire ces consignes. Suivez les conseils donnés pour vous protéger vous-même et protéger les autres contre les dangers et les blessures mortelles.

## **RISQUE DE BRÛLURE**

 Ne touchez pas le tuyau de vidange ni l'eau évacuée lorsque votre machine à laver est en fonctionnement. Les températures élevées représentent un risque de brûlure.

## **RISQUE DE MORT PAR ÉLECTROCUTION**

- Ne raccordez pas votre machine à laver au réseau électrique à l'aide d'une rallonge.
- N'insérez jamais une fiche endommagée dans une prise de courant.
- Ne retirez jamais une prise en tirant sur le cordon. Tenez toujours la fiche.
- Ne touchez jamais le cordon d'alimentation / la fiche avec les mains mouillées, car cela pourrait causer un court-circuit ou un choc électrique.
- Ne touchez pas à votre machine à laver si vos mains ou vos pieds sont mouillés .

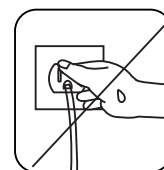
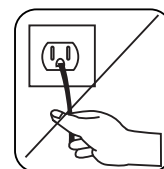
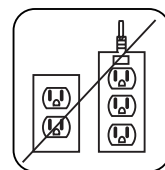



- Un cordon / une fiche d'alimentation endommagé peut provoquer un incendie ou un choc électrique. Lorsqu'il est endommagé, il doit être remplacé et uniquement par un personnel qualifié.

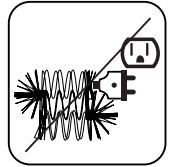

### **Risque d'inondation**

- Vérifiez la vitesse d'écoulement de l'eau avant de placer le tuyau de vidange dans un évier.
- Prenez les mesures nécessaires pour empêcher le tuyau de glisser.
- Le débit d'eau peut déplacer le tuyau s'il n'est pas correctement fixé. Assurez-vous que le bouchon de votre évier ne bouche pas le trou d'évacuation.

### **Risque d'incendie**

- Ne stockez pas des liquides inflammables à proximité de votre machine.
- La teneur en soufre des décapants pour peinture pourrait causer une corrosion. N'utilisez jamais de matériaux contenant des décapants pour peinture dans votre machine.
- N'utilisez jamais des produits contenant des solvants dans votre machine.
- Veuillez vous assurer que les vêtements placés dans votre machine à laver ne contiennent pas de clous, aiguilles, briquets et pièces de monnaie.

### **Risque d'incendie et d'explosion**

#### **Risque de chute et de blessure**

- Ne montez pas sur votre machine à laver.
- Assurez-vous que les tuyaux et les câbles ne présentent pas de risque de trébuchement.
- Évitez de retourner votre machine à laver ou de la

mettre sur le côté.

- Ne soulevez pas votre machine à laver en la prenant par le hublot ou le bac à détergent.

**⚠ La machine doit être portée par au moins 2 personnes.**



**⚠ Sécurité des enfants**

- Ne laissez pas les enfants sans surveillance près de la machine. Les enfants peuvent s'enfermer dans la machine et encourir un risque de mort.
- Ne laissez pas les enfants toucher la porte vitrée pendant que la machine est en marche. La surface devient extrêmement chaude et peut causer des lésions cutanées.
- Veuillez conserver les matériaux d'emballage hors de la portée des enfants.
- En cas d'ingestion ou de contact avec la peau ou les yeux, les détergents et produits de nettoyage peuvent entraîner un empoisonnement ou une irritation. Veuillez conserver les produits de nettoyage hors de la portée des enfants.

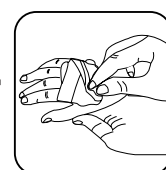

## 1.2 En cours de fonctionnement

- Veuillez tenir vos animaux domestiques à l'écart de la machine.
- Veuillez vérifier l'emballage de votre machine avant son installation, et la surface externe de celle-ci après l'ouverture de l'emballage. Veuillez ne pas utiliser la machine si elle semble endommagée ou si l'emballage a été ouvert.
- L'installation de votre machine ne doit être effectuée que par un technicien agréé. L'installation par une personne autre qu'un agent

autorisé peut entraîner l'annulation de votre garantie.

- Cet appareil peut être utilisé par des enfants âgés d'au moins huit ans et par des personnes présentant des capacités physiques, sensorielles ou mentales réduites. Il en est de même des personnes manquant d'expérience et de connaissances en la matière à moins d'être encadrées, d'avoir reçu des instructions relatives à l'utilisation de la machine en toute sécurité, et de comprendre les risques encourus. Les enfants ne doivent pas jouer avec l'appareil. Le nettoyage et l'entretien de l'appareil ne doivent pas être assurés par des enfants sans supervision.
- Utilisez votre machine uniquement pour le linge désigné comme approprié pour le lavage par le fabricant.
- **Avant la mise en marche de la machine à laver, il convient de retirer les 4 boulons de transport et les butées d'espacement en caoutchouc à l'arrière de la machine. Si les boulons ne sont pas retirés, ils peuvent provoquer de fortes vibrations, du bruit et des dysfonctionnements de la machine et causer l'annulation de la garantie.**
- Votre garantie ne couvre pas les dommages causés par des facteurs externes tels que les incendies, les inondations et autres sources de dommages.
- Ne jetez pas ce manuel d'utilisation, veuillez le conserver pour référence future et remettez-le au propriétaire suivant, le cas échéant.

**Seul le service agréé est autorisé à procéder au remplacement de la courroie d'entraînement.**

**Seule la courroie de rechange d'origine doit être utilisée.**

### **1.3 Emballage et environnement**

#### **Retrait des matériaux d'emballage**

Les matériaux d'emballage protègent votre machine contre les dommages qui pourraient survenir pendant le transport. Les matériaux d'emballage sont écologiques, car ils sont recyclables. L'utilisation de matériaux recyclés réduit la consommation de matières premières et la production de déchets.

### **1.4 Informations relatives aux économies**

Voici quelques informations importantes pour obtenir une plus grande efficacité de votre machine :

- Ne dépassez pas la charge maximale du programme de lavage que vous avez choisi. Cela permettra à votre machine de fonctionner en mode économie d'énergie.
- N'utilisez pas la fonction de prélavage pour le linge légèrement sale. Cela vous permettra d'économiser sur la quantité d'électricité et d'eau consommée.

## 2. CARACTÉRISTIQUES TECHNIQUES

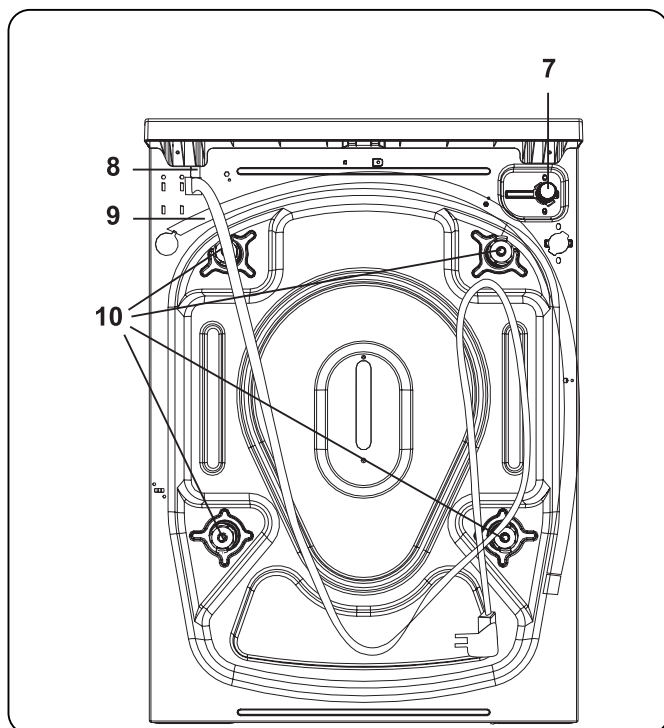
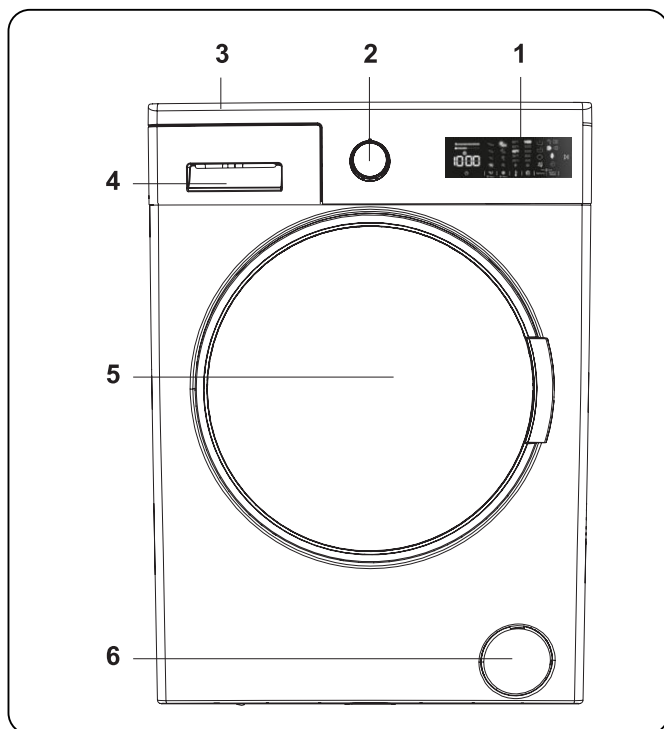

### 2.1 Présentation générale

1. Affichage électronique
2. Sélecteur de programme
3. Plateau supérieur
4. Tiroir à produits lessiviels
5. Tambour
6. Trappe d'accès au filtre de la pompe de vidange
7. Vanne d'arrivée d'eau
8. Cordon d'alimentation

9. Tuyau de vidange

10. Vis de bridage

### 2.2 Caractéristiques techniques

Tension/ fréquence de fonctionnement (V/Hz)	(220-240) V~/50Hz
Courant maximal (A)	10
Pression de l'eau (MPa)	Maximum: 1 Mpa Minimum : 0.1 Mpa
Puissance maximale (W)	2200
Capacité maximale de linge à l'état sec (kg)	9
Vitesse d'essorage (tr/ min)	1400
Nombre de programmes	15
Dimensions (mm)	
Hauteur	845
Largeur	596
Profondeur	582

### 3. INSTALLATION

#### 3.1 Retrait des vis de bridage

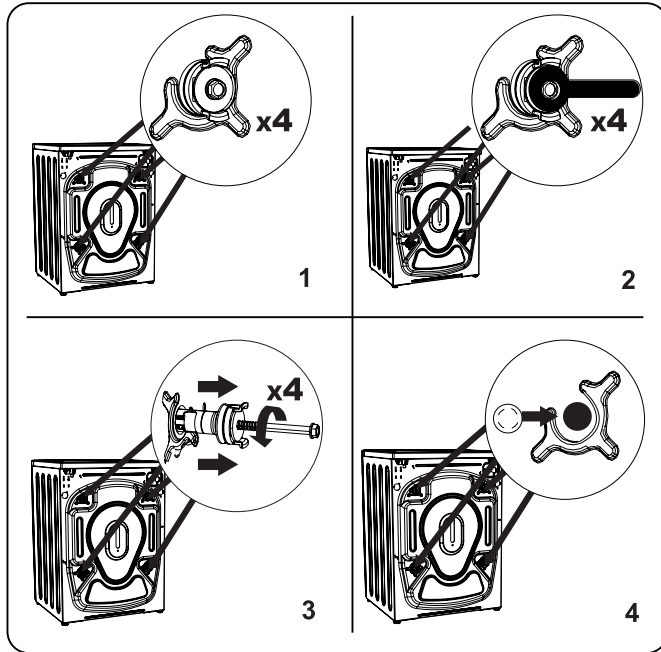

1. Avant d'utiliser le lave-linge, retirer les 4 vis de bridage et rondelles en caoutchouc situées à l'arrière de la machine. Le non-respect de cette consigne peut causer de fortes vibrations, un niveau de bruit important et détériorer de la machine et rendre la garantie caduque.
2. Desserrer les vis de bridage en tournant dans le sens antihoraire à l'aide d'une clé adaptée.
3. Retirer les vis de bridage en tirant sur ces dernières de façon linéaire.
4. Monter les bouchons d'obturation en plastique livrés avec le kit d'accessoires sur les orifices présents une fois les vis de bridage retirées. Les vis de bridage doivent être conservées en vue d'une utilisation ultérieure.



**REMARQUE :** Retirer les vis de bridage avant d'utiliser la machine pour la première fois. Les défauts résultant d'une machine utilisée avec les vis de bridage encore fixées ne sont pas couverts par la garantie.

#### 3.2 Ajustement des pieds/ajustement des logements réglables

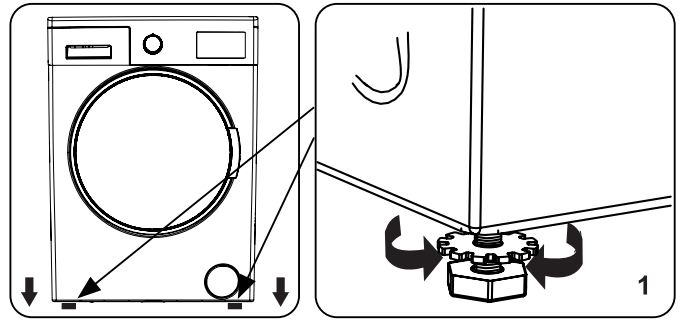

1. Ne pas installer la machine sur une surface (telle qu'un tapis) susceptible d'empêcher la ventilation à la base.
  - Pour un fonctionnement silencieux et sans vibrations, installer la machine sur une surface ferme.
  - Le réglage du niveau de la machine s'effectue à l'aide des pieds ajustables.
  - Desserrer l'écrou de blocage en plastique.

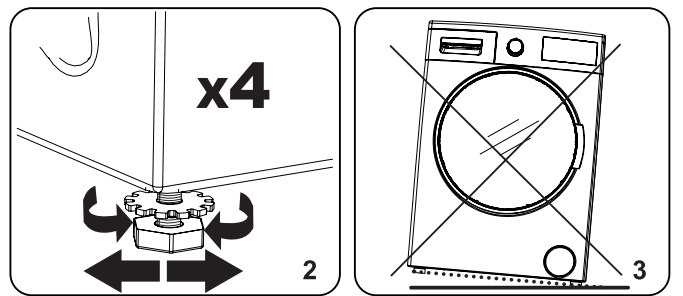

2. Pour augmenter la hauteur de la machine, tourner les pieds dans le sens horaire. Pour réduire la hauteur de la machine, tourner les pieds dans le sens antihoraire.
  - Une fois la machine à niveau, resserrer les écrous de blocage en les tournant dans le sens horaire.
3. Ne jamais placer de cales en carton, en bois ou en tout autre matériau similaire sous la machine afin de la mettre à niveau.
  - Lors du nettoyage du sol autour de la machine, veiller à ne pas modifier le réglage du niveau.

### 3.3 Raccordement électrique

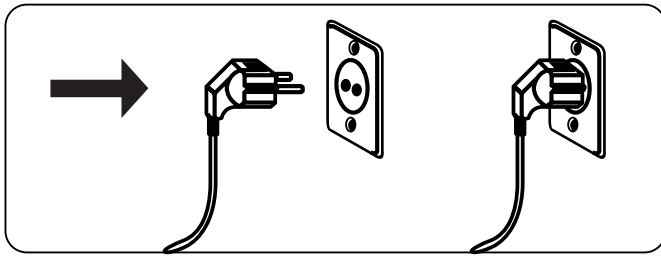

- Votre lave-linge nécessite une alimentation secteur de 220-240 V, 50 Hz.
- Le cordon d'alimentation de votre lave-linge est équipé d'une fiche de terre. Cette fiche doit toujours être branchée sur une prise de 10 ampères reliée à la terre.
- Cette fiche doit toujours être branchée sur une prise de 10 ampères reliée à la terre. Le calibre du fusible de la prise doit également être de 10 ampères.
- Si la prise ou fusible ne répond à ces exigences, il conviendra de faire appel à un électricien qualifié.
- Nous déclinons toute responsabilité quant à d'éventuels dommages résultant de l'utilisation d'équipements non reliés à la terre.



**REMARQUE** : L'utilisation de la machine à basse tension diminuera sa durée de vie et ses performances seront limitées.

### 3.4 Raccordement du tuyau d'arrivée d'eau

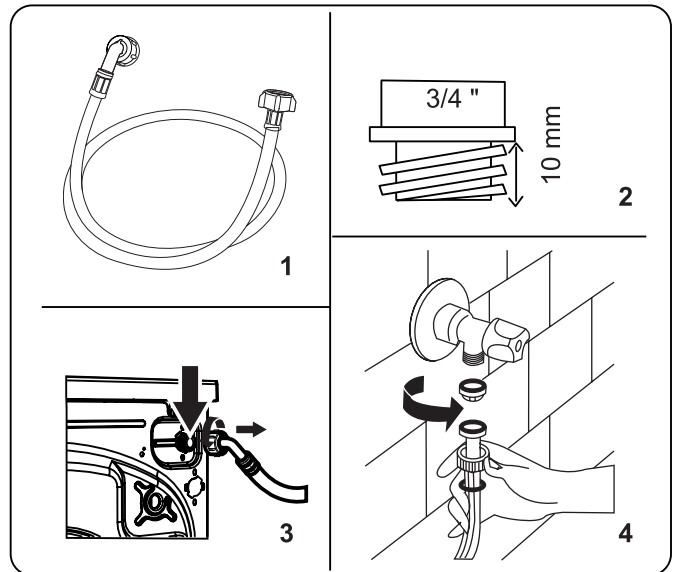

1. Raccordez votre lave-linge à l'arrivée d'eau froide comme indiqué sur le schéma ci-dessus.
  - Resserrer les raccords manuellement. En cas de doute, consulter un plombier qualifié.
  - Une pression d'eau comprise entre 0,1 et 1 MPa permet une efficacité de fonctionnement optimale (une pression de 0,1 MPa correspond à plus de 8 litres d'eau écoulés par minute avec un robinet complètement ouvert).
2. Une fois tous les raccords réalisés, ouvrir avec précaution l'alimentation en eau et contrôler les fuites éventuelles.
3. Veiller à ce que le nouveau tuyau d'arrivée d'eau ne soit pas coincé, vrillé, tordu, plié ou écrasé.

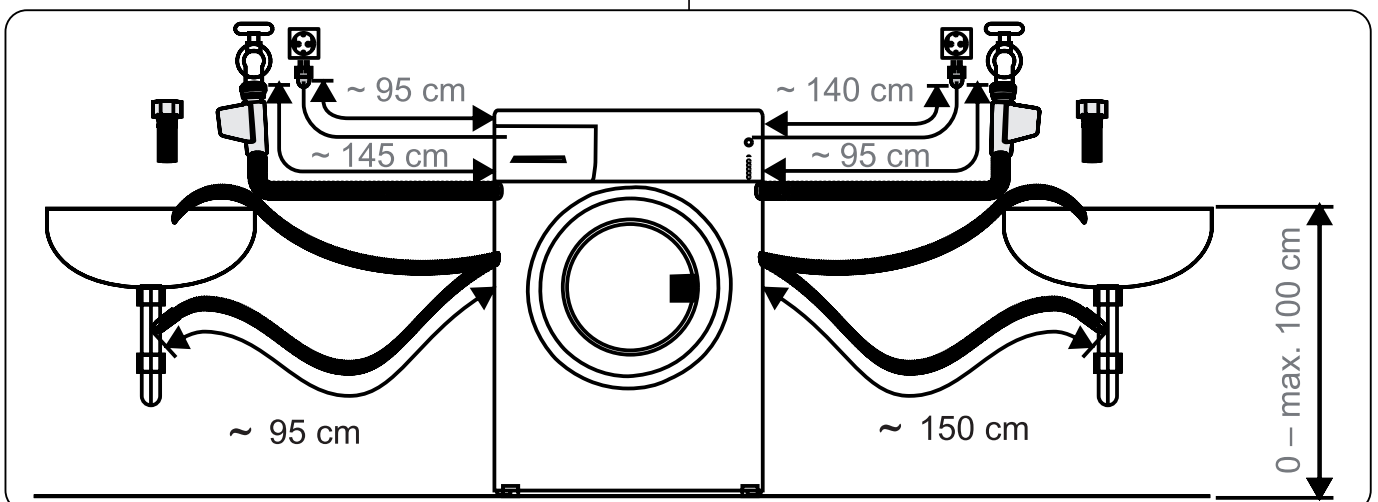



**REMARQUE** : L'appareil doit être raccordé au réseau de distribution d'eau en utilisant les ensembles de raccordement neufs fournis avec l'appareil, il convient de ne pas réutiliser des ensembles de raccordement usagés.

### 3.5 Raccordement du tuyau de vidange

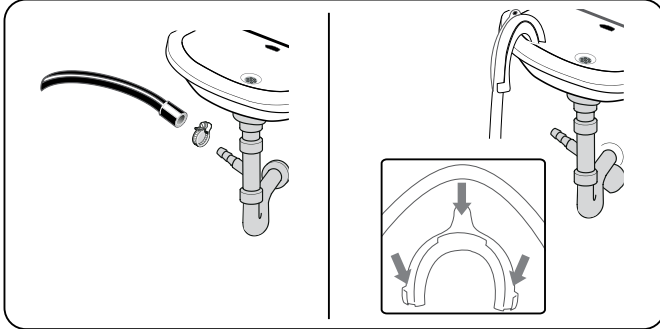

- Raccorder le tuyau de vidange à une conduite d'évacuation ou au coude de sortie d'un évier au moyen de matériel supplémentaire.
- Ne jamais tenter de rallonger le tuyau de vidange.
- Ne pas placer l'extrémité du tuyau de vidange de la machine dans un récipient, un seau ou une baignoire.
- Veiller à ce que le tuyau de vidange ne soit pas plié, vrillé, écrasé ou tendu de manière excessive.
- Installer le tuyau de vidange à une hauteur maximale de 100 cm du sol.

## 4. PRÉSENTATION DU BANDEAU DE COMMANDES

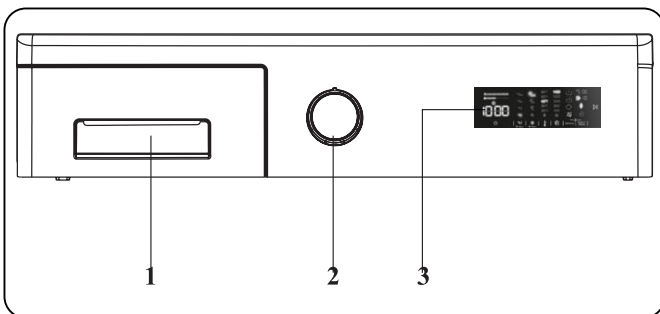

1. Tiroir à produits lessiviels
2. Sélecteur de programme
3. Affichage électronique

### 4.1 Tiroir à produits lessiviels

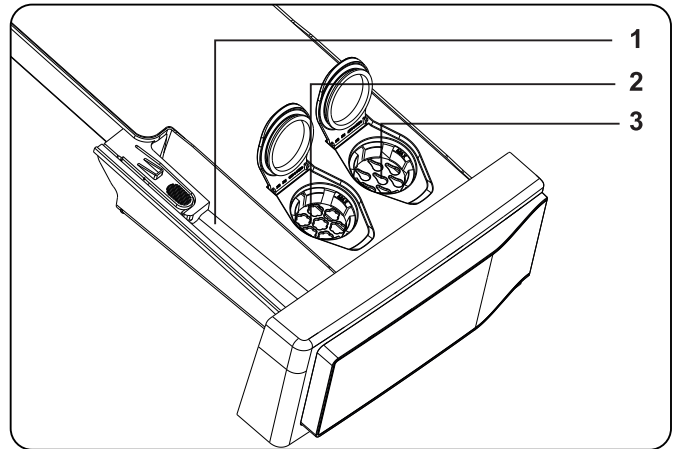
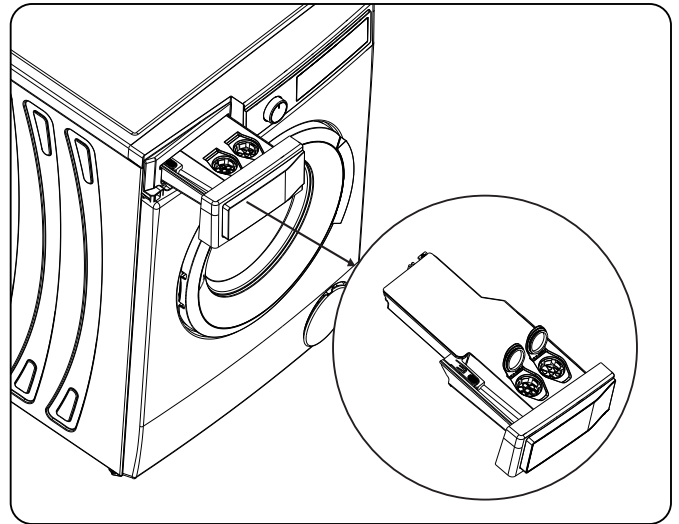

1. Compartiment pour lessive en poudre
2. Compartiment à adoucissant (dosage automatique)
3. Compartiment à lessive liquide (dosage automatique)



## 4.2 Compartiments

### Compartiment à lessive en poudre :

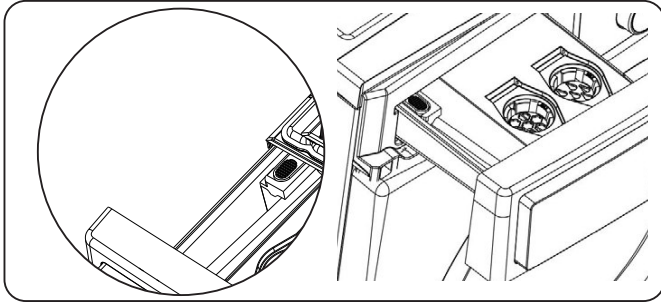

Si vous souhaitez utiliser de la lessive en poudre pour le cycle de lavage, veuillez désactiver la fonction de dosage automatique et utiliser le compartiment à lessive en poudre.

### Adoucissant, amidon, distributeur de lessive :

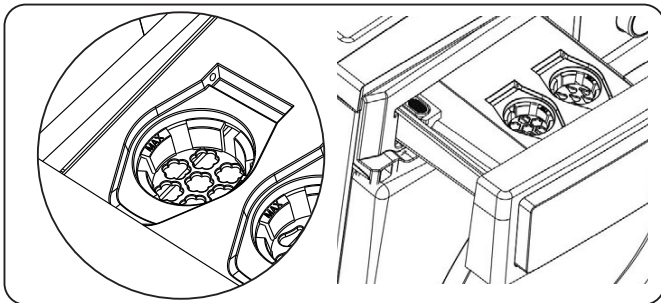

Seules les substances telles que l'adoucissant peuvent être utilisées dans ce distributeur (respectez la quantité et le type recommandés par le fabricant). Il peut parfois rester de l'adoucissant dans ce distributeur. Cela est dû au fait que l'adoucissant n'est pas une substance fluide. Il est recommandé d'utiliser des adoucissants liquides, peu visqueux ou de diluer l'adoucissant avant utilisation.

### Si vous ne souhaitez pas utiliser le compartiment d'adoucissant

#### Vous devez désélectionner l'adoucissant.

- Si vous appuyez une fois sur la touche de dosage de l'adoucissant, la fonction adoucissant (dosage automatique) sera désactivée.



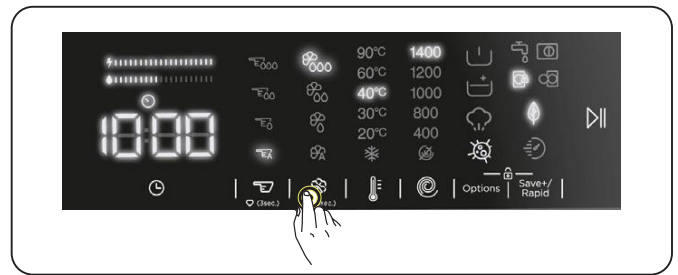







**REMARQUE :** La fonction de dosage de l'adoucissant est activée lorsque vous allumez le lave-linge.



### Si vous voulez utiliser la fonction adoucissant,

- Si vous appuyez une deuxième fois sur la touche de dosage de l'adoucissant, la LED  d'adoucissant de troisième niveau (dosage automatique) s'allume, indiquant que la fonction adoucissant (dosage automatique) est activée.

### Indicateurs de niveau de l'adoucissant :

-  niveau élevé 
-  niveau moyen 
-  niveau faible 
- Dosage automatique 
- Après avoir activé la fonction d'adoucissant, chaque pression sur la touche de dosage de l'adoucissant vous permettra de sélectionner  le niveau 3,  le niveau 2,  le niveau 1 et  le dosage automatique.

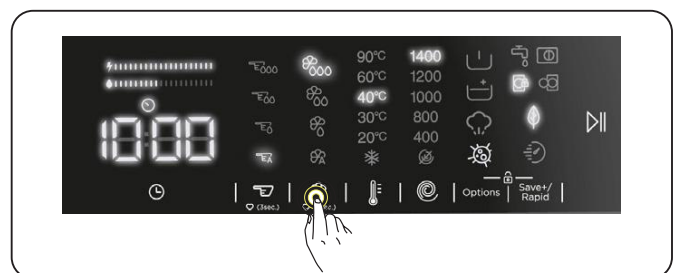

**REMARQUE :** La sélection du niveau d'adoucissant doit être effectuée avant le démarrage du programme ; vous ne pouvez pas sélectionner un niveau d'adoucissant après le démarrage du programme.

**REMARQUE:** Pour enregistrer le niveau d'adoucissant souhaité, appuyez sur le bouton de sélection d'adoucissant et maintenez-le enfoncé pendant 3 secondes après avoir

sélectionné le niveau d'adoucissant. Le niveau d'adoucissant sélectionné sera valable pour les utilisations ultérieures.

## **! AVERTISSEMENT :**

Lorsque le niveau d'adoucissant est bas, la LED d'adoucissant clignote et votre lave-linge émet un avertissement..

### **Compartiment à lessive liquide (dosage automatique) :**

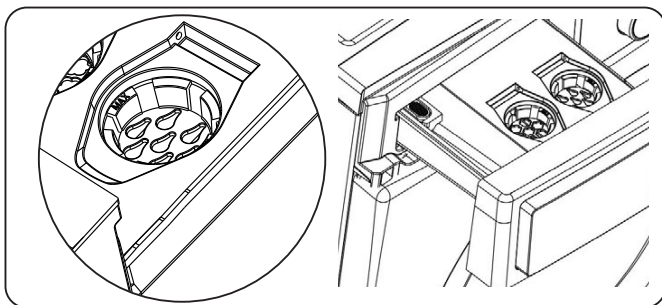

L'utilisation de lessive liquide (dosage automatique) est activée par défaut sur votre lave-linge. Seule une lessive liquide peut être utilisée dans ce compartiment.

### **Si vous voulez utiliser le compartiment à lessive en poudre :**

**Vous devez désactiver la fonction de lessive liquide (dosage automatique).**

- Si vous appuyez sur la touche de dosage de la lessive pour la deuxième fois consécutive, la fonction de lessive liquide (dosage automatique) sera désactivée.

**REMARQUE :** La fonction de dosage automatique est activée lorsque vous allumez le lave-linge.

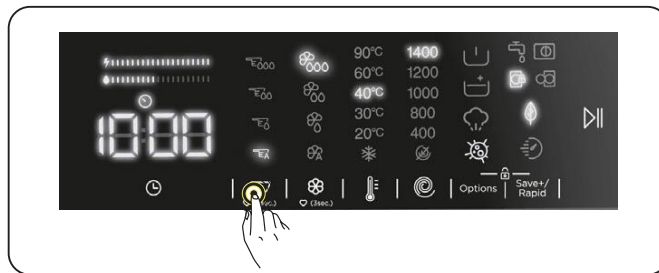

**REMARQUE :** Lorsque la fonction de lessive liquide (dosage automatique) est désactivée, vous devez utiliser de la lessive en poudre pour les cycles de lavage. Pour ce faire, vous devez verser de la lessive dans le compartiment à lessive en poudre.

### **Si vous voulez utiliser une lessive liquide (dosage automatique) pour le cycle de lavage,**

- Si vous appuyez une deuxième fois sur la touche de dosage de détergent, le voyant de troisième niveau de détergent (dosage automatique) s'allume,  $\overline{\text{E}}\text{000}$  indiquant que la fonction de détergent (dosage automatique) est activée.

#### Indicateurs de niveau de lessive liquide

- $\overline{\text{E}}\text{3}$  niveau élevé  $\text{000}$
- $\overline{\text{E}}\text{2}$  niveau moyen  $\text{00}$
- $\overline{\text{E}}\text{1}$  niveau faible  $\text{0}$
- Dosage automatique  $\text{0A}$
- Après avoir activé la fonction de lessive liquide (dosage automatique), chaque pression sur la touche de dosage de la lessive vous permettra de sélectionner  $\overline{\text{E}}\text{000}$  le niveau 3,  $\overline{\text{E}}\text{00}$  le niveau 2,  $\overline{\text{E}}\text{0}$  le niveau 1 et  $\overline{\text{E}}\text{A}$ , le dosage automatique.

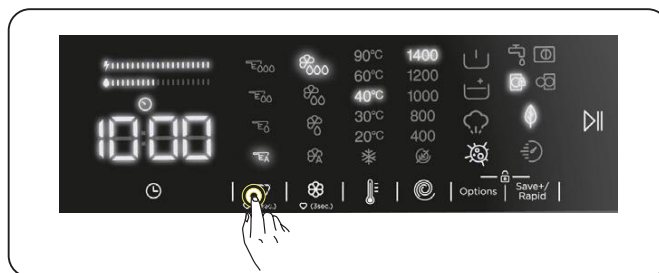

 **REMARQUE :** Le niveau de lessive liquide (dosage automatique) doit être sélectionné en fonction du niveau de saleté du linge.

 **REMARQUE :** La sélection de la lessive liquide (dosage automatique) doit être effectuée avant le démarrage du programme ; vous ne pouvez pas sélectionner cette fonction après le démarrage du programme.

 **REMARQUE:** Pour enregistrer le niveau de détergent souhaité, appuyez sur le bouton de sélection de détergent et maintenez-le enfoncé pendant 3 secondes après avoir sélectionné le niveau de détergent. Le niveau de détergent sélectionné sera valable pour les utilisations ultérieures.

 **AVERTISSEMENT :** Lorsque le niveau de la lessive est bas, la LED sous la touche de dosage de la lessive clignote et votre lave-linge émet un avertissement.

#### 4.3 Précaution dosage automatique

 **Information sur l'utilisation des détergents**

1. Ne pas mélanger des détergents de marques différentes.
2. Ne pas mélanger le détergent et l'adoucissant.
3. Après avoir changé de détergent, assurez-vous de nettoyer les réservoirs du tiroir à détergent.
4. Ne pas utiliser de détergent recouvert d'une couche ou qui a commencé à se solidifier.
5. Ne pas utiliser d'eau de Javel ou de produits contenant des solvants.
6. Lorsque vous utilisez un détergent concentré, diluez-le avec un peu d'eau pour éviter que les réservoirs des tiroirs ne se bloquent.

 **Lorsque le produit est en marche:**

1. Ne pas laisser les couvercles des réservoirs ouverts pour éviter que le détergent qui se trouve à l'intérieur ne sèche.
2. Après avoir ajouté le détergent ou lorsque le produit est en marche, assurez-vous que le tiroir soit correctement fermé. Dans le cas contraire, le produit risque de ne pas pouvoir utiliser convenablement le détergent.

 **AVERTISSEMENT:** Le tiroir ne doit pas être ouvert pendant que la machine soit en marche.

 **Tiroir à détergent :**

1. Assurez-vous que le tiroir est vide lorsque vous le retirez. Dans le cas contraire, vous courez le risque d'y verser le détergent.
2. Lorsque le tiroir à détergent est plein :
  - Ne pas tirer la machine.
  - Ne pas déplacer la machine.
  - Ne pas vous appuyer sur la machine et ne l'inclinez pas.

 **AVERTISSEMENT:** Avant d'effectuer ces opérations, assurez-vous de retirer le tiroir à détergent de la machine

 **AVERTISSEMENT:** Si vous avez ajouté du détergent mais que la machine ne le détecte toujours pas, il se peut que du détergent séché soit présent dans le réservoir, et empêche le mécanisme de dosage du détergent de fonctionner correctement. Nettoyer le tiroir.

## 4.4 Sélecteur de programme

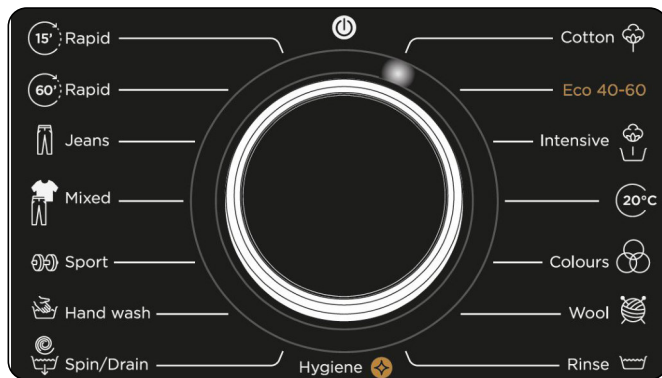

- Pour sélectionner un programme, tourner le sélecteur de programme dans le sens horaire ou antihoraire jusqu'à ce que le repère pointe vers le programme souhaité.
- Veiller à ce que le sélecteur de programme pointe précisément sur le programme souhaité.

## 4.5 Affichage électronique

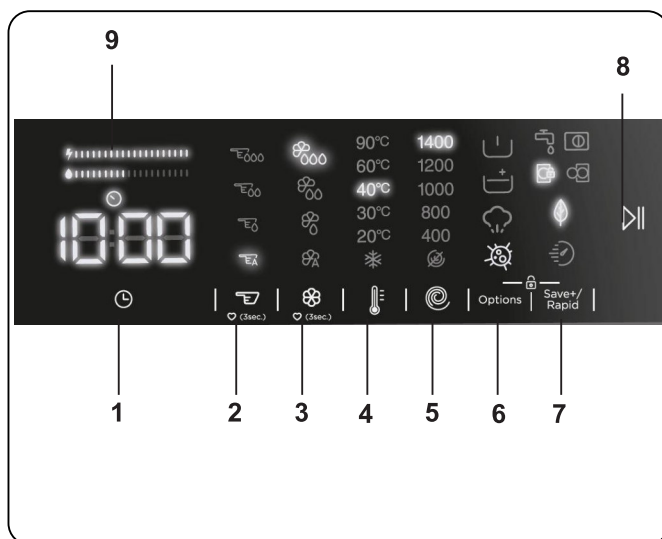

1. Départ différé
2. Sélection du dosage de la lessive
3. Sélection du dosage de l'adoucissant
4. Touche de réglage de la température de l'eau
5. Touche de réglage de la vitesse d'essorage (tr/min)
6. Options
7. Save+ Vitesse (lavage écologique, fonction auxiliaire de lavage rapide)
8. Touche Départ/Pause
9. Barre d'efficacité énergétique/eau





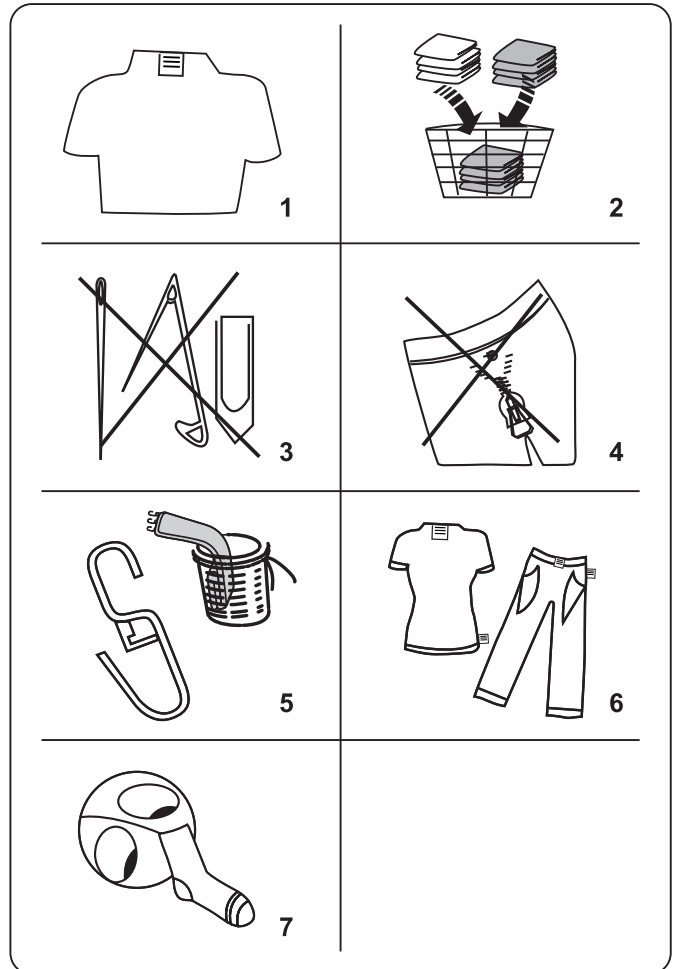





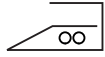
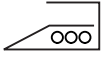
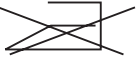

## 5. UTILISATION DE LA MACHINE

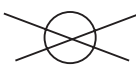
### 5.1 Préparation du linge



1. Suivre les consignes figurant sur les étiquettes d'entretien des vêtements.
    - Trier le linge en fonction du tissu (coton, synthétique, délicat, laine, etc.), de la température de lavage (à froid, 30 °C, 40 °C, 60 °C ou 90 °C) et du degré de salissure (légèrement sale , très sale ).
  2. Ne jamais laver le linge blanc avec le linge couleur.
    - Les textiles sombres peuvent contenir une quantité excessive de teinture et doivent être lavés séparément à plusieurs reprises.
  3. Veiller à retirer tout matériau métallique éventuellement présent dans le linge ou dans les poches.
- ⚠ MISE EN GARDE :** Tout dysfonctionnement résultant de dommages causés par la présence d'objets étrangers dans la machine n'est pas couvert par la garantie.
4. Fermer les fermetures à glissière, les crochets et les boutons.

5. Retirer les crochets de rideau métalliques ou en plastique ou les placer dans un filet ou un sac de lavage.
6. Retourner les textiles tels que les pantalons, les chemisiers, les t-shirts et les sweat-shirts.
7. Laver les chaussettes, les mouchoirs et autres articles de petite taille dans un filet de lavage.

 Blanchiment possible	 Pas de Blanchiment	 Lavage en Machine, cycle normal/modéré
 Température maximale de Repassage 150 °C	 Température maximale de Repassage 200 °C	 Ne pas Repasser
 Nettoyage professionnel à sec possible	 Pas de nettoyage professionnel à sec	 Séchage à plat
 Séchage sur fil sans essorage	 Séchage à plat sans essorage	 Pas de séchage en machine
 Nettoyage professionnel à sec avec des solvants pétroliers	 Nettoyage professionnel à sec avec des solvants usuels	 Nettoyage professionnel à sec avec solvant

## 5.2 Insertion du linge dans la machine

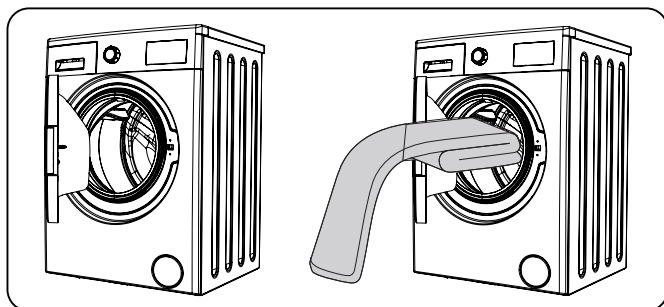

- Ouvrir la porte de la machine.
- Répartir le linge de manière uniforme dans la machine.



**REMARQUE :** Tout dépassement de la charge maximale du tambour génère des résultats de lavage médiocres et entraîne le froissage des textiles. Se reporter au tableau des programmes pour connaître les capacités de charge des différents programmes.

Le tableau suivant indique le poids approximatif des articles de linge les plus courants :

TYPE DE LINGE	POIDS (g)
Serviette	200
Drap	500
Peignoir	1 200
Housse de couette	700
Taie d'oreiller	200
Sous-vêtements	100
Nappe	250

- Insérer chaque article séparément.
- Vérifier qu'aucun article ne soit piégé entre le joint en caoutchouc et la porte.
- Pousser délicatement la porte jusqu'à entendre un clic.

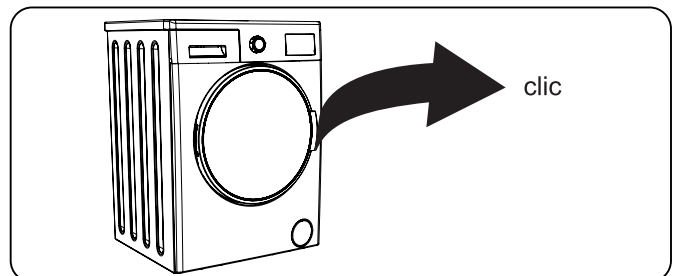

- Veiller à ce que la porte soit correctement fermée. Dans le cas contraire, le programme ne démarrera pas.

## 5.3 Utilisation de la machine

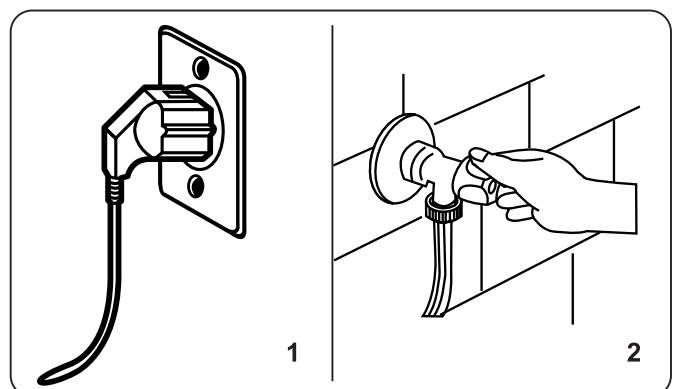

1. Brancher la machine sur l'alimentation secteur.
2. Ouvrir l'alimentation en eau.
  - Ouvrir la porte de la machine.
  - Répartir le linge dans la machine de manière uniforme.
  - Pousser délicatement la porte jusqu'à entendre un clic.

#### 5.4 Sélection d'un programme

Utiliser le tableau des programmes pour choisir le programme le mieux adapté au linge.

#### 5.5 Système de détection De demi-charge

Cet appareil est équipé d'un système de détection de demi-charge.

En cas d'insertion d'une quantité de linge inférieure à la moitié de la charge maximale dans le tambour, la machine active automatiquement la fonction demi-charge, indépendamment du programme sélectionné. Le programme sélectionné sera ainsi plus court et consommera moins d'eau et moins d'électricité.

#### 5.6 Fonctions auxiliaires



Avant de démarrer le programme vous pouvez sélectionner des fonctions auxiliaires si vous le souhaitez.

- Appuyez sur la touche de la fonction auxiliaire que vous souhaitez utiliser.
- Si le symbole de la fonction auxiliaire est allumé en permanence sur l'écran électronique, la fonction auxiliaire sélectionnée est activée.
- Si le symbole de la fonction auxiliaire clignote sur l'écran électronique, la fonction auxiliaire sélectionnée n'est pas activée.

**Raisons pour lesquelles la fonction ne peut pas être activée :**

- Cette fonction auxiliaire peut ne pas être disponible pour le programme de lavage sélectionné.
- La machine a peut-être dépassé l'étape à laquelle cette fonction auxiliaire pouvait être appliquée.
- La fonction auxiliaire n'est peut-être pas compatible avec une autre fonction que vous avez sélectionnée précédemment.

#### 1. Fonction auxiliaire de départ différé



Vous pouvez utiliser cette fonction auxiliaire pour retarder le début du cycle de lavage de 1 à 23 heures.

Pour utiliser la fonction de départ différé :

- Appuyez une fois sur la touche de départ différé.
- « 1h » s'affiche.  s'allume sur l'écran électronique.
- Appuyez sur la touche de départ différé jusqu'à ce que vous atteigniez le nombre d'heures après lequel vous voulez que la machine démarre le cycle de lavage.
- Si vous avez dépassé le nombre d'heure que vous souhaitez choisir, vous pouvez continuer à appuyer sur la touche de départ différé jusqu'à ce que vous atteigniez à nouveau ce nombre.
- Pour utiliser la fonction de départ différé, vous devez appuyer sur la touche Démarrer/Pause sur la touche Démarrer/Pause pour démarrer la machine.



**Remarque :** Après avoir sélectionné la fonction de départ différé, vous pouvez sélectionner d'autres fonctions sans appuyer sur la touche « Démarrer/Pause », puis sur la touche « Démarrer/Pause » pour activer le départ différé.

## Pour annuler la fonction de départ différé :

- Si vous n'avez pas encore appuyé sur la touche Démarrer/Pause, appuyez sur la touche de départ différé jusqu'à ce que l'écran électronique indique la durée du programme que vous avez sélectionné. Une fois que vous voyez la durée du programme sur l'écran électronique, cela signifie que le départ différé a été annulé.
- Si vous avez appuyé sur la touche Démarrer/Pause pour démarrer la machine, vous n'avez qu'à appuyer une fois sur la touche de départ différé. disparaîtra de l'écran électronique. appuyez sur la touche « Démarrer/Pause » pour lancer le cycle de lavage.

## 2. Sélection du dosage de la lessive

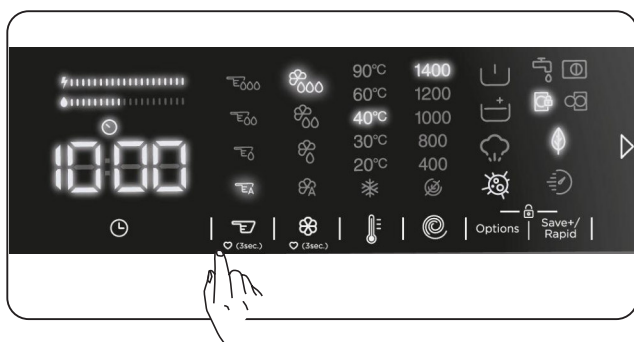

Cette fonction auxiliaire vous permet d'activer ou de désactiver le dosage automatique et d'ajuster la quantité de lessive liquide en fonction du degré de saleté du linge que vous placez dans votre lave-linge.

## 3. Sélection du dosage de l'adoucissant

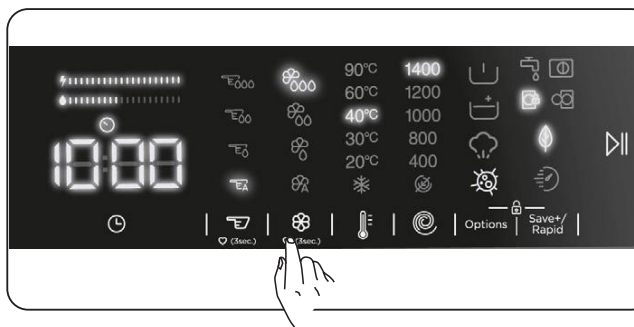

Cette fonction auxiliaire vous permet d'activer ou de désactiver le dosage automatique et de régler les niveaux de l'adoucissant.

\*Pour l'utilisation de cette fonction auxiliaire, veuillez consulter les descriptions dans Section.

## 4. Sélection de la température de l'eau de lavage

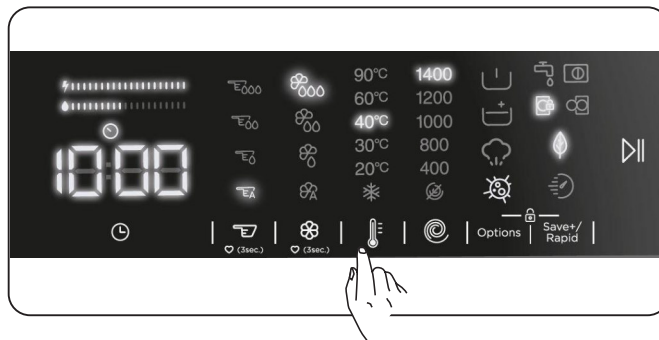

Vous pouvez utiliser la touche de réglage de la température de l'eau de lavage pour régler la température de l'eau de lavage pour votre linge.

- Lorsque vous sélectionnez un nouveau programme, la température maximale du programme sélectionné s'affiche sur l'écran de température de l'eau de lavage.
- Vous pouvez appuyer sur la touche de réglage de la température de l'eau de lavage pour diminuer progressivement la température de l'eau de lavage et sélectionner une température entre la température maximale du programme sélectionné et le lavage à l'eau froide (\*).
- Si vous avez dépassé la température de l'eau de lavage que vous vouliez sélectionner, continuez d'appuyer sur la touche de température de l'eau de lavage pour trouver à nouveau la température désirée.

## 5. Sélection de la vitesse d'essorage

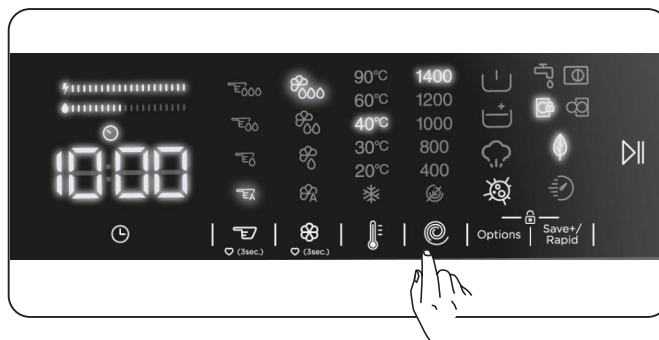

Vous pouvez utiliser la touche de réglage

de la vitesse pour régler la vitesse d'essorage de votre linge. Lorsque vous sélectionnez un nouveau programme, la vitesse d'essorage maximale du programme sélectionné s'affiche sur l'écran de vitesse d'essorage.



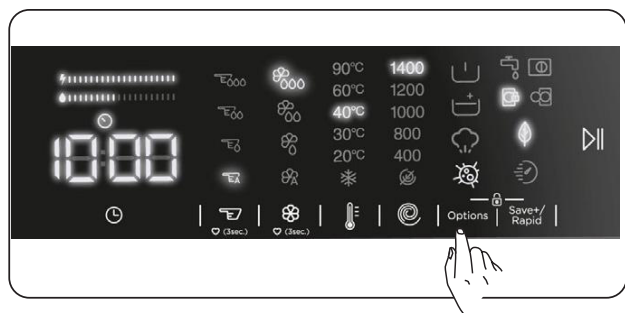

Vous pouvez appuyer sur la touche de réglage de la vitesse d'essorage pour diminuer progressivement la vitesse d'essorage et choisir une vitesse entre la vitesse de rotation maximale du programme sélectionné et l'option sans essorage (☹).

Si vous avez dépassé la vitesse d'essorage que vous vouliez sélectionner, vous pouvez continuer à appuyer sur la touche de vitesse d'essorage pour retrouver la vitesse souhaitée.

## 6. Fonctions auxiliaires





Vous pouvez utiliser les fonctions auxiliaires pour faire le meilleur choix de lavage pour votre linge. Pour ce faire, vous pouvez appuyer sur la touche d'options de l'écran pour activer les fonctions suivantes :

- A)  Fonction auxiliaire de pré-lavage
- B)  Fonction auxiliaire de rinçage supplémentaire
- C)  Application de vapeur
- D)  Fonction auxiliaire anti-allergie.

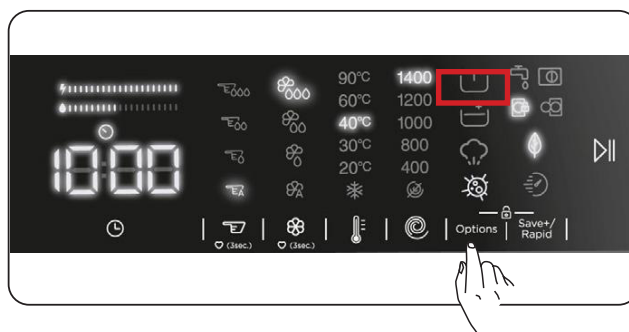
### A) Fonction auxiliaire de pré-lavage



Vous pouvez utiliser cette fonction auxiliaire pour effectuer un pré-lavage avant le cycle de lavage principal de votre linge très sale. Pour activer la fonction auxiliaire de pré-lavage, appuyer sur la touche options jusqu'à ce que le symbole de pré-lavage  s'allume. Si la LED de pré-lavage  reste allumée sur l'écran électronique, cela signifie que la fonction auxiliaire est sélectionnée.





**Remarque** : Lorsque vous souhaitez sélectionner la fonction auxiliaire de pré-lavage, si  ne s'affiche pas à l'écran, cela signifie que cette fonction n'est pas disponible pour le programme de lavage sélectionné.

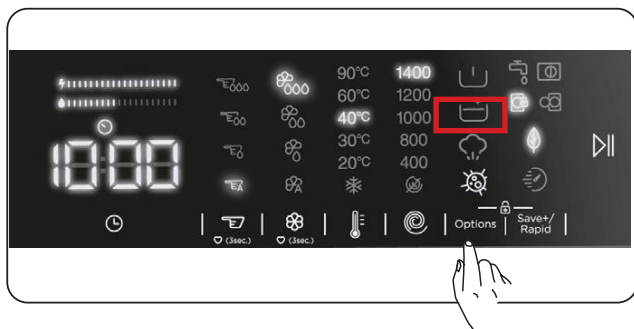

## B) Fonction de rinçage supplémentaire





Vous pouvez utiliser cette fonction auxiliaire pour un rinçage supplémentaire de votre linge. Pour activer la fonction de rinçage supplémentaire, appuyez sur la touche options jusqu'à ce que le symbole  s'allume. Si la LED de rinçage supplémentaire reste allumée sur l'écran électronique, cela signifie que la fonction auxiliaire est sélectionnée.

 **Remarque** : Lorsque vous souhaitez sélectionner la fonction auxiliaire de rinçage supplémentaire, si  ne s'affiche pas à l'écran, cela signifie que cette fonction n'est pas disponible pour le programme de lavage sélectionné.

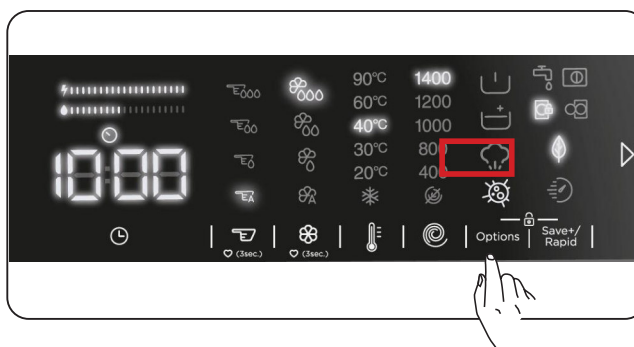
## C) Application de vapeur





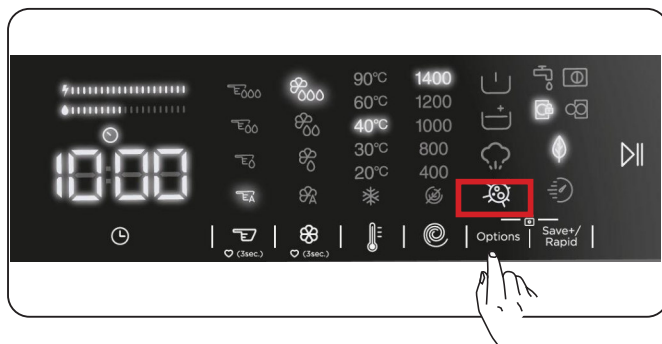

Avec l'application de vapeur, vous pouvez prendre votre linge moins froissé après le lavage. La vapeur pénètre et détache les vêtements, élimine les plis et laisse nos vêtements doux et délicats.

 **Remarque** : Lorsque vous souhaitez sélectionner la fonction auxiliaire de l'application de vapeur, si  ne s'affiche pas à l'écran, cela signifie que cette fonction n'est pas disponible pour le programme de lavage sélectionné.

## D) Fonction auxiliaire anti-allergie



Vous pouvez utiliser cette fonction auxiliaire pour ajouter un cycle de rinçage supplémentaire de votre linge. Votre machine utilisera de l'eau chaude à toutes les étapes du rinçage. (Il est recommandé pour les vêtements destinés aux peaux sensibles, les vêtements pour bébé et les sous-vêtements). Pour activer la fonction auxiliaire anti-allergie, maintenez la touche options enfoncée jusqu'à ce que le symbole de la fonction anti-allergie  s'allume. Si la LED anti-allergie  reste allumée sur l'écran électronique, cela signifie que la fonction auxiliaire est sélectionnée.

 **Remarque** : Lorsque vous souhaitez sélectionner la fonction auxiliaire anti-allergie, si  ne s'affiche pas à l'écran, cela signifie que cette fonction n'est pas disponible pour le programme de lavage sélectionné.

## 7. Fonction auxiliaire Lavage éco/rapide

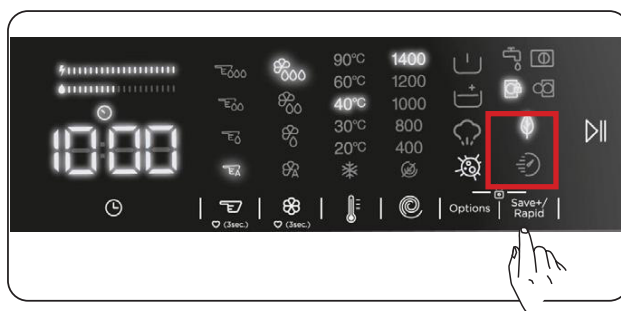



### Fonction auxiliaire lavage éco

Si vous sélectionnez cette fonction auxiliaire, votre machine prolongera légèrement la durée du programme de lavage. Cependant, elle consommera moins d'énergie et d'eau pour le cycle de lavage. Pour activer cette fonction, vous pouvez appuyer sur la touche de sélection Lavage éco/rapide sur l'écran pour allumer

la lumière LED du symbole .

## Fonction auxiliaire lavage rapide :

Si vous sélectionnez cette fonction auxiliaire, votre machine raccourcira la durée du programme de lavage. (Il est recommandé de charger moitié moins la machine par rapport à la capacité du programme de lavage sélectionné.) Pour activer cette fonction, vous pouvez appuyer sur la touche de sélection Lavage éco/rapide sur l'écran pour allumer la lumière LED du symbole .

 **REMARQUE :** Si vous chargez moitié moins la machine par rapport à la capacité de lavage du programme sélectionné, la machine le détectera grâce au système de détection de demi-charge, et ainsi, elle lavera votre linge avec moins d'énergie et d'eau dans un temps plus court. Lorsque votre machine détecte une demi-charge, la LED du symbole  s'allume automatiquement sur l'écran.

### • Barre d'efficacité énergétique/eau :

«  » est un indicateur d'efficacité composé de 2 barres. La barre d'efficacité énergétique/eau indique la consommation d'énergie et d'eau. Plus la barre est grande, plus la consommation d'énergie ou d'eau sera importante. La barre d'efficacité énergétique/eau peut s'allonger ou se raccourcir en fonction de la durée du programme sélectionné, du réglage de la température, de la vitesse d'essorage et d'autres fonctions auxiliaires.

## Touche Départ/Pause

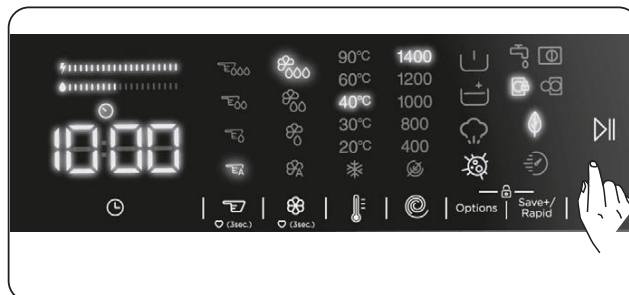

Pour démarrer le programme sélectionné, appuyer sur la touche Départ/Pause.

Lorsque la machine est en mode veille, le voyant Départ/Pause sur l'affichage électronique clignote.

## 5.7 Sécurité enfant

La fonction Sécurité Enfant permet de verrouiller les boutons de manière à ce que le cycle de lavage sélectionné ne puisse être modifié involontairement.

Pour activer la Sécurité enfant, appuyer et maintenir enfoncés les boutons 6 et 7 simultanément pendant au moins 3 secondes. Le symbole « CL » (Child Lock ou Sécurité enfant) clignote sur l'affichage électronique pendant 2 secondes lorsque la Sécurité enfant est activée.

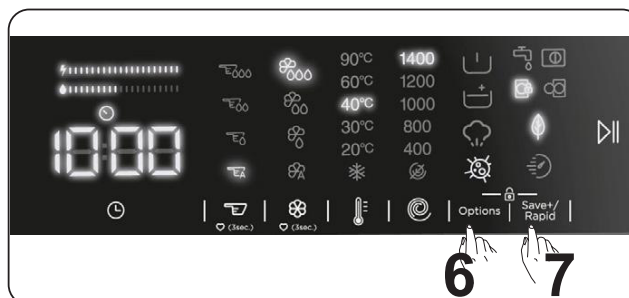





Si l'une des touches est enclenchée ou si le programme sélectionné est modifié via le sélecteur de programme alors que la fonction Sécurité enfant est activée, le symbole « CL » se met à clignoter sur l'affichage électronique pendant 2 secondes.

Si le sélecteur de programme est positionné sur  puis un autre programme est sélectionné, alors que la Sécurité Enfant est activée et qu'un programme est déjà en cours d'exécution. Le programme précédemment sélectionné continuera là où il s'est arrêté.

Pour désactiver la fonction Sécurité enfant, appuyer et maintenir les boutons 6 et 7 enfoncés de manière simultanée pendant au moins 3 secondes jusqu'à ce que le symbole « CL » disparaisse sur l'affichage électronique.



### 5.8 Annulation/Interruption d'un programme

-  la touche symbole vous permet d'interrompre ou de redémarrer le programme sélectionné. Lorsque vous voulez ajouter du linge, vous pouvez utiliser cette fonction.
- Touchez le bouton symbole  pour cela. Si  s'affiche à l'écran, vous pouvez ouvrir le hublot de chargement et ajouter du linge.
- Si  s'affiche à l'écran, l'étape à laquelle vous pouvez ajouter du linge est terminée.
- Si vous voulez annuler un programme en cours, tournez la manette sélecteur de programme sur la position . Votre machine arrête le processus de lavage et le programme est annulé. Pour vidanger l'eau dans la machine, tournez la manette sélecteur de programme sur n'importe quelle position de programme. Votre machine vidangera l'eau et annulera le programme. Vous pouvez sélectionner un nouveau programme et démarrer la machine.

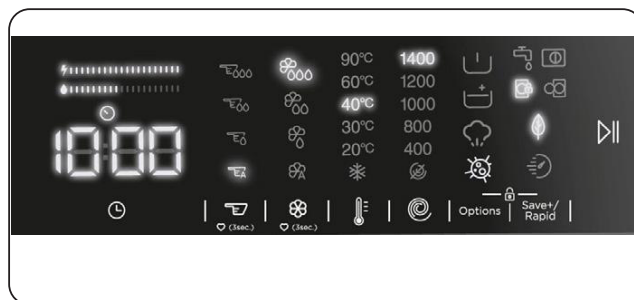
### 5.9 Fin du programme



Votre machine s'arrêtera automatiquement à la fin du programme sélectionné.

- « END » s'affiche sur l'écran électronique.
- Vous pouvez ouvrir la porte  et sortir le linge. Après avoir sorti le linge, laissez la porte ouverte pour que l'intérieur de la machine puisse sécher.
- Positionnez la manette sélecteur de programme sur la position .
- Débranchez la machine.
- Fermez le robinet d'arrivée d'eau.

## 6. TABLEAU DES PROGRAMMES

Programme	Température de lavage (°C)	Quantité de linge sec maximale (kg)	Compartment à lessive (****)	Durée* du programme (min) (****)	Type de linge/descriptions
Cotton Coton	*60 - 90	9,0	2	145	Textiles très souillés en coton ou en lin. (Sous-vêtements, draps, nappes, serviettes [4,5 kg maximum], literie, etc.)
Eco 40-60	*40 - 60	9,0	2	228	Textiles souillés en coton ou en lin. (Sous-vêtements, draps, nappes, serviettes [4,5 kg maximum], literie, etc.)
Intensive Intensif	*60 - 40 - 30 - "- -C"	9,0	1&2	164	Textiles souillés en coton ou en lin. (Sous-vêtements, draps, nappes, serviettes [4,5 kg maximum], literie, etc.)
20°C	*20- "- -C"	4,5	2	59	Textiles légèrement souillés en coton ou en lin (Sous-vêtements, draps, nappes, serviettes [2,5 kg maximum], literie, etc.)
Colours Couleurs	*40 - 30 - "- -C"	9,0	2	130	Textiles légèrement souillés en coton ou en lin (Sous-vêtements, draps, nappes, serviettes [4,5 kg maximum], literie, etc.)
Wool Laine	*30 - "- -C"	2,5	2	43	Lainages avec étiquette Lavable en machine.
Rinse Rinçage	*"- -C"	9,0	-	30	Fournit un cycle de rinçage supplémentaire à tout type de textiles après le cycle de lavage.
Hygiene	*60 - 40 - 30 - "- -C"	4,0	2	212	Ce programme permet de laver vos vêtements en profondeur et d'y éliminer les bactéries.
Spin / Drain Essorage/ Vidange	*"- -C"	9,0	-	17	Vous pouvez utiliser ce programme pour n'importe quel type de linge si vous souhaitez une étape de Essorage supplémentaire après le cycle de lavage./ Vous pouvez utiliser le programme de vidange pour vidanger l'eau accumulée à l'intérieur de la machine (ajout ou retrait de linge). Pour activer le programme de vidange, tournez la manette sélecteur de programme et placez-la sur le programme essorage/vidange. Après avoir sélectionné « sans essorage » à l'aide de la touche de fonction auxiliaire, le programme commence à s'exécuter.
Hand Wash Lavage main	*30 - "- -C"	2,5	2	90	Les textiles délicats ou nécessitant un lavage à la main.
Sport	* 40 - 30 - "- -C"	3,5	2	170	Textiles synthétiques ou tissus mixtes très souillés. (Chaussettes en nylon, chemises, chemisiers, pantalons comprenant des fibres synthétiques, etc.)
Mixed Mixte	*40 - 30 - "- -C"	3,5	2	100	Les textiles souillés en coton, en lin, synthétiques et couleur peuvent être lavés ensemble.
Jeans	*30 - "- -C"	3,5	2	96	Articles noirs et noirs en coton, fibres mélangées ou jeans. Laver à l'envers., Le jean contient souvent un excès de colorant et peut couler pendant les premiers lavages. Lavez les articles de couleurs claires et foncées séparément
Rapid 60 Rapide 60	*60 - 40 - 30 - "- -C"	4,0	2	60	Les textiles couleur souillés en coton et en lin sont lavés à 60 °C et en 60 minutes.
Rapid 15 Rapide 15	*30 - "- -C"	2,0	2	15	Lavage de textiles couleur en coton et en lin légèrement souillés en 15 minutes seulement.



**REMARQUE** : LA DURÉE DES PROGRAMMES PEUT VARIER EN FONCTION DE LA QUANTITÉ DE LINGE, DE LA QUALITÉ DE L'EAU, DE LA TEMPÉRATURE AMBIANTE ET DES FONCTIONS SUPPLÉMENTAIRES SÉLECTIONNÉES.

(\*) La température de l'eau de lavage du programme est la température d'usine par défaut.

(\*\*) Si votre machine dispose de la fonction auxiliaire de lavage rapide, vous pouvez activer l'option de lavage rapide sur l'écran et charger la machine avec 2 kg ou moins de linge pour le laver en 30 minutes.

(\*\*\*) Ce programme étant plus court, il est conseillé d'utiliser moins de lessive. Il se peut que ce programme dure plus de 15 minutes si la machine détecte une charge mal répartie. La porte de la machine se débloquent 2 minutes après la fin du programme de lavage. (Ces 2 minutes ne sont pas comprises dans la durée du programme).

(\*\*\*\*) Si la fonction de lessive liquide (dosage automatique) est désactivée, vous devez ajouter de la lessive dans le compartiment de lessive.

(\*\*\*\*\*) La durée du programme diffère selon la quantité de linge et l'algorithme déterminé (hors programme Eco 40-60).

Le programme Éco 40-60 permet de laver avec le même cycle du linge en coton normalement sale, qu'il soit lavable à 40 °C ou à 60 °C. Ce programme est utilisé pour évaluer la conformité avec la législation européenne sur l'écoconception.

- Les programmes les plus efficaces en termes de consommation d'énergie sont généralement ceux qui fonctionnent à des températures plus basses et sur une plus longue durée.
- Le respect de la capacité indiquée par le fabricant pour chaque programme lors du chargement du lave-linge ménager contribuera aux économies d'énergie et d'eau.
- La durée du programme, la consommation d'énergie et les valeurs de consommation d'eau peuvent varier en fonction du poids et du type de la charge à laver, des fonctions supplémentaires sélectionnées, de l'eau du robinet et de la température ambiante.
- Il est recommandé d'utiliser des détergents liquides pour les programmes de lavage à basse température. La quantité de détergent à utiliser peut varier en fonction de la quantité de linge et du degré de saleté du linge. Veuillez suivre les recommandations des fabricants de détergents en ce qui concerne la quantité de détergent à utiliser.
- Le bruit et la teneur en humidité résiduelle sont influencés par la vitesse d'essorage. Plus la vitesse de rotation est élevée pendant la phase d'essorage, plus le bruit est important et plus la teneur en humidité résiduelle est faible.
- Vous pouvez accéder à la base de données des produits dans laquelle sont stockées les informations sur les modèles en scannant le code QR figurant sur l'étiquette énergétique.

Nom du programme	Capacité nominale kg	Consommation d'énergie kWh/cycle			Durée du programme Heures : Minutes			Consommation d'eau Litres/Cycle			Max. Température °C			Teneur en humidité résiduelle % 1400 Rpm		
		Capacité nominale	1/2 charge	1/4 charge	Capacité nominale	1/2 charge	1/4 charge	Capacité nominale	1/2 charge	1/4 charge	Capacité nominale	1/2 charge	1/4 charge	Capacité nominale	1/2 charge	1/4 charge
Coton 90	9	2,35			03:13			71			81			53%		
Coton 60	9	0,8			02:25			47			57			53%		
Éco 40-60	9	0,91	0,39	0,20	03:48	02:54	02:54	56	44	41	41	28	23	53%	53%	53%
Synthétique / Sport	3,5	0,91			02:50			72			45			53%		
Rapide 60	4	1,11			01:00			35			58			53%		
Coton 20	4,5	0,13			00:59			38			20			53%		

## 6.1 Informations importantes

- Utilisez uniquement des détergents, des assouplissants et autres additifs adaptés aux machines à laver automatiques. Une quantité excessive de mousse a été détectée en raison d'une utilisation trop importante de détergent, le système d'absorption automatique de la mousse a été activé.
- Nous recommandons un nettoyage périodique de la machine à laver tous les 2 mois. Pour le nettoyage périodique, veuillez utiliser le programme Nettoyage Tambour. Si votre machine n'est pas équipée du programme Nettoyage Tambour, utilisez le programme Coton 90. Si nécessaire, utilisez des détartrants conçus spécialement pour les machines à laver.
- Ne forcez jamais l'ouverture du hublot lorsque votre machine à laver est en marche. Vous pouvez ouvrir la porte de votre machine 2 minutes après la fin d'une opération de lavage.
- Ne forcez jamais l'ouverture du hublot lorsque votre machine à laver est en marche.
- Les procédures d'installation et de réparation doivent toujours être effectuées par un agent de service autorisé afin d'éviter les risques éventuels. Le fabricant ne peut être tenu responsable des dommages pouvant résulter de procédures effectuées par des personnes non autorisées.

## 7. ENTRETIEN ET NETTOYAGE

### 7.1 Avertissement

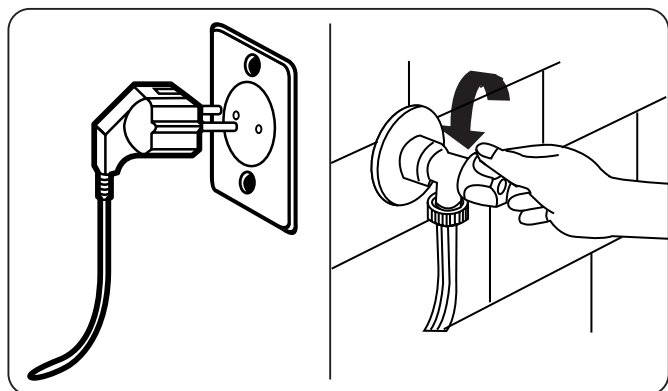

Avant toute opération d'entretien ou de nettoyage, il convient de couper l'alimentation secteur et de débrancher la prise de la machine.

Couper l'alimentation en eau avant de démarrer l'entretien ou le nettoyage.

**⚠ MISE EN GARDE :** Ne pas utiliser de solvants, d'agents de nettoyage abrasifs, de liquide de lavage pour vitres ou tout autre produit de nettoyage universel pour nettoyer le lave-linge. Les produits chimiques qu'ils contiennent risquent d'endommager les surfaces en plastique ainsi que les autres composants.

### 7.2 Filtres d'arrivée d'eau

Les filtres d'arrivée d'eau préviennent la pénétration d'impuretés et d'objets étrangers dans la machine. Il est conseillé de nettoyer ces filtres lorsque, malgré une alimentation en eau performante et bien que le robinet soit ouvert, le débit d'eau de la machine ne semble plus suffisant. Nous recommandons de nettoyer ces filtres tous les 2 mois.

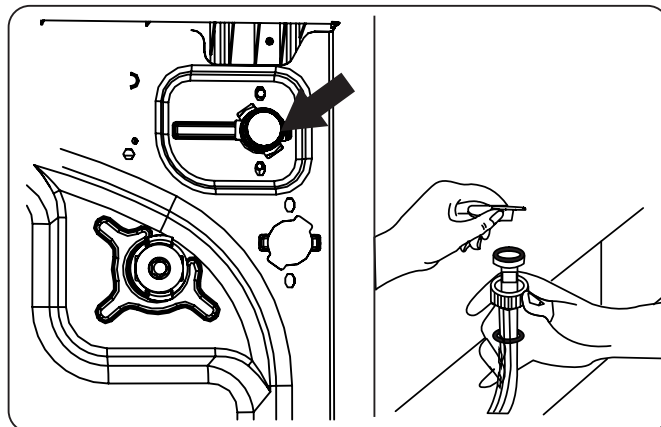

- Dévisser le(s) tuyau(x) d'arrivée d'eau au niveau du lave-linge.
- Pour retirer le filtre monté sur la vanne d'arrivée d'eau, utiliser une pince à bec pour tirer délicatement sur la barre en plastique à l'intérieur du filtre.
- Un second filtre est monté sur l'extrémité du tuyau d'arrivée d'eau à raccorder au robinet. Pour retirer le second filtre, utiliser une pince à bec pour tirer délicatement sur la barre en plastique à l'intérieur du filtre.
- Nettoyer soigneusement le filtre à l'aide d'une brosse souple et laver à l'eau savonneuse, puis rincer abondamment. Insérer à nouveau le filtre en y exerçant une légère pression.

**⚠ MISE EN GARDE :** Les filtres montés sur la vanne d'arrivée d'eau sont susceptibles de se boucher en raison de la mauvaise qualité de l'eau ou du manque d'entretien. Cela peut entraîner une fuite d'eau. De tels incidents ne sont pas couverts par la garantie.



### 7.3 Filtre de la pompe de vidange

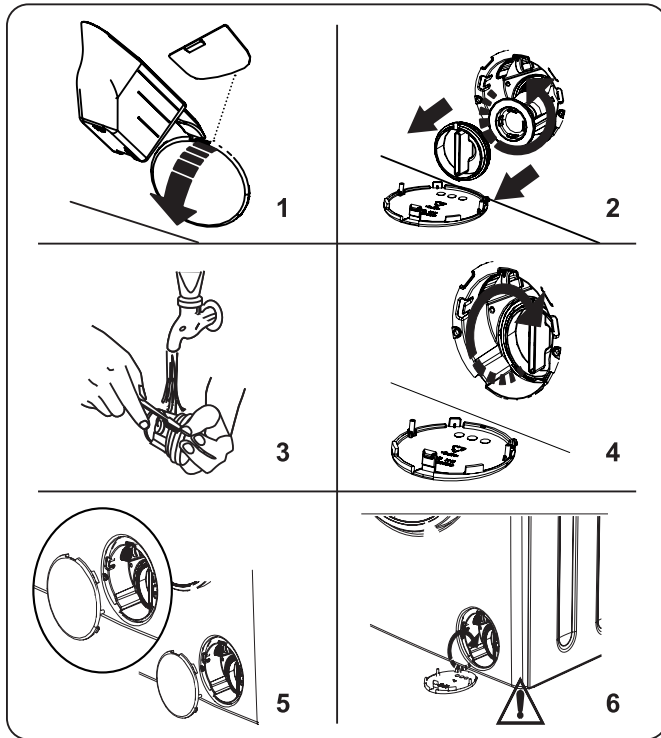

Le système de filtre de la pompe de vidange du lave-linge permet de prolonger la durée de vie de la pompe en prévenant toute pénétration de peluche. Nous recommandons de nettoyer le filtre de la pompe de vidange tous les 2 mois.

Le filtre de la pompe de vidange est situé derrière la trappe d'accès, dans le coin inférieur droit de la façade de la machine.

Pour nettoyer le filtre de la pompe de vidange :

1. Utiliser un tournevis plat ou pièce similaire pour ouvrir la trappe d'accès
2. Appuyer délicatement vers l'arrière. La trappe d'accès s'ouvre.
  - Avant d'ouvrir la trappe d'accès du filtre, placer un récipient en-dessous afin de récupérer l'eau résiduelle présente dans la machine.
  - Desserrer le filtre en tournant dans le sens antihoraire, puis tirer sur celui-ci afin de l'extraire. Attendre que l'eau s'écoule.



**REMARQUE** : Selon la quantité d'eau à l'intérieur de la machine, il se peut qu'il faille vider le récipient de collecte plusieurs fois.

3. Éliminer tout objet étranger éventuellement présent dans le filtre à l'aide d'une brosse souple.
4. Après le nettoyage, monter à nouveau

le filtre en l'insérant, puis en le tournant dans le sens horaire.

5. Lors de la fermeture de la trappe d'accès à la pompe, veiller à ce que les fixations à l'intérieur de la trappe correspondent aux orifices sur la façade de la machine.
6. Refermer la trappe d'accès au filtre.

**! AVERTISSEMENT** : Il se peut que la pompe soit chaude ; attendre qu'elle ait refroidi avant de procéder à toute opération d'entretien ou de nettoyage.

## 7.4 Bac à détergent

Vos lessives peuvent former des dépôts sur le tiroir à lessive et dans la fente du tiroir à lessive. Retirez périodiquement le tiroir à lessive pour nettoyer le dépôt. Il est recommandé de le nettoyer une fois tous les deux mois.

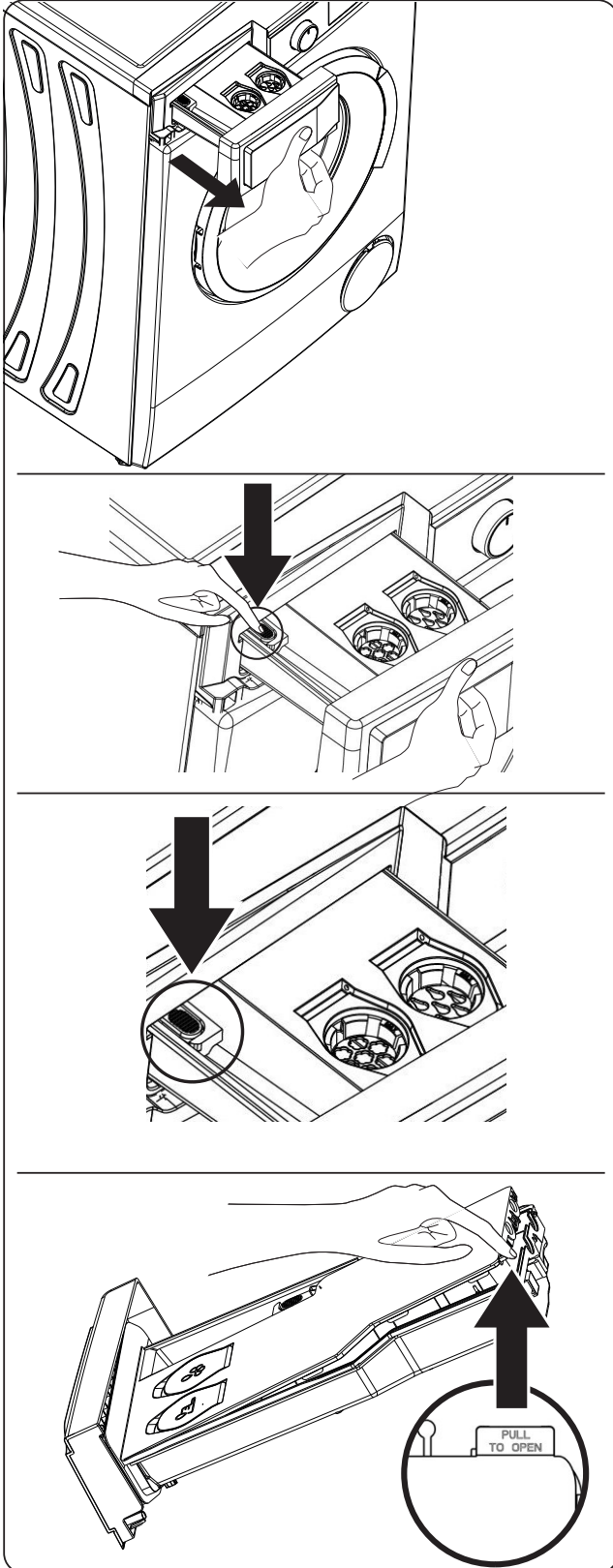

Pour retirer le tiroir à lessive :

- Tirez le tiroir à lessive vers vous au maximum.
- Continuez à tirer le tiroir à lessive vers vous en appuyant sur la zone indiquée sur les photos dans le tiroir et délogez le tiroir à lessive.
- Retirez le couvercle du compartiment à lessive liquide et du compartiment d'adoucissant en soulevant la partie illustrée sur la photo.
- Rincez-le à l'eau avec une brosse.
- Récupérez les dépôts accumulés dans la fente du tiroir à lessive sans les faire tomber dans votre lave-linge.
- Remettez le tiroir à lessive en place après l'avoir séché avec une serviette ou un chiffon sec.

 **Ne lavez jamais le tiroir à lessive dans le lave-vaisselle.**

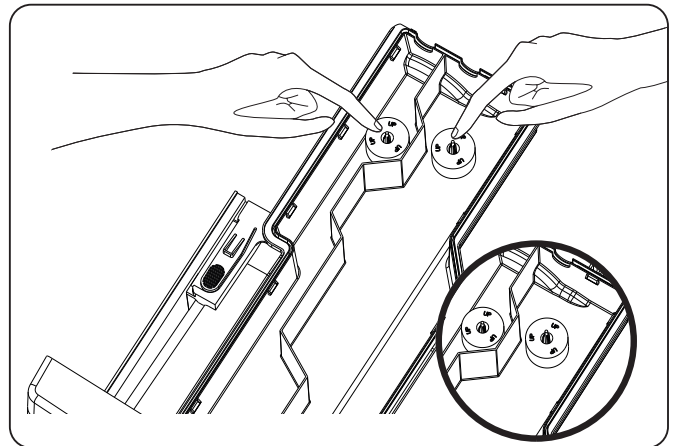

 **MISE EN GARDE :** La partie marquée "UP" doit être placée dans la chambre avec la partie tournée vers le haut.

## 8. Corps / Tambour

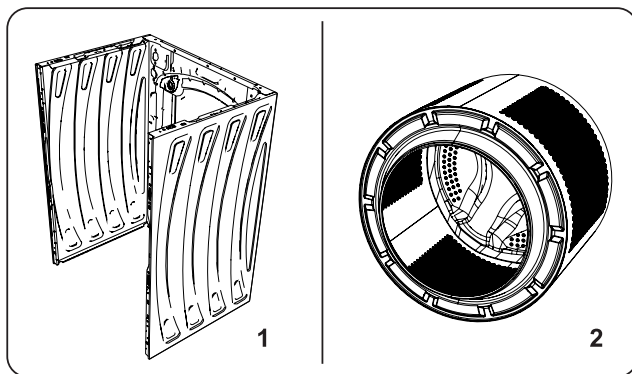

### 1. Corps

Utiliser un agent de nettoyage non abrasif ou de l'eau savonneuse pour nettoyer l'enveloppe externe de la machine. Sécher avec un chiffon doux.

### 2. Tambour

Ne pas laisser d'objets métalliques tels que des aiguilles, des trombones, des pièces de monnaie, etc. dans la machine. Ces objets entraînent la formation de tâches de rouille dans le tambour. Pour nettoyer de telles tâches de rouille, utiliser un agent de nettoyage sans chlore et suivre les consignes du fabricant du produit utilisé. Ne jamais utiliser de laine de roche ou autres matériaux durs similaires pour éliminer les tâches de rouille.

### 3. Prévention du tartre

Si dans votre région la dureté d'eau est élevée, il est recommandé d'utiliser un produit de détartrage pour lave-linge. Contrôlez périodiquement la présence de tartre dans le tambour. Si besoin, effectuez un cycle de lavage tambour vide avec un produit de détartrage. Référez-vous dans ce cas aux indications présentes sur l'emballage du produit .

## 9. DÉPANNAGE

Toute réparation de la machine doit être effectuée par un service de maintenance agréé. Si votre machine nécessite une réparation et vous ne parvenez pas à résoudre le problème avec les informations fournies ci-dessous, il conviendra alors de :

- Débrancher la machine de l'alimentation secteur.
- Fermer l'alimentation en eau.

DÉFAUT	CAUSE POSSIBLE	DÉPANNAGE
La machine ne démarre pas.	La machine n'est pas branchée.	Brancher la machine.
	Les fusibles sont défectueux.	Remplacer les fusibles.
	Alimentation secteur inexistante.	Contrôler l'alimentation secteur.
	La touche Départ/Pause n'a pas été activée.	Appuyer sur la touche Départ/Pause.
	Sélecteur de programme en position « Arrêt ».	Positionner le sélecteur de programme sur le cycle souhaité.
	La porte de la machine n'est pas complètement fermée.	Fermer la porte de la machine.
La machine ne prélève pas d'eau.	Le robinet est fermé.	Ouvrir le robinet.
	Le tuyau d'arrivée d'eau est peut-être déformé.	Contrôler le tuyau d'arrivée d'eau et redresser ce dernier.
	Le tuyau d'arrivée d'eau est bouché.	Nettoyer les filtres du tuyau d'arrivée d'eau.(*)
	Le filtre de la vanne d'arrivée d'eau est bouché.	Nettoyer les filtres de la vanne d'arrivée d'eau.(*)
	La porte de la machine n'est pas complètement fermée.	Fermer la porte de la machine.
La machine n'est pas alimentée en eau.	Le tuyau de vidange est bouché ou déformé.	Contrôler le tuyau de vidange, puis nettoyer ou redresser.
	Le filtre de la pompe de vidange est bouché.	Nettoyer le filtre de la pompe de vidange.(*)
	Le linge est trop tassé dans le tambour.	Répartir le linge dans la machine de manière uniforme.
La machine vibre.	Les pieds n'ont pas été ajustés.	Ajuster les pieds(**)
	Les vis de bridage n'ont pas été retirées.	Retirer les vis de bridage montées sur la machine(**)
	Charge minimale dans le tambour.	Ceci n'empêchera pas le fonctionnement de la machine.
	La machine est surchargée ou le linge n'est pas réparti de manière uniforme.	Ne pas surcharger le tambour. Répartir le linge de manière uniforme dans le tambour.
	La machine est installée sur une surface dure.	Ne pas installer le lave-linge sur une surface dure.
Une quantité excessive de mousse s'est formée dans le tiroir à produits lessiviels.	Une quantité excessive de lessive a été utilisée.	Appuyer sur la touche Départ/Pause. Pour arrêter la formation de mousse, diluer une cuillère à soupe d'assouplissant dans 1/2 litre d'eau, puis verser dans le tiroir à produits lessiviels. Attendre 5 à 10 minutes, puis appuyer sur la touche Départ/Pause.
	Une lessive non adaptée a été utilisée.	Utiliser des lessives pour lave-linge uniquement.



DÉFAUT	CAUSE POSSIBLE	DÉPANNAGE
Le résultat du cycle de lavage n'est pas satisfaisant.	Le linge est trop sale pour le programme sélectionné.	Utiliser le tableau des programmes pour choisir le programme le mieux adapté.
	La quantité de lessive est insuffisante.	Utiliser la quantité de lessive indiquée sur l'emballage.
	Le tambour est surchargé.	Vérifier que la capacité maximale pour le programme sélectionné n'ait pas été dépassée.
Le résultat du cycle de lavage n'est pas satisfaisant.	Eau dure.	Augmenter la quantité de lessive en suivant les consignes du fabricant.
	Le linge est trop tassé dans le tambour.	Veiller à ce que le linge soit réparti de manière uniforme.
Dès que la machine est alimentée en eau, des fuites peuvent être observées.	L'extrémité du tuyau de vidange est trop basse par rapport à la machine.	Veiller à ce que le tuyau de vidange soit monté à une hauteur appropriée.(**) .
Aucune quantité d'eau ne peut être observée dans le tambour au cours du lavage.	Aucun défaut.L'eau est située dans une partie du tambour non visible.	.....
Le linge présente des résidus de lessive.	Il se peut que les particules de certaines lessives se dissolvent mal soient observées sous forme de points blancs sur le linge.	Effectuer un rinçage supplémentaire ou nettoyer le linge à l'aide d'une brosse après séchage.
Le linge présente des points gris.	Le linge présente des traces d'huile, de crème ou d'onguent non traitées.	Utiliser la quantité de lessive indiquée sur l'emballage lors du lavage suivant.
Le cycle d'essorage ne fonctionne pas ou démarre plus tard que prévu.	Aucun défaut.Le système de détection antibalourd a été activé.	Le système de détection antibalourd tentera de répartir le linge de manière uniforme.L'opération d'essorage démarrera une fois le linge correctement réparti.Lors du prochain lavage, charger le linge de manière uniforme.

(\*) Se reporter au chapitre relatif à l'entretien et au nettoyage de la machine.

(\*\*) Se reporter au chapitre relatif à l'installation de la machine.

## 10. MESSAGES D'ERREUR ET MESURES À PRENDRE

Le lave-linge est équipé d'un système d'autodiagnostic indiquant le code erreur par le biais des voyants de cycle de lavage. Les codes erreurs les plus courants sont listés dans le tableau ci-dessous.

CODE DE DÉFAUT	DÉFAUT POSSIBLE	MESURE À PRENDRE
E01 	La porte de la machine n'est pas fermée correctement.	Fermer correctement la porte jusqu'à entendre un clic. Si la machine continue à indiquer une erreur, éteindre la machine et la débrancher, puis contacter immédiatement votre service après-vente.
E02 	Il se peut que la pression ou le niveau de l'eau à l'intérieur de la machine soit faible.	Veiller à ce que le robinet soit complètement ouvert. L'alimentation en eau du réseau est peut-être coupée. Si le problème persiste, la machine s'arrêtera automatiquement après un certain temps. Débrancher la machine, fermer le robinet et contacter votre service après-vente.
E03 	La pompe ou la connexion électrique de la pompe est défectueuse ou le filtre de la pompe de vidange est bouché.	Nettoyer le filtre de la pompe de vidange. Si le problème persiste, contacter votre service après-vente(*)
E04	La machine présente une quantité d'eau excessive.	La machine procédera automatiquement à la vidange. Une fois l'eau vidangée, éteindre la machine et la débrancher. Fermer le robinet et contacter votre service après-vente.

(\*) Se reporter au chapitre relatif à l'entretien et au nettoyage de la machine.

## **11. DIVERS**

### **AUTO REPARATION**

La réparation par l'utilisateur est possible dans certains cas. Le site [sav.groupebrandt.com](http://sav.groupebrandt.com) vous donne accès à la commande de certaines pièces de rechange ainsi qu'aux informations techniques et consignes de sécurité pour vous guider dans cette démarche. Conformément aux dispositions de l'article L441-5 du Code de la Consommation, le fabricant ne peut être tenu responsable d'un dommage survenu lors d'une auto-réparation dans la mesure où ce dommage est lié à une maladresse de l'utilisateur ou au non-respect par ce dernier des consignes de réparation du produit.

### **DISPONIBILITE DES PIECES DETACHEES**

La durée minimale de mise à disposition des pièces de rechange inscrites dans la liste du Règlement Européen 2019-2023-EU et accessibles notamment à l'utilisateur de l'appareil, est de 10 ans dans les conditions prévues par ce même règlement.

## Informations générales relatives au règlement UE 2019-2023

- Lors de l'utilisation des programmes de test, lavez la charge spécifiée avec la vitesse d'essorage maximale.
- Les paramètres effectifs dépendent des conditions : l'utilisation de l'appareil, et peuvent être différents des paramètres prédéfinis.
- Le lave-linge domestique est équipé d'un système de gestion de la consommation d'énergie. La durée du temps en mode laissé sur marche est inférieure à 1 minute.
- Les programmes les plus efficaces au regard de la consommation d'énergie et d'eau sont généralement ceux qui fonctionnent à basse température pendant une durée plus longue.
- Charger le lave-linge ménager au maximum de la capacité mentionnée par le fabricant pour chaque programme contribue à économiser de l'énergie et de l'eau.
- Le bruit et le taux d'humidité résiduelle sont influencés par la vitesse d'essorage : plus la vitesse d'essorage est élevée lors de la phase d'essorage, plus le bruit est élevé et plus le taux d'humidité résiduelle est faible.
- Afin d'accéder aux informations concernant votre modèle, stockées dans la base de données des produits, conformément au règlement (UE) 2019/2014 et relatif à l'étiquetage énergétique, veuillez-vous connecter au site internet: <https://eprel.ec.europa.eu/>  
Rechercher la référence de votre appareil sur le site internet en entrant la référence service qui est indiquée sur la plaque signalétique de votre appareil. Un autre moyen d'accéder à ces informations est de flasher le QR code présent sur l'étiquette énergétique de votre produit.



## **SERVICE APRES-VENTE**

Les éventuelles interventions sur votre appareil doivent être effectuées par un professionnel qualifié dépositaire de la marque. Lors de votre appel, afin de faciliter la prise en charge de votre demande, munissez-vous des références complètes de votre appareil (référence commerciale, référence service, numéro de série). Ces renseignements figurent sur la plaque signalétique.



Points de collecte sur [www.quefairedemesdechets.fr](http://www.quefairedemesdechets.fr)  
Privilégiez la réparation ou le don de votre appareil !



Si vous imprimez ce document, pensez à le trier.



Ce symbole présent sur le produit ou dans le guide d'instructions indique que votre appareil électrique et électronique ne peut être traité comme un déchet ménager. Il existe des systèmes de collecte prévus pour le recyclage de ce type d'appareil au sein de l'Union européenne.

Pour plus d'informations, veuillez contacter les autorités locales ou le fournisseur qui vous a vendu le produit.



[www.dedietrich-electromenager.com](http://www.dedietrich-electromenager.com)



52430897



FR

CZ

NÁVOD PRO UŽIVATELE

DA

DE

EL

EN

ES

FI

IT

NL

NO

PL

PT

RU

SK

UA

HU

HE

# *PRAČKA*

**De Dietrich** 



# *VÁŽENÁ ZÁKAZNICE, VÁŽENÝ ZÁKAZNÍKU*

S výrobky společnosti De Dietrich zažijete jedinečné chvíle.

Vaši pozornost si získají již na první pohled. Kvalita designu je dána nadčasovou estetikou a pečlivou povrchovou úpravou, jež dodávají každému předmětu eleganci a dokonalou harmonii s ostatními.

S nimi přichází neodolatelná touha po dotyku.

Design značky De Dietrich si zakládá na kvalitních a prestižních materiálech a dává přednost autentičnosti. Spojením nejvyspělejší technologie a ušlechtilých materiálů značka De Dietrich zajišťuje zhotovení výrobků se špičkovým provedením ve službách kulinářského umění, vášně všech milovníků kuchyně. Přejeme vám, abyste byli s používáním svého nového přístroje velmi spokojeni.

Děkujeme vám za projevenou důvěru.

[www.dedietrich-electromenager.com](http://www.dedietrich-electromenager.com)

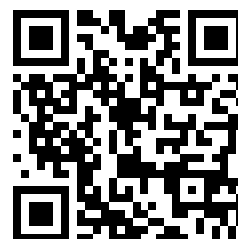





**De Dietrich** 

## Děkujeme, že jste si vybrali tento výrobek.

Tento návod k obsluze obsahuje důležité bezpečnostní informace a pokyny pro provoz a údržbu Vašeho spotřebiče.

Před prvním použitím spotřebiče si pečlivě přečtěte tento návod k obsluze a uschovejte jej na bezpečném místě pro případné použití v budoucnu.

Ikona	Typ	Význam
	<b>VAROVÁNÍ</b>	Nebezpečí vážného zranění nebo smrti
	<b>NEBEZPEČÍ ÚRAZU ELEKTRICKÝM PROUDEM</b>	Nebezpečné napětí
	<b>POŽÁR</b>	Varování; Nebezpečí požáru / hořlavý materiál
	<b>POZOR</b>	Nebezpečí úrazu nebo poškození majetku
	<b>DŮLEŽITÁ POZNÁMKA</b>	Správný provoz systému

# OBSAH

<b>1.BEZPEČNOSTNÍ POKYNY .....</b>	<b>1</b>
1.1 Všeobecná bezpečnostní varování .....	2
1.2 Během provozu .....	7
1.3 Balení a životní prostředí.....	8
1.4 Informace o úsporách.....	8
<b>2.TECHNICKÉ SPECIFIKACE .....</b>	<b>9</b>
2.1 Vzhled .....	9
2.2 Technické informace.....	9
<b>3.INSTALACE .....</b>	<b>10</b>
3.1 Odstranění přepravních šroubů.....	10
3.2 Nastavení vyrovnávacích nožiček / nastavení nastavitelných zarážek .....	10
3.3 Elektrické zapojení .....	10
3.4 Hadice pro přívod vody.....	11
3.5 Zapojení odtoku vody .....	12
<b>4.PŘEHLED OVLÁDACÍHO PANELU.....</b>	<b>12</b>
4.1 Příhrádka na prací prostředek .....	12
4.2 Oddíly .....	12
4.3 Varování pro systém automatického dávkování pracího prostředku .....	14
4.4 Volič programů.....	15
4.5 Elektronický displej .....	15
<b>5.POUŽITÍ PRAČKY .....</b>	<b>16</b>
5.1 Příprava prádla .....	16
5.2 Vložení prádla do pračky .....	16
5.3 Obsluha pračky.....	17
5.4 Výběr programu .....	17
5.5 Systém detekce poloviční náplně .....	17
5.6 Doplnkové funkce .....	17
5.7 Doplnkové funkce.....	19
5.8 Dětská pojistka .....	21
5.9 Chcete-li pozastavit/zrušit běžící program nebo přidat prádlo: .....	21
5.10 Konec programu .....	22
<b>6.TABULKA PROGRAMŮ .....</b>	<b>23</b>
6.1 Důležité informace.....	26
<b>7.ČIŠTĚNÍ A ÚDRŽBA .....</b>	<b>27</b>
7.1 Varování .....	27
7.2 Filtry na přívodu vody .....	27
7.3 Filtr čerpadla.....	28
7.4 Příhrádka na prací prostředek .....	29
<b>8.Tělo / buben .....</b>	<b>30</b>
<b>9.ŘEŠENÍ PROBLÉMŮ.....</b>	<b>31</b>
<b>10.AUTOMATICKÁ UPOZORNĚNÍ NA ZÁVADU A CO JE TŘEBA UDĚLAT .....</b>	<b>32</b>
<b>11. Ostatní .....</b>	<b>32</b>



# 1. BEZPEČNOSTNÍ POKYNY

Provozní napětí/frekvence	(220 – 240) V~/ 50 Hz
Celkový proud (A)	10
Tlak vody (Mpa)	Maximální 1 Mpa / Minimální 0,1 Mpa
Celkový výkon (W)	2200
Maximální kapacita náplně (suché prádlo) (kg)	9

- Neumísťujte pračku na koberec nebo podložku, která by bránila větrání základny.
- Tento spotřebič nesmí používat osoby (včetně dětí) s omezenými tělesnými, smyslovými nebo duševními schopnostmi nebo osoby s omezenými zkušenostmi a znalostmi, pokud se nacházejí pod dohledem odpovědné osoby nebo pokud byly seznámeny se správným a bezpečným používáním spotřebiče a chápou případná rizika s tím spojená..
- Děti mladší 3 let se smí nacházet v blízkosti spotřebiče pouze tehdy, pokud se nacházejí pod neustálým dohledem.
- V případě poškození napájecího kabelu kontaktujte nejbližší autorizovaný servis a požádejte o jeho výměnu.
- Při připojování přívodu vody k vaší pračce používejte pouze novou přívodní hadici, která je dodávána s pračkou. Nikdy nepoužívejte staré, použité nebo poškozené přívodní hadice.

- Děti si se spotřebičem nesmí hrát. Čištění a údržba nesmí být prováděny dětmi bez dohledu dospělé osoby.

**Pozorně si přečtete tento návod k použití.**

**Pračka je určena pouze pro domácí použití. Komerční použití má za následek ztrátu záruky.**

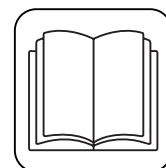

**Tento návod k použití byl vytvořen pro více modelů, proto váš spotřebič nemusí disponovat některou z popsaných funkcí. Z tohoto důvodu je důležité při čtení návodu k použití věnovat zvláštní pozornost veškerým obrázkům.**

## **1.1 Všeobecná bezpečnostní varování**

- Okolní teplota nezbytná pro provoz vaší pračky je 15 – 25 °C.
- Pokud teplota klesne pod 0 °C, hadice mohou prasknout nebo elektronická karta nemusí fungovat správně.
- Ujistěte se, že prádlo vložené do pračky neobsahuje cizí předměty, jako jsou hřebíky, jehly, zapalovače a mince.
- **Doporučuje se, abyste pro své první praní zvolili program 90° Bavlna bez prádla a polovinu přihrádky II na prací prostředek naplnili vhodným pracím prostředkem.**

- Na pracím prostředku a změkčovačích dlouhodobě vystavených vzduchu se mohou hromadit nečistoty. (Funkce automatického dávkování je deaktivována)
- Změkčovač nebo prací prostředek vložte do přihrádky pouze na začátku každého praní.
- Pokud pračku nebudete delší dobu používat, odpojte ji od elektrické sítě a uzavřete přívod vody. Doporučujeme také nechat dvířka otevřená, abyste zabránili hromadění vlhkosti uvnitř pračky.
- V důsledku kontroly kvality během výroby může v pračce zůstat trochu vody. To neovlivní provoz pračky.
- Obal spotřebiče může být nebezpečný pro děti. Nedovolte dětem hrát si s obaly nebo malými částmi z pračky.
- Obaly uložte na místo, kde na ně děti nemohou dosáhnout, nebo je zlikvidujte vhodným způsobem.
- Programy s předpírkou používejte pouze na velmi znečištěné prádlo.

 Nikdy neotevírejte přihrádku na prací prostředek, když je spotřebič v provozu.

- V případě poruchy odpojte spotřebič od elektrické sítě a vypněte přívod vody. Nepokoušejte se provádět žádné opravy. Vždy kontaktujte autorizovaného servisního technika.
- Nepřekračujte maximální náplň pracího programu, který jste zvolili.

 Nikdy neotevírejte dvířka, když je pračka v provozu.

- Praní prádla ušpiněného moukou může poškodit

vaši pračku.

- Řiďte se pokyny výrobce ohledně používání aviváže nebo podobných výrobků, které chcete v pračce použít.
- Ujistěte se, že dvířka vaší pračky nejsou blokována a lze je zcela otevřít.

Nainstalujte spotřebič na místo, které lze plně větrat a kde pokud možno neustále proudí vzduch.

### **Funkce nouzového otevření dvířek**

Když je pračka spuštěna a v případě, že dojde k výpadku napájení nebo program nebyl kompletně ukončen, dvířka pračky zůstanou uzamčeny.

Pro otevření dvířek:

1. Vypněte pračku. Odpojte pračku z napájecí sítě.
2. Pro vypuštění odpadní vody postupujte dle pokynů v části věnované čištění filtru čerpadla na straně 28
3. Stiskněte nouzový otevírací mechanismus, použijte k tomu nástroj a dvířka současně otevřete.
4. Zůstanou-li dvířka uzamčena, po opětovném uzavření rukojeť pro nouzové otevření dejte do pozice otevřeno.

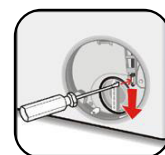

**⚠️ Přečtěte si tato varování. Řiďte se pokyny uvedenými v tomto návodu k obsluze, chráníte tak sebe i ostatní před riziky a smrtelnými zraněními.**

### **NEBEZPEČÍ POPÁLENÍ**

**⚠️** Během provozu pračky se nedotýkejte vypouštěcí hadice ani vypuštěné vody. Vysoké teploty představují riziko popálení.

## **NEBEZPEČÍ SMRTI ZPŮSOBENÉ ELEKTRICKÝM PROUDEM**

- Nepřipojujte pračku k elektrické síti pomocí prodlužovacího kabelu.
- Nezasunujte poškozenou zástrčku do zásuvky.
- Nikdy nevyjímejte zástrčku ze zásuvky tahem za kabel. Vždy tahejte za zástrčku.
- Nikdy se nedotýkejte napájecího kabelu / zástrčky mokřýma rukama, protože by to mohlo způsobit zkrat nebo úraz elektrickým proudem.
- Nedotýkejte se pračky, pokud máte mokré ruce nebo nohy.
- Poškozený napájecí kabel / zástrčka může způsobit požár nebo úraz elektrickým proudem. Výměnu poškozeného napájecího kabelu smí provést pouze kvalifikovaný personál.

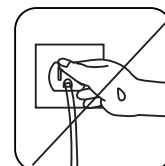
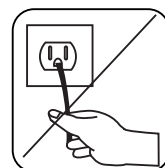
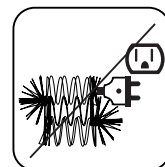
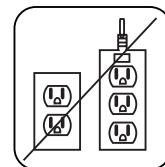

## **Nebezpečí vytopení**

- Před umístěním vypouštěcí hadice do umyvadla zkontrolujte rychlost proudění vody.
- Proveďte nezbytná opatření, abyste zabránili sklouznutí hadice.
- Proud vody může hadici uvolnit, pokud není správně zajištěna. Ujistěte se, že odtokový otvor v umyvadle neblokuje špunt.

## **Nebezpečí požáru**

- Ve spotřebiči neskladujte hořlavé kapaliny.
- Obsah síry v odstraňovačích barev může způsobit korozi. V pračce nikdy nepoužívejte prostředky na odstraňování barvy.

- Nikdy nepoužívejte výrobky, které obsahují rozpouštědla.
- Ujistěte se, že prádlo vložené do pračky neobsahuje cizí předměty, jako jsou hřebíky, jehly, zapalovače a mince.

## **Nebezpečí požáru a výbuchu**

### **⚠ Nebezpečí pádu a zranění**

- Nešplhejte na pračku.
- Ujistěte se, že hadice a kabely nezpůsobují nebezpečí zakopnutí.
- Neotáčejte pračku dnem vzhůru ani na bok.
- Nezvedejte pračku za dvířka ani přihrádku na prací prostředky.

### **⚠ Spotřebič musí být přepravován nejméně 2 osobami.**

### **⚠ Bezpečnost dětí**

- Nenechávejte děti bez dozoru v blízkosti spotřebiče. Děti by mohly ve spotřebiči uvíznout, což by vedlo k riziku smrti.
- Nedovolte dětem, aby se dotýkaly skleněných dvířek, když je spotřebič v provozu. Povrch se stává extrémně horkým a může způsobit poškození kůže.
- Uchovávejte obalový materiál mimo dosah dětí.
- V případě konzumace pracích a čisticích prostředků nebo styku s kůží může dojít k otravě a podráždění. Čisticí materiály uchovávejte mimo dosah dětí.

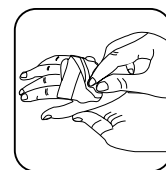

## 1.2 Během provozu

- Domácí mazlíčky udržujte v dostatečné vzdálenosti od pračky.
- Před instalací zkontrolujte obal pračky a po vybalení i její vnější povrch. Nepoužívejte pračku, pokud se zdá poškozená nebo pokud byl poškozen obal.
- Instalaci pračky smí provést pouze autorizovaný servisní technik. Instalace spotřebiče jinou osobou může mít za následek ztrátu záruky.
- Tento spotřebič mohou používat děti starší 8 let a osoby se sníženými fyzickými, smyslovými nebo duševními schopnostmi nebo s nedostatečnými zkušenostmi a znalostmi pouze tehdy, pokud se nacházejí pod dohledem odpovědné osoby nebo pokud byly seznámeny se správným a bezpečným používáním spotřebiče a chápou případná rizika s tím spojená. Děti si se spotřebičem nesmí hrát. Čištění a údržba nesmí být prováděny dětmi bez dohledu dospělé osoby.
- Pračku používejte pouze pro praní prádla, které bylo výrobcem označeno jako vhodné pro praní v pračce.
- **Než pračku uvedete do provozu, odstraňte z její zadní části 4 přepravní šrouby a pryžové podložky. Pokud šrouby nebudou odstraněny, mohou způsobit silné vibrace, hluk a nesprávnou funkci pračky a vést ke ztrátě záruky.**
- Záruka se nevztahuje na škody způsobené vnějšími faktory, například požárem, záplavami a jinými zdroji poškození.
- Tento návod nevyhazujte, uchovejte jej pro

případné použití v budoucnu a předejte ho dalšímu vlastníkovi.

**Výměnu pásu smí provést pouze autorizovaný servis.**

**Používejte pouze originální náhradní řemen.**

### **1.3 Balení a životní prostředí**

#### **Odstranění obalů**

Obalové materiály chrání pračku před jakýmkoli poškozením, ke kterému může dojít během přepravy. Obalové materiály jsou šetrné k životnímu prostředí, protože jsou recyklovatelné. Použití recyklovaného materiálu snižuje spotřebu surového materiálu a snižuje produkci odpadu.

### **1.4 Informace o úsporách**

Několik důležitých informací pro co nejefektivnější využití vaší pračky:

- Nepřekračujte maximální náplň pracího programu, který jste zvolili. To umožní, aby vaše pračka pracovala v úsporném režimu.
- Nepoužívejte funkci předpírky pro lehce zašpiněné prádlo. To vám pomůže snížit spotřebu elektřiny a vody.



## 2. TECHNICKÉ SPECIFIKACE

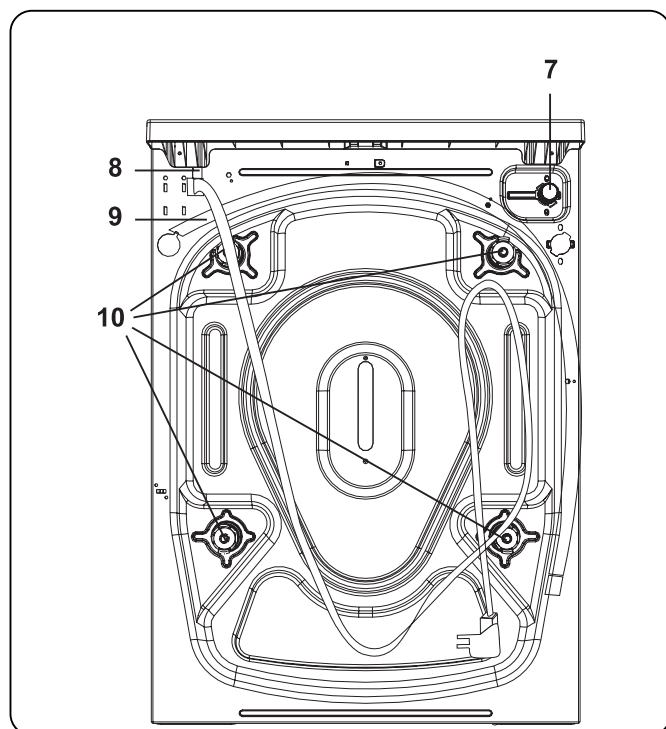
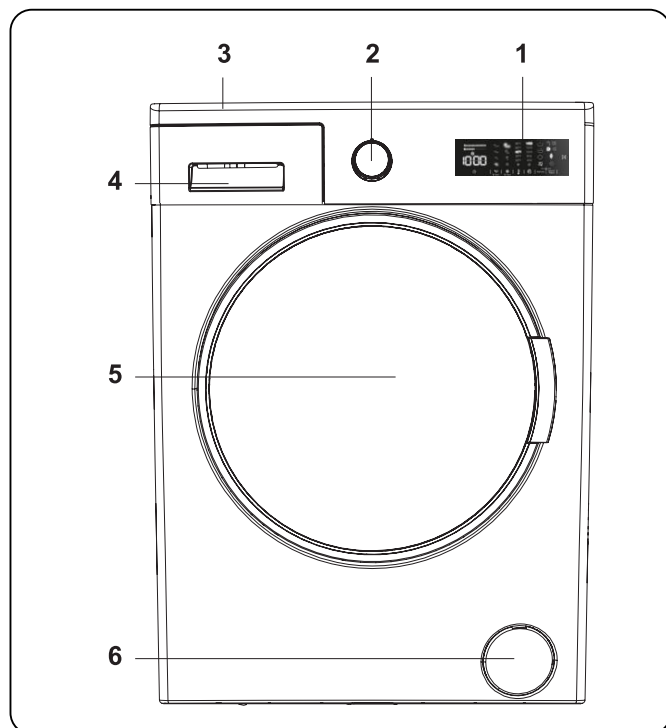

### 2.1 Vzhled

1. Elektronický displej
2. Volič programů
3. Horní kryt
4. Přihrádka na prací prášek
5. Buben
6. Kryt filtru čerpadla
7. Napouštěcí ventil
8. Napájecí kabel
9. Vypouštěcí hadice
10. Přepravní šrouby

### 2.2 Technické informace

Provozní napětí / frekvence (V / Hz)	(220 – 240) V~/ 50 Hz
Celkový proud (A)	10
Tlak vody (Mpa)	Maximum: 1 Mpa Minimum: 0,1 Mpa
Celkový výkon (W)	2200
Maximální kapacita suchého prádla (kg)	9
Otáčky (ot / min)	1400
Číslo programu	15
Rozměry (mm)	
Výška	845
Šířka	597
Hloubka	582

### 3. INSTALACE

#### 3.1 Odstranění přepravních šroubů

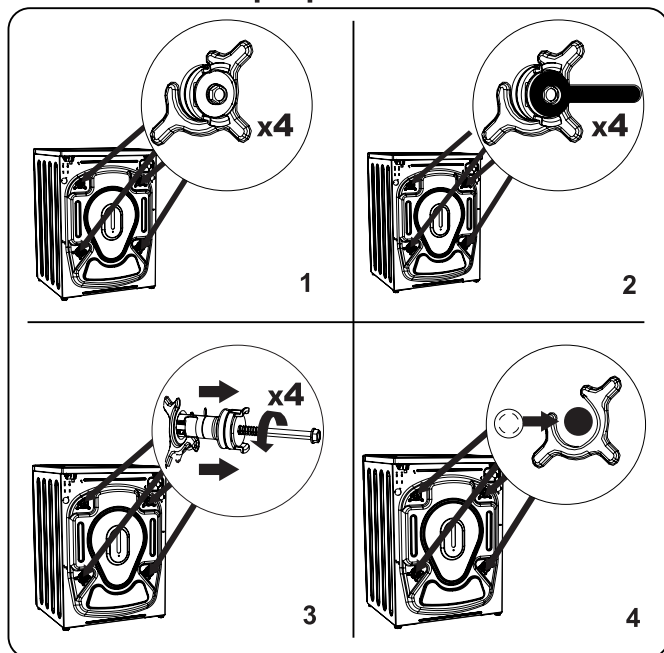

1. Než pračku uvedete do provozu, odstraňte z její zadní části 4 přepravní šrouby a pryžové podložky. Pokud šrouby nebudou odstraněny, mohou způsobit silné vibrace, hluk a nesprávnou funkci pračky a vést ke ztrátě záruky.
2. Povolte přepravní šrouby otočením proti směru hodinových ručiček pomocí vhodného klíče.
3. Vyměňte přepravní šrouby přímým vytažením.
4. Vložte plastové záslepky dodané v sáčku s příslušenstvím do otvorů, které zůstaly po odstranění přepravních šroubů. Přepravní šrouby by měly být uschovány pro budoucí použití.

**POZNÁMKA:** Před prvním použitím pračky odstraňte přepravní šrouby. Na poruchy vzniklé v důsledku provozu pračky s namontovanými přepravními šrouby se záruka nevztahuje.

#### 3.2 Nastavení vyrovnávacích nožiček / nastavení nastavitelných zarážek

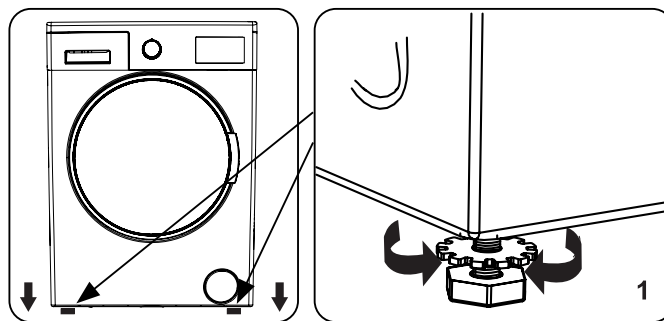

1. Neinstalujte pračku na povrch (např. koberec), který by bránil větrání zespodul.

  - Abyste zajistili tichý provoz bez vibrací, nainstalujte ji na pevný povrch.
  - Pračku můžete vyrovnat pomocí nastavitelných nožiček.
  - Povolte plastovou pojistnou matici.

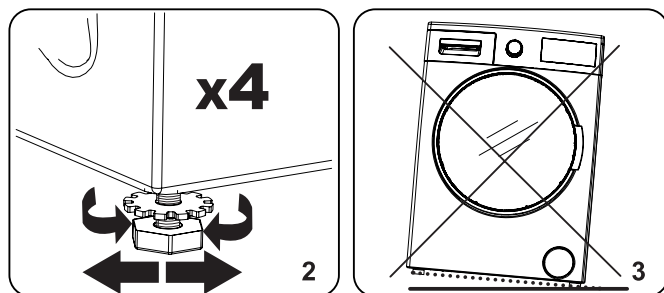

2. Chcete-li zvýšit výšku pračky, otočte nožičky ve směru hodinových ručiček. Chcete-li snížit výšku pračky, otočte nožičky proti směru hodinových ručiček.

  - Jakmile je pračka ve vodorovné poloze, utáhněte pojistné matice otočením ve směru hodinových ručiček.

3. Nikdy nepodkládejte pračku lepenkou, dřevem ani jinými podobnými materiály.

  - Při zametání a mytí podlahy, na které je pračka umístěna, dávejte pozor, aby nedošlo k narušení vodorovné polohy pračky.

#### 3.3 Elektrické zapojení

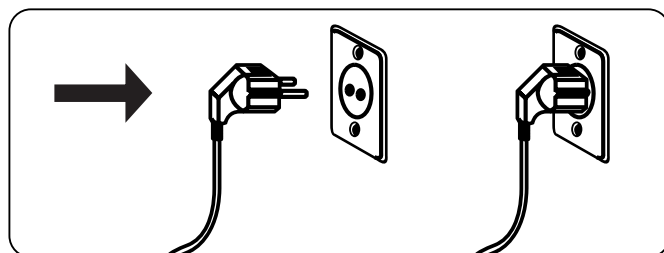

- Pračka vyžaduje síťové napájení 220 – 240 V, 50 Hz.

- Napájecí kabel vaší pračky je vybaven uzemněnou zástrčkou. Tato zástrčka by měla být vždy zasunuta do uzemněné zásuvky 10 A.
- Pokud nemáte vhodnou zásuvku a uzemněnou pojistku, obraťte se na kvalifikovaného elektrikáře.
- Neodpovídáme za škody, které vzniknou v důsledku připojení spotřebiče k neuzemněné zásuvce.

**POZNÁMKA:** Provoz pračky při nízkém napětím vede ke zkrácení životnosti a omezení výkonu.

### 3.4 Hadice pro přívod vody

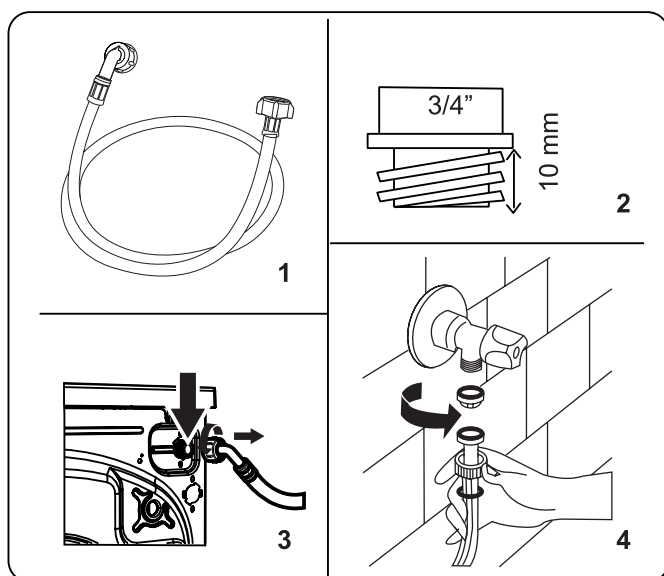

1. V závislosti na specifikacích pračky může být vaše pračka připojena k přívodu studené vody nebo k přívodu studené a teplé vody. Hadice s bílým uzávěrem by měla být připojena k přívodu studené vody a hadice s červeným uzávěrem k přívodu horké

vody (pokud je k dispozici).

- Aby nedocházelo k úniku vody do spojů, je v balení s hadicí dodávána 1 nebo 2 matice (v závislosti na modelu vaší pračky). Tyto matice nasadíte na konec přívodní hadice, která se připojuje k přívodu vody.
2. Připojte nové přívodní hadice k vodovodnímu kohoutku se závitem  $\frac{3}{4}$  ".
    - Připojte bílý konec přívodní hadice k bílému přívodnímu ventilu na zadní straně pračky a červený konec hadice k červenému přívodnímu ventilu (je-li použit).
    - Ručně utáhněte spoje. V případě pochybností se obraťte na kvalifikovaného instalatéra.
    - Průtok vody s tlakem 0,1 – 1 MPa umožní vaší pračce pracovat s optimální účinností (tlak 0,1 MPa znamená, že přes plně otevřený kohoutek proteče více než 8 litrů vody za minutu).
  3. Jakmile provedete všechna připojení, zapněte přívod vody a pečlivě zkontrolujte těsnost.
  4. Zajistěte, aby nové hadice pro přívod vody nebyly přiskřípnuté, zalomené, zkroucené, přehnuté nebo zmačkané.
    - Pokud je vaše pračka připojena k přívodu horké vody, neměla by být teplota přívodu horké vody vyšší než 70 °C.

**POZNÁMKA:** Pračka musí být připojena k přívodu vody pouze pomocí dodané nové přívodní hadice. Staré hadice nesmí být znovu použity.

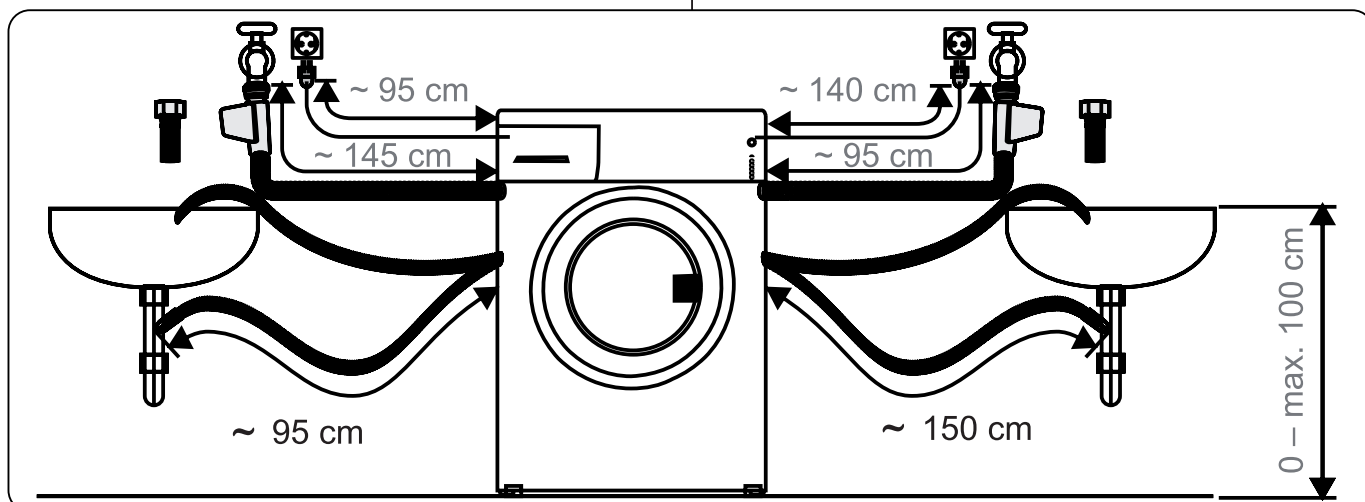

### 3.5 Zapojení odtoku vody

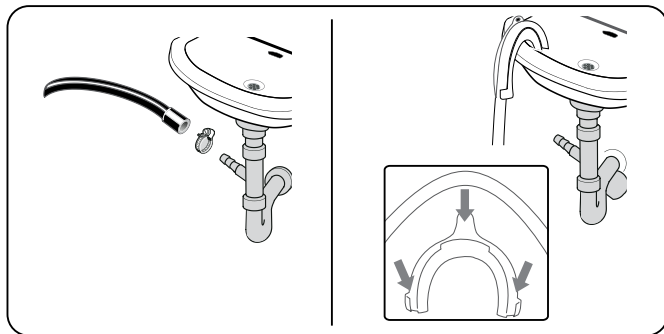

- Připojte odtokovou hadici ke stojanu nebo k výstupnímu kolenu u umyvadla pomocí dalšího vybavení.
- Nikdy se nepokoušejte vypouštěcí hadici prodloužit.
- Hadici pro vypouštění vody z pračky nekládejte do nádoby, kbelíku ani vany.
- Ujistěte se, že hadice pro vypouštění vody není ohnutá, přehnutá, zmáčknutá ani prodloužená.
- Vypouštěcí hadice se smí nacházet nanejvýš 100 cm od země.

## 4. PŘEHLED OVLÁDACÍHO PANELU

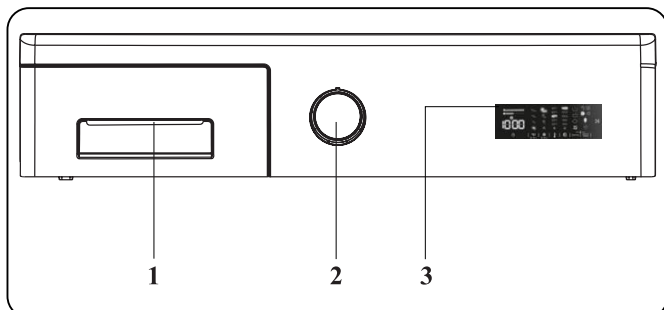

1. Přihrádka na prací prášek
2. Volič programů
3. Elektronický displej

### 4.1 Přihrádka na prací prostředek

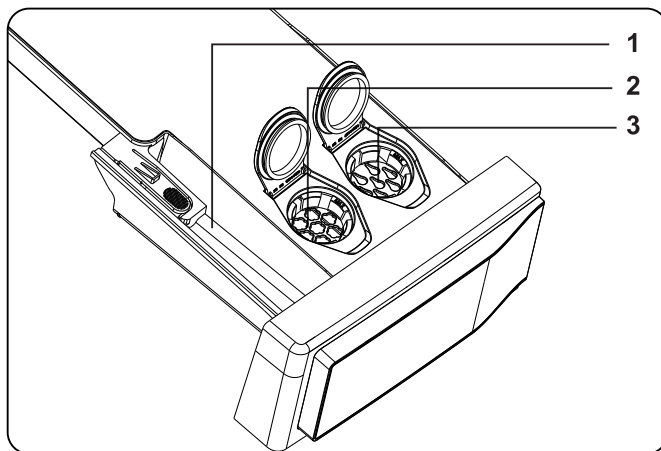
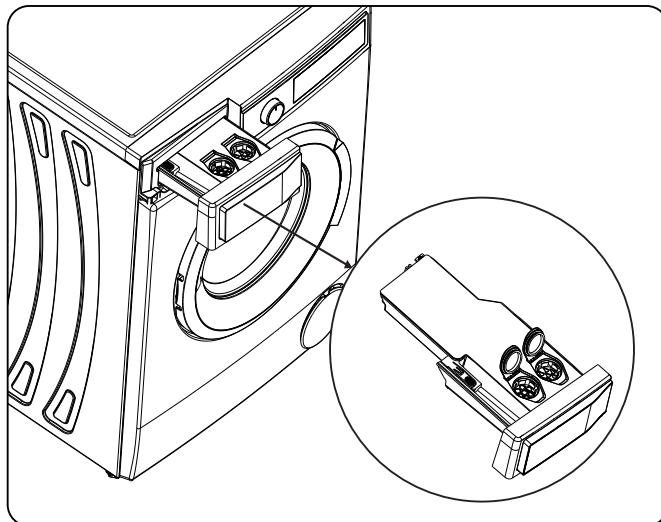

1. Zásobník na práškový prací prostředek
2. Zásobník (automatické dávkování) na změkčovač
3. Zásobník (automatické dávkování) na tekutý prací prostředek

### 4.2 Oddíly

#### Zásuvka na práškový prací prostředek

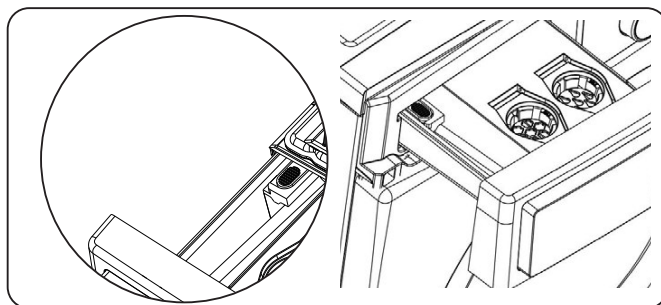

Pokud chcete pro prací cyklus použít práškový prací prostředek, deaktivujte funkci automatického dávkování a použijte zásuvku na práškový prací prostředek.

## Změkčovač tkanin, škrob na látky, dávkovač prostředku:

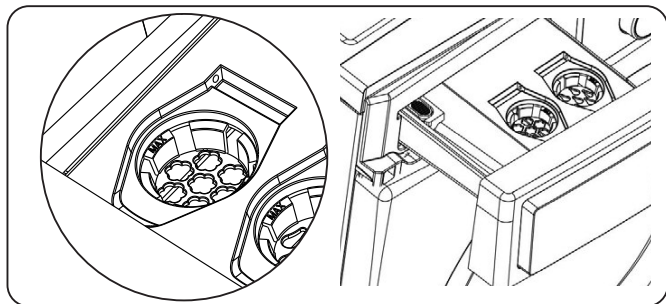

V tomto dávkovači lze používat pouze prostředky jako je změkčovač tkanin (dodržujte množství a typ doporučený výrobcem). Na tomto dávkovači může někdy zůstat změkčovač tkanin používaný na praní. Je to proto, že změkčovač tkanin není tekutina. Doporučujeme používat tekuté změkčovače tkanin s nižší hustotou nebo změkčovač před použitím naředit.

### Pokud nechcete použít zásobník na změkčovač:

#### Měli byste deaktivovat výběr změkčovače.

- Pokud jednou stisknete tlačítko dávkování změkčovače, funkce změkčovače (automatické dávkování) se vypne.



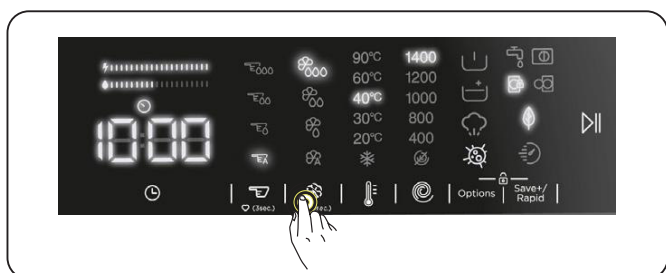



**POZNÁMKA:** Funkce dávkování změkčovače se aktivuje při zapnutí pračky







### Pokud chcete použít funkci změkčovače,

- Pokud stisknete tlačítko dávkování změkčovače podruhé, rozsvítí se LED třetí hladiny změkčovače (automatické dávkování) , což znamená, že je aktivována funkce změkčovače (automatické dávkování).

#### Ukazatele hladiny změkčovače:

-  vysoká hladina 
-  střední hladina 
-  nízká hladina 

- Automatické dávkování 
- Po zapnutí funkce dávkovače (automatické dávkování), umožní každé stisknutí tlačítka dávkování změkčovače zvolit hladinu , hladinu 3,  hladinu 2,  hladinu 1 a  v tomto pořadí.

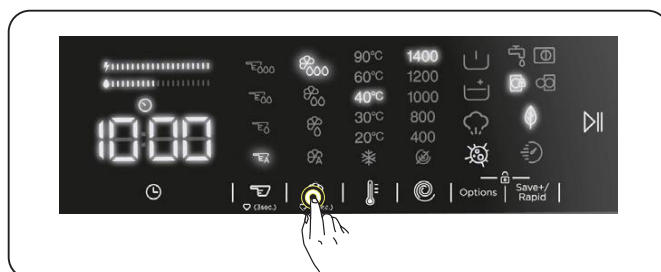

**POZNÁMKA:** Volba hladiny změkčovače by měla být provedena před spuštěním programu; po jeho spuštění nelze hladinu změkčovače volit.

**POZNÁMKA:** Chcete-li zaznamenat požadovanou úroveň aviváže, stiskněte a podržte tlačítko pro výběr aviváže po dobu 3 sekund po zvolení úrovně aviváže. Zvolená úroveň změkčovače bude platná pro následující použití.

**VAROVÁNÍ:** Když je hladina změkčovače nízká, LED změkčovače začne blikat a pračka vás na to upozorní.

### Zásuvka (automatické dávkování) na tekutý prací prostředek:

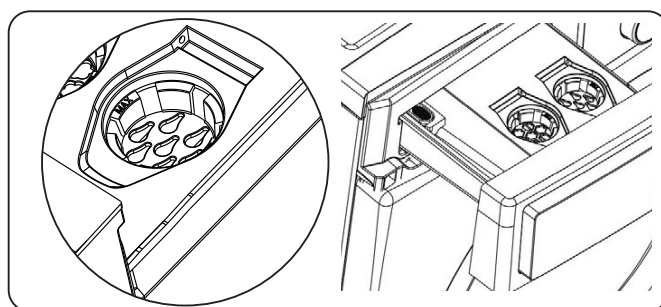

Použití tekutého pracího prostředku (automatické dávkování) je ve výchozím nastavení vaší pračky. Do této zásuvky lze použít pouze tekutý prací prostředek.

### Pokud chcete použít zásuvku pro práškový prací prostředek:

Musíte deaktivovat funkci zásuvky na tekutý prací prostředek (automatické

## dávkování).

- Pokud jednou stisknete tlačítko dávkování pracího prostředku, funkce tekutého pracího prostředku (automatické dávkování) se vypne.

**POZNÁMKA:** Funkce automatického dávkování se aktivuje při zapnutí pračky

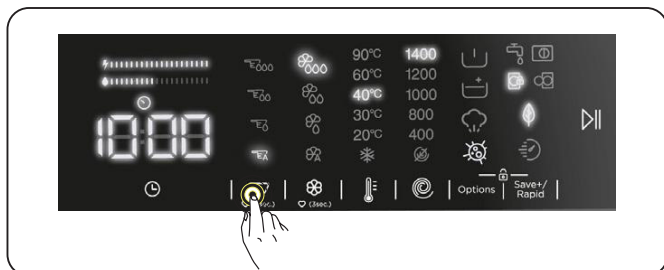

**POZNÁMKA:** Pokud je funkce tekutého pracího prostředku (automatické dávkování) vypnutá, musíte pro prací cykly používat práškový prací prostředek. Za tímto účelem byste měli vložit prací prostředek do zásuvky na práškový prací prostředek.

## Pokud chcete pro prací cyklus použít tekutý prací prostředek (automatické dávkování),

- Pokud stisknete tlačítko dávkování pracího prostředku podruhé, rozsvítí se LED třetí hladiny pracího prostředku (automatické dávkování)  $\text{E}000$ , což znamená, že je aktivována funkce pracího prostředku (automatické dávkování).

Ukazatele hladiny tekutého pracího prostředku

- $\text{L3}$  vysoká hladina  $\text{E}000$
- $\text{L2}$  střední hladina  $\text{E}00$
- $\text{L1}$  nízká hladina  $\text{E}0$
- Automatické dávkování  $\text{E}A$
- Po zapnutí funkce pracího prostředku (automatické dávkování), umožní každé stisknutí tlačítka dávkování pracího prostředku zvolit hladinu  $\text{E}000$ , hladinu 3,  $\text{E}00$  hladinu 2,  $\text{E}0$  hladinu 1 a  $\text{E}A$  v tomto pořadí.

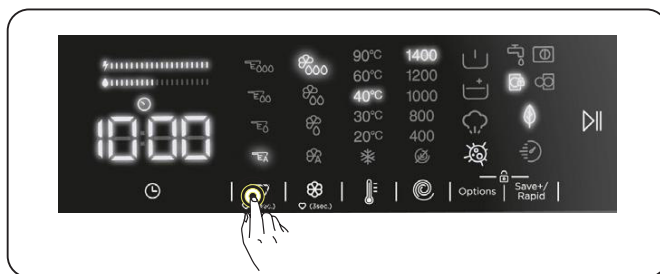

**POZNÁMKA:** Množství tekutého pracího prostředku (automatické dávkování) by mělo být zvoleno podle míry znečištění prádla.

**POZNÁMKA:** Volba hladiny pracího prostředku by měla být provedena před spuštěním programu; po jeho spuštění nelze hladinu změkčovače volit.

**POZNÁMKA:** Chcete-li zaznamenat požadovanou úroveň mycího prostředku, stiskněte a podržte tlačítko výběru mycího prostředku po dobu 3 sekund po zvolení úrovně mycího prostředku. Zvolená hladina mycího prostředku bude platná pro následující použití.

**VAROVÁNÍ:** Když je hladina pracího prostředku nízká, bude blikat LED pod tlačítkem dávkování pracího prostředku a pračka vás na to upozorní.

## 4.3 Varování pro systém automatického dávkování pracího prostředku

**Informace o použití pracího prostředku,**

1. Nemíchejte prací prostředky různých značek.
2. Nemíchejte prací prostředek a změkčovač.
3. Při změně pracího prostředku nezapomeňte vyčistit zásobníky pracího prostředku.
4. Nepoužívejte žádný prací prostředek, na kterém je nános nebo který začal tuhnout.

- Nepoužívejte bělidla ani výrobky obsahující rozpouštědla.
- Pokud používáte koncentrovaný prací prostředek, zředte jej trochou vody, abyste zabránili ucpání zásobníků.

### **!** Když je pračka v provozu:

- Nenechávejte víka zásobníků otevřená, aby nedošlo k vyschnutí pracího prostředku uvnitř.
- Po přidání pracího prostředku nebo za chodu pračky se ujistěte, že je zásuvka řádně zavřená. V opačném případě nemusí být výrobek schopen správně používat prací prostředek.

**!** **VAROVÁNÍ:** Pokud je výrobek v provozu, neměla by být zásuvka otevřená.

### **!** Přihrádka na prací prostředek:

- Při vyjímání zásuvky se ujistěte, že je prázdná. V opačném případě do něj můžete nalít prací prostředek.
- Když je zásuvka na prací prostředek plná:
  - Netahejte pračku.
  - S pračkou nehýbejte.
  - Pračku nenaklánějte ani nepodkládejte.

**!** **VAROVÁNÍ:** Před těmito úkony se ujistěte, že jste z pračky vyjmuli zásuvku na prací prostředek.

**!** **VAROVÁNÍ:** Pokud jste přidali prací prostředek, ale pračka jej přesto nezaznamená, může být uvnitř zásobníku zaschlý prací prostředek, který brání správné funkci dávkovacího mechanismu. Vyčistěte zásobník.

## 4.4 Volič programů

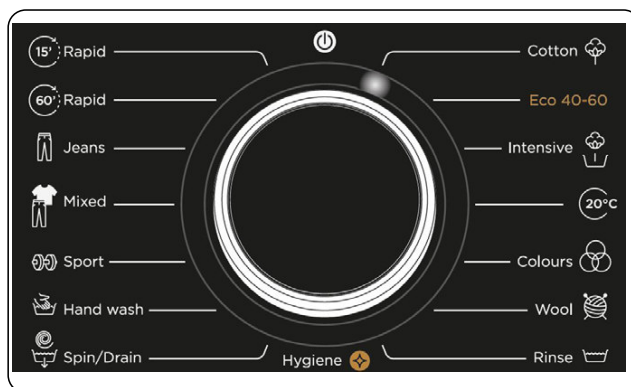

- Pro výběr požadovaného programu otáčejte voličem programů ve směru nebo proti směru hodinových ručiček, dokud značka na voliči programů neukáže na vybraný program.
- Zkontrolujte, zda je volič programů přesně na programu, který chcete vybrat.

## 4.5 Elektronický displej

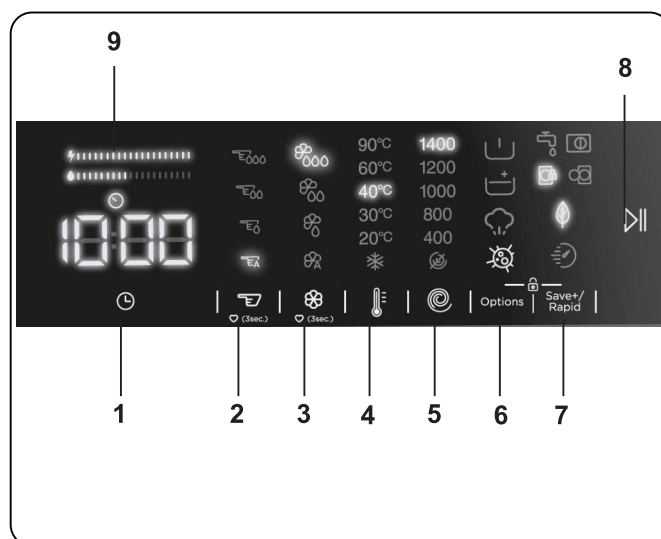

- Doplňková funkce Opožděný start
- Volba dávkování pracího prostředku
- Volba dávkování změkčovače
- Výběr teploty vody při praní
- Výběr rychlosti otáček při ždímání
- Možnosti
- Save+ / Speed (ekologické praní, doplňková funkce Rychlé praní)
- Tlačítko Start / Pauza
- Ukazatel efektivity spotřeby energie / vody

## 5. POUŽITÍ PRAČKY

### 5.1 Příprava prádla

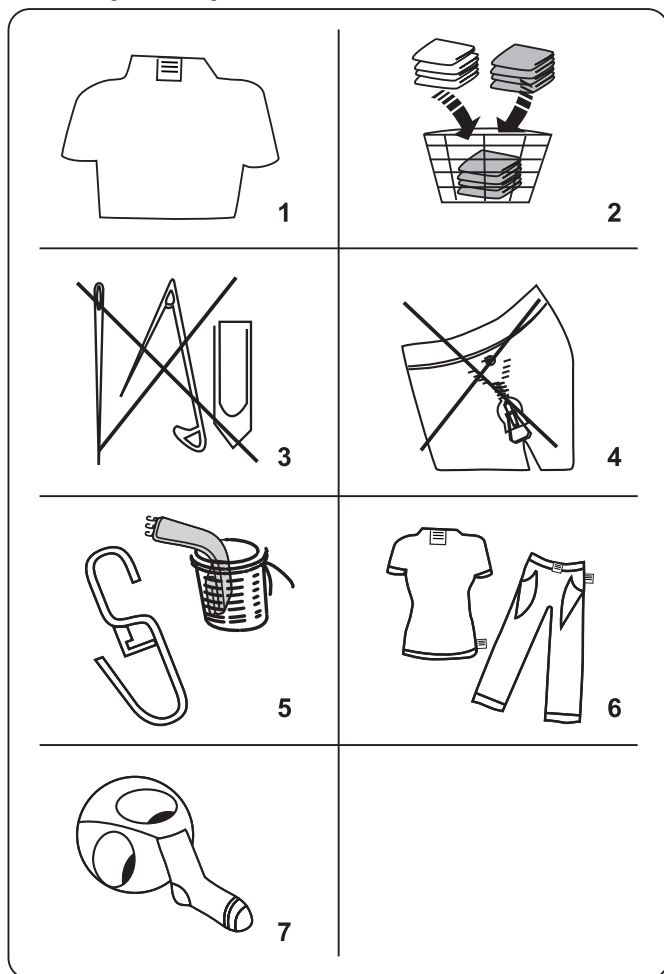

1. Postupujte podle pokynů uvedených na štítcích na oděvu.

- Rozdělte prádlo podle typu (bavlna, syntetika, jemné, vlna atd.), teploty praní (studená, 30°, 40°, 60°, 90°) a míry znečištění (mírně znečištěné, znečištěné, silně znečištěné).

2. Nikdy neperte barevné a bílé prádlo dohromady.

- Tmavé látky mohou obsahovat přebytečné barvivo a měly byste je několikrát vyprat samostatně.

3. Ujistěte se, že na prádle nebo v kapsách nejsou kovové předměty; pokud ano, odstraňte je.

**POZOR:** Záruka se nevztahuje na poruchy, ke kterým dojde v důsledku poškození cizím materiálem.

4. Zapněte zipy, všechny háčky a očka.

5. Odstraňte kovové nebo plastové háčky záclon nebo je vložte do prací sítěky nebo sáčku.

6. Obráťte naruby textilie, jako jsou

kalhoty, úplety, trička a mikiny.

7. Ponožky, kapesníky a jiné drobné prádlo perte v ochranné síťce.

 Může být bělené	 Nebělte	 Normální praní
 Maximální teplota žehlení 150 °C	 Maximální teplota žehlení 200 °C	 Nežehlete
 Může být chemicky čištěno	 Nemůže být chemicky čištěno	 Sušte položené
 Nežehlivé	 Sušit zavěšené	 Nesušte v sušičce
 Je povoleno chemické čištění v plynovém oleji, čistém alkoholu a R113	 Perchlorethylen R11, R13, ropa	 Perchlorinetylen R11, R113, plynový olej

### 5.2 Vložení prádla do pračky

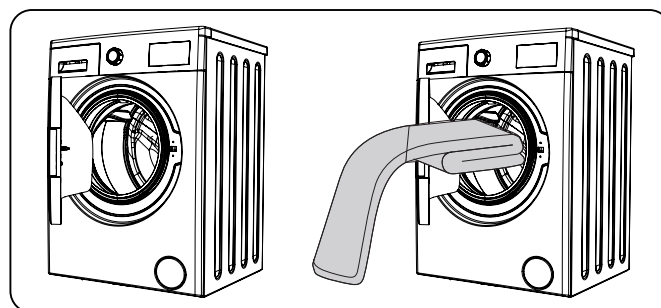

- Otevřete dvířka pračky.
- Rozložte prádlo rovnoměrně do pračky.

**POZNÁMKA:** Dávejte pozor, abyste nepřekročili maximální náplň bubnu, protože by to vedlo ke špatným výsledkům praní a ke zmačkání prádla. Informace o kapacitě pračky naleznete v tabulce pracích programů.

Následující tabulka ukazuje přibližnou hmotnost běžných typů prádla:



TYP PRÁDLA	HMOTNOST (g)
Ručník	200
Povlečení	500
Župan	1 200
Přikrývka	700
Povlak na polštář	200
Spodní prádlo	100
Ubrus	250

- Vložte každý kus prádla zvlášť.
- Zkontrolujte, zda se mezi gumovým těsněním a dvířky nezachytily žádné předměty.
- Jemně zatlačte na dvířka, dokud nezaklapnou.

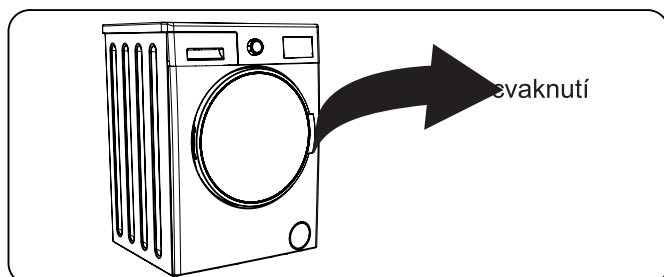

- Ujistěte se, že jsou dvířka zcela zavřena, jinak se program nespustí.

### 5.3 Obsluha pračky

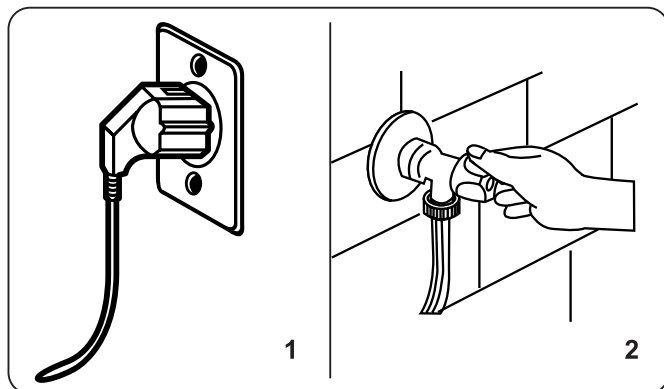

1. Zapojte pračku do elektrické sítě.
2. Zapněte přívod vody.
  - Otevřete dvířka pračky.
  - Rozložte prádlo rovnoměrně do pračky.
  - Jemně zatlačte na dvířka, dokud nezaklapnou.

### 5.4 Výběr programu

Použijte tabulku programů a vyberte nejvhodnější program pro vaše prádlo.

### 5.5 Systém detekce poloviční náplně

Vaše pračka má funkci detekce poloviční náplně.

Pokud do pračky vložíte méně než polovinu maximálního množství prádla, automaticky nastaví funkci poloviční náplně bez ohledu na vybraný program. To znamená, že dokončení vybraného programu zabere méně času a spotřebuje se méně vody a energie.

### 5.6 Doplnkové funkce

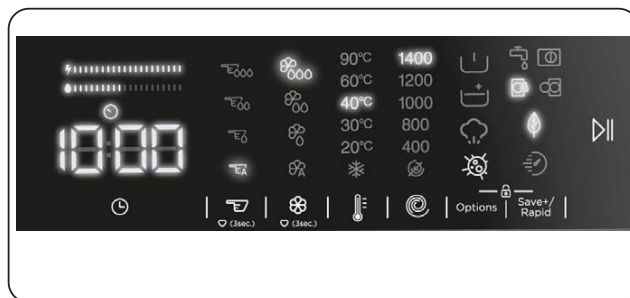

Než program spustíte, můžete si vybrat doplňkové funkce.

- Stiskněte tlačítko doplňkové funkce, kterou chcete vybrat.
- Pokud na elektronickém displeji trvale svítí symbol vybrané doplňkové funkce, vybraná doplňková funkce bude aktivována.
- Pokud na elektronickém displeji bliká symbol vybrané doplňkové funkce, vybraná doplňková funkce bude aktivována.

#### **Funkce nebude aktivována pokud:**

- Vybraná doplňková funkce není pro vybraný prací program k dispozici.
- Pračka přeskočila krok, ve kterém lze tuto doplňkovou funkci použít.
- Doplňková funkce není kompatibilní s doplňkovou funkcí, kterou jste dříve vybrali.

## 1. Doplnková funkce Opožděný start



Tuto doplňkovou funkci můžete použít pro odložení startu pracího cyklu o 1 až 23 hodin.

Použití funkce odloženého startu:

- Stiskněte jednou tlačítko odloženého startu.
- Zobrazí se hlášení „1h“. Na elektronickém displeji se rozsvítí .
- Stiskněte tlačítko odloženého startu, dokud nedosáhnete času, po jehož uplynutí má pračka spustit prací cyklus.
- Pokud jste přeskočili požadovaný čas odloženého startu, opakovaně stiskněte tlačítko pro nastavení odloženého startu, dokud se na displeji znovu nezobrazí požadovaný čas.
- Chcete-li použít funkci odloženého startu, musíte stisknutím tlačítka Start/Pauza spustit pračku.

 **Poznámka:** Po vybrání funkce odloženého startu můžete vybrat jiné funkce, aniž byste se dotkli tlačítka „▶▶“, a pak můžete stisknutím tlačítka „▶▶“ aktivovat časové zpoždění.

**Zrušení funkce odloženého startu:**

- Pokud jste nestiskli tlačítko Start / Pauza, opakovaně stiskněte tlačítko opožděného startu, dokud se na elektronickém displeji nezobrazí doba trvání vybraného programu. Jakmile uvidíte na elektronickém displeji dobu trvání programu, znamená to, že funkce odložený start byla zrušena.
- Pokud jste stiskli tlačítko „Start / Pauza“ pro spuštění pračky, stačí jednou stisknout tlačítko odloženého startu. na displeji zhasne. Stiskněte

tlačítko „▶▶“ pro spuštění pracího cyklu.

## 2. Volba dávkování pracího prostředku\*

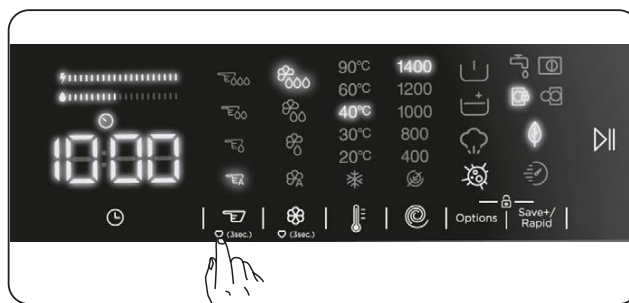

Tato doplňková funkce umožňuje zapnout nebo vypnout automatické dávkování a nastavit množství tekutého pracího prostředku podle míry znečištění prádla vloženého do pračky.

## 3. Volba dávkování změkčovače\*

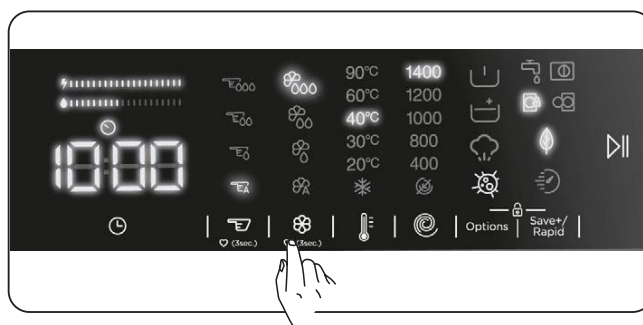

Tato doplňková funkce vám umožňuje vypnout nebo zapnout automatické dávkování a upravit hladiny změkčovače.

Použití této doplňkové funkce naleznete v popisu v sekci Oddíly

## 4. Výběr teploty vody při praní

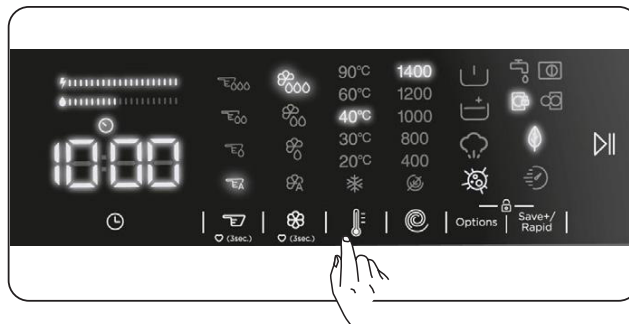

Pomocí tlačítka pro nastavení teploty vody můžete nastavit teplotu vody pro praní vašeho prádla.

- Když zvolíte nový program, zobrazí

se maximální teplota vybraného programu na displeji teploty vody.

- Teplotu vody můžete postupně snižovat, a to mezi maximální teplotou vody vybraného programu a praním za studena (\*), stisknutím tlačítka pro nastavení teploty.
- Pokud jste přeskočili teplotu vody, kterou chcete nastavit, pokračujte stiskem tlačítka teploty vody dokud nedosáhnete požadované teploty.

## 5. Výběr rychlosti otáček při ždímání

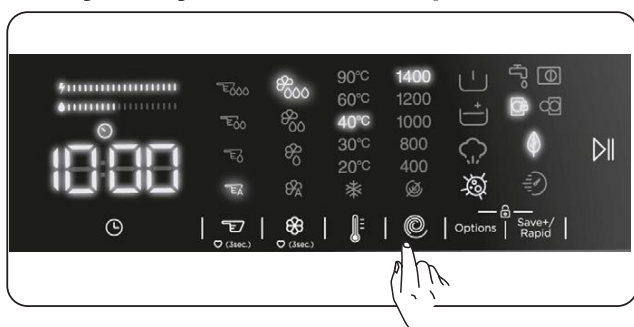

Pomocí tlačítka pro nastavení rychlosti můžete nastavit rychlost otáček při ždímání vašeho prádla. Když zvolíte nový program, zobrazí se maximální rychlost ždímání programu na displeji rychlost ždímání.

Rychlost ždímání můžete postupně snižovat, a to mezi maximální rychlostí ždímání vybraného programu a zrušením ždímání (☹).

Pokud jste přeskočili rychlost ždímání, kterou chcete nastavit, pokračujte stiskem tlačítka pro rychlost ždímání dokud nedosáhnete požadované rychlosti.

## 5.7 Doplnkové funkce

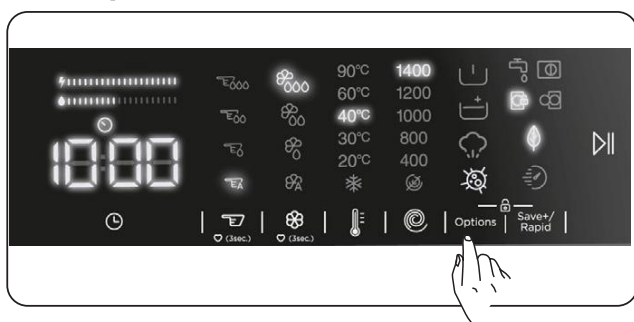

Aby vaše prádlo bylo co nejlépe vypráno můžete použít doplňkové funkce. Pokud chcete použít doplňkové funkce, stiskněte tlačítko voleb na panelu displeje a aktivujte:

### 5.1 ☐ Doplnková funkce předpírky

### 5.2 ☐ Doplnková funkce extra máchání

### 5.3 ☁ Parní asistent pomocná funkce

### 5.4 ☼ Doplnková anti-alergická funkce.

### 5.1 ☐ Doplnková funkce předpírky

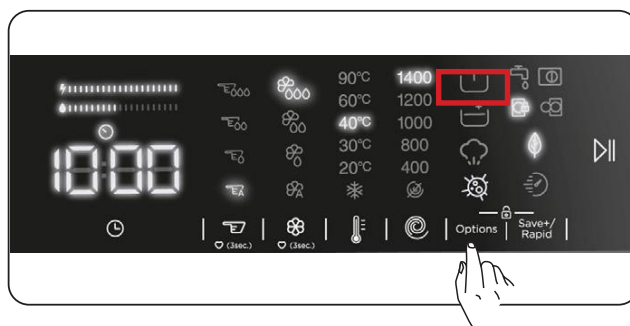



Tuto doplňkovou funkci můžete použít k provedení předpírky před hlavním pracím cyklem pro vysoce znečištěné prádlo. Pokud používáte tuto funkci, musíte do oddílu předpírky zásuvky na prací prostředky přidat prací prostředek. Chcete-li aktivovat doplňkovou funkci předpírky, stiskněte tlačítko voleb, dokud se nerozsvítí symbol předpírky ☐. Pokud na elektronickém displeji trvale svítí kontrolka předpírky ☐, znamená to, že je tato doplňková funkce vybrána.

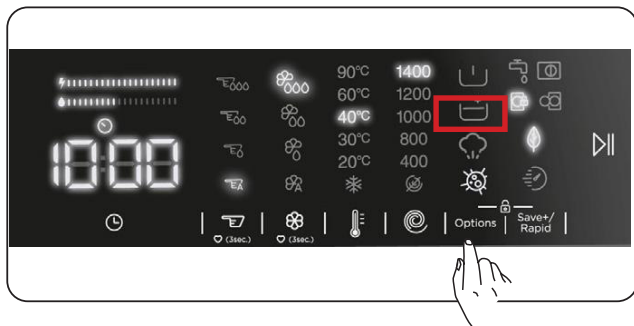

**Poznámka:** Pokud chcete zvolit doplňkovou funkci předpírky, ale na displeji se nezobrazí ☐, znamená to, že tato funkce není ve vybraném programu k dispozici.

## 5.2 Doplnková funkce extra máchání



Tuto doplňkovou funkci můžete použít pro další máchání prádla. Chcete-li aktivovat funkci extra máchání, opakovaně stiskněte tlačítko voleb, dokud se neobjeví symbol extra máchání . Pokud na elektronickém displeji trvale svítí kontrolka extra máchání , znamená to, že je tato doplňková funkce vybrána.



**Poznámka:** Pokud chcete zvolit doplňkovou funkci extra máchání, ale na displeji se nezobrazí , znamená to, že tato funkce není ve vybraném programu k dispozici.

## 5.3 Parní asistent pomocná funkce

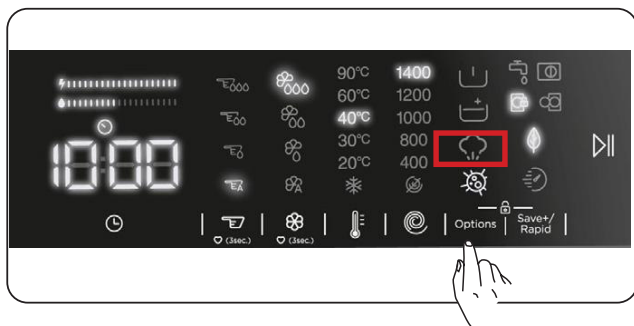



Díky aplikaci páry můžete po praní prádlo méně pokrčit. Pára proniká a uvolňuje oblečení, eliminuje vrásky a zanechává naše oblečení měkké a jemné.

Pokud chcete zvolit pomocnou funkci parního systému,  pokud se na displeji nezobrazí, znamená to, že tato funkce není k dispozici ve zvoleném programu praní.

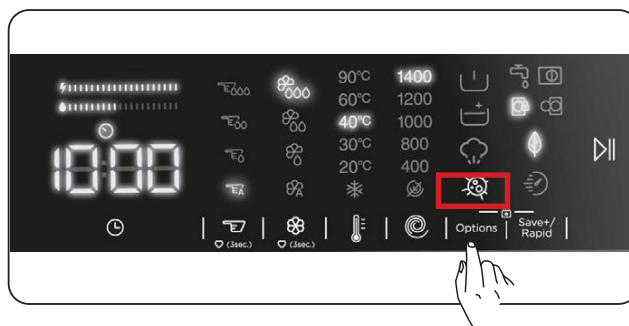
## 5.4 Doplnková anti-alerická funkce.



Tuto doplňkovou funkci můžete použít k přidání dalšího cyklu máchání. Pračka provede všechny kroky máchání horkou vodou. (Doporučuje se pro oděvy na citlivou kůži, dětské oblečení a spodní prádlo). Chcete-li aktivovat doplňkovou anti-alerickou funkci, stiskněte tlačítko voleb, dokud se nerozsvítí symbol anti-alerická funkce . Pokud na elektronickém displeji trvale svítí kontrolka anti-alerické funkce , znamená to, že je tato doplňková funkce vybrána.



**Poznámka:** Pokud chcete zvolit doplňkovou anti-alerickou funkci, ale na displeji se nezobrazí , znamená to, že tato funkce není ve vybraném programu k dispozici.

## 6. Doplnková funkce Save+ / Speed Wash (ekologické praní, rychlé praní)

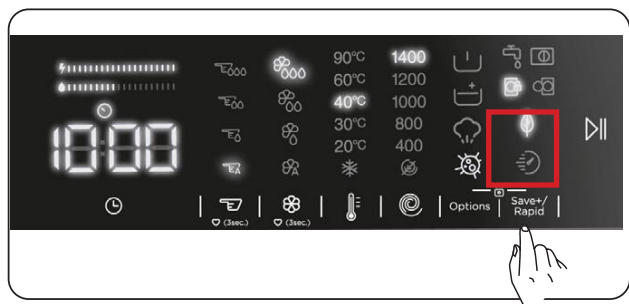

### Doplňková funkce praní Eco:



Pokud zvolíte tuto doplňkovou funkci, doba trvání pracího programu se mírně prodlouží. Pro prací cyklus však spotřebuje méně energie a vody. Chcete-li tuto funkci aktivovat, stiskněte na panelu displeje tlačítko Save+ / Speed .

Rozsvítí se symbol .

## Doplňková funkce Quick Wash:

Pokud zvolíte tuto doplňkovou funkci, doba trvání pracího programu bude kratší. (Doporučuje se naplnit pračku polovinou nebo méně než polovinou kapacity vybraného pracího programu.) Chcete-li tuto funkci aktivovat, stiskněte na panelu displeje tlačítko Save+ / Speed

Rozsvítí se symbol .

 **POZNÁMKA:** Pokud naplníte pračku do poloviny nebo méně než do poloviny kapacity pro vybraný prací program, pračka to zjistí pomocí detekce poloviční náplně, a prádlo vypere s menší spotřebou energie a vody za kratší dobu. Když pračka zjistí poloviční náplň, na displeji se automaticky rozsvítí symbol .

## Ukazatel efektivity spotřeby energie / vody:

„“ je ukazatel efektivity, který zahrnuje 2 faktory. Ukazatel efektivity spotřeby energie / vody zobrazuje množství spotřebované energie a vody. Čím je ukazatel delší, tím bude větší spotřeba energie nebo vody. Ukazatel efektivity spotřeby energie / vody se může prodloužit nebo zkrátit v závislosti na době trvání zvoleného programu, nastavení teploty, rychlosti ždímání a dalších doplňkových funkcí.

## Tlačítko Start / Pauza



Stisknutím tlačítka Start/Pauza můžete vybraný program spustit nebo pozastavit spuštěný program. Pokud pračku přepnete do pohotovostního režimu, na displeji se rozblíká kontrolka Start / Pauza.

## 5.8 Dětská pojistka

Funkce Dětská pojistka umožňuje uzamknout tlačítka, takže zvolený prací cyklus nelze nedopatřením změnit.

Chcete-li aktivovat dětskou pojistku, stiskněte a podržte současně tlačítka 6 a 7 po dobu nejméně 3 sekund. Po aktivaci dětské pojistky na elektronickém displeji 2 sekundy bliká „CL“.

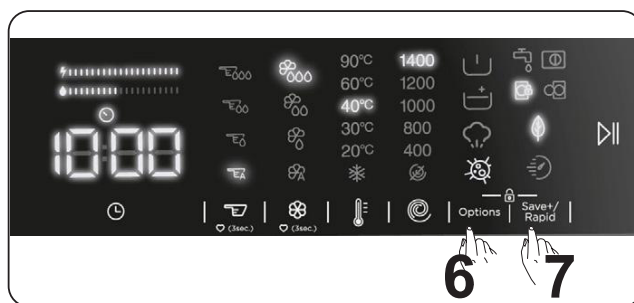





Pokud stisknete libovolné tlačítko nebo změňte voličem programů zvolený program při aktivní dětské pojistce, na elektronickém displeji bude 2 sekundy blikat symbol „CL“.

Pokud pračka již pere, dětská pojistka je aktivní a vy se pokusíte změnit program otočením voliče programů na polohu „Vypnuto“ a následně na požadovaný program, pračka bude i nadále beze změny pokračovat v praní.

Chcete-li deaktivovat dětskou pojistku, stiskněte a podržte současně tlačítka 6 a 7 po dobu nejméně 3 sekund, dokud z displeje nezmizí symbol „CL“.

 **Poznámka:** Dveře zůstávají odemčené v případě, že je aktivní dětská pojistka a napájení bylo přerušeno

## 5.9 Chcete-li pozastavit/zrušit běžící program nebo přidat prádlo:



- Tlačítko se symbolem  umožňuje pozastavit nebo restartovat vybraný program. Tuto funkci můžete použít, chcete-li do pračky přidat prádlo.
- Stiskněte tlačítko se symbolem  . Pokud se na displeji zobrazí  , můžete otevřít plnicí dvířka a přidat prádlo.
- Pokud se na displeji zobrazí  , krok, ve kterém můžete přidat prádlo jste již propásli.

- Pokud chcete zrušit běžící program, přepněte tlačítko program do polohy „⏻“. Pračka zastaví prací cyklus a program se zruší. Chcete-li vypustit vodu z pračky, přepněte tlačítko program do polohy libovolného programu. Pračka vypustí vodu a program se zruší. Můžete vybrat nový program a zapnout pračku.

## 5.10 Konec programu



Po dokončení vybraného programu se pračka automaticky zastaví.

- Na displeji se objeví „END“.
- Můžete otevřít dvířka  a vytáhnout prádlo. Po vyjmutí prádla nechte dvířka otevřená, aby mohl prostor uvnitř pračky uschnout.
- Tlačítko program přepněte do polohy .
- Pračku odpojte od napájení.
- Zavřete přívod vody.

## 6. TABULKA PROGRAMŮ

Program Programme	Teplota praní (°C)	Maximální kapacita suchého prádla (kg)	(****) Zásuvka na prací prášek	Trvání (*****) programu (min.)	Typ prádla / Popisy
BAVLNA COTTON	*60-90	9,0	2	145	Velmi špinavé, bavlněné a lněné prádlo. (Spodní prádlo, povlečení, ubrusy, ručníky (max. 4,5 kg) atd.)
EKO 40-60 ECO 40-60	*40 - 60	9,0	2	228	Špinavá bavlna a lněný textil. (Spodní prádlo, povlečení, ubrusy, ručníky (max. 4,5 kg) atd.)
Předpírka - Bavlna INTENSIVE	*60 - 40 - 30 - "- -C"	9,0	1&2	164	Špinavá bavlna a lněný textil. (Spodní prádlo, povlečení, ubrusy, ručníky (max. 4,5 kg) atd.)
BAVLNA 20°C COTTON 20°C	*20 - "- -C"	4,5	2	59	Méně špinavý bavlněný a lněný textil. (Spodní prádlo, povlečení, ubrusy, ručníky (max. 2,0 kg), ložní prádlo atd.)
Barevné Prádlo COLOURS	*40 - 30 - "- -C"	9,0	2	130	Méně špinavý bavlněný a lněný textil. (Spodní prádlo, povlečení, ubrusy, ručníky (max. 4,5 kg), ložní prádlo atd.)
VLNA WOOL	*30 - "- -C"	2,5	2	48	Vlněné prádlo s produktovými štítky.
MÁCHÁNÍ RINSE	** - -C"	9,0	-	30	Další máchání jakéhokoli typu prádla po praní.
Antialergický HYGIENE	*60 - 40 - 30 - "- -C"	4,0	2	212	Dětské prádlo
Odstředování/ Vypouštění SPIN/DRAIN	** - -C"	9,0	-	17	Tento program můžete použít pro jakýkoli druh prádla, chcete-li po pracím cyklu další krok odstředování. / Program vypouštění můžete použít k vypouštění vody nahromaděné uvnitř pračky (přidání nebo odebrání prádla). Chcete- li povolit program odtoku, otočte programový knoflík do programu odstředování / odtoku. Poté, co pomocí pomocného funkčního tlačítka vyberete „odstředování zrušeno“, program se spustí.
RUČNÍ PRANÍ HAND WASH	*30 - "- -C"	2,5	2	90	Prádlo, u kterého je doporučeno praní v ruce, nebo jemné prádlo.
Syntetika/ Venkovní Oblečení SPORT	*40 - 30 - "- -C"	3,5	2	170	Velmi špinavý nebo syntetický textil. (Nylonové punčochy, trička, halenky, syntetické směsi atd.)
Smíšené Lůžkoviny MIXED	*40 - 30 - "- -C"	3,5	2	100	Špinavý bavlněný, syntetický, barevný a lněný textil, lze prát dohromady.
Džíny / Tmavé oděvy JEANS	*30 - "- -C"	3,5	2	96	Černé a tmavé prádlo vyrobené z bavlny, směsných vláken nebo džínoviny. Perte naruby. Džíny často obsahují nadbytek barviva a mohou během prvních několika prání pouštět barvu. Světlé a tmavé prádlo perte zvlášť.
(**) Rychlý 60' 60°C RAPID 60'	*60 - 40 - 30 - "- -C"	4,0	2	60	Špinavé, bavlněné, barevné a lněné textilie prané při 60 °C za 60 minut.
(***) Rychlý 15 min. RAPID 15'	*30 - "- -C"	2,0	2	15	Lehce znečištěný bavlněný, barevný a lněný textil můžete prát krátce, po dobu 15 minut.



**POZNÁMKA: DOBA TRVÁNÍ PROGRAMU SE MŮŽE ZMĚNIT V ZÁVISLOSTI MNOŽSTVÍ PRÁDLA, TYPU VODY, OKOLNÍ TEPLOTĚ A VYBRANÝCH PŘÍDAVNÝCH FUNKCÍCH.**

(\*) Teplota vody programu je ve výchozím továrním nastavení.

(\*\*) Má-li vaše pračka funkci rychlého praní, můžete povolit možnost rychlého praní na panelu displeje a naplnit pračku 2 kg nebo menším množstvím prádla a mít vypráno za 30 minut.

(\*\*\*) Vzhledem ke krátké době praní tohoto programu doporučujeme použít méně pracího prostředku. Pokud pračka detekuje nerovnoměrné zatížení, program může trvat déle než 1 minut. Dvířka pračky můžete otevřít 2 minuty po dokončení pracího cyklu. (Toto dvouminutové období není zahrnuto v době trvání programu).

(\*\*\*\*) Pokud je funkce tekutého pracího prostředku (automatické dávkování) vypnutá, je nutné naplnit zásobník pracím prostředkem.

(\*\*\*\*\*) Doba trvání programu se liší podle množství prádla a stanoveného algoritmu.

Program Eco 40–60 dokáže společně ve stejném cyklu vyčistit běžně znečištěné bavlněné prádlo s doporučenou teplotou praní 40 °C nebo 60 °C a tento program se používá k posouzení souladu s právními předpisy EU o ekodesignu.



- Nejúčinnější programy, pokud jde o spotřebu energie, jsou zpravidla programy, které perou delší dobu při nižších teplotách.
- Naplnění pračky pro domácnost na kapacitu uvedenou výrobcem pro příslušné programy přispěje k úspoře energie a vody.
- Doba trvání programu, spotřeba energie a hodnoty spotřeby vody se mohou lišit v závislosti na hmotnosti a typu náplně, vybraných doplňkových funkcích, typu vody a okolní teplotě.
- Pro prací programy, které perou při nízké teplotě, se doporučuje používat tekutý prací prostředek.
- Množství pracího prostředku závisí na množství prádla a míře jeho znečištění. Řiďte se doporučeními výrobce pracího prostředku ohledně používaného množství.
- Rychlost odstředování má vliv na hluk a zbytkový obsah vlhkosti. Čím vyšší rychlost odstředování ve fázi odstředování, tím vyšší hluk a tím nižší zbytkový obsah vlhkosti.
- Přístup do databáze produktů, kde jsou uloženy informace o modelu, můžete získat načtením QR kódu na energetickém štítku.

Název programu	Jmenovitá kapacita kg	Spotřeba energie kWh/cyklus			Doba trvání programu Hodin: Minut			Spotřeba vody Litrů / cyklus			Max. Teplota °C			Zbytkový obsah vlhkosti % 1400 ot. za min.		
		Jmenovitá kapacita	1/2 náplň	1/4 náplň	Jmenovitá kapacita	1/2 náplň	1/4 náplň	Jmenovitá kapacita	1/2 náplň	1/4 náplň	Jmenovitá kapacita	1/2 náplň	1/4 náplň	Jmenovitá kapacita	1/2 náplň	1/4 náplň
Cotton 90 (bavlna na 90 °C)	9	2,35			03:13			71			81			53%		
Cotton 60 (bavlna na 60 °C)	9	0,8			02:25			47			57			53%		
Eco 40–60	9	0,91	0,39	0,20	03:48	02:54	02:54	56	44	41	41	28	23	53%	53%	53%
Syntetika/ Venkovní Oblečení	3,5	0,91			02:50			72			45			53%		
Fast 60 (Rychlý 60° 60°C)	4	1,11			01:00			35			58			53%		
Cotton 20 (bavlna na 20°C)	4,5	0,13			00:59			38			20			53%		

## 6.1 Důležité informace

- Používejte pouze prací prostředky, změkčovadla a doplňky vhodné pro automatické pračky. Vytvořila se nadměrná pěna a byl aktivován systém automatické absorpce pěny následkem použití příliš velkého množství pracího prostředku.
- Doporučujeme pravidelné čištění pračky každé 2 měsíce. Pro pravidelné čištění použijte program Drum Clean (čištění bubny). Pokud vaše pračka nemá program Drum Clean, použijte program Cotton 90. Podle potřeby použijte jen vhodné přípravky na odstranění vodního kamene vyvinuté speciálně pro pračky.
- Nikdy neotevírejte dvířka, když je pračka v provozu. Dvířka pračky můžete otevřít 2 minuty po dokončení pracího cyklu.
- Nikdy neotevírejte dvířka, když je pračka v provozu. Dvířka se otevřou okamžitě po ukončení pracího cyklu.
- Činnosti instalace a oprav musí vždy provádět zástupci autorizovaného servisu, aby se předešlo možným rizikům. Výrobce nenese odpovědnost za škody, které mohou vzniknout při procesech prováděných neoprávněnými osobami.

## 7. ČIŠTĚNÍ A ÚDRŽBA

### 7.1 Varování

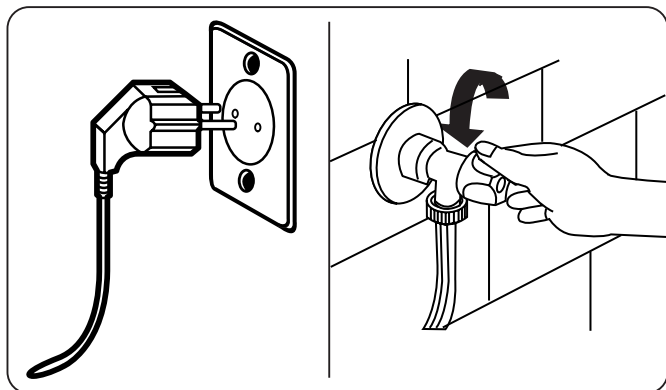

Před přistoupením k údržbě a čištění vypněte spotřebič a vytáhněte zástrčku napájecího kabelu ze zásuvky.

Před zahájením údržby a čištění pračky zavřete přívod vody.

**⚠ POZOR:** K čištění pračky nepoužívejte rozpouštědla, abrazivní čisticí prostředky, prostředky na čištění skla ani univerzální čisticí prostředky. Chemikálie v nich obsažené mohou poškodit plastové povrchy spotřebiče a další komponenty.

### 7.2 Filtry na přívodu vody

Filtry na přívodu vody zabraňují vniknutí nečistot a cizích materiálů do pračky. Doporučujeme vyčistit tyto filtry, jakmile do pračky nenatéká dostatek vody, ačkoliv je přívod vody zapnut a kohoutek otevřen. Doporučujeme čistit filtry přívodu vody každé 2 měsíce.

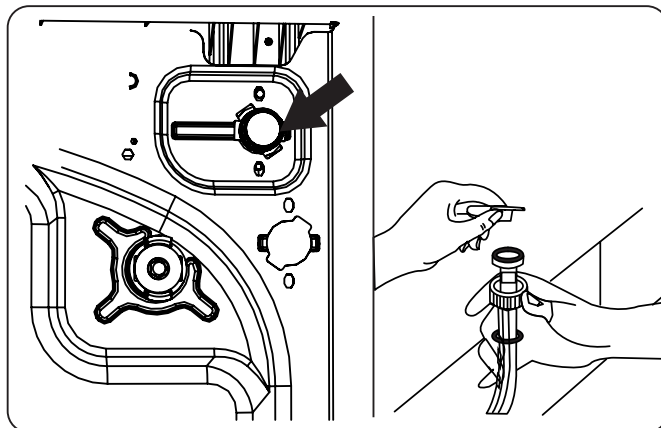

- Odšroubujte přívodní hadici (hadice) z pračky.
- Chcete-li vyjmout filtr přívodu vody z napouštěcího ventilu, použijte dlouhé kleštičky a opatrně odstraňte plastovou tyčinku na filtru.
- Druhý filtr přívodu vody je umístěn na konci přívodní hadice, který jde do kohoutku. Chcete-li vyjmout druhý filtr přívodu vody, použijte dlouhé kleštičky a opatrně odstraňte plastovou tyčinku na filtru.
- Filtr důkladně vyčistěte měkkým kartáčem, omyjte mýdlovou vodou a důkladně opláchněte. Filtr jemným zatlačením vložte zpět na místo.

**⚠ POZOR:** Filtry na přívodním ventilu vody mohou být zaneseny v důsledku nízké kvality vody nebo nedostatečné údržby a mohou se poškodit. To může způsobit únik vody. Na takovéto poruchy se nevztahuje záruka.

### 7.3 Filtr čerpadla

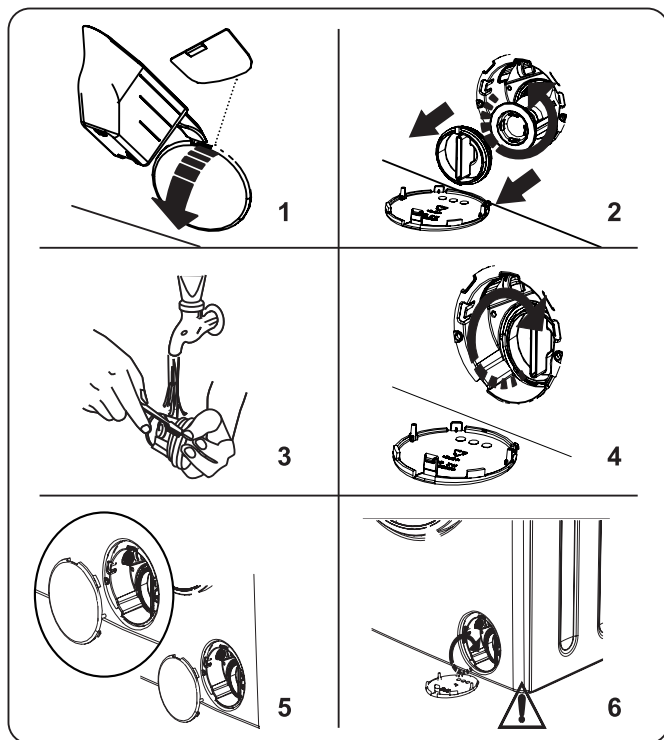

Filtrační systém čerpadla ve vaší pračce prodlužuje životnost čerpadla tím, že zabraňuje vniknutí nečistot do pračky. Doporučujeme čistit filtr čerpadla každé 2 měsíce.

Filtr čerpadla je umístěn za krytem v pravém předním dolním rohu.

Čistění filtru čerpadla:

1. K otevření krytu čerpadla můžete použít odměrku na prací prášek (\*) dodávanou se spotřebičem nebo měrku hladiny tekutého pracího prostředku.
2. Zasuňte konec odměrky na prací prášek nebo měrky hladiny tekutého pracího prostředku do otvoru krytu a jemně zatlačte dozadu. Kryt se otevře.
  - Před samotným otevřením umístěte pod kryt filtru nádobu, která zachytí veškerou vodu, která v pračce zbyla.
  - Uvolněte filtr otáčením proti směru hodinových ručiček a zatáhnutím jej vyjměte. Počkejte, až voda vyteče.

**POZNÁMKA:** V závislosti na množství vody uvnitř pračky bude pravděpodobně nutné několikrát vyprázdnit sběrnou nádobu na vodu.

3. Měkkým kartáčem odstraňte z filtru všechny cizí materiály.
4. Po vyčištění znovu vložte filtr na místo a upevněte jej otáčením ve směru hodinových ručiček.

5. Při zavírání krytu filtru se ujistěte, že držáky uvnitř krytu zapadají do otvorů na straně předního panelu.

6. Zavřete kryt filtru.

**!VAROVÁNÍ:** Voda v čerpadle může být horká, před čištěním nebo údržbou počkejte, až vychladne.

## 7.4 Přihrádka na prací prostředek

Vaše prací prostředky se mohou usazovat na zásuvce na prací prostředek a otvoru pro prací prostředek. Pravidelně zásuvku na prací prostředek vyjměte, abyste očistili vzniklé usazeniny. Doporučuje se jí čistit jednou za 2 měsíce.

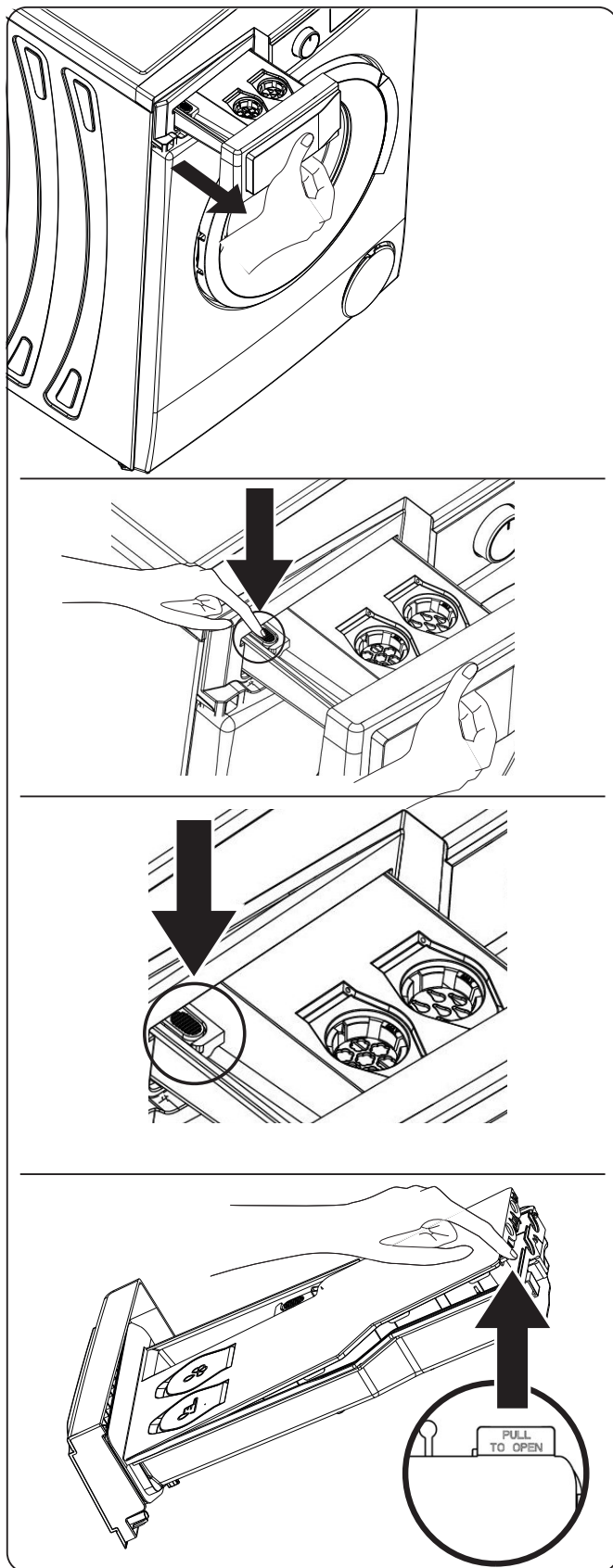

Vyjmutí zásuvky na prací prostředek z místa:

- Zásuvku na prací prostředek co nejvíce zatáhněte.
- Pokračujte ve vytahování zásuvky na prací prostředek co největším tlakem na oblast znázorněnou na obrázcích v zásuvce a zásuvku na prací prostředek vysuňte.
- Odstraňte víko, které se nachází na nádobce na tekutý prací prostředek a nádobce na změkčovadlo, zvednutím části znázorněné na obrázku.
- Omyjte ji velkým množstvím vody a pomocí kartáče.
- Posbírejte usazeniny v zásuvce na prací prostředek, aniž by spadly do pračky.
- Zásuvku na prací prostředek vložte zpět po jejím vysušení utěrkou nebo suchým hadříkem.

**!** Nemyjte zásuvku na prací prostředek v myčce na nádobí.

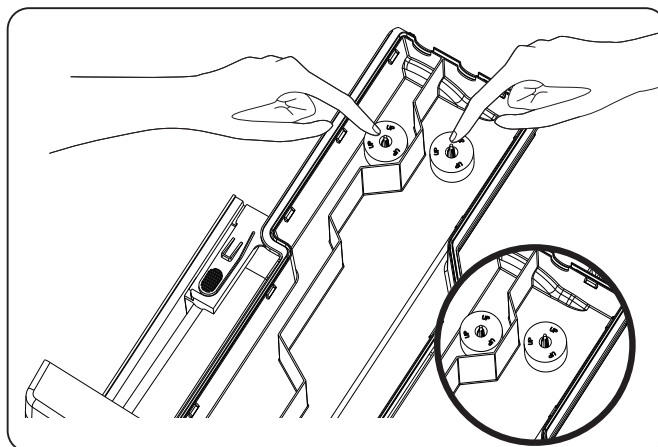

**!** **POZOR:** Díl označený "UP" by měl být v komoře umístěn směrem nahoru.

## 8. Tělo / buben

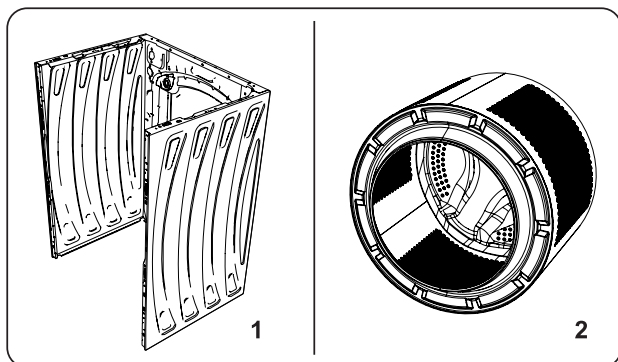

### 1. Tělo

K čištění vnějšího pouzdra použijte jemný neabrazivní čisticí prostředek nebo mýdlo a vodu. Otřete dosucha měkkým hadříkem.

### 2. Buben

Nenechávejte v pračce kovové předměty, jako jsou jehly, kancelářské sponky, mince atd. Tyto předměty vedou k tvorbě rzi na bubnu. K čištění rzi použijte čisticí prostředek bez obsahu chloru a postupujte podle pokynů výrobce čisticího prostředku. Nikdy nepoužívejte drátěnku nebo podobné tvrdé předměty k čištění skvrn od rzi.

### 3. Prevence usazování vodního kamene

Pokud žijete v oblasti s tvrdou vodou, doporučujeme použít přípravek na odstraňování vodního kamene z pračky. Pravidelně kontrolujte, zda se v bubnu netvoří usazeniny vodního kamene. V případě potřeby spusťte prázdný prací cyklus s přípravkem na odstraňování vodního kamene. Řiďte se pokyny uvedenými na obalu výrobku.

## 9. ŘEŠENÍ PROBLÉMŮ

Opravu pračky by měla provádět autorizovaná servisní společnost. Pokud pračka vyžaduje opravu nebo pokud nemůžete vyřešit problém pomocí níže uvedených pokynů, měli byste:

- Odpojit pračku od napájení.
- Zavřít přívod vody.

CHYBA	MOŽNÁ PŘÍČINA	ŘEŠENÍ PROBLÉMŮ
Pračka se nezapne.	Pračka není připojena k elektrické síti.	Připojte pračku k elektrické síti.
	Pojistky jsou vadné.	Vyměňte pojistky.
	Žádné síťové napájení.	Zkontrolujte napájení ze sítě.
	Tlačítko Start/Pauza nebylo stisknuto.	Stiskněte tlačítko Start/Pauza
	Pozice programového voliče „stop“.	Volič programu přepněte do požadované polohy.
Pračka nenapouští vodu.	Dvířka pračky nejsou úplně zavřena.	Dveře pračky zavřete.
	Vodovodní kohoutek je zavřen.	Otevřete kohoutek.
	Hadice pro přívod vody může být zamořena.	Zkontrolujte přívodní hadici a rozmotejte ji.
	Hadice pro přívod vody je ucpaná.	Vyčistěte filtry přívodní hadice. (*)
	Přívodní filtr je ucpan.	Vyčistěte filtry přívodu vody. (*)
Pračka nevypouští vodu.	Dvířka pračky nejsou úplně zavřena.	Dveře pračky zavřete.
	Vypouštěcí hadice je zanesena nebo zamořena.	Zkontrolujte vypouštěcí hadici a poté ji vyčistěte nebo rozvíňte.
	Filtr čerpadla je ucpan.	Vyčistěte filtr čerpadla. (*)
Pračka vibruje.	V bubnu je prádlo příliš natlačeno k sobě.	Rozložte prádlo rovnoměrně do pračky.
	Nožičky nebyly nastaveny.	Seřídte nožičky. (**)
	Přepravní šrouby nebyly odstraněny.	Odstraňte přepravní šrouby z pračky. (**)
	Malé zatížení v bubnu.	To nezabrání provozu pračky.
	Pračka je přetížená prádlem nebo je prádlo nerovnoměrně rozprostřeno.	Nepřetěžujte buben. V bubnu rovnoměrně rozprostřete prádlo.
V zásuvce na prací prostředek se vytváří nadměrné množství pěny.	Pračka je umístěna na tvrdém povrchu.	Neumíst'ujte pračku na tvrdý povrch.
	Bylo použito nadměrné množství pracího prostředku.	Stiskněte tlačítko Start/Pauza Chcete-li pění zastavit, rozřed'te jednu polévkovou lžíci změkčovače v 1/2 litru vody a nalijte ji do zásuvky na prací prostředek. Po 5 – 10 minutách stiskněte tlačítko Start/Pauza.
Neuspokojivý výsledek praní.	Byl použit nevhodný prací prostředek.	V pračce používejte pouze prací prostředky vyrobené pro automatické pračky.
	Vaše prádlo je pro vybraný program příliš špinavé.	Pomocí informací v tabulce programů vyberte nejvhodnější program.
	Bylo použito příliš malé množství pracího prostředku.	Používejte správné množství pracího prostředku podle pokynů na obalu.
	V pračce je příliš mnoho prádla.	Zkontrolujte, zda nebyla překročena maximální kapacita pro vybraný program.



CHYBA	MOŽNÁ PŘÍČINA	ŘEŠENÍ PROBLÉMŮ
Neuspokojivý výsledek praní.	Tvrdá voda.	Podle pokynů výrobce zvyšte množství pracího prostředku.
	V bubnu je prádlo příliš natlačeno k sobě.	Zkontrolujte, zda je prádlo v bubnu rovnoměrně rozprostřeno.
Jakmile se pračka naplní vodou, voda se vypouští.	Konec vypouštěcí hadice je pro pračku příliš nízká.	Zkontrolujte, zda je vypouštěcí hadice ve vhodné výšce. (**).
Během praní se v bubnu neobjevila voda.	Žádná chyba. Voda je v části bubnu, která není viditelná.	.....
Na prádle ulpívají zbytky pracího prostředku.	Nerozpouštějící se částice některých pracích prostředků se mohou na vašem prádle objevit jako bílé skvrny.	Po uschnutí proveďte další máchání nebo vyčistěte prádlo kartáčem.
Na prádle se objevují šedé skvrny.	Na vašem prádle je neošetřený olej, krém nebo masť.	Pro příští praní používejte správné množství pracího prostředku podle pokynů na obalu.
Cyklus ždímání neprobíhá nebo probíhá později, než se očekávalo.	Žádná chyba. Byl aktivován systém nevyváženého zatížení.	Systém kontroly nevyváženého zatížení se bude snažit prádlo rovnoměrně rozložit v bubnu. Ždímání začne, jakmile se prádlo rozloží. Při příštím praní rozprostřete prádlo v bubnu rovnoměrně.

(\*) Viz kapitola týkající se údržby a čištění pračky.

(\*\*) Viz kapitola týkající se instalace pračky.

## 10. AUTOMATICKÁ UPOZORNĚNÍ NA ZÁVADU A CO JE TŘEBA UDĚLAT

Pračka je vybavena vestavěným systémem detekce poruch. Poruchy jsou indikovány kombinací blikajících provozních kontrol. Nejběžnější chybové kódy jsou uvedeny níže.

CHYBOVÝ KÓD	PŘÍČINA	NÁPRAVA
E01 	Dvířka pračky nejsou správně zavřena.	Zavřete správně dvířka, dokud neuslyšíte cvaknutí. Pokud vaše pračka i nadále ukazuje závadu, pračku vypněte, odpojte a okamžitě kontaktujte nejbližší autorizovaný servis.
E02 	Nedostatečný tlak vody nebo nízká hladina vody uvnitř pračky.	Zkontrolujte, zda je kohoutek zcela otevřen. Přívod vody může být odpojen. Pokud problém přetrvává, pračka se po chvíli automaticky zastaví. Pračku odpojte, zavřete kohoutek přívodu vody a kontaktujte nejbližší autorizovaný servis.
E03 	Vadné čerpadlo, ucpaný filtr čerpadla nebo vadné elektrické zapojení čerpadla.	Vyčistěte filtr čerpadla. Pokud problém přetrvává, kontaktujte nejbližší autorizovaný servis. (*)
E04	V pračce je nadměrné množství vody.	Pračka vodu sama vypustí. Jakmile se voda vypustí, pračku vypněte a odpojte ji ze sítě. Zavřete kohoutek přívodu vody a kontaktujte nejbližší autorizovaný servis.

(\*) Viz kapitola týkající se údržby a čištění pračky.



## 11. OSTATNÍ

### Provádění vlastních oprav

Některé opravy může v určitých případech provádět uživatel. Webové stránky sav.groupebrandt.com nabízejí možnost objednání některých náhradních dílů a také přístup k technickým údajům a bezpečnostním pokynům, které vám pomohou při řešení problémů. V souladu s ustanoveními článku L441-5 francouzského spotřebitelského zákoníku (Code de la Consommation) nemůže výrobce nést odpovědnost za škody, které vzniknou při provádění vlastních oprav, pokud tyto škody souvisejí s nesprávným postupem uživatele nebo s nedodržením návodu k opravě výrobku.

### Dostupnost náhradních dílů

Minimální doba dostupnosti náhradních dílů uvedených v evropském nařízení 2019-2023-EU dostupných zejména pro uživatele spotřebiče je 10 let za podmínek stanovených v tomto nařízení.

## Obecné informace o nařízení EU 2019-2023

- Při použití zkušebních programů perte uvedenou náplň prádla při maximálních otáčkách odstředování.
- Skutečné parametry závisí na způsobu používání spotřebiče a mohou se lišit od přednastavených parametrů.
- Tato pračka pro domácnost je vybavena systémem řízení spotřeby energie. Doba režimu, který zbývá spustit, je kratší než jedna minuta.
- Z hlediska spotřeby energie a vody jsou obecně nejefektivnější programy, které běží při nízké teplotě po delší dobu.
- Naplnění pračky na maximální kapacitu uvedenou výrobcem pro každý program přispívá k úspoře energie a vody.
- Hlučnost a zbytková vlhkost jsou ovlivněny rychlostí odstředování: čím vyšší je rychlost odstředování během fáze odstředování, tím vyšší je hlučnost a nižší zbytková vlhkost prádla.
- Chcete-li získat přístup k údajům o svém modelu uloženým v databázi výrobků v souladu s nařízením (EU) 2019/2014 a k údajům týkajícím se energetického štítkování, připojte se prosím ke specializované webové stránce na adrese <https://eprel.ec.europa.eu/>.

Referenci svého spotřebiče najdete na webových stránkách zadáním servisní reference uvedené na typovém štítku spotřebiče. Dalším způsobem, jak se k těmto informacím dostat, je oskenovat QR kód, který najdete na energetickém štítku na vašem výrobku.

## **SERWIS I NAPRAWA**

Wszelkie naprawy urządzenia muszą być przeprowadzane przez wykwalifikowanego specjalistę uprawnionego do pracy z tą marką. Podczas rozmowy telefonicznej prosimy o podanie pełnego numeru referencyjnego urządzenia [numer handlowy, numer serwisowy, numer seryjny], abyśmy mogli skuteczniej zająć się zgłoszeniem. Informacja ta znajduje się na tabliczce znamionowej

## **CE prohlášení o shodě**

Prohlašujeme, že naše výrobky splňují platné evropské směrnice, rozhodnutí, nařízení a požadavky uvedené v referenčních normách.

### **Likvidace vysloužilého spotřebiče**



Ento symbol na výrobku nebo v návodu znamená, že vaše elektrické a elektronické zařízení by mělo být po skončení životnosti likvidováno odděleně od domovního odpadu. V Evropské unii existují systémy odděleného sběru pro recyklaci. Další informace získáte na místním úřadě nebo u prodejce, kde jste výrobek zakoupili.







[www.dedietrich-electromenager.com](http://www.dedietrich-electromenager.com)



52444042





FR

CZ

DA

DE

EL

EN

ES

FI

IT

NL

NO

PL

PT

RU

SK

SV

UA

HU

HE

BRUGSANVISNING

# *VASKEMASKINE*

DA

## *KÆRE KUNDE,*

Det er en enestående oplevelse at udforske og arbejde med  
De Dietrich produkterne.

Tiltrækningen er øjeblikkelig ved første øjekast. Designets kvalitet er kendetegnet ved en tidløs æstetik og en omhyggelig finish, som giver det enkelte produkt elegance og raffinement og skaber en perfekt harmoni med de andre produkter. Dernæst kommer den uimodståelige trang til at berøre.

De Dietrich designet udtrykkes via robuste og prestigefyldte materialer; autentiske og privilegerede. Ved at benytte os af den seneste teknologi og de bedste materialer kan De Dietrich garantere produkter af høj kvalitet, så du kan dyrke din kogekunst - en passion, der deles af alle, som elsker at lave mad. Vi håber, du vil blive meget glad for at bruge dette nye apparat.

Tak for din tillid.

[www.dedietrich-electromenager.com](http://www.dedietrich-electromenager.com)

**De Dietrich** 

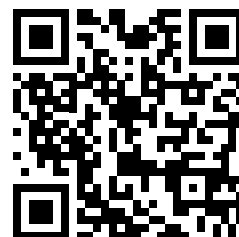

## Tak, fordi du valgte dette produkt.

Denne brugervejledning indeholder vigtige sikkerhedsoplysninger samt vejledninger til betjening og vedligeholdelse af din vaskemaskine.

Sørg for at læse denne brugervejledning, før du tager produktet i brug. Gem denne brugervejledning til senere brug.

Symbol	Type	Betydning
	<b>ADVARSEL</b>	Risiko for alvorlig personskade eller død
	<b>RISIKO FOR ELEKTRISK STØD</b>	Risiko for farlig elektrisk spænding
	<b>BRAND</b>	Advarsel: Brandfare/brændbare materialer
	<b>FORSIGTIG</b>	Risiko for personskade eller materiel skade
	<b>VIGTIGT/BEMÆRK</b>	Sådan betjenes systemet korrekt

<b>1.SIKKERHEDSFORSKRIFTER</b> .....	<b>1</b>
1.1 Generelle sikkerhedsforskrifter .....	2
1.2 Under programmer .....	6
1.3 Emballage og miljø .....	8
1.4 Oplysninger om besparelser.....	8
<b>2.TEKNISKE SPECIFIKATIONER</b> .....	<b>9</b>
2.1 Generelt udseende .....	9
2.2 Tekniske specifikationer.....	9
<b>3.INSTALLATION</b> .....	<b>10</b>
3.1 Sådan fjerner du transportboltene .....	10
3.2 Justering af fødderne/justering af afstivere .....	10
3.3 Elektrisk forbindelse .....	10
3.4 Tilslutning til vandindtagsslangen .....	11
3.5 Tilslutning til vandudledning.....	12
<b>4.OVERSIGT OVER KONTROLPANEL</b> .....	<b>12</b>
4.1 Vaskemiddels skuffe .....	12
4.2 Sektioner .....	12
4.3 Advarsler for det automatiske vaskemiddels doserings system. ....	14
4.4 Programvælger.....	15
4.5 Elektronisk display.....	15
<b>5.SÅDAN BRUGER DU DIN VASKEMASKINE</b> .....	<b>16</b>
5.1 Klargøring af dit vasketøj.....	16
5.2 Sådan lægger du vasketøj i maskinen .....	16
5.3 Betjening af maskinen .....	17
5.4 Valg af et program .....	17
5.5 Systemet til registreringen af vasketøjsmængden.....	17
5.6 Hjælpefunktioner .....	17
5.7 Børnelås .....	21
5.8 Hvis du vil sætte et igangværende program på pause/annullere det eller tilføje vasketøj: .....	22
5.9 Programmet er slut.....	22
<b>6.PROGRAMTABEL</b> .....	<b>23</b>
6.1 Vigtige oplysninger .....	26
<b>7.RENGØRING OG VEDLIGEHOLDELSE</b> .....	<b>27</b>
7.1 Advarsel .....	27
7.2 Vandfiltre .....	27
7.3 Pumpefilter .....	28
7.4 Vaskemiddels skuffe.....	29
<b>8.Vaskemaskinen/tromle</b> .....	<b>30</b>
<b>9.FEJLFINDING</b> .....	<b>31</b>
<b>10.AUTOMATISKE FEJLADVARSLER OG, HVAD DER SKAL GØRES</b> .....	<b>32</b>
<b>11. Andre</b> .....	<b>32</b>

# 1. SIKKERHEDSFORSKRIFTER

Driftsspænding/-frekvens	(220-240) V~/50Hz
Total strøm (A)	10
Vandtryk (Mpa)	Maksimalt 1 Mpa/ Minimum 0,1 Mpa
Samlet effekt (W)	2.200
Maksimal vaskekapacitet (tørt vasketøj) (kg)	9

- Installer ikke maskinen på et tæppe eller en overflade, der vil forhindre ventilation af dens bund.
- Maskinen er ikke beregnet til brug af personer (herunder børn) med reducerede fysiske, sensoriske eller mentale evner eller mangel på erfaring og viden, medmindre de er blevet vejledt og instrueret i brugen af maskinen af en person, der er ansvarlig for deres sikkerhed.
- Børn under 3 år bør holdes væk fra produktet, medmindre de er under konstant overvågning.
- Ring til nærmeste autoriserede servicecenter for at få udskiftet ledningen i tilfælde af funktionsfejl.
- Brug kun den nye vandindtagsslange, der fulgte med maskinen, når du slutter din vaskemaskine til vandtilførslen. Brug aldrig gamle, brugte eller ødelagte vandindtagsslange.
- Børn må ikke lege med apparatet. Rengøring og vedligeholdelse må ikke udføres af børn uden opsyn.

**Læs denne brugervejledning grundigt.**

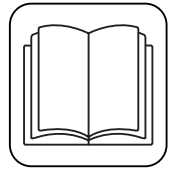

**Din maskine må kun bruges til husholdningsbrug. Din garanti bortfalder, hvis du bruger maskinen kommercielt.**

**Denne vejledning er lavet til flere modeller. Dette betyder, at din maskine måske ikke har alle de beskrevne funktioner. Af denne årsag er det vigtigt at være ekstra opmærksom på eventuelle figurer, når du læser brugervejledningen.**

## **1.1 Generelle sikkerhedsforskrifter**

- Den omgivende temperatur ved betjening af vaskemaskinen skal være 15-25 °C.
- Slangen kan gå i stykker, hvis temperaturen er under frysepunktet (0 °C). Det elektroniske kort virker måske ikke korrekt ved denne temperatur.
- Sørg for, at beklædningsgenstandene ikke indeholder fremmedlegemer, som f.eks. søm, nåle, lightere og mønter, når du lægger dem i vaskemaskinen.
- **Det anbefales, at du benytter Bomuldsprogrammet på 90 °C til din første vask. Kør programmet uden vasketøj og fyld rum II i sæbeskuffen halvt op med et passende vaskemiddel.**

- Der kan ophobe sig rester af vaske- og skyllemidler, der er udsat for luft i en længere periode. Kom kun skylle- eller vaskemiddel i sæbeskuffen lige inden hver vask.  
(Autodoseringsfunktionen deaktiveret)
- Træk vaskemaskinens stik ud af stikkontakten, og sluk for vandtilførslen, hvis du ikke skal bruge vaskemaskinen i en længere periode. Vi anbefaler også, at du lader lågen stå åben, da dette forebygger ophobning af fugtighed i vaskemaskinen.
- Der kan være rester af vand i din vaskemaskine som følge af kvalitetskontroller under produktionen. Dette påvirker ikke betjeningen af din vaskemaskine.
- Maskinens emballage kan være farlig for børn. Børn må ikke lege med emballagen eller små dele fra vaskemaskinen.
- Opbevar emballagen på et sted, hvor børn ikke kan nå den eller bortskaf den på passende vis.
- Brug kun forvask til meget snavset vasketøj.
- ⚠️ Åbn aldrig sæbeskuffen, når maskinen kører.
- I tilfælde af nedbrug, skal du tage vaskemaskinens stik ud af stikkontakten og slukke for vandtilførslen. Foretag ikke reparationer. Kontakt altid en autoriseret serviceagent.
- Overskrid ikke de maksimale vægtbegrænsninger for dit valgte program.
- ⚠️ Tving aldrig lågen op, når din vaskemaskine kører.
- Vasketøj med mel kan ødelægge din vaskemaskine.

- Følg altid producentens vejledninger i forhold til brugen af skyllemiddel og lignende produkter, som du vil bruge i din vaskemaskine.
- Sørg for, at lågen på din vaskemaskine kan åbnes helt uden forhindringer.

Installer maskinen på et sted, hvor den kan blive fuldt ventileret og optimalt have konstant luftcirkulation.

## **Funktion til nødåbning af lågen**

Vaskemaskinens låge er låst under igangværende programmer. Den forbliver låst i tilfælde af strømafbrydelser under et program.

Sådan åbnes lågen:

1. Sluk for maskinen. Træk stikket ud af stikkontakten.
2. Følg vejledningen i afsnittet om rengøring af pumpefilteret på side 28 for at tømme maskinen for vand.
3. Træk i mekanismen til nødåbning ved hjælp af et værktøj, og åbn lågen på samme tid.
4. Låger, flyt håndtaget til nødåbning til positionen "Åben", hvis lågen forbliver låst, når den lukkes igen.

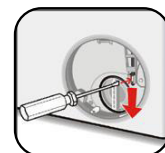

**⚠ Læs disse advarsler. Følg de angivne vejledninger for at beskytte dig selv og andre mod alvorlig personskade eller død.**

## **RISIKO FOR FORBRÆNDING**

**⚠** Undlad at røre ved afløbsslangen eller eventuelt udledt vand, mens maskinen kører. De høje temperaturer medfører en risiko for forbrænding.

**⚠⚡ RISIKO FOR DØDSFALD I FORBINDELSE**



## MED ELEKTRISK STRØM

- Du må aldrig slutte din vaskemaskine til strøm ved hjælp af en forlængerledning.
- Du må aldrig sætte en beskadiget ledning ind i en stikkontakt.
- Fjern aldrig stikket fra stikkontakten ved at trække i ledningen. Hold altid i selve stikket.
- Rør aldrig ved strømstikket med våde hænder, da dette kan medføre kortslutning eller elektrisk stød.
- Rør ikke ved vaskemaskinen med våde hænder eller fødder.
- En ødelagt ledning/et ødelagt stik kan medføre brandfare eller give dig elektrisk stød. Hvis de går i stykker, skal de udskiftes af kvalificeret personale.

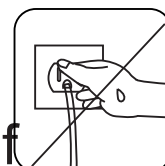
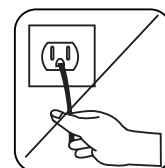
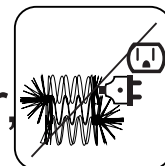
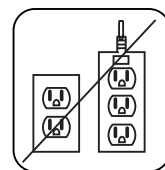

### **Risiko for oversvømmelse**

- Kontrollér hastigheden på gennemstrømningen, før du placerer afløbsslangen i en vask.
- Træf de nødvendige foranstaltninger, så slangen ikke glider.
- Gennemstrømningen kan rive slangen løs, hvis den ikke er fastgjort korrekt. Sørg for, at proppen i din vask ikke blokerer afløbet.

### **Brandfare**

- Opbevar ikke brændbare væsker i nærheden af din maskine.
- Svovlen i farvefjernere kan medføre ætsning. Brug aldrig materialer med farvefjerner i din vaskemaskine.
- Brug aldrig produkter med opløsningsmidler i din

vaskemaskine.

- Sørg for, at beklædningsgenstandene ikke indeholder fremmedlegemer, som f.eks. søm, nåle, lightere og mønter, når du lægger dem i vaskemaskinen.

## Risiko for brand og eksplosion

### Risiko for fald og personskade

- Kravl ikke på din vaskemaskine.
- Sørg for, at du ikke kan snuble over slanger og kabler.
- Vend ikke maskinen på hovedet eller på siden.
- Løft ikke maskinen i lågen eller sæbeskuffen.

### Maskinen skal bæres af mindst 2 personer.



### Børns sikkerhed

- Lad ikke børn være i nærheden af maskinen uden opsyn. Børn kan låse sig selv inde i maskinen, hvilket kan medføre dødsfald.
- Lad ikke børn røre ved glaslågen under programmer. Overfladen bliver meget varm, hvilket kan beskadige huden.
- Hold emballagen væk fra børn.
- Der kan opstå forgiftning og irritation, hvis vaskemidler og rengøringsmaterialerne indtages eller kommer i kontakt med hud og øjne. Opbevar rengøringsmaterialer uden for børns rækkevidde.

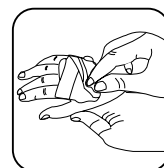

## 1.2 Under programmer

- Hold kæledyr væk fra maskinen.

- Kontrollér maskinens emballage, før du installerer den. Kontrollér også maskinens ydre overflader, når emballagen er fjernet. Brug ikke maskinen, hvis den fremstår beskadiget, eller hvis emballagen har været åbnet.
- Din maskine må kun installeres af en autoriseret serviceagent. Hvis den installeres af andre end en autoriseret serviceagent, kan din garanti bortfalde.
- Maskinen kan bruges af børn i alderen 8 år og derover og personer med nedsatte fysiske, sensoriske eller mentale evner eller manglende erfaring og viden, hvis de er blevet vejledt eller instrueret i brugen af apparatet på en sikker måde og forstår de farer, det involverer. Børn må ikke lege med apparatet. Rengøring og vedligeholdelse må ikke udføres af børn uden opsyn.
- Vask kun vasketøj i maskinen, hvis det er specificeret som egnet til vask i vaskemaskine af producenten.
- **Før du tager maskinen i brug, skal du fjerne de 4 transportbolte og gummiskiver, der sidder på maskinens bagside. Hvis du ikke fjerner boltene, kan de medføre voldsomme vibrationer, støj og fejl på maskinen. Det kan også medføre, at garantien bortfalder.**
- Din garanti dækker ikke skader, der skyldes eksterne faktorer såsom brand, oversvømmelse og andre slags skader.
- Smid ikke denne brugervejledning væk. Gem den til fremtidig brug, og giv den videre til næste ejer.

**Udskiftning af drivrem, kun af autoriseret service.**

**Kun original reserverem må bruges.**

### **1.3 Emballage og miljø**

#### **Bortskaffelse af emballage**

Emballagen beskytter din vaskemaskine fra potentielle skader under transporten. Emballagen er miljøvenlig, da den kan genbruges. Brugen af genbrugte materialer er med til at nedsætte forbruget af råmaterialer og mængden af affald.

### **1.4 Oplysninger om besparelser**

Her er nogle vigtige oplysninger, så du kan bruge din vaskemaskine på den mest effektive måde:

- Overskrid ikke de maksimale vægtbegrænsninger for dit valgte program. Dette giver din vaskemaskine mulighed for at køre i en energibesparende tilstand.
- Undlad at bruge funktionen forvask til let snavset vasketøj. Dette hjælper dig med at spare vand og strøm.

## 2. TEKNISKE SPECIFIKATIONER

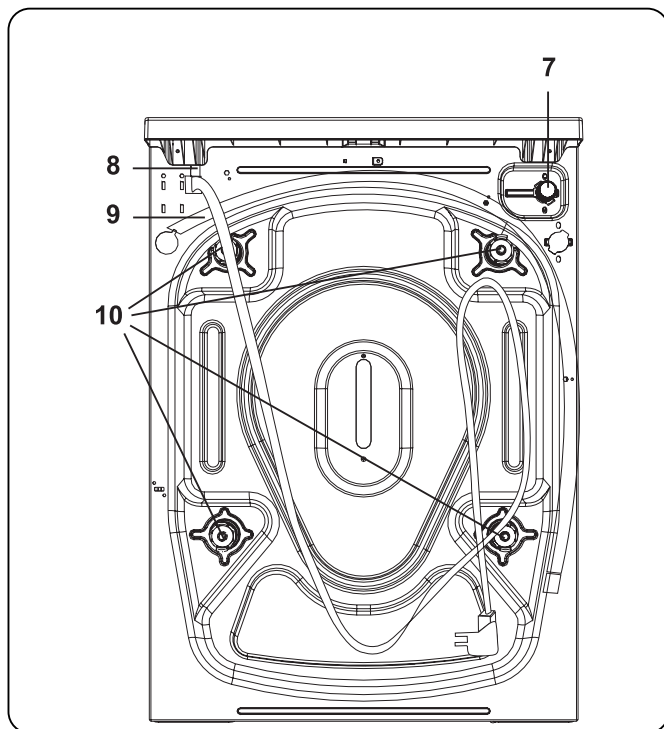
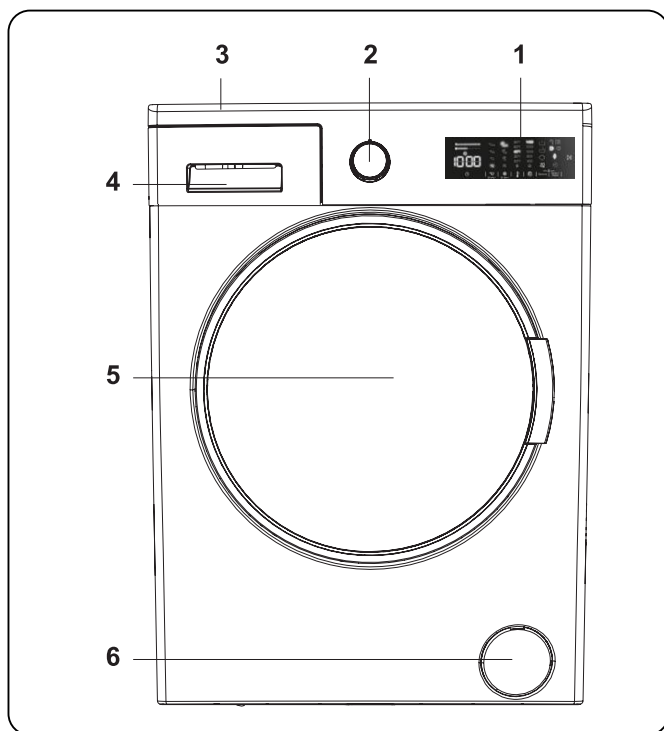

### 2.1 Generelt udseende

1. Elektronisk display
2. Programvælger
3. Øvre bakke
4. Sæbeskuffe
5. Tromle
6. Pumpefilterdæksel
7. Vandventil
8. Strømstik
9. Udløbsslange
10. Transportbolte

## 2.2 Tekniske specifikationer

Driftsspænding/-frekvens (V/Hz)	(220-240) V~/50Hz
Total strøm (A)	10
Vandtryk (Mpa)	Maksimalt: 1 Mpa Minimum: 0,1 Mpa
Samlet effekt (W)	2.200
Maksimal kapacitet – tørt tøj (kg)	9
Centrifugeringshastighed (omdrejninger/min)	1.400
Programnummer	15
Mål (mm)	
Højde	845
Bredde	597
Dybde	582

### 3. INSTALLATION

#### 3.1 Sådan fjerner du transportboltene

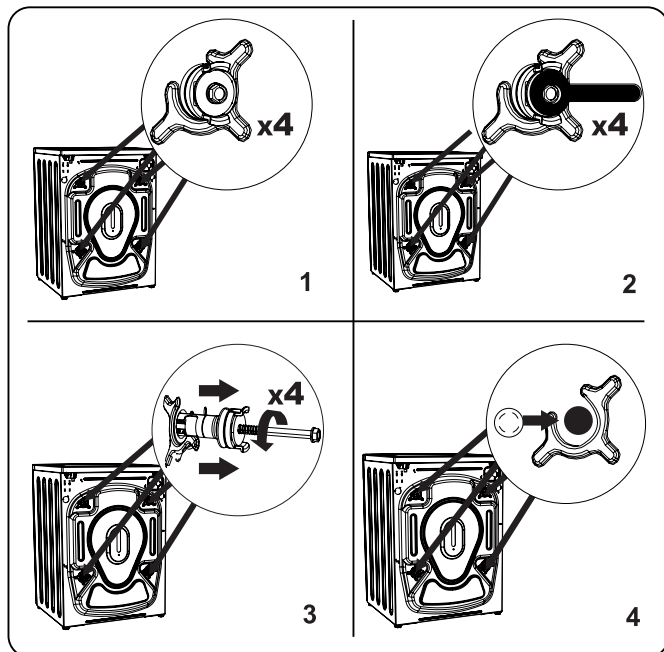

1. Før du tager maskinen i brug, skal du fjerne de 4 transportbolte og gummiskiver, der sidder på maskinens bagside. Hvis du ikke fjerner boltene, kan de medføre voldsomme vibrationer, støj og fejl på maskinen. Det får også garantien til at bortfalde.
2. Løsn transportboltene ved at dreje dem mod uret med en passende skruenøgle.
3. Fjern transportboltene ved at trække udad.
4. Sæt de blanke plastkapper fra tilbehørsposen i hullerne, hvor transportboltene sad. Gem transportboltene til fremtidig brug.

**BEMÆRK:** Fjern transportboltene, før du tager maskinen i brug. Alle fejl på maskinen som følge af brug uden fjernelse af transportboltene falder uden for garantien.

#### 3.2 Justering af fødderne/ justering af afstivere

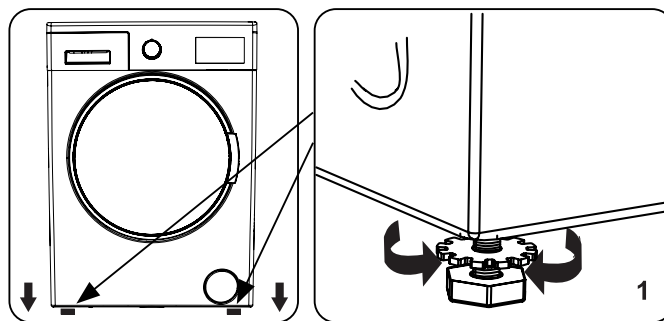

1. Maskinen må ikke installeres på en overflade, hvor bunden ikke kan blive ventileret (f.eks. et tæppe).
  - Installer maskinen på en hård overflade for at opnå en stille og vibrationsfri betjening af maskinen.
  - Du kan nivellere din maskine ved hjælp af de justerbare fødder.
  - Løsn kontramøtrikken i plastik.

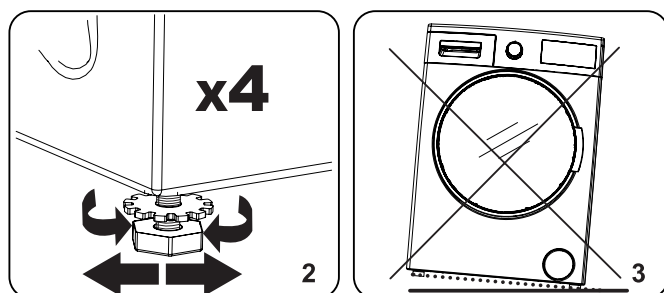

2. Hvis du vil hæve maskinen, skal du dreje fødderne med uret. Hvis du vil sænke maskinen, skal du dreje fødderne mod uret.
  - Når maskinen er nivelleret, skal du stramme kontramøtrikkerne ved at dreje dem med uret.
3. Du må aldrig bruge pap, træ eller lignende materialer til at nivellere maskinen.
  - Når du rengør overfladen, hvor maskinen er placeret, skal du passe på, at du ikke skubber maskinen ud af balance.

#### 3.3 Elektrisk forbindelse

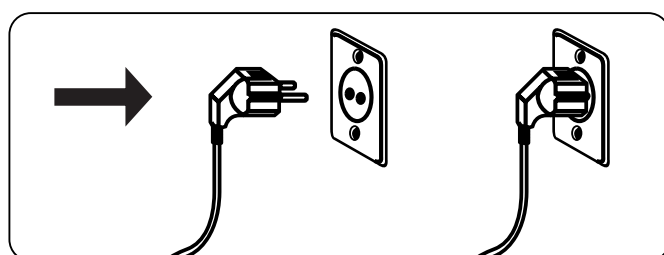

- Din vaskemaskine kræver en strømforsyning på 220-240V, 50.
- Strømskikket på din vaskemaskine er udstyret med et stik med jordforbindelse. Stikket skal altid sættes i en stikkontakt med jordforbindelse (10 A).
- Hvis du ikke har et passende stik eller en passende sikring, skal du få en kvalificeret elektriker til at lave dem for dig.
- Vi er ikke ansvarlige for skade som følge af brugen af udstyr uden jordforbindelse.

**BEMÆRK:** Hvis du betjener din vaskemaskine med lav spænding, vil det reducere dens levetid og forringe dens vaskeresultater.

### 3.4 Tilslutning til vandindtagslangen

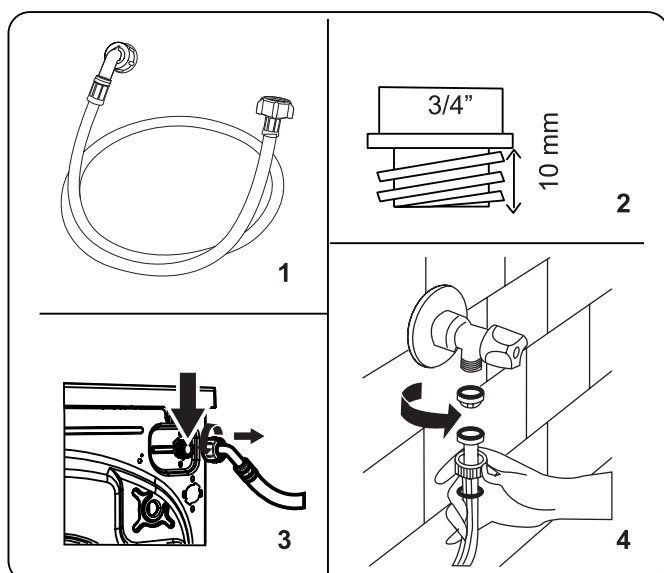

1. Din maskine har enten en enkelt forbindelse til vandindtag (kold) eller en

dobbelt forbindelse til vandindtag (varm og kold). Dette afhænger af maskinens specifikationer. Slangen med den hvide hætte skal forbindes til det kolde vandindtag, mens slangen med den røde hætte skal forbindes til det varme vandindtag (hvis gældende).

- Der følger 1 eller 2 møtrikker med slangen, som er med til at forebygge vandlækager i samlingerne. Antallet afhænger af din maskines specifikationer. Sæt disse møtrikker på den ende af vandindtagsslangen, der er koblet til vandforsyningen.
2. Slut de nye vandindtagsslanger til hane med  $\frac{3}{4}$ " gevind.
    - Forbind enden af vandindtagsslangen med den hætte med den hvide vandventil på bagsiden af maskinen. Forbind enden af slangen med den røde hætte med den røde vandventil (hvis gældende).
    - Stram forbindelserne med håndkraft. Kontakt en kvalificeret VVS'er, hvis du er i tvivl.
    - Gennemstrømning med et tryk på 0. 1-1 Mpa giver din maskine de bedste betingelser for at køre optimalt (et tryk på 0. 1 Mpa betyder, at der strømmer mere end 8 liter vand gennem en fuldt åbnet hane i minuttet).
  3. Tænd forsigtigt for vandforsyningen, når du har lavet alle forbindelserne. Kontrollér, at der ikke er lækager.
  4. Sørg for, at de nye vandindtagsslanger ikke sidder i klemme, er knækket, snoet, foldet eller mast.
    - Hvis din vaskemaskine har en forbindelse til varmt vandindtag, må temperaturen på det varme vand ikke

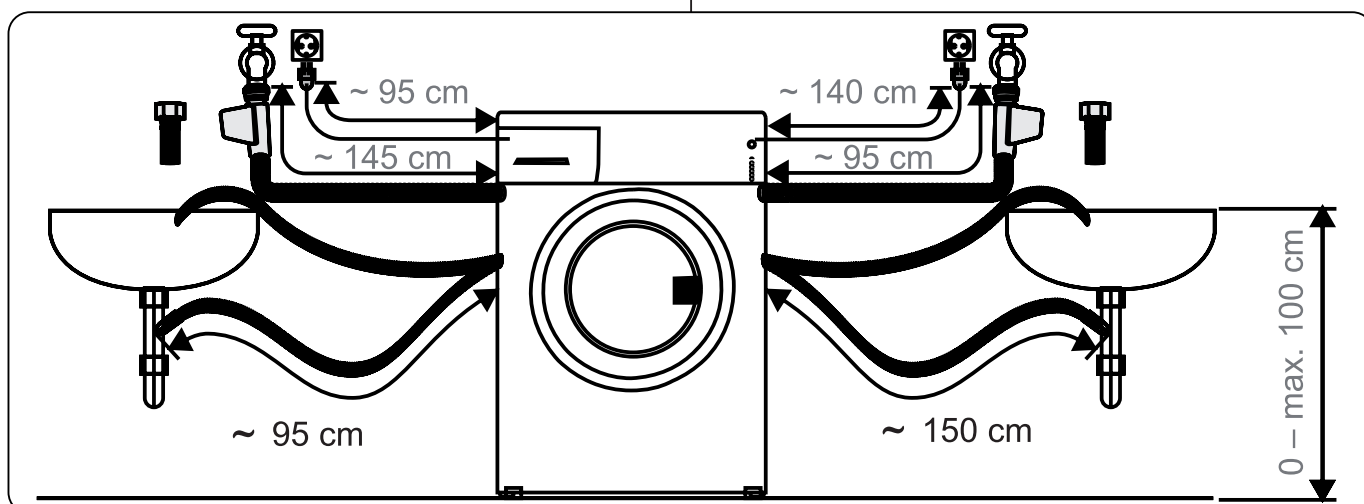

være højere end 70 °C.

**BEMÆRK:** Din vaskemaskine må kun sluttes til din vandforsyning med de medfølgende nye slanger. Gamle slanger må ikke genbruges.

### 3.5 Tilslutning til vandudledning

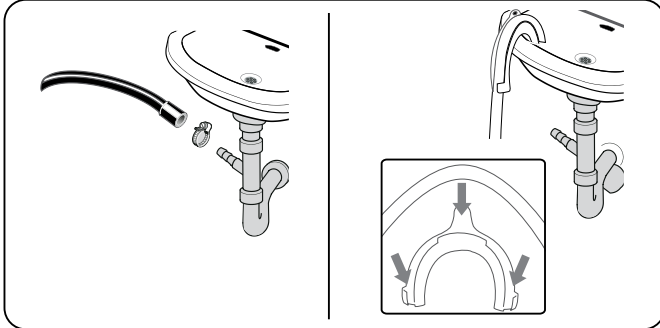

- Forbind slangen til vandafløbet til et standrør eller til rørbøjningen på afløbet til en husholdningsvask ved hjælp af ekstra udstyr.
- Du må aldrig forlænge slangen til vandafløb.
- Du må ikke komme slangen til vandafløbet i en beholder, en spand eller et badekar.
- Kontrollér, at slangen til vandafløbet ikke er bøjet, snoet, mast eller forlænget.
- Slangen til vandafløb må ikke installeres mere end 100 cm over gulvet.

## 4. OVERSIGT OVER KONTROLPANEL

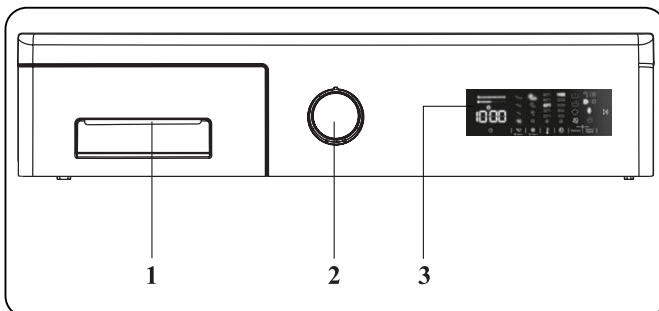

1. Sæbeskuffe
2. Programvælger
3. Elektronisk display

### 4.1 Vaskemiddels skuffe

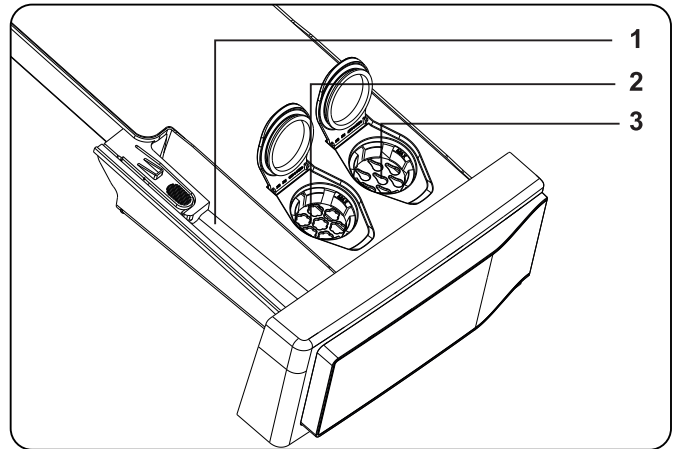
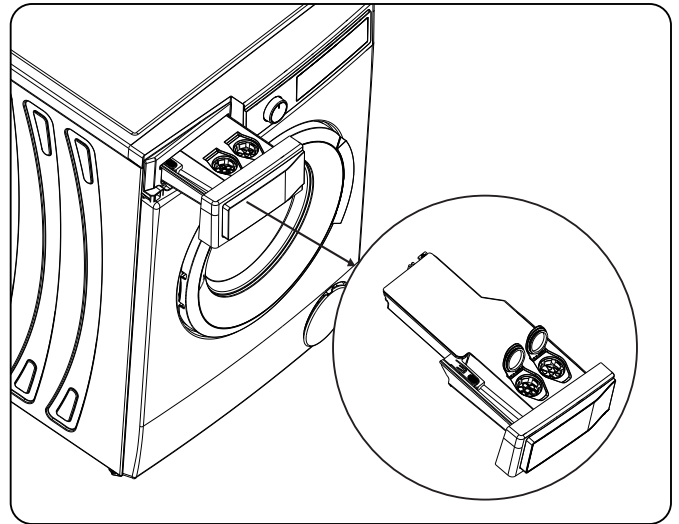

1. Beholder til vaskemiddels pulver
2. Skyllemiddels beholder (Automatisk dosering)
3. Flydende vaskemiddel beholder (Automatisk dosering)

### 4.2 Sektioner

#### Vaskemiddels pulver rum

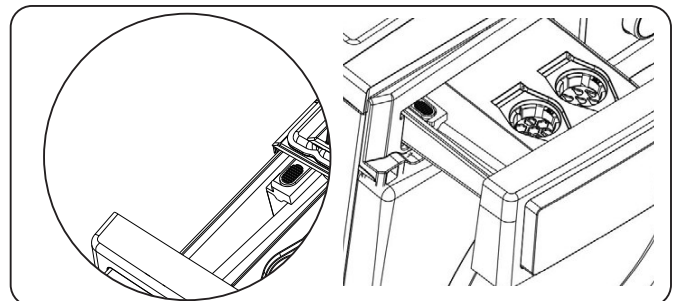

Hvis du vil bruge vaskemiddels pulver til din vaske cyklus skal du deaktivere auto doserings funktionen og bruge vaskemiddels pulver.



## Skyllemiddel, stofstivelse, skyllemiddels dispenser:

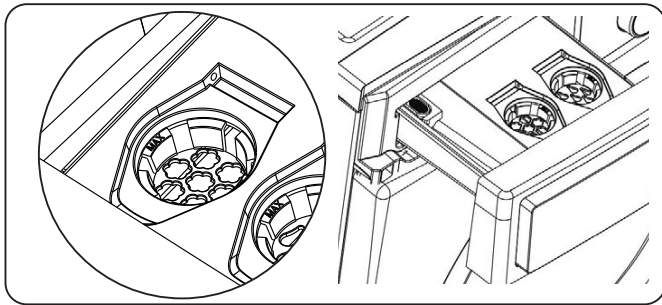

Kun substanser som skyllemiddel kan bruges i denne dispenser (fyld den mængde og type som er påvist af producenten) Skyllemiddel brugt til vaskeri kan dispensereren holde til nogle gange, Dette er fordi skyllemiddelet ikke er en flydende substans. Det er anbefalet at du bruge flydende vaskemidler med mindre tykflydende eller bruge skyllemidlet efter udttynding

Hvis du ikke ønsker at bruge skyllemiddels rummet:

Du bør deaktivere skyllemiddels sektionen.

- Hvis du trykker på knappen til skyllemiddels dosering en gang, vil skyllemiddelets automatiske doserings funktion blive deaktiveret

**BEMÆRK:** Skyllemiddel doserings funktionen er aktiveret, når du tænder for maskinen.

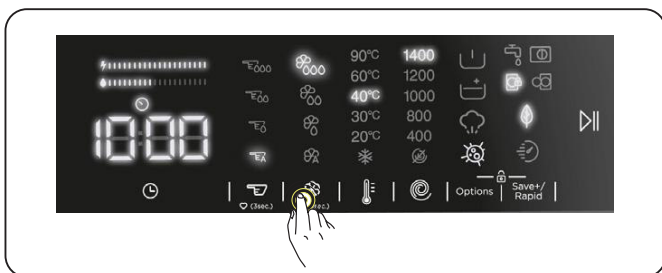









Hvis du ønsker at bruge skyllemiddels funktionen,

- Hvis du trykker på knappen til skyllemiddelets doserings knap (auto dosering) en gang mere vil tredje niveau LED  tænde, for at indikere at skyllemiddelets (auto dosering) funktion er aktiveret.

Skyllemiddel niveau indikator.

-  Højt niveau ,

-  Mellem niveau 
-  Lavt niveau 
- Automatisk dosering 
- Efter at have tilføjet skyllemiddel doseringen (auto dosering) funktionen, tryk da på begge skyllemiddels doserings knapper som vil tillade dig at vælge niveau , Niveau 3,  niveau 2,  niveau 1 og  respektivt.

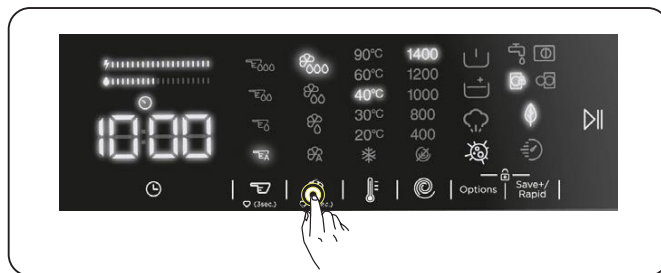

**BEMÆRK:** Niveau valg af skyllemiddel skal laves før programmet starter; du kan ikke vælge et skyllemiddel niveau efter programmet er startet.

**BEMÆRK:** For at registrere det ønskede skyllemiddelevelniveau skal du trykke på skyllemiddelsknappen og holde den inde i 3 sekunder, efter du har valgt skyllemiddelevelniveauet. Det valgte skyllemiddelevelniveau vil blive brugt til efterfølgende vaske.

**ADVARSEL:** Når skyllemiddelet er lavt niveau vil skyllemiddels LED blinke og din maskine giver en advarsel.

Flydende vaskemiddel (auto dosering) rum:

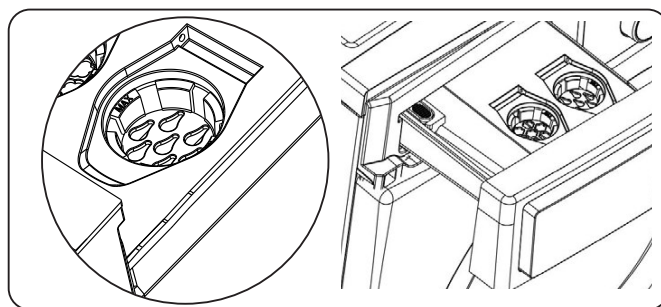

Brug af flydende vaskemiddel (auto dosering) er aktiveret på din maskine fra standardindstillinger Kun flydende

vaskemiddel kan bruges i dette rum.

**Hvis du vil bruge pulver vaskemiddels rummet:**

**Du bør deaktivere den flydende vaskemiddels funktion (auto dosering)**

- Hvis du trykker på knappen til skyllemiddelets dosering en gang vil skyllemiddelets automatiske doserings funktion blive deaktiveret.

**BEMÆRK:** Den automatiske doseringsfunktion er aktiveret, når du tænder for maskinen.

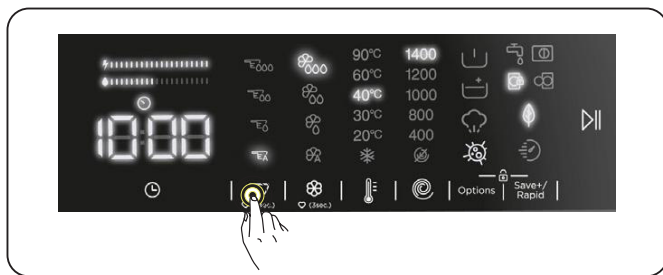

**BEMÆRK:** Når den flydende vaskemiddels auto doserings funktion er deaktiveret bliver du nødt til at bruge vaskemiddels pulver til vaske cyklusser. For at gøre dette bør du putte vaskemiddel i vaskemiddels pulver rummet.

**Hvis du vil bruge flydende vaskemiddel (auto dosering) til vaske cyklusen.**

- Hvis du trykker på knappen til skyllemiddelets doserings knap en gang mere vil tredje niveau skyllemiddelets (auto dosering) LED tænde, for at indikere at skyllemiddelets (auto dosering) funktion er aktiveret.

Niveauindikatorer for flydende rengøringsmidler

- **L3** Højt niveau
- **L2** Mellem niveau
- **L1** Lavt niveau
- Automatisk dosering
- Efter at have tilføjet skyllemiddel doseringen (auto dosering) funktionen, tryk da på begge skyllemiddelets doserings knapper, som vil tillade dig at vælge niveau 3, niveau 2, niveau 1 og respektivt.

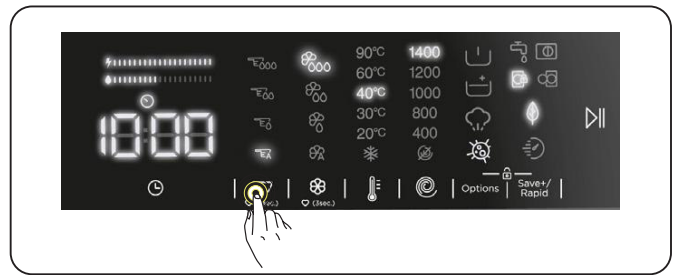

**BEMÆRK:** Flydende vaskemiddel (auto dosering) niveauet bør udvælges på baggrund af tilsmudsning niveauet i vasketøjet.

**BEMÆRK:** Niveau valg af skyllemiddel skal laves før programmet starter; du kan ikke vælge et skyllemiddel niveau efter programmet er startet.

**BEMÆRK:** For at registrere det ønskede vaskemiddelniveau skal du trykke på vaskemiddelniveauet og holde den inde i 3 sekunder, efter du har valgt vaskemiddelniveauet. Det valgte vaskemiddelniveau vil blive brugt til efterfølgende vaske.

**ADVARSEL:** Når vaskemiddelniveauet er lavt vil LED under vaskemiddelniveauet knappen blinke og din maskine vil vise en advarsel.

**4.3 Advarsler for det automatiske vaskemiddelniveau system.**

**Information vedrørende vaskemiddelniveau brug**

1. Bland ikke vaskemiddelet fra forskellige mærker.
2. Bland ikke vaskemiddelet og skyllemiddelet.
3. Når man skifter vaskemiddelet, vær sikker på at du rens vaskemiddelniveauets reservoir.
4. Brug ikke nogle vaskemidler der har et lag på eller som er begyndt at størkne.
5. Brug ikke afblegnings produkter der indeholder opløsningsmidler.

6. Når man bruger det koncentrerede vaskemiddel, husk at fortynde det med noget vand for at afholde skuffens reservoir fra at blive blokeret.

### Når produktet kører:

1. Lad ikke reservoir låget stå åbent for at undgå at vaskemiddelet tørrer ind.
2. Efter at tilføje vaskemiddelet eller når produktet arbejder, hver da sikker på at skubben er ordentligt lukket. Ellers kan produktet muligvis ikke bruge vaskemiddelet ordentligt.

** ADVARSEL:** Skuffen bør ikke være åben når produktet kører.

### Vaskemiddels skuffe

1. Når du fjerner skuffen skal du være sikker på den er tom. Ellers kan du hælde vaskemiddel i den.
2. Sådan fjerner du sæbeskuffen:
  - Træk ikke i maskinen.
  - Flyt ikke maskinen
  - Tilt ikke maskinen.

** ADVARSEL:** Før disse processor skal du være sikker på du har fjernet vaskemiddel skuffen fra maskinen.

** ADVARSEL:** Hvis du putter vaskemiddel i, men maskinen stadig ikke lader til at opfange noget, kan der være udtørret vaskemiddel indeni dens reservoir, der stopper vaskemidlets doserings mekanisme fra at fungere ordentligt. Rens skuffen.

## 4.4 Programvælger

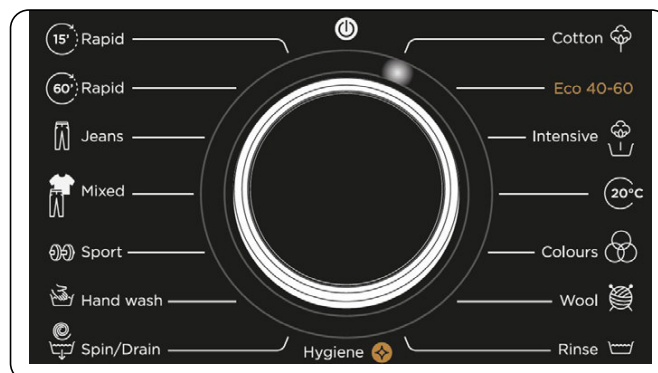

- Du kan vælge dit ønskede program ved at dreje programvælgeren med eller mod uret, indtil markøren på programvælgeren står ud for programmet.
- Sørg for, at programvælgeren står præcist på det ønskede program.

## 4.5 Elektronisk display

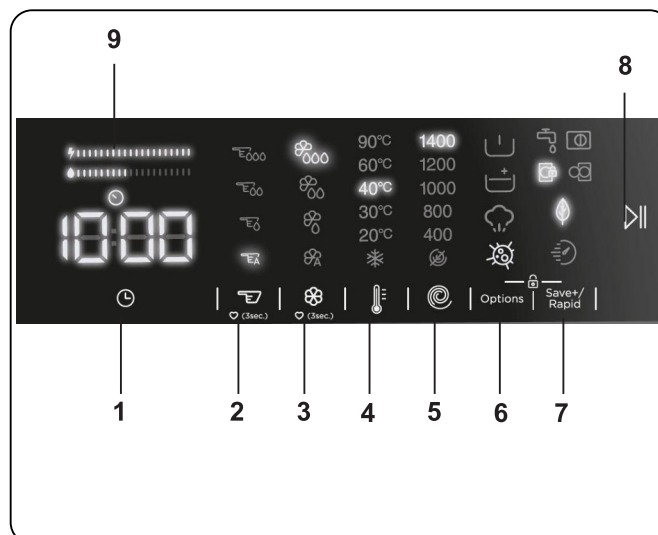

1. Hjælpefunktionen er udskudt.
2. Vaskemiddels doserings udvælgelse.
3. Skyllemiddels doserings udvælgelse.
4. Valg af temperaturen på dit vaskevand
5. Valg af centrifugeringshastighed
6. muligheder
7. Gem + / hastighed (Økovask, Hurtigvask hjælpefunktion)
8. Start/pause-knap
9. Bjælke for energieffektivitet

## 5. SÅDAN BRUGER DU DIN VASKEMASKINE

### 5.1 Klargøring af dit vasketøj

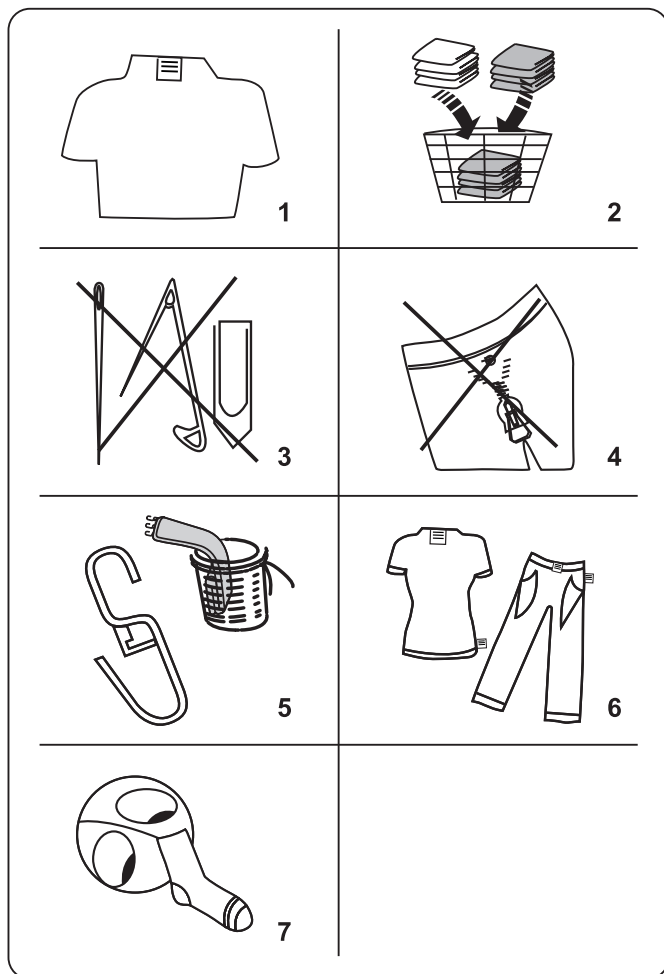













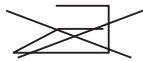

1. Følg instruktionerne på tøjets mærker.
  - Opdel dit vasketøj efter type (bomuld, syntetisk, skåne, uld osv.), vasketemperatur (kold, 30 °C, 40 °C, 60 °C, 90 °C) og tilsmudsningsgraden (let snavset, snavset, meget snavset).
2. Vask aldrig dit farvede og hvide vasketøj sammen.
  - Mørke tekstiler kan indeholde overskydende farve og bør vaskes separat flere gange.
3. Sørg for, at der ikke er metalgenstande på dit vasketøj eller i lommerne. Hvis der er, skal de fjernes.

**! FORSIGTIG:** Alle fejl, der opstår som følge af skader på grund af fremmedlegemer, dækkes ikke af garantien.

4. Lyn lynlåse, og luk alle kroge.
5. Fjern metal- eller plastikkroge fra gardiner, eller læg dine gardiner i en vaskepose.

6. Vend vrangen ud på tekstiler såsom bukser, strik, T-shirts og sweatshirts.
7. Vask strømper, lommetørklæder og andre små genstande i en vaskepose.

 Må bleges	 Må ikke bleges	 Normal vask
 Den maksimale strygetemperatur er 150 °C.	 Den maksimale strygetemperatur er 200 °C.	 Må ikke stryges
 Kan renses	 Ingen rensning	 Tørres fladt
 Hæng til tørre	 Hæng til tørre	 Må ikke tørretumbles
 Må renses i gasolie, ren alkohol og R113	 Tetrachlorethen R11, R13, petroleum	 Tetrachlorethen R11, R113, gasolie

### 5.2 Sådan lægger du vasketøj i maskinen

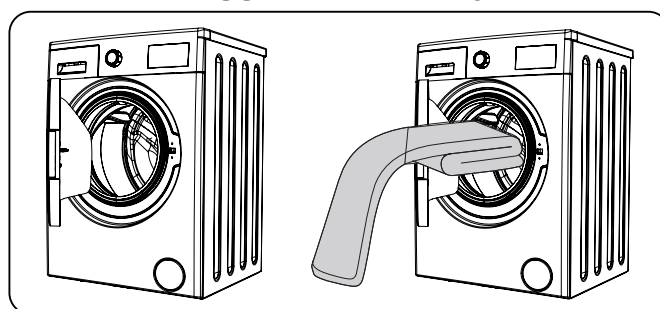

- Åbn lågen på din maskine.
- Fordel dit vasketøj jævnt i maskinen.

**! BEMÆRK:** Sørg for, at du ikke fylder tromlen over den maksimale kapacitet for det enkelte program, da dette vil give et dårligere vaskeresultat og krøllet vasketøj. Du kan finde oplysningerne om vaskekapacitet i tabellen med vaskeprogrammer.

Følgende tabel viser en omtrentlig vægt for

typiske genstande:

VASKETØJSTYPE	VÆGT (g)
Håndklæde	200
Linned	500
Badekåbe	1.200
Dynebetræk	700
Pudebetræk	200
Undertøj	100
Dug	250

- Læg hvert stykke vasketøj ind i maskinen separat.
- Kontrollér, at der ikke sidder vasketøj i klemme mellem dørpakningen og lågen.
- Skub let til lågen, indtil den klikker.

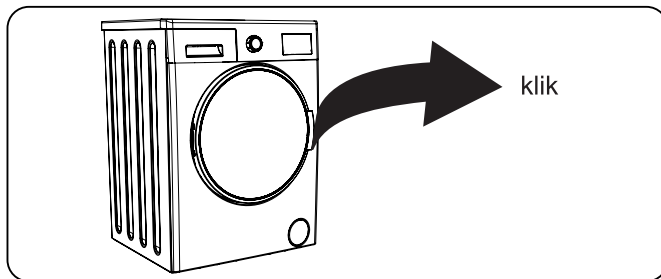

- Sørg for, at lågen er helt lukket – ellers vil programmet ikke starte.

### 5.3 Betjening af maskinen

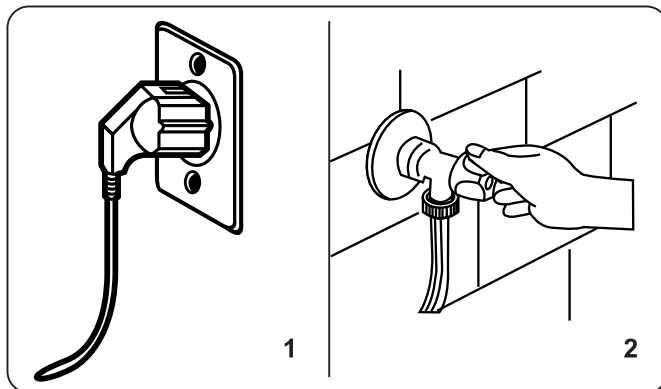

1. Sæt din maskine til strøm.
  2. Tænd for vandforsyningen.
- Åbn maskinens låge.
  - Fordel dit vasketøj jævnt i maskinen.
  - Skub let til lågen, indtil den klikker.

### 5.4 Valg af et program

Brug tabellen med programmer til at vælge et passende program til dit

vasketøj.

### 5.5 Systemet til registreringen af vasketøjsmængden

Din maskine har et system, der registrerer, når maskinen er halvt fuld.

Hvis du lægger mindre end halvdelen af den maksimale vasketøjsmængde ind i maskinen, vil maskinen automatisk vælge funktionen halv fuld, uanset hvilket program du vælger. Dette betyder, at dit valgte program tager kortere tid og har et lavere energiforbrug.

### 5.6 Hjælpefunktioner

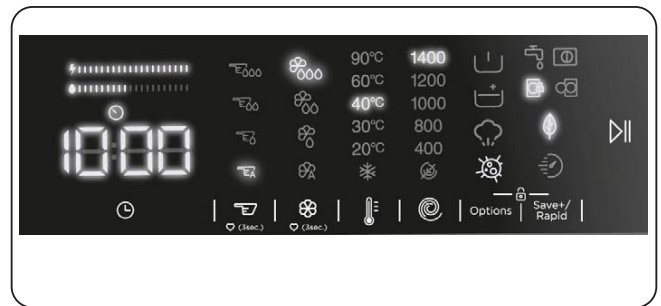

Inden du starter programmet,

kan du vælge eventuelle hjælpefunktioner, hvis du vil.

- Tryk på tasten ud for den hjælpefunktion, du vil vælge.
- Hvis symbolet for hjælpefunktionen lyser konstant på displayet, er den valgte hjælpefunktion blevet aktiveret.
- Hvis symbolet for hjælpefunktionen blinker på displayet, er den valgte hjælpefunktion ikke aktiveret.

#### Årsag til, at funktionen ikke er aktiveret:

- Hjælpefunktionen er muligvis ikke tilgængelig sammen med det valgte vaskeprogram.
- Maskinen er muligvis forbi det trin, hvor hjælpefunktionen kunne tilføjes.
- Hjælpefunktionen er muligvis ikke kompatibel med en anden hjælpefunktion, som du har valgt tidligere.

## 1. Hjælpefunktionen Udskudt start

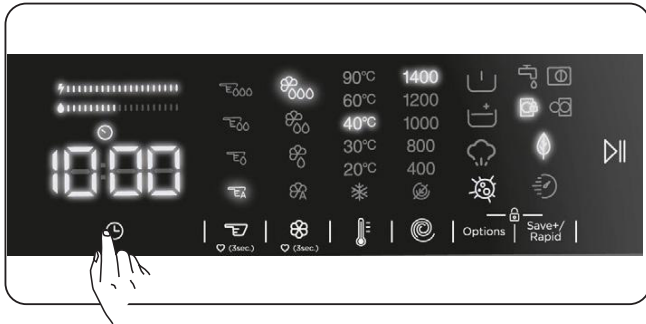

Du kan bruge denne hjælpefunktion til at udskyde starttidspunktet for vaskecyklussen i 1-23 timer.

Sådan bruger du udskyd-funktionen:

- Tryk på udskyd-tasten én gang.
- "1t" vises på displayet.  tændes på displayet.
- Tryk på udskyd-tasten, indtil du når det antal timer, som du vil udskyde starten på vaskecyklussen med.
- Hvis du er gået forbi det tidspunkt, som du vil indstille, kan du blive ved med at trykke på udskyd-tasten, indtil du når tidspunktet igen.
- Hvis du vil bruge udskyd-funktionen, skal du trykke på start/pause-tasten for at tænde maskinen.

 **Bemærk:** Når du har valgt udskyd-funktionen, kan du vælge andre funktioner uden at røre "▶▶"-tasten. Rør derefter ved "▶▶"-tasten for at aktivere udskydelsen.

**Sådan annullerer du udskyd-funktionen:**

- Hvis du ikke trykkede på start/pause-tasten, skal du blive ved med at trykke på udskyd-tasten, indtil displayet viser varigheden for dit valgte program. Når du ser programmets varighed på displayet, betyder det, at udskydelsen er blevet annulleret.
- Hvis du trykkede på start/pause-tasten for at tænde maskinen, skal du bare trykke én gang på udskyd-tasten. ▶▶ slukkes på displayet. Tryk på "▶▶"-tasten for at starte vaskecyklussen.

## 2. Vaskemiddels doserings udvælgelse\*

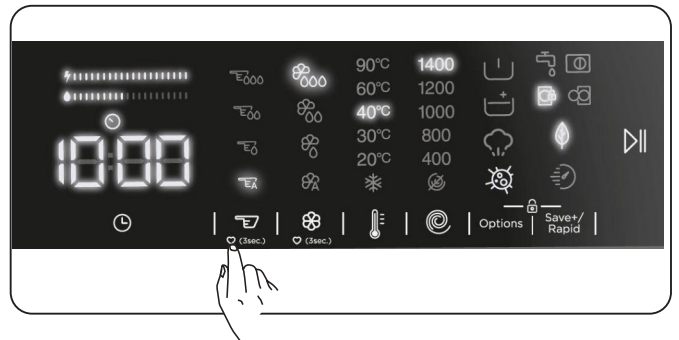

Denne hjælpefunktion giver dig muligheden for at aktivere eller deaktivere automatisk dosering og så at ændre i mængden af flydende vaskemiddel ifølge af tilsmudsnings niveauet af vasketøjet du putter i vaskemaskinen.

## 3. Skyblemiddels doserings udvælgelse\*

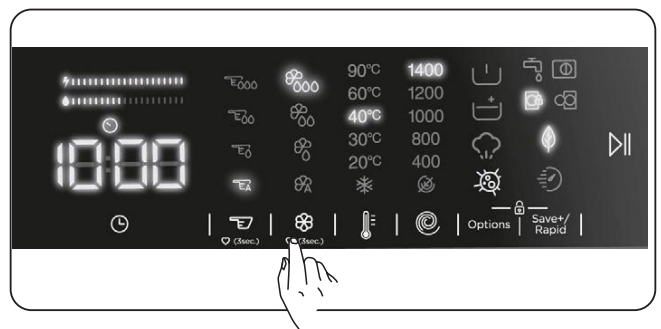

Denne hjælpefunktion tillader at du kan aktivere eller deaktivere automatiske dosering og ændre skyllemiddels niveauet.

Ved brug af hjælpefunktionen, se beskrivelsen under Sektion.

## 4. Sådan vælger du temperaturen på dit vaskevand

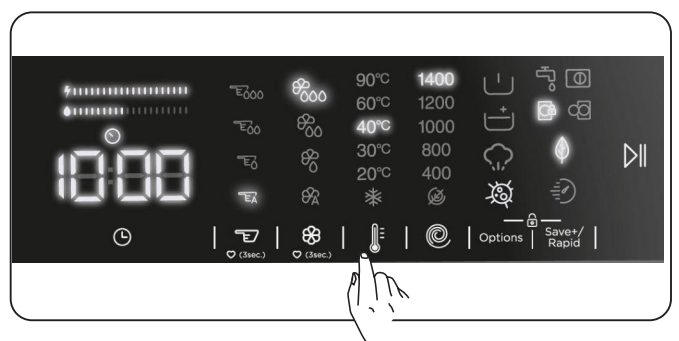

Du kan indstille temperaturen på

vaskevandet ved hjælp af tasten til indstilling af vaskevandets temperatur.

- Når du vælger et nyt program, vises programmets maksimale temperatur på displayet med vaskevandets temperatur.
- Du kan sænke temperaturen på vaskevandet gradvist ved hjælp af tasten til indstilling af vaskevandets temperatur. Du kan vælge temperaturer mellem den maksimale temperatur for det valgte program og koldt vand (\*).
- Hvis du er gået forbi din ønskede vandtemperatur, kan du blive ved med at trykke på tasten, indtil du ser den ønskede temperatur igen.

## 5. Valg af centrifugeringshastighed

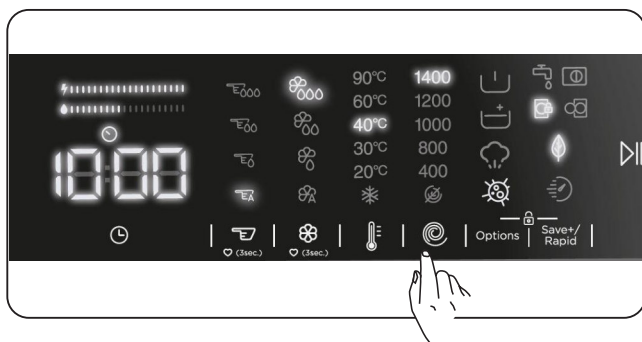

Du kan bruge tasten til centrifugeringshastighed til at indstille centrifugeringshastigheden. Når du vælger et nyt program, vises programmets maksimale centrifugeringshastighed på displayet med centrifugeringshastigheden.

Du kan sænke centrifugeringshastigheden gradvist ved at trykke på tasten til indstilling af centrifugeringshastighed. Du kan vælge hastigheder mellem den maksimale hastighed og annullering af centrifugering (☉).

Hvis du er gået forbi din ønskede centrifugeringshastighed, kan du blive ved med at trykke på tasten til centrifugeringshastighed, indtil du ser den ønskede hastighed igen.

## 6. Hjælpefunktioner

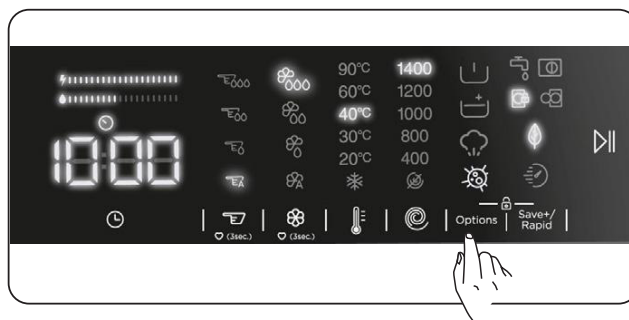

Du kan bruge hjælpefunktioner til at opnå det bedste vaskevalg for dit vasketøj. Hvis du vil gøre dette, skal du trykke på indstillingstasten på displayet for at aktivere følgende:

6.1 ☰ Hjælpefunktionen forvask

6.2 ☰ Hjælpefunktionen ekstra skyl

6.3 ☁ Dampfunktion

6.4 ☀ Hjælpefunktionen allergivenlig

6.1 ☰ Hjælpefunktionen forvask

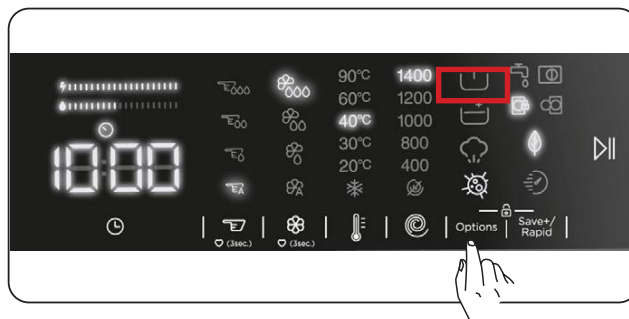

Du kan bruge denne hjælpefunktion for at udføre en forvask af dit meget snavsede vasketøj, inden den almindelige vaskecyklus. Når du bruger denne funktion, skal du hælde vaskemiddel i sæberummets rum til forvask. Hvis du vil aktivere hjælpefunktionen forvask, skal du trykke på indstillingstasten, indtil symbolet for forvask ☰ tændes. Hvis LED-lampen for forvask ☰ lyser konstant på displayet, betyder det, at hjælpefunktionen er valgt.



**Bemærk:** Hvis ☰ ikke vises på displayet, når du vil vælge hjælpefunktionen forvask, betyder det, at funktionen ikke er tilgængelig for det valgte vaskeprogram.

## 6.2 ☰ Hjælpefunktionen ekstra skyl

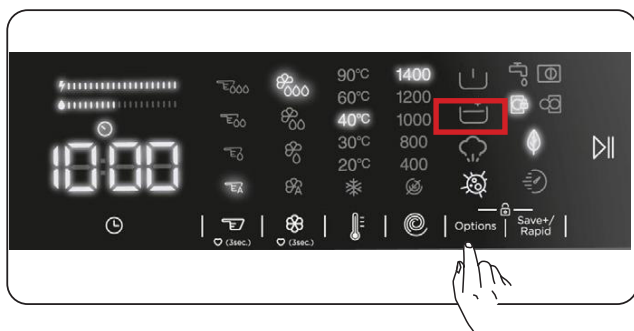

Du kan bruge denne hjælpefunktion til at tilføje et ekstra skyl. Hvis du vil tilføje hjælpefunktionen ekstra skyl, skal du blive ved med at trykke på indstillingstasten, indtil symbolet for ekstra skyl ☰ tændes. Hvis LED-lampen for ekstra skyl lyser konstant på displayet, betyder det, at hjælpefunktionen er valgt.

**Bemærk:** Hvis ☰ ikke vises på displayet, når du vil vælge hjælpefunktionen ekstra skyl, betyder det, at funktionen ikke er tilgængelig for det valgte vaskeprogram.

## 6.3 ☁ Dampfunktion

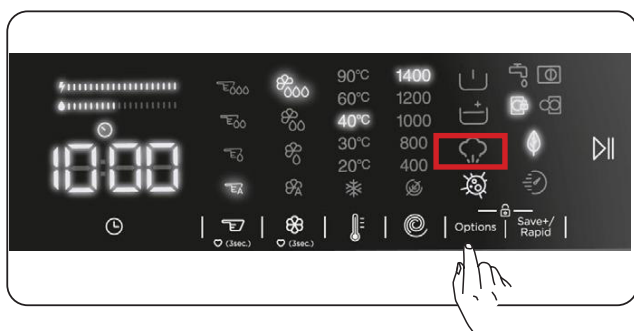

Det er blevet hurtigt og nemt at stryge takket være dampsystemet. Det dampassisterede vaskeprogram trænger ind i fibrene og løser dem. Dette forhindrer, at tøjet krøller og gør tøjet blødt og behageligt.

**Bemærk:** Hvis ☁ ikke vises på displayet, når du vil vælge dampfunktion, betyder det, at funktionen ikke er tilgængelig for det valgte vaskeprogram.

## 6.4 ☼ Hjælpefunktionen allergivenlig

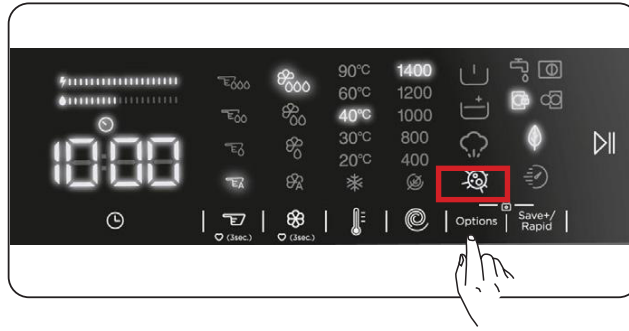

Du kan bruge denne hjælpefunktion til at føje en ekstra skyllecyklus til dit vaskeprogram. Din vaskemaskine bruger varmt vand under alle skylletrin. (Denne hjælpefunktion anbefales til følsom hud, babytøj og undertøj). Hvis du vil aktivere hjælpefunktionen allergivenlig, skal du blive ved med at trykke på indstillingstasten, indtil symbolet for allergivenlig ☼ tændes. Hvis LED-lampen for allergivenlig lyser konstant på displayet, betyder det, at hjælpefunktionen er valgt.

**Bemærk:** Hvis ☼ ikke vises på displayet, når du vil vælge hjælpefunktionen allergivenlig, betyder det, at funktionen ikke er tilgængelig for det valgte vaskeprogram.

## 7. Hjælpefunktionen Øko/Hurtig-vask

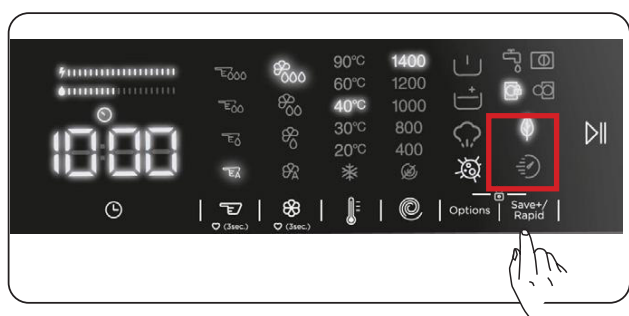

### ☁ Hjælpefunktionen Øko-vask:

Hvis du vælger denne hjælpefunktion, forlænges varigheden på dit vaskeprogram en smule. Det bruger dog mindre energi under vaskecyklussen. Hvis du vil aktivere denne funktion, kan du trykke på tasten Øko/Hurtig-vask på displayet for at tænde symbolets LED-lampe ☁.



## Hjælpefunktionen Hurtig-vask:

Hvis du vælger denne hjælpefunktion, forkortes varigheden på dit vaskeprogram. (Det anbefales at fylde maskinen halvt op eller mindre end halvdelen af kapaciteten for det valgte vaskeprogram). Hvis du vil aktivere denne funktion, kan du trykke på tasten Øko/Hurtig-vask på displayet for at tænde symbolets LED-lampe .

 **BEMÆRK:** Hvis du fylder maskinen med halvdelen eller derunder af kapaciteten for det valgte vaskeprogram, bliver det registreret af vaskemaskinen takket være systemet til registrering af vasketøjsmængden. Maskinen bruger mindre energi og vasker tøjet på kortere tid. Når din maskine registrerer halv fyldt, tændes LED-lampen for symbolet  automatisk på displayet.

### • Bjælke for energieffektivitet:

“” er en effektivitetsindikator, der består af 2 bjælker. Bjælken for energieffektivitet viser energiforbruget. Jo større bjælken er, jo højere er dit energiforbrug. Bjælken for energiforbruget kan blive kortere eller længere afhængigt af det valgte programs varighed, temperaturindstilling, centrifugeringshastighed og andre hjælpefunktioner.

## Start/pause-knappen

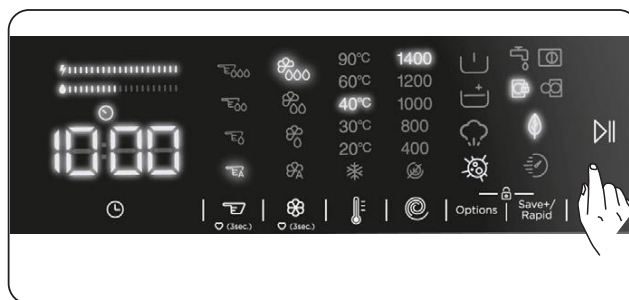

Hvis du trykker på start/pause-knappen, kan du starte dit valgte program eller annullere et igangværende program. Hvis du sætter din vaskemaskine på standby, blinker LED-lampen for  på displayet.

## 5.7 Børnelås

Funktionen børnelås giver dig mulighed for at låse knapper, så det valgte vaskeprogram ikke kan ændres utilsigtet.

Du aktiverer børnelåsen ved at trykke og holde nede på knap 6 og 7 samtidig i mindst 3 sekunder. “CL” blinker på displayet i 2 sekunder, når børnelåsen er aktiveret.

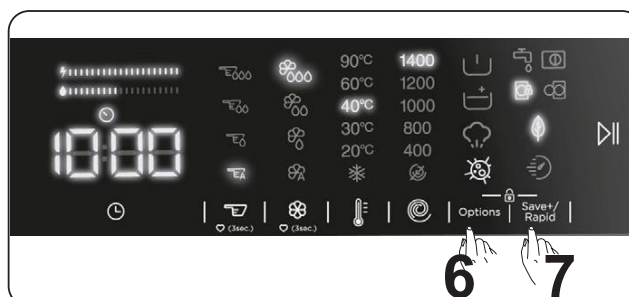

Hvis der trykkes på en knap eller det valgte program ændres ved at dreje på programvælgeren, mens børnelåsen er aktiveret, blinker symbolet “CL” på displayet i 2 sekunder.

Hvis programvælgeren drejes til position  og der vælges et andet program, mens børnelåsen er aktiveret for det igangværende program, fortsætter det tidligere valgte program, hvor det slap.

Hvis du vil deaktivere børnelåsen, skal du trykke og holde nede på knap 6 og 7 samtidig i mindst 3 sekunder, indtil symbolet “CL” forsvinder fra displayet.

 **Bemærk:** Lågen forbliver låst, når børnelåsen er aktiveret og hvis strømmen slukkes

### 5.8 Hvis du vil sætte et igangværende program på pause/annullere det eller tilføje vasketøj:

- **▶▶** symbol-tasten giver dig mulighed for at sætte det valgte program på pause eller starte det igen. Du kan bruge denne funktion, når du vil tilføje mere vasketøj.
- Tryk på knappen med symbolet **▶▶** . Hvis **□** vises på displayet, kan du åbne vaskemaskinens låge og tilføje vasketøj.
- Hvis **□** vises på displayet, er trinnet, hvor du kan tilføje mere vasketøj, allerede forbi.
- Hvis du vil annullere et igangværende program, skal du dreje programvælgeren til positionen **⏻**. Din vaskemaskine stopper vaskeprocessen og programmet annulleres. Drej programvælgeren til et hvilket som helst program for at tømme maskinen for vand. Din vaskemaskine tømmes for vand og programmet annulleres. Du kan vælge et nyt program og starte maskinen.

### 5.9 Programmet er slut



Din vaskemaskine stopper automatisk, når det valgte program er slut.

- “END” vises på displayet.
- Du kan åbne lågen **□** og tage dit vasketøj ud. Lad døren stå åben, når du har fjernet dit vasketøj, så maskinens inderside kan tørre.
- Drej programvælgeren til positionen **⏻**.
- Træk maskinens stik ud af stikkontakten.
- Sluk for vandhanen.

## 6. PROGRAMTABEL

Program Programme	Vasketemperatur (°C)	Maksimal mængde – tørt tøj (kg)	(****) Rum til vaskemiddel	(*****) Programva- righed (min.)	Vasketøjstype/beskrivelser
BOMULD COTTON	*60 - 90	9,0	2	145	Meget snavset, bomuld og hørtekstiler. (Undertøj, linned, duge, håndklæder (maksimalt 4,5 kg), sengelinned osv.)
Øko 40-60 ECO 40-60	*40 - 60	9,0	2	228	Snavset, bomuld og hørtekstiler. (Undertøj, linned, duge, håndklæder (maksimalt 4,5 kg), sengelinned osv.)
Forvask – bomuld INTENSIVE	*60 - 40 - 30 - “- -C”	9,0	1&2	164	Snavset, bomuld og hørtekstiler. (Undertøj, linned, duge, håndklæder (maksimalt 4,5 kg), sengelinned osv.)
BOMULD 20 COTTON 20	*20- “- -C”	4,5	2	59	Let snavset, bomuld og hørtekstiler. (Undertøj, sengetøj, duge, håndklæder (maksimalt 2,5 kg), sengelinned osv.)
Farver COLOURS	*40 - 30 - “- -C”	9,0	2	130	Let snavset, bomuld og hørtekstiler. (Undertøj, sengetøj, duge, håndklæder (maksimalt 4,5 kg), sengelinned osv.)
ULD WOOL	*30 - “- -C”	2,5	2	48	Uldtøj med mærkatet kan maskinvaskes.
SKYLNING RINSE	*“- -C”	9,0	-	30	Skyller alt slags vasketøj en ekstra gang efter vaskecyklussen.
ALLERGIVENLIG HYGIENE	*60 - 40 - 30 - “- -C”	4,0	2	212	Babytøj
Centrifugering/dræn SPIN/DRAIN	*“- -C”	9,0	-	17	Du kan bruge dette program til alt slags vasketøj, hvor du ønsker et ekstra centrifugeringstrin efter vaskecyklussen./ Du kan bruge dette drænprogram til at tømme maskinen for vand (tilføj eller fjern vasketøj). Hvis du vil aktivere drænprogrammet, skal du dreje programvælgere over på centrifugering/drænprogrammet. Programmet går i gang, når du vælger “centrifugering annulleret” ved hjælp af tasten til hjælpefunktionen.
SKÅNEVASK/ HÅNDVASK HAND WASH	*30 - “- -C”	2,5	2	90	Til vasketøj, der skal vaskes i hånden eller til sart vasketøj.
Syntetisk / Udendørstøj SPORT	* 40 - 30 - “- -C”	3,5	2	170	Meget snavset eller syntetisk blandede tekstiler. (Nylonstrømper, skjorter, bluser, syntetisk – herunder bukser osv.)
Blandet MIXED	*40 - 30 - “- -C”	3,5	2	100	Snavset bomuld, syntetisk, farvede hørtekstiler kan vaskes sammen.
Jeans	*30 - “- -C”	3,5	2	96	Sorte og mørke genstande af bomuld, blandede fibre eller jeans. Vask på vrangside. Jeans indeholder ofte overskydende farve og kan smitte af i de første par vaske. Vask lyse og mørke genstande separat.
(**) Hurtig 60' 60°C RAPID 60'	*60 - 40 - 30 - “- -C”	4,0	2	60	Snavset, bomuld, farvede og hørtekstiler vasket ved 60 °C i 60 min.
(***) Hurtig 15 min. RAPID 15'	*30 - “- -C”	2,0	2	15	Du kan hurtigt vaske dit let snavsede, bomuld, farvede og hørtekstiler på 15 min.



**BEMÆRK: PROGRAMMETS VARIGHED KAN ÆNDRE SIG AFHÆNGIGT AF MÆNGDEN AF VASKETØJ, VANDET, DEN OMGIVENDE TEMPERATUR OG VALGTE HJÆLPEFUNKTIONER.**

**(\*) Programmets vasketemperatur er fabriksstandarden.**

**(\*\*) Hvis din vaskemaskine har hjælpefunktionen for hurtig vask, kan du aktivere hurtig vask på displayet. Hvis du kommer 2 kg vasketøj eller mindre ind i maskinen, kan du vaske det på 30 min.**

**(\*\*\*) Vi anbefaler at bruge mindre vaskemiddel til dette program på grund af den korte varighed. Programmet kan vare længere end 15 minutter, hvis maskinen registrerer en ujævn mængde. Du kan åbne lågen på din vaskemaskine 2 minutter efter, at vaskeprogrammet er slut. (De 2 minutter er ikke inkluderet i programvarigheden).**

**(\*\*\*\*) Hvis det flydende vaskemiddel (automatisk dosering) er deaktiveret skal du genopfylde vaskemiddel reservoir med vaskemiddel.**

**(\*\*\*\*\*) Programmets varighed adskiller sig fra mængden af vasketøj og den fas besluttede algoritme.**

**Programmet Øko 40-60 kan vaske normalt snavset bomuldsvasketøj rent i samme cyklus (såfremt vasketøjet bærer vaskemærket 40/60 °C). Dette program bruges til at fastslå overholdelse af EU's lovgivning om miljøvenligt design.**

- Det mest effektive program i forhold til energiforbrug er normalt dem, der kører med lave temperaturer og varer længere.
- Hvis du følger producentens anvisninger og fylder din vaskemaskine op til kapaciteten for de respektive programmer, kan du spare energi.
- Programmets varighed, energiforbrug og vandforbrug kan variere afhængigt af vasketøjets vægt og type, de valgte ekstrafunktioner, vandet og den omgivende temperatur.
- Det anbefales at bruge flydende skyllemiddel til vaskeprogrammer med lave temperaturer. Mængden af vaskemiddel kan variere afhængigt af mængden af vasketøj og tøjets tilsmudsgrad. Følg anbefalingerne fra producenten af dit vaskemiddel, når du skal dosere vaskemidlet.
- Støj og fugtniveauet i tøj efter centrifugering påvirkes af centrifugeringshastigheden. Jo højere centrifugeringshastighed, jo mere støjer maskinen og jo tørrere bliver tøj.
- Du kan få adgang til produkt databasen med modellens oplysninger ved at indlæse QR-koden på energimærket.

Programnavn	Anbefalet kapacitet kg	Energiforbrug kWh/cyklus			Programvarighed Timer: Minutter			Vandforbrug Liter/cyklus			Maks. Temperatur °C			Fugtniveau efter centrifugering % 1400 Rpm		
		Anbefalet kapacitet	1/2 fyldt	1/4 fyldt	Anbefalet kapacitet	1/2 fyldt	1/4 fyldt	Anbefalet kapacitet	1/2 fyldt	1/4 fyldt	Anbefalet kapacitet	1/2 fyldt	1/4 fyldt	Anbefalet kapacitet	1/2 fyldt	1/4 fyldt
Bomuld 90	9	2,35			03:13			71			81			53%		
Bomuld 60	9	0,8			02:25			47			57			53%		
Øko 40-60	9	0,91	0,39	0,20	03:48	02:54	02:54	56	44	41	41	28	23	53%	53%	53%
Syntetisk / Udendørstøj	3,5	0,91			02:50			72			45			53%		
Hurtig 60	4	1,11			01:00			35			58			53%		
Bomuld 20	4,5	0,13			00:59			38			20			53%		

## 6.1 Vigtige oplysninger

- Brug kun vaskemidler, skyllemidler og andre additiver, der er egnede til automatiske vaskemaskiner. Der er dannet meget skum. Det automatiske system til skumabsorbering er blevet aktiveret på grund af for store mængder vaskemiddel.
- Vi anbefaler, at du rengør din vaskemaskine periodisk hver anden måned. Brug programmet til rengøring af tromlen ved periodisk rengøring. Hvis din maskine ikke har programmet til rengøring af tromlen, skal du bruge programmet Bomuld 90. Brug kalkfjerner, der er fremstillet til brug i vaskemaskiner, når det er nødvendigt.
- Tving aldrig døren op, når din vaskemaskine kører. Du kan åbne døren på din vaskemaskine 2 minutter efter, at vaskeprogrammet er slut.
- Tving aldrig døren op, når din vaskemaskine kører. Døren åbnes automatisk, når vaskecyklussen er slut.
- Installation og reparation bør altid foretages af en autoriseret serviceagent for at undgå mulige risici. Producenten kan ikke holdes ansvar for ødelæggelser som følge af procedurer, der udføres af ikke-autoriserede personer.

## 7. RENGØRING OG VEDLIGEHOLEDSE

### 7.1 Advarsel

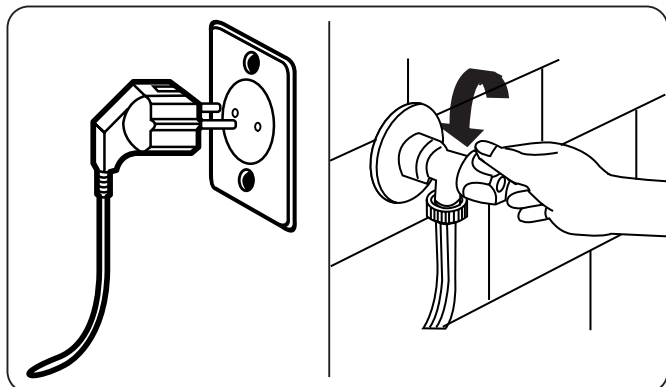

Tag stikket ud af stikkontakten, før du udfører rengøring og vedligeholdelse af din vaskemaskine.

Afbryd vandforsyningen før du udfører rengøring og vedligeholdelse af din vaskemaskine.

**⚠ FORSIGTIG:** Du må ikke rengøre din vaskemaskine med opløsningsmidler, rengøringsmidler med slibemidler, glasrens eller universale rengøringsmidler. Deres kemikalier kan beskadige plastikoverfladerne og andre komponenter.

### 7.2 Vandfiltre

Vandfiltre forebygger, at din snavs og fremmedlegemer kommer ind i din vaskemaskine. Vi anbefaler, at disse filtre rengøres, når din maskine ikke kan tage nok vand ind, selvom vandforsyningen er tilsluttet og hanen er åben. Vi anbefaler, at du renser dine vandfiltre hver anden måned.

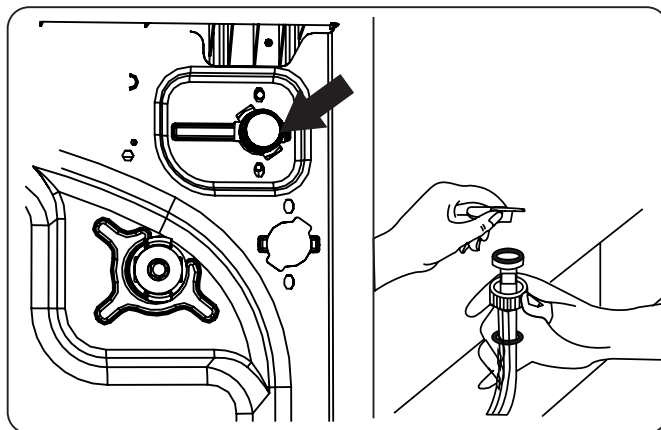

- Skru vandindtagsslangerne af vaskemaskinen.
- Du kan fjerne vandfilteret fra vandventilen ved hjælp af en fladtang. Træk forsigtigt i plastikskiven i filteret.
- Det sidder endnu et vandfilter i den ende af vandindtagsslangen, der vender hen mod vandhanen. Du kan fjerne dette andet filter ved hjælp af en fladtang. Træk forsigtigt i plastikskiven i filteret.
- Rens filteret grundigt med en blød børste og vask det med sæbevand. Skyl det grundigt. Skub forsigtigt filteret tilbage på plads.

**⚠ FORSIGTIG:** Filtrene i vandventilen kan stoppe til på grund af vandkvaliteten eller manglende vedligeholdelse. Dette kan få dem til at gå i stykker. Dette kan medføre en vandlækage. Alle denne slags skader falder uden for garantien.

### 7.3 Pumpefilter

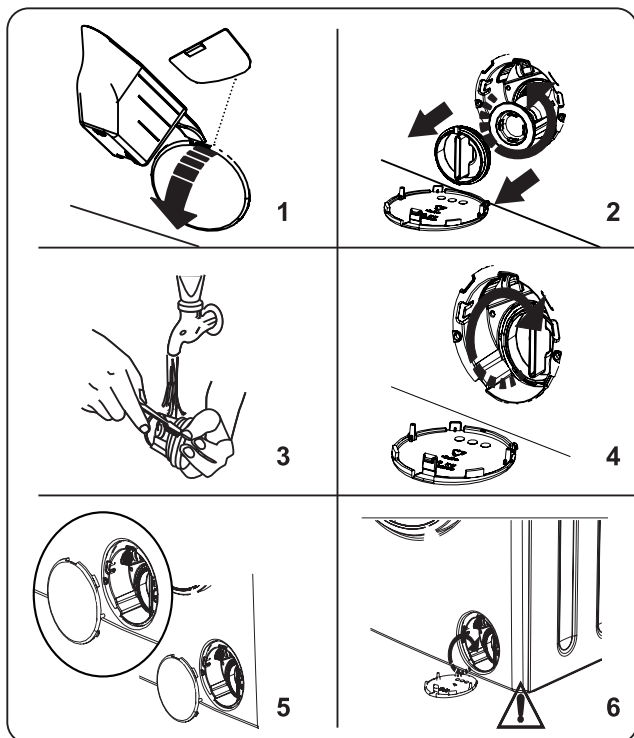

Din vaskemaskines pumpefiltersystem forlænger pumpens levetid ved at forhindre frug i at komme ind i maskinen. Vi anbefaler, at du renser pumpefilteret hver anden måned.

Pumpefilteret sidder bag dækslet i nederste højre hjørne foran på maskinen.

Sådan rengør du pumpefilteret:

1. Du kan vælge at åbne pumpedækslet ved hjælp af skovlen til vaskepulver i pulverform (\*), som blev leveret med din maskine, eller niveaupladen til flydende vaskemiddel.
2. Sæt enden af skovlen eller niveaupladen ind i åbningen på dækslet, og tryk forsigtigt bagud. Dækslet åbnes.
  - Placer en beholder under filterdækslet, inden du åbner det, i tilfælde af overskydende vand.
  - Løsn filteret ved at dreje mod uret. Fjern det ved at trække. Vent, mens vandet drænes.

**BEMÆRK:** Du skal muligvis tømme beholderen til vandopsamling et par gange afhængigt af, hvor meget vand der er i maskinen.

3. Fjern alle fremmedlegemer fra filteret med en blød børste.
4. Sæt filteret på plads efter rengøringen, og drej med uret.

5. Når du lukker pumpedækslet, skal du sørge for, at krogene på indersiden af dækslet sidder i hullerne på siden af frontpanelet.

6. Luk filterdækslet.

**!ADVARSEL:** Vandet i pumpen kan være varmt. Vent, indtil det er kølet af, før du foretager rengøring eller vedligeholdelse.



## 7.4 Vaskemiddels skuffe

Dit vaskemiddel kan forme aflejringer på vaskemiddel skuffen og skuffeopvaske middelåbningen. Fjern vaskemiddels skuffen periodisk for at fjerne den formede aflejring. Det er anbefalet at man renser en gang hver 2 måneder.

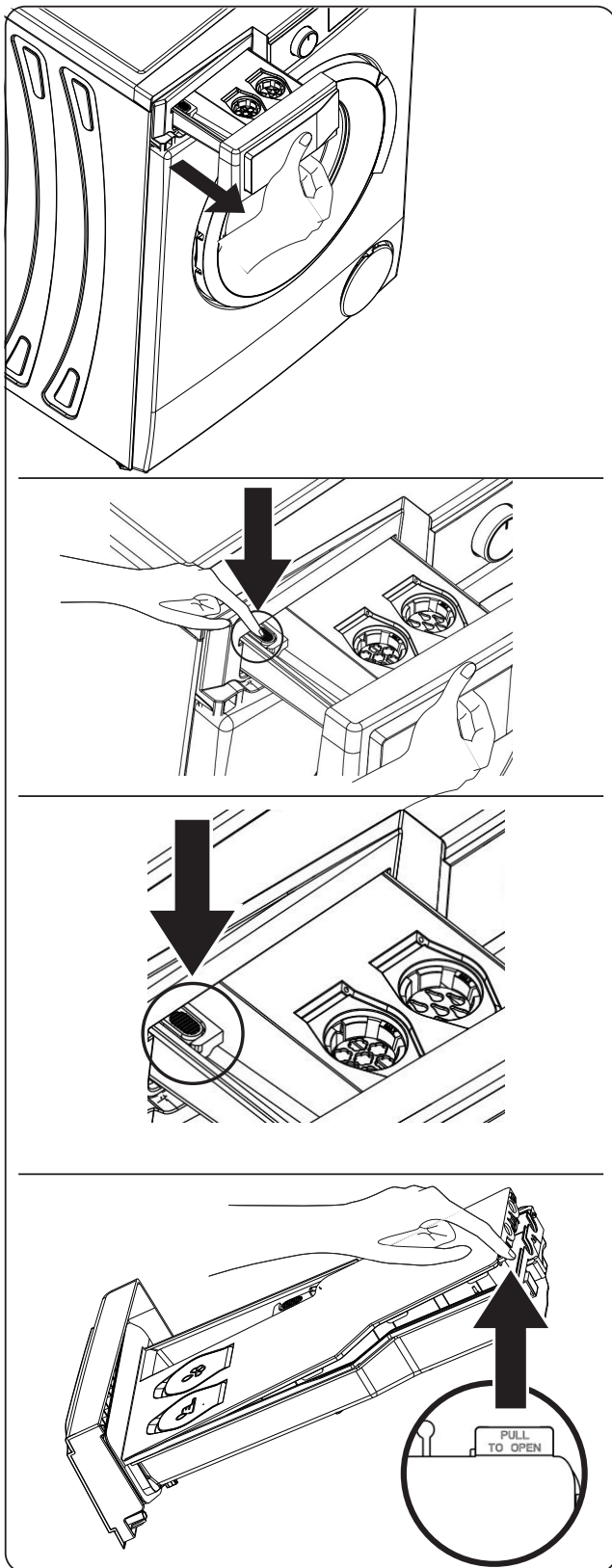

Sådan fjernes vaskemiddels skuffen fra stedet:

- Træk vaskemiddels skuffen så langt ud som muligt.
- Bliv ved med at trække vaskemiddel skuffen så langt ud som muligt mens du trykker på området vist på billedet, i skuffen og fjerner vaskemiddels skuffen.
- Fjern låget på beholderen til flydende vaskemiddel og beholderen til blødgøringsmiddel ved at løfte den del, der er vist på billedet.
- Vask den med rigeligt vand og ved hjælp af en børste.
- Saml aflejringerne op i skuffen til vaskemiddels skuffen uden at lade dem falde ned i maskinen.
- Sæt vaskemiddels skuffen på plads igen efter at du har tørret den med et håndklæde eller en tør klud.

**!** Opvaskemiddels skuffen må ikke vaskes i opvaskemaskinen.

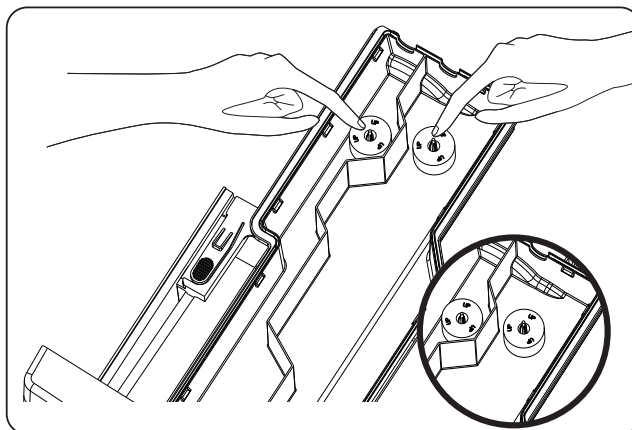

**!** **BEMÆRK:** Den del der er markeret »UP« bør placeres i kammeret med den del der vender opad.

## 8. Vaskemaskinen/tromle

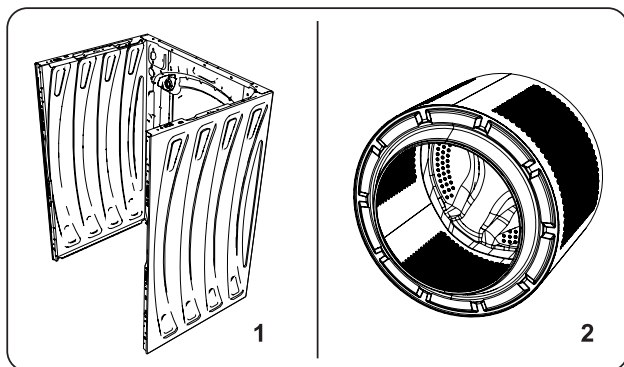

### 1. Vaskemaskinen

Brug et mildt rengøringsmiddel uden slibemidler (eller vand og sæbe) til at rengøre de ydre overflader. Tør efter med en blød klud.

### 2. Tromle

Efterlad ikke metalgenstande, såsom nåle, papirclips, mønter osv. i din maskine. Disse genstande kan føre til dannelse af rustpletter i tromlen. Du kan fjerne sådanne rustpletter med et rengøringsmiddel uden klor og følge instruktionerne fra producenten af rengøringsmidlet. Brug aldrig ståluld eller lignende hårde genstande til at fjerne rustpletter.

### 3. Forebyggelse af kalkaflejringer

Hvis vandets hårdhed i dit område er høj, anbefales det at bruge et afkalkningsmiddel til vaskemaskiner. Kontroller jævnligt om der er kalkaflejringer i tromlen. Hvis det er nødvendigt, kan du udføre en vaskecyklus med en tom tromle og et afkalkningsmiddel. I så fald henvises til vejledningen på produktemballagen.

## 9. FEJLFINDING

Reparationer af vaskemaskinen skal udføres af en autoriseret serviceagent. Hvis din vaskemaskine skal repareres eller hvis du ikke kan løse problemet ved hjælp af nedenstående oplysninger, skal du:

- Tage stikket ud af stikkontakten.
- Slukke for vandhanen.

FEJL	MULIG ÅRSAG	FEJLFINDING
Maskinen starter ikke.	Maskinen er ikke sluttet til strøm.	Sæt stikket i stikkontakten.
	Sikringerne er fejlbehæftede.	Udskift sikringerne.
	Der er ingen strøm.	Kontrollér strømforsyningen.
	Der er ikke trykket på start/pause-knappen.	Tryk på start/pause-knappen
	Positionen "Stop" på programvælgeren.	Drej programvælgeren til den ønskede position.
	Maskinens låge er ikke helt lukket.	Luk maskinens låge.
Maskinen tager ikke vand ind.	Vandhanen er lukket.	Åbn hanen.
	Vandindtagsslangen kan være snoet.	Kontrollér vandindtagsslangen, og ret den ud.
	Vandindtagsslangen er tilstoppet.	Rengør vandfiltrene. (*)
	Filteret er tilstoppet.	Rens filtrene. (*)
	Maskinens låge er ikke helt lukket.	Luk maskinens låge.
Maskinen tømmer ikke vandet i maskinen.	Afløbsslangen er tilstoppet eller snoet.	Kontrollér afløbsslangen og rens den eller ret den ud.
	Filteret er tilstoppet.	Rengør pumpefilteret. (*)
	Vasketøjet er presset for tæt sammen i tromlen.	Fordel dit vasketøj mere jævnt i maskinen.
Maskinen vibrerer.	Fødderne er ikke blevet justeret.	Juster fødderne. (**)
	Transportboltene er ikke blevet fjernet.	Fjern transportboltene fra maskinen. (**)
	Lille mængde i tromlen.	Dette forhindrer ikke betjeningen af din maskine.
	Din maskine er overfyldt eller vasketøjet er ujævnt fordelt.	Undlad at overfylde tromlen. Fordel vasketøjet jævnt i tromlen.
	Din maskine står på en hård overflade.	Undlad at placere din vaskemaskine på en hård overflade.
Der dannes meget skum i sæbeskuffen.	Der er brugt store mængder vaskemiddel.	Tryk på start/pause-knappen Du kan stoppe skummet ved at fortynde én spiseskefuld skyllemiddel med 1/2 liter vand og hælde det i rummet til vaskemiddel. Tryk på start/pause-knappen efter 5-10 minutter.
	Der er brugt den forkerte slags vaskemiddel.	Brug kun vaskemidler, der er beregnet til automatiske vaskemaskiner.
Utilfredsstillende vaskeresultat.	Dit vasketøj er for beskidt til det valgte program.	Brug oplysningerne i tabellen med programmer til at vælge det mest passende program.
	Der er brugt for lidt vaskemiddel.	Brug den mængde vaskemiddel, der er angivet på emballagen.
	Der er for meget vasketøj i maskinen.	Kontrollér, at du ikke overskrider den maksimale kapacitet for det valgte program.



FEJL	MULIG ÅRSAG	FEJLFINDING
Utilfredsstillende vaskeresultat.	Hårdt vand.	Øg mængden af vaskemiddel i henhold til producentens instruktioner.
	Dit vasketøj er presset for tæt sammen i tromlen.	Kontrollér, at dit vasketøj er jævnt fordelt.
Vandet drænes så snart maskinen tager vand ind.	Enden af afløbsslangen sidder for lavt på maskinen.	Kontrollér, at afløbsslangen sidder i en passende højde. (**).
Der kan ikke ses vand i tromlen under vask.	Ingen fejl. Vandet er i den skjulte del af tromlen.	.....
Vasketøjet har rester af vaskemiddel.	Ikke-opløste partikler fra nogle vaskemidler kan ses som hvide pletter på dit vasketøj.	Kør et ekstra skyl, eller rens dit vasketøj med en børste, når det er tørt.
Der kommer grå pletter på vasketøjet.	Der er ubehandlet olie, creme eller salve på vasketøjet.	Brug den mængde vaskemiddel, der er angivet på emballagen til din næste vask.
Der er ikke nogen centrifugeringscyklus, eller den er senere end forventet.	Ingen fejl. Systemet til registrering af ujævnt vasketøj er blevet aktiveret.	Systemet til registrering af ujævnt vasketøj prøver at fordele dit vasketøj. Centrifugeringscyklussen starter, når dit vasketøj er blevet fordelt. Fyld tromlen jævnt til næste vask.

(\*) Se kapitlet om vedligeholdelse og rengøring af din vaskemaskine.

(\*) Se kapitlet om installation af din vaskemaskine.

## 10. AUTOMATISKE FEJLADVARSLER OG, HVAD DER SKAL GØRES

Din vaskemaskine er udstyret med et indbygget system til fejlregistrering, som vises med en kombination af blinkende vaskelamper. De mest almindelige fejlkoder vises nedenfor.

FEJLKODE	MULIG FEJL	HVAD DER SKAL GØRES
E01 	Lågen til maskinen er ikke lukket helt.	Luk lågen helt, indtil du hører et klik. Hvis din maskine bliver ved med at melde fejl, skal du slukke den, tage stikket ud af stikkontakten og kontakte den nærmeste autoriserede serviceagent med det samme.
E02 	Vandtrykket eller vandniveauet i maskinen kan være lavt.	Kontrollér, at hanen er helt åben. Vandtilførslen kan være lukket. Din maskine stopper automatisk efter et stykke tid, hvis problemet fortsætter. Tag stikket ud af stikkontakten, luk for hanen, og kontakt den nærmeste autoriserede serviceagent.
E03 	Pumpen er defekt, pumpefilteret er tilstoppet eller der er fejl i pumpens elektriske forbindelse.	Rengør pumpefilteret. Kontakt den nærmeste autoriserede serviceagent, hvis problemet fortsætter. (*)
E04	Maskinen har for meget vand.	Maskinen tømmer vandet automatisk. Når vandet er drænet, skal du slukke maskinen og tage stikket ud af stikkontakten. Luk for hanen, og kontakt den nærmeste autoriserede serviceagent.

(\*) Se kapitlet om vedligeholdelse og rengøring af din vaskemaskine.

## 11. ANDRE

### **Reparation udført af brugeren**

Der er nogle reparationer, som brugeren selv kan udføre. Webstedet sav.groupebrandt.com giver dig adgang til bestilling af visse reservedele samt tekniske oplysninger og sikkerhedsinstruktioner, der kan vejlede dig i denne proces. I overensstemmelse med bestemmelserne i artikel L441-5 i den franske forbrugerlovgivning kan producenten ikke holdes ansvarlig for skader, der opstår under brugerens egen reparationen, hvis disse skader skyldes brugerens ukyndighed eller dennes manglende overholdelse af produktets reparationsvejledning.

### **Tilgængelighed af reservedele**

Den mindste periode for tilgængelighed af reservedele, der er opført i EU-forordning 2019-2023-EU og tilgængelige for især brugeren af apparatet, er 14 år på de betingelser, der er fastsat i samme forordning.

## Generelle oplysninger om EU-forordningen 2019-2023

Når du bruger testprogrammerne, skal du vaske den angivne vægt med den maksimale centrifugeringshastighed.

- De faktiske indstillinger afhænger af forholdene: Brugen af apparatet og kan afvige fra de forudindstillede indstillinger.
- Husholdningsvaskemaskinen er udstyret med et energistyringssystem. Varigheden af den tid, den er tændt, uden at være i gang, er mindre end 1 minut.
- De mest effektive programmer med hensyn til energi- og vandforbrug er generelt de programmer, der kører ved lave temperaturer i længere tid.
- Ved at fylde husholdningsvaskemaskinen op til den maksimale kapacitet som producenten angiver for hvert program, kan du spare energi og vand.
- Støj og restfugtighed afhænger af centrifugeringshastigheden: Jo højere centrifugeringshastighed i centrifugeringsfasen, jo mere støj og jo lavere restfugtighed.
- For at få adgang til oplysningerne om din model, der er gemt i produkt databasen i overensstemmelse med forordning (EU) 2019/2014 om energimærkning, skal du logge ind på webstedet <https://eprel.ec.europa.eu/>

Søg efter dit apparats reference på webstedet ved at indtaste den servicereference, der er angivet på apparatets typeskilt. En anden måde at få adgang til disse oplysninger på er ved at scanne QR-koden på energimærket på dit produkt.”

## **Eftersalgsservice**

Eventuelle indgreb på apparatet skal foretages af en kvalificeret tekniker, som er autoriseret af mærket. Når du ringer til os, skal du, for at vi bedre kan hjælpe dig, have alle oplysningerne om dit apparat klar (varenummer, servicereference, serienummer). Disse oplysninger står på typeskiltet.

### **CE-overensstemmelseserklæring**

Vi erklærer, at vores produkter overholder de passende europæiske direktiver, beslutninger og forordninger samt kravene, der er angivet i de citerede standarder.

### **Bortskaffelse af din gamle maskine**



Dette symbol på produktet eller i brugsanvisningen angiver, at dit elektriske og elektroniske udstyr ikke må behandles som husholdningsaffald. Der findes indsamlingssystemer til genanvendelse af denne type apparater i Den Europæiske Union.

Du kan få flere oplysninger ved at kontakte din lokale myndighed eller den leverandør, der har solgt dig produktet.









[www.dedietrich-electromenager.com](http://www.dedietrich-electromenager.com)



52444047



- FR
- CZ
- DA
- DE**
- EL
- EN
- ES
- FI
- IT
- NL
- NO
- PL
- PT
- RU
- SK
- SV
- UA
- HU
- HE

GEBRAUCHSANLEITUNG

# *WASCHMASCHINE*



## *LIEBE KUNDIN, LIEBER KUNDE*

Die Produkte von De Dietrich zu entdecken heißt einzigartige Emotionen zu empfinden.

Die Verlockung entsteht schon beim ersten Anblick. Das Design zeichnet sich durch eine zeitlose Ästhetik und eine sorgfältige Verarbeitung aus, wodurch jedem Gegenstand Eleganz und Raffinesse verliehen wird und beides in perfektem Einklang zueinander steht. Sofort kommt das unwiderstehliche Verlangen nach einer Berührung auf.

Das De Dietrich Design setzt auf robuste und wertvolle Materialien; Authentizität steht dabei an erster Stelle. Durch die Symbiose aus Spitzentechnologie und edlen Materialien schafft De Dietrich hochwertige Produkte für kulinarische Genüsse - eine Leidenschaft, die von allen Küchenfreunden geteilt wird. Wir wünschen Ihnen mit Ihrem neuen Gerät viel Freude.

Wir danken Ihnen für das entgegengebrachte Vertrauen.

[www.dedietrich-electromenager.com](http://www.dedietrich-electromenager.com)

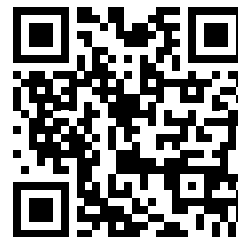

**De Dietrich** 

**Vielen Dank, dass Sie sich für dieses Produkt entschieden haben.**

Diese Bedienungsanleitung enthält wichtige Sicherheitshinweise und Anweisungen zur Bedienung und Wartung Ihres Gerätes.

Bitte nehmen Sie sich die Zeit, diese Bedienungsanleitung vor Benutzung Ihres Gerätes zu lesen, und bewahren Sie sie zum künftigen Nachschlagen auf.

Symbol	Typ	Bedeutung
	<b>Warnung</b>	Ernsthafte oder sogar tödliche Verletzungen
	<b>Stromschlaggefahr</b>	Gefährliche Spannung
	<b>Brand</b>	Warnung: Brandgefahr / entflammbare Materialien
	<b>Achtung</b>	Verletzungen oder Sachschäden
	<b>Wichtig / Hinweis</b>	System richtig bedienen

# INHALT

<b>1.Sicherheitshinweise</b> .....	<b>1</b>
1.1 Allgemeine Sicherheitshinweise .....	2
1.2 Während der Nutzung .....	7
1.3 Verpackung und Umwelt.....	9
1.4 Tipps zum Sparen.....	9
<b>2.Technische Daten</b> .....	<b>11</b>
2.1 Allgemeiner Aufbau.....	11
2.2 Technische Daten .....	11
<b>3.Installation</b> .....	<b>12</b>
3.1 Entfernen der Transportschrauben.....	12
3.2 FüÙe/verstellbare Streben anpassen .....	12
3.3 Elektrischer Anschluss.....	12
3.4 Anschluss des Wasserzulaufschlauchs .....	13
3.5 Wasserablauf anschließen .....	14
<b>4.Übersicht über das Bedienfeld</b> .....	<b>14</b>
4.1 Bereiche .....	15
4.2 Warnhinweise für das automatische Waschmitteldosiersystem .....	17
4.3 Programmknopf.....	17
4.4 Elektronisches Display .....	18
<b>5.Ihre Waschmaschine verwenden</b> .....	<b>18</b>
5.1 Wäsche vorbereiten.....	18
5.2 Wäsche in die Maschine geben.....	19
5.3 Ihr Gerät bedienen.....	20
5.4 Programm wählen .....	20
5.5 System zur Erkennung halber Beladung .....	20
5.6 Zusatzfunktionen .....	20
5.7 Kindersicherung.....	24
5.8 Falls Sie ein laufendes Programm anhalten/abbrechen oder Wäsche zugeben möchten: .....	25
5.9 Programmende.....	25
<b>6.Programmtabelle</b> .....	<b>26</b>
6.1 Wichtige Informationen.....	29
<b>7.Reinigung und Wartung</b> .....	<b>30</b>
7.1 Warnung .....	30
7.2 Wasserzulauffilter .....	30
7.3 Pumpenfilter .....	31
7.4 Waschmittelschublade.....	32
<b>8.Gehäuse/Trommel</b> .....	<b>33</b>
<b>9.Problemlösung</b> .....	<b>34</b>
<b>10.Automatische Fehlerwarnungen und Abhilfemaßnahmen</b> .....	<b>35</b>
<b>11. Andere</b> .....	<b>35</b>



# 1. Sicherheitshinweise

Netzspannung / Netzfrequenz	220 bis 240 V Wechselspannung / 50 Hz
Maximale Stromaufnahme (A)	10
Wasserdruck (bar)	Maximum 10 bar / Minimum 1 bar
Gesamtleistung (W)	2200
Maximale Waschkapazität (trockene Wäsche) (kg)	9

- Stellen Sie die Maschine nicht auf Teppichen und anderen hochflorigen Böden auf, die die Belüftung an der Unterseite einschränken.
- Das Gerät darf nicht von Personen (einschließlich Kindern) benutzt werden, die unter körperlichen oder geistigen Einschränkungen leiden oder denen es an der nötigen Erfahrung im Umgang mit solchen Geräten mangelt. Eine Ausnahme kann gemacht werden, wenn solche Personen ständig beaufsichtigt werden und/oder gründlich in der Verwendung des Gerätes unterwiesen wurden.
- Kinder unter 3 Jahren müssen ferngehalten werden, sofern keine lückenlose Beaufsichtigung gewährleistet ist.
- Falls das Netzkabel beschädigt werden sollte, lassen Sie es sofort von einem autorisierten Kundendienst in Ihrer Nähe austauschen.
- Schließen Sie die Maschine ausschließlich über

den neuen, mitgelieferten Wasserzulaufschlauch an die Wasserversorgung an. Verwenden Sie niemals alte, gebrauchte oder gar beschädigte Wasserzulaufschläuche.

- Achten Sie darauf, dass Kinder nicht mit dem Gerät spielen. Kinder dürfen das Gerät nicht ohne Aufsicht reinigen oder bedienen.

**Bitte lesen Sie diese Bedienungsanleitung aufmerksam.**



**Ihr Gerät ist nur für den privaten Hausgebrauch vorgesehen. Bei kommerziellem Einsatz erlischt die Garantie.**

**Diese Anleitung wurde für mehr als ein Modell zusammengestellt, sodass Ihr Gerät möglicherweise nicht alle hierin beschriebenen Funktionen und Merkmale aufweist. Aus diesem Grund ist es wichtig, beim Lesen der Bedienungsanleitung besonders auf die Abbildungen zu achten.**

## **1.1 Allgemeine Sicherheitshinweise**

- Die Umgebungstemperatur muss bei Betrieb Ihrer Waschmaschine 15 bis 25 °C betragen.
- An Orten mit Temperaturen unter 0 °C könnten die Schläuche platzen und könnte die Elektronik des Geräts Störungen bekommen.
- Bitte stellen Sie sicher, dass keine Gegenstände wie Nägel, Nadeln, Feuerzeuge oder Münzen in der in Ihre Waschmaschine eingelegten Wäsche verbleiben.

- **Sie sollten bei der ersten Inbetriebnahme einmal das Programm Baumwolle 90 ° ohne Wäsche laufen lassen. Füllen Sie zuvor Fach II der Waschmittelschublade zur Hälfte mit einem geeigneten Waschmittel.**
- Wenn Waschmittel und Weichspüler längere Zeit der Luft ausgesetzt sind, können sie verklumpen. Geben Sie Waschmittel und Weichspüler daher erst unmittelbar vor Beginn jedes Waschprogramms in die Schublade. (Autodose-Funktion deaktiviert)
- Ziehen Sie den Netzstecker der Waschmaschine und drehen Sie den Wasserhahn zu, falls die Waschmaschine voraussichtlich längere Zeit nicht genutzt wird. Zudem sollten Sie die Gerätetür offen lassen, damit die in der Waschmaschine verbliebene Feuchtigkeit verdunsten kann.
- Aufgrund von Qualitätstests während der Produktion könnte sich noch etwas Wasser in Ihrer Waschmaschine befinden. Dies beeinträchtigt nicht den Betrieb Ihrer Waschmaschine.
- Die Verpackung des Gerätes könnte für Kinder gefährlich werden. Erlauben Sie Kindern nicht, mit der Verpackung oder mit Kleinteilen aus der Waschmaschine zu spielen.
- Bewahren Sie Verpackungsmaterialien an einem für Kinder unzugänglichen Ort auf oder entsorgen Sie sie ordnungsgemäß
- Verwenden Sie Programme mit Vorwäsche nur bei stark verschmutzter Wäsche.

 Öffnen Sie niemals die Waschmittelschublade, während das Gerät läuft.

- Ziehen Sie bei einem Defekt den Netzstecker aus der Steckdose und drehen Sie den Wasserhahn zu. Versuchen Sie nicht selbst, Reparaturen durchzuführen. Wenden Sie sich dazu immer an einen autorisierten Kundendienstmitarbeiter.
- Überschreiten Sie nicht die maximale Beladung des ausgewählten Waschprogramms.

 Versuchen Sie niemals, die Tür gewaltsam zu öffnen, während die Waschmaschine in Betrieb ist.

- Waschen Sie keine Wäsche, die mit Mehl verschmutzt ist. Andernfalls könnte Ihr Gerät beschädigt werden.
- Bitte befolgen Sie die Herstelleranweisungen bezüglich der Nutzung von Weichspüler oder ähnlichen Produkten, die Sie in Ihrer Waschmaschine einsetzen möchten.
- Achten Sie darauf, dass die Gerätetür nicht blockiert ist und vollständig geöffnet werden kann.

Stellen Sie Ihr Gerät an einem Ort auf, der gut gelüftet werden kann und idealerweise eine konstante Luftzirkulation bietet.

### **Türöffnung im Notfall**

Wenn während des Betriebs ein Stromausfall auftritt oder das Programm noch nicht abgeschlossen ist, lässt sich die Tür nicht öffnen.

So öffnen Sie trotzdem die Tür:

1. Schalten Sie die Maschine ab. Ziehen Sie den Stecker aus der Steckdose.
2. Um das Restwasser zu entfernen, befolgen Sie die Anweisungen im Abschnitt zur Reinigung des Pumpenfilters.
3. Ziehen Sie den Notfallöffnungsmechanismus mit

Hilfe eines Werkzeugs nach unten und öffnen Sie dabei die Tür.



4. Bringen Sie den Notfallöffnungsgriff nach dem Schließen wieder in die geöffnete Position, falls die Türen verschlossen bleiben.

**! Lesen Sie diese Warnhinweise. Befolgen Sie diese Ratschläge, um sich und Andere vor Gefahren und schweren Verletzungen zu schützen.**

### **Verbrennungsgefahr**

**!** Berühren Sie Ablaufschlauch und abgelassenes Wasser nicht, während Ihre Waschmaschine läuft. Die eventuell sehr hohe Temperatur birgt Verbrennungsgefahr.

### **! ⚡ Tödliche Gefahr durch elektrischen Strom**

- Schließen Sie Ihre Waschmaschine nicht über ein Verlängerungskabel an die Netzstromversorgung an.
- Stecken Sie keinen beschädigten Stecker in eine Steckdose.
- Ziehen Sie den Stecker niemals durch Ziehen am Kabel aus der Steckdose. Ziehen Sie immer nur direkt am Stecker.
- Berühren Sie Netzkabel und/oder Netzstecker niemals mit feuchten oder gar nassen Händen, da dies einen Kurzschluss oder Stromschlag verursachen könnte.
- Berühren Sie Ihre Waschmaschine nicht, wenn Ihre Hände oder Füße feucht oder gar nass sind.
- Wenn Netzkabel und/oder Netzstecker beschädigt sind, bestehen Brand- und

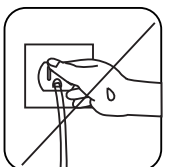
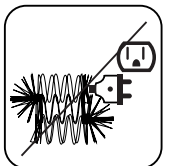
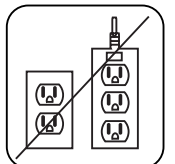

Stromschlaggefahr. Bei Beschädigung muss das Netzkabel von qualifiziertem Personal ersetzt werden.

### **Überschwemmungsgefahr**

- Prüfen Sie den Wasserdurchfluss, bevor Sie den Ablaufschlauch in ein Waschbecken legen.
- Ergreifen Sie die erforderlichen Maßnahmen, damit der Schlauch nicht verrutscht.
- Der Wasserfluss kann den Schlauch lösen, falls er nicht richtig befestigt ist. Achten Sie darauf, dass der Ablauf des Waschbeckens nicht durch einen Stöpsel oder dergleichen blockiert ist.

### **Brandgefahr**

- Bewahren Sie keine brennbaren Flüssigkeiten in der Nähe Ihrer Maschine auf.
- Der Schwefelgehalt von Farbfentfernern kann Korrosion verursachen. Verwenden Sie niemals Farbfentfernungsmittel in Ihrer Maschine.
- Verwenden Sie niemals Produkte mit Lösungsmitteln in Ihrer Maschine.
- Bitte stellen Sie sicher, dass keine Gegenstände wie Nägel, Nadeln, Feuerzeuge oder Münzen in der in Ihre Waschmaschine eingelegten Wäsche verbleiben.

### **Brand- und Explosionsgefahr**

### **Sturz- und Verletzungsgefahr**

- Niemand sollte auf Ihre Waschmaschine klettern.
- Achten Sie darauf, dass Schläuche und Kabel keine Stolpergefahr darstellen.
- Drehen Sie Ihre Waschmaschine nicht auf den Kopf, kippen Sie sie nicht auf die Seite.

- Heben Sie Ihre Waschmaschine nicht an ihrer Tür oder Waschmittelschublade an.

**! Das Gerät muss von mindestens 2 Personen getragen werden.**



**! Sicherheit von Kindern**

- Lassen Sie Kinder in die Nähe der Maschine nicht unbeaufsichtigt. Kinder könnten sich im Gerät einschließen, was tödliche Folgen haben kann.
- Achten Sie darauf, dass Kinder während des Betriebs nicht die Glastür berühren. Die Türfläche kann extrem heiß werden und Verbrennungen verursachen.
- Halten Sie Verpackungsmaterial von Kindern fern.
- Falls Waschmittel und Reinigungsmaterialien verschluckt werden oder mit Haut und Augen in Berührung kommen, können Vergiftungen und Reizungen auftreten. Halten Sie Reinigungsprodukte von Kindern fern.



## 1.2 Während der Nutzung

- Halten Sie Haustiere vom Gerät fern.
- Bitte prüfen Sie vor Installation Ihres Gerätes die Verpackung sowie nach Öffnen der Verpackung die Außenflächen des Gerätes. Nehmen Sie das Gerät nicht in Betrieb, falls es beschädigt zu sein scheint oder die Verpackung bereits geöffnet war.
- Ihr Gerät muss von einem autorisierten Kundendienstvertreter aufgestellt werden. Wenn es von einer anderen Person als einem autorisierten Kundendienstvertreter aufgestellt wird, erlischt möglicherweise Ihre Garantie.

- Dieses Gerät darf nur dann von Kindern (ab acht Jahren) oder von Personen bedient werden, die unter körperlichen oder geistigen Einschränkungen leiden oder denen es an der nötigen Erfahrung im Umgang mit solchen Geräten mangelt, wenn solche Personen aufmerksam und lückenlos beaufsichtigt werden, zuvor gründlich mit der Bedienung des Gerätes vertraut gemacht wurden und sich der damit verbundenen Gefahren voll und ganz bewusst sind. Achten Sie darauf, dass Kinder nicht mit dem Gerät spielen. Kinder dürfen das Gerät nicht ohne Aufsicht reinigen oder bedienen.
- Verwenden Sie Ihr Gerät nur für Wäsche, die laut Hersteller waschmaschinengeeignet ist.
- **Entfernen Sie vor Inbetriebnahme der Waschmaschine unbedingt die 4 Transportschrauben und Gummiabstandhalter an der Rückseite des Gerätes. Falls die Schrauben nicht entfernt werden, können sie starke Vibrationen, Geräusche und Fehlfunktionen des Gerätes verursachen und zum Erlöschen der Garantie führen.**
- Ihre Garantie deckt keine Schäden aufgrund von externen Faktoren wie Feuer, Überschwemmung und anderen Schadensquellen ab.
- Entsorgen Sie diese Bedienungsanleitung nicht; bewahren Sie sie zum zukünftigen Nachschlagen auf und händigen Sie sie an den nächsten Eigentümer aus.



Der Treibriemen sollte nur vom autorisierten Kundendienst ausgewechselt werden.

Es darf nur der Original-Ersatzriemen verwendet werden.

## **1.3 Verpackung und Umwelt**

### **Entsorgung von Verpackungsmaterialien**

Die Verpackungsmaterialien schützen Ihr Gerät vor möglichen Transportschäden. Unsere Verpackungsmaterialien sind umweltfreundlich, da sie recycelt werden können. Der Einsatz recycelter Materialien reduziert den Verbrauch von Rohmaterialien und verringert die Abfallproduktion.

## **1.4 Tipps zum Sparen**

Wichtige Tipps zur effizienteren Nutzung Ihrer Maschine:

- Überschreiten Sie nicht die maximale Beladung des ausgewählten Waschprogramms. Dies ermöglicht Ihrem Gerät, im Energiesparmodus zu laufen.
- Verwenden Sie die Vorwäsche-Funktion nicht bei leicht verschmutzter Wäsche. Dies hilft bei der Verringerung von Strom- und Wasserverbrauch.

## 2. Technische Daten

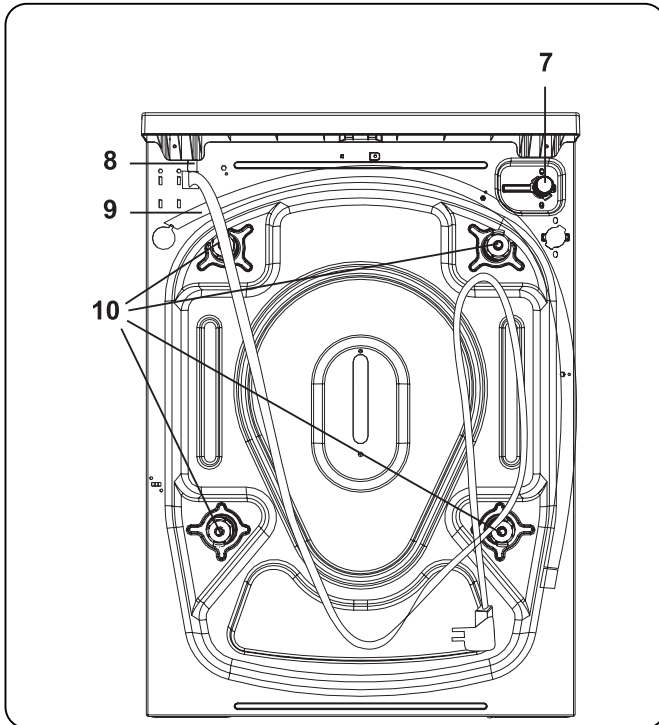
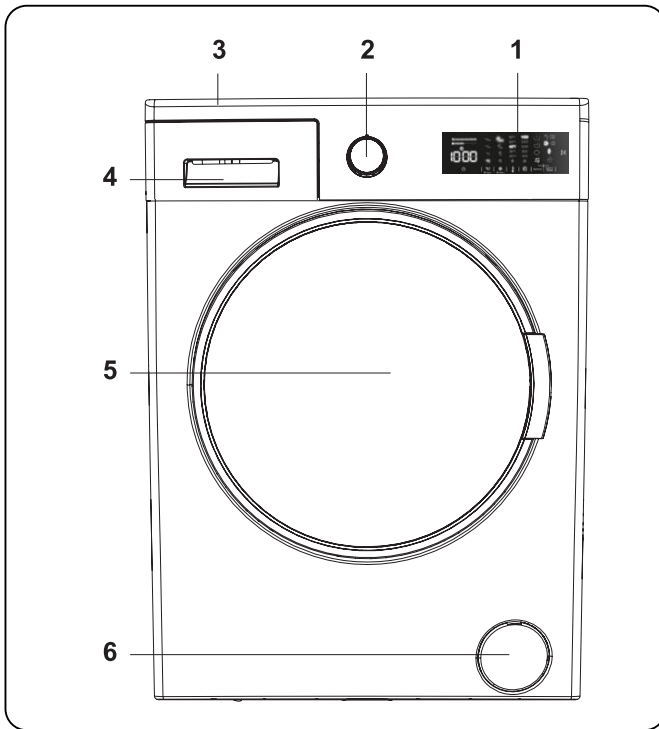

### 2.1 Allgemeiner Aufbau

1. Elektronisches Display
2. Programmknopf
3. Oberer Einsatz
4. Waschmittelschublade
5. Trommel
6. Pumpenfilterklappe
7. Wasserzulaufventil
8. Netzkabel
9. Ablaufschlauch
10. Transportschrauben

## 2.2 Technische Daten

Netzspannung/ Netzfrequenz (V/ Hz)	220 bis 240 V Wechsel spannung / 50 Hz
Maximale Stromaufnahme (A)	10
Wasserdruck (bar)	Maximal: 10 bar Mindestens: 1 bar
Gesamtleistung (W)	2200
Maximale Kapazität (trockene Wäsche; kg)	9
Schleuderdrehzahl (U/min)	1400
Anzahl Programme	15
Abmessungen (mm)	
Höhe	845
Breite	597
Tiefe	582

### 3. Installation

#### 3.1 Entfernen der Transportschrauben

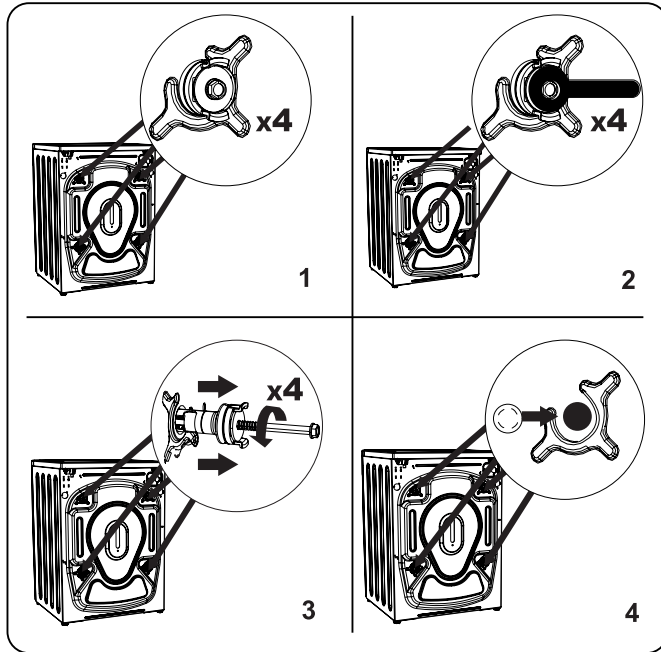

1. Entfernen Sie vor Inbetriebnahme der Waschmaschine unbedingt die 4 Transportschrauben und Gummiabstandhalter an der Rückseite des Gerätes. Falls die Schrauben nicht entfernt werden, können sie starke Vibrationen, Geräusche und Fehlfunktionen des Gerätes verursachen und die Garantie erlöschen lassen.
2. Lösen Sie die Transportschrauben mit einem geeigneten Schraubenschlüssel gegen den Uhrzeigersinn.
3. Ziehen Sie die Transportschrauben gerade heraus.
4. Bringen Sie die im Zubehörbeutel enthaltenen Kunststoffsteckkappen in den Löchern der Transportschrauben an. Die Transportschrauben sollten für den künftigen Gebrauch aufbewahrt werden.

**Hinweis:** Entfernen Sie die Transportschrauben vor der ersten Inbetriebnahme der Maschine. Schäden aufgrund des Betriebs der Maschine mit angebrachten Transportschrauben werden nicht durch die Garantie abgedeckt.

#### 3.2 FüÙe/verstellbare Streben anpassen

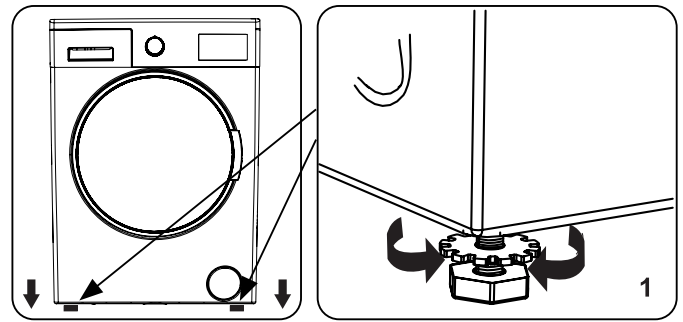

1. Installieren Sie Ihre Maschine nicht auf einem Untergrund (wie einem Teppich), der eine angemessene Belüftung der Basis verhindert.
  - Installieren Sie sie zur Gewährleistung eines lautlosen, vibrationslosen Betriebs auf einem festen Untergrund.
  - Sie können Ihre Maschine über die verstellbaren FüÙe ausrichten.
  - Lösen Sie die Kunststofficherungsmutter.

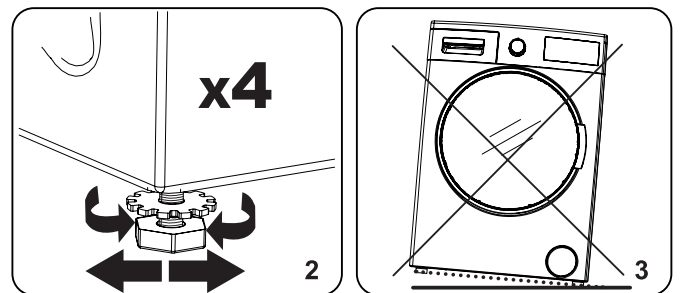

2. Drehen Sie die FüÙe zum Anheben der Maschine im Uhrzeigersinn. Drehen Sie die FüÙe zum Absenken der Maschine gegen den Uhrzeigersinn.
  - Ziehen Sie die Sicherungsmuttern durch Drehen im Uhrzeigersinn an, sobald die Maschine gerade steht.
3. Schieben Sie zum Ausgleichen niemals Pappe, Holz oder ähnliche Materialien unter die Maschine.
  - Achten Sie beim Reinigen des Bodens am Aufstellungsort der Maschine darauf, sie nicht außer Waage bringen.

#### 3.3 Elektrischer Anschluss

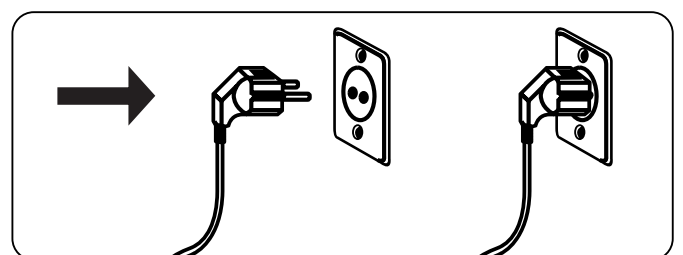

- Ihre Waschmaschine benötigt 220 bis 240 V Netzstrom, 50.
- Das Netzkabel Ihrer Waschmaschine ist mit einem geerdeten Stecker ausgestattet. Dieser Stecker muss immer an eine geerdete Steckdose mit 10 Ampere-Sicherung angeschlossen werden.
- Falls Sie keine geeignete Steckdose mit konformer Sicherung haben, lassen Sie eine von einem qualifizierten Elektriker installieren.
- Wir übernehmen keine Verantwortung für Schäden, die aufgrund der Nutzung eines nicht geerdeten Gerätes auftreten.

**Hinweis:** Der Betrieb Ihres Gerätes bei niedriger Spannung verkürzt seine Lebensdauer und reduziert seine Leistung.

### 3.4 Anschluss des Wasserzulaufschlauchs

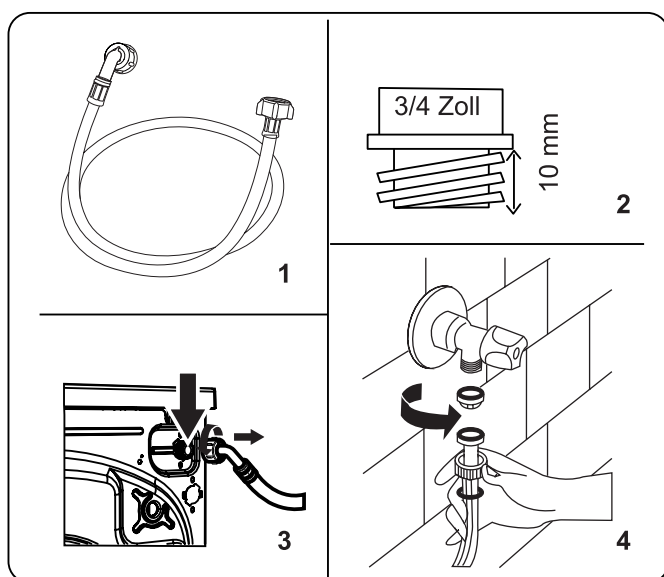

1. Ihre Maschine verfügt je nach Spezifikationen entweder über einen einzelnen Wasserzulauf (Kaltwasser) oder einen doppelten Wasserzulauf (Warm- und Kaltwasser). Der Schlauch mit weißer Kappe darf nur an einem Kaltwasserzulauf, der Schlauch mit roter Kappe kann an einem Warmwasserzulauf angeschlossen werden (falls zutreffend).
- Zur Vermeidung von Wasserlecks an den Verbindungsstellen sind 1 oder 2 Muttern (je nach Spezifikationen Ihrer Maschine) im Lieferumfang des Schlauchs enthalten. Bringen Sie diese Muttern an dem/den Ende(n) des mit der Wasserversorgung verbundenen Wasserzulaufschlauchs an.

2. Bringen Sie die neuen Wasserzulaufschläuche an einem Wasserhahn mit 3/4-Zoll-Gewinde an.
- Montieren Sie die weiße Kappe des Wasserzulaufschlauchs auf dem weißen Wasserzulaufventil an der Rückseite der Maschine und die rote Kappe des Schlauchs auf dem roten Wasserzulaufventil (falls zutreffend).
- Ziehen Sie die Verbindungen von Hand fest. Wenden Sie sich im Zweifelsfall an einen qualifizierten Installateur.
- Bei einem Wasserdruck von 1 bis 10 bar arbeitet Ihre Maschine optimal (ein Druck von 1 bar bedeutet, dass mehr als 8 Liter Wasser pro Minute aus einem voll aufgedrehten Wasserhahn strömen).
3. Sobald Sie alle Anschlüsse hergestellt haben, drehen Sie vorsichtig den Wasserhahn auf und prüfen auf Lecks.
4. Stellen Sie sicher, dass die neuen

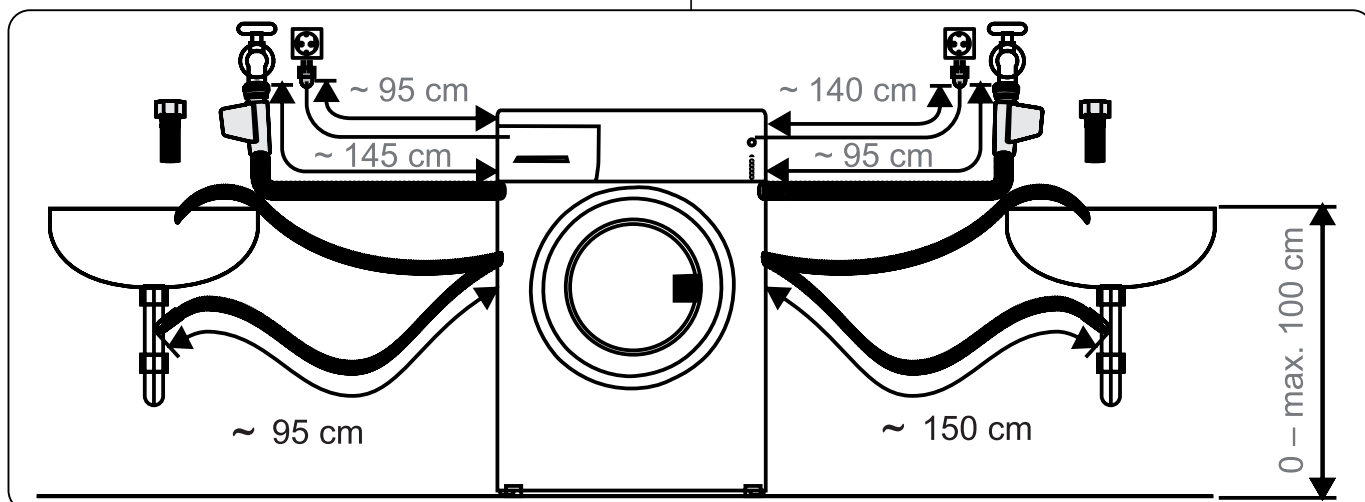

Wasserzulaufschläuche nicht eingeklemmt, geknickt, verdreht oder verbogen sind.

- Falls Ihre Maschine über einen Warmwasserzulauf verfügt, sollte die Temperatur der Warmwasserversorgung 70 °C nicht überschreiten.

**Hinweis:** Ihre Waschmaschine darf nur über den neuen, mitgelieferten Zulaufschlauch an Ihre Wasserversorgung angeschlossen werden. Alte Schläuche dürfen nicht wiederverwendet werden.

### 3.5 Wasserablauf anschließen

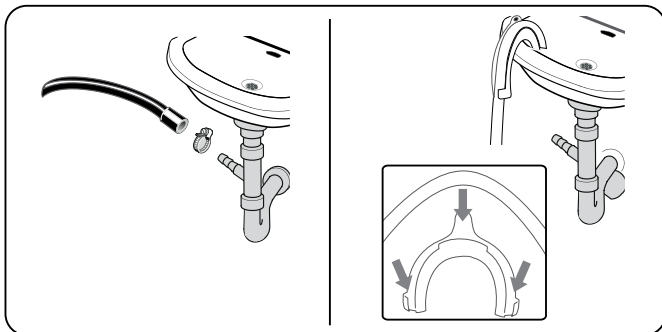

- Schließen Sie den Wasserzulauf über eine zusätzliche Vorrichtung an eine Steigleitung oder einen Auslaufkrümmer eines Waschbeckens an.
- Versuchen Sie niemals, den Wasserzulaufschlauch zu verlängern.
- Platzieren Sie den Wasserzulaufschlauch von Ihrer Maschine nicht in einem Behälter, Eimer oder einer Badewanne.
- Achten Sie darauf, dass der Wasserzulaufschlauch nicht verbogen, geknickt, eingeklemmt oder verlängert ist.
- Der Wasserzulaufschlauch muss in einer maximalen Höhe von 100 cm über dem Boden installiert werden.

## 4. Übersicht über das Bedienfeld

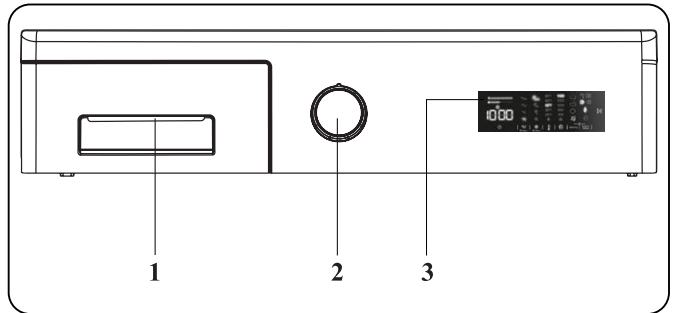

- Waschmittelschublade
- Programmknopf
- Elektronisches Display

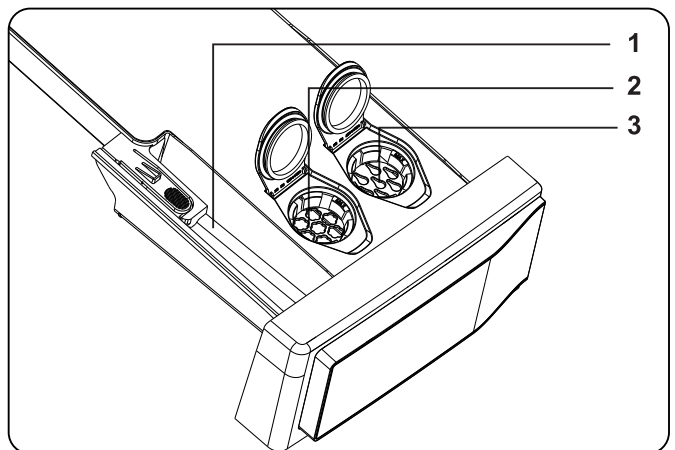
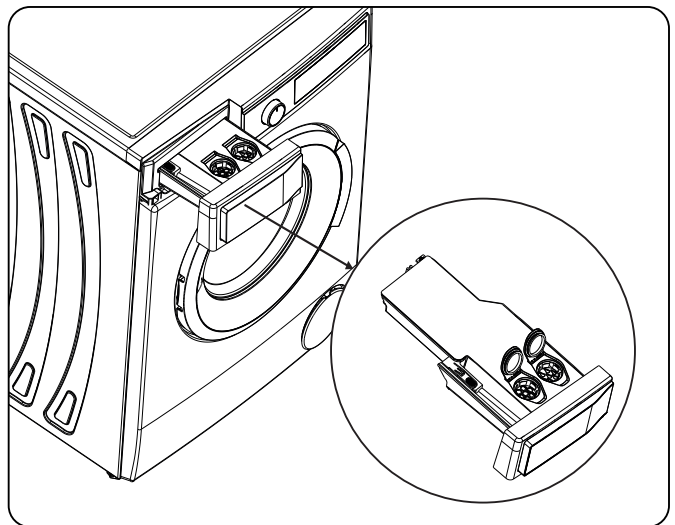

- Pulverwaschmittelfach
- Weichspülerfach (automatische Dosierung)
- Flüssigwaschmittelfach (automatische Dosierung)

## 4.1 Bereiche

### Pulverwaschmittelfach:

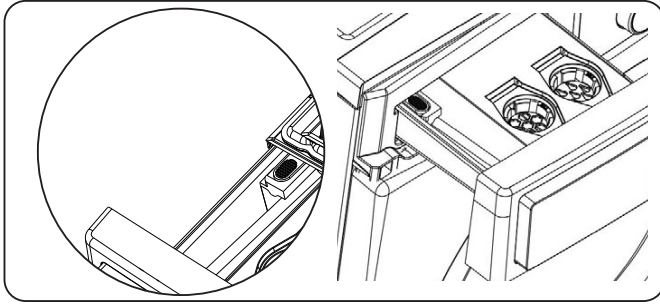

Wenn Sie Pulverwaschmittel zum Waschen verwenden möchten, deaktivieren Sie bitte die Funktion zur automatischen Dosierung und nutzen Sie das Pulverwaschmittelfach.

### Weichspüler-, Wäschestärke- und Waschmittelbehälter:

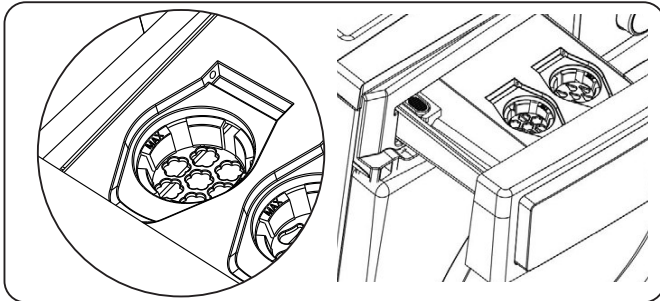

Es dürfen nur Mittel wie Weichspüler in diesen Behälter gegeben werden (befolgen Sie die vom Hersteller empfohlene Menge und Art). Manchmal kann Weichspüler in diesem Behälter verbleiben. Das kann daran liegen, dass sich der Weichspüler verdickt hat. Sie sollten nur dünnflüssigen oder mit Wasser verdünnten Weichspüler verwenden.

### Falls Sie das Weichspülerfach nicht verwenden möchten:

Sie sollten die Weichspülerauswahl deaktivieren.

- Wenn Sie die Weichspülerdosierungstaste einmal drücken, wird die Weichspülerfunktion (automatische Dosierung) deaktiviert.

**HINWEIS:** Die Weichspüler-Dosierfunktion ist beim Einschalten des Geräts aktiviert.

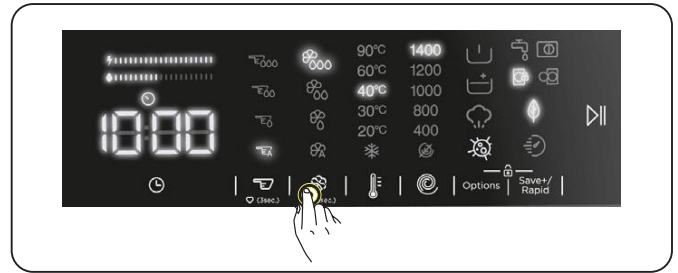

### Wenn Sie die Weichspülerfunktion verwenden möchten,

- Wenn Sie die Weichspülerdosierungstaste zum zweiten Mal drücken, leuchtet die Weichspüler-LED (automatische Dosierung) - Füllstand 3 - auf, und zeigt an, dass die Weichspülerfunktion (automatische Dosierung) aktiviert ist.

### Anzeige des Weichspülerfüllstands:

- Hoher Stand
- Mittlerer Stand
- Niedriger Stand
- Automatische Dosierung
- Nach Aktivieren der Weichspülerfunktion können Sie mit jedem Druck auf die Taste für die Weichspülerdosierung Füllstand , Füllstand 3, Füllstand 2, Füllstand 1 bzw. wählen.

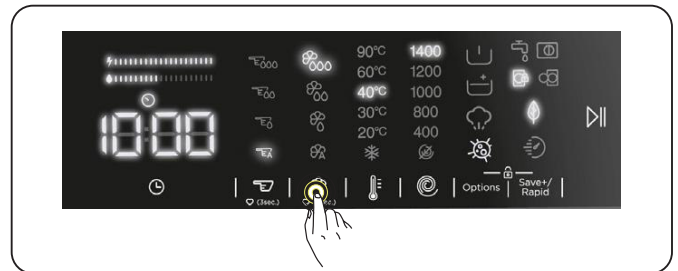

**HINWEIS:** Die Auswahl des Weichspülerfüllstands sollte vor dem Programmstart erfolgen. Nach dem Programmstart kann kein Weichspülerfüllstand mehr ausgewählt werden.

**! WARNUNG:** Wenn die Weichspülerstufe zu niedrig ist, blinkt die Weichspüler-LED und gibt Ihr Gerät eine

Warnung aus.

### Flüssigwaschmittelfach (automatische Dosierung):

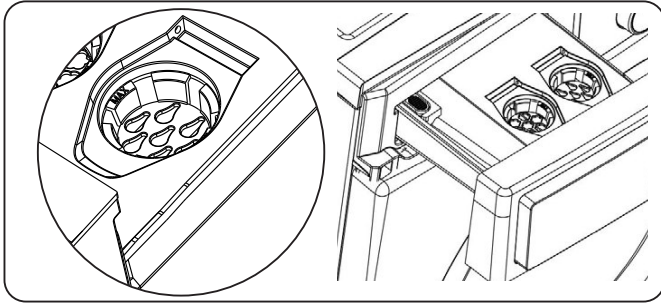

Die Verwendung von Flüssigwaschmittel (automatische Dosierung) ist an Ihrem Gerät automatisch aktiviert. In diesem Fach kann nur Flüssigwaschmittel verwendet werden.

### Wenn Sie das Pulverwaschmittelfach verwenden möchten:

Sie sollten die Funktion Flüssigwaschmittel (automatische Dosierung) deaktivieren.

- Wenn Sie die Waschmitteldosierungstaste einmal drücken, wird die Flüssigwaschmittelfunktion (automatische Dosierung) deaktiviert.

**HINWEIS:** Die automatische Dosierfunktion ist beim Einschalten des Geräts aktiviert.

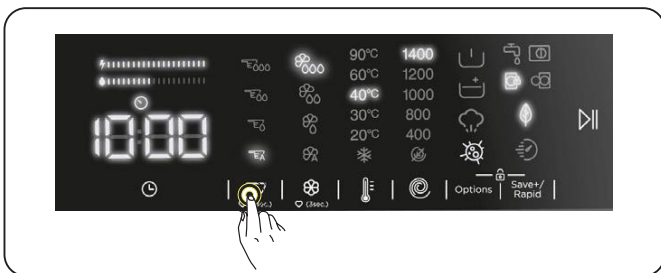

**HINWEIS:** Wenn die Funktion Flüssigwaschmittel (automatische Dosierung) deaktiviert ist, müssen Sie Pulverwaschmittel für den Waschvorgang benutzen. Dazu sollten Sie das Waschmittel in das Pulverwaschmittelfach geben.

### Wenn Sie Flüssigwaschmittel (automatische Dosierung) für das Waschprogramm nutzen möchten,

- Wenn Sie die Waschmitteldosierungstaste zum zweiten Mal drücken, leuchtet die Waschmittel-LED (automatische Dosierung) - Füllstand 3 -  $\text{E}^{\circ\circ\circ}$  auf, und zeigt an, dass die Waschmittelfunktion (automatische Dosierung) aktiviert ist.

### Flüssigwaschmittel-Füllstandsanzeiger

- $\text{L}^3$  Hoher Stand  $\text{E}^{\circ\circ\circ}$
- $\text{L}^2$  Mittlerer Stand  $\text{E}^{\circ\circ}$
- $\text{L}^1$  Niedriger Stand  $\text{E}^{\circ}$
- Automatische Dosierung  $\text{E}^{\circ}$
- Nach Aktivieren der Flüssigwaschmittelfunktion (automatische Dosierung) können Sie mit jedem Druck auf die Taste für die Waschmitteldosierung Füllstand  $\text{E}^{\circ\circ\circ}$ , Füllstand 3,  $\text{E}^{\circ\circ}$  Füllstand 2,  $\text{E}^{\circ}$  Stufe 1 bzw.  $\text{E}^{\circ}$  wählen.

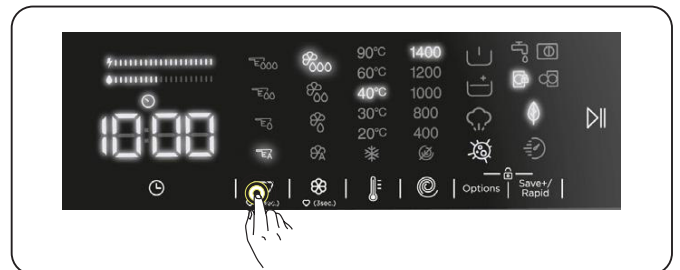

**HINWEIS:** Der Flüssigwaschmittelfüllstand (automatische Dosierung) sollte entsprechend dem Verschmutzungsgrad der Wäsche gewählt werden.

**HINWEIS:** Die Auswahl des Flüssigwaschmittelfüllstands (automatische Dosierung) sollte vor dem Programmstart erfolgen; nach dem Programmstart kann diese Funktion nicht mehr ausgewählt werden.

**HINWEIS:** Um die gewünschte Waschmittelmenge aufzuzeichnen, halten Sie die Waschmittelauswahlstaste 3 Sekunden lang gedrückt, nachdem Sie

die Waschmittelmenge ausgewählt haben. Die gewählte Waschmittelstufe gilt für nachfolgende Anwendungen.

**! WARNUNG:** Wenn der Waschmittelstand niedrig ist, blinkt die LED unter der Taste für die Waschmitteldosierung und die Maschine gibt eine Warnung aus.

#### 4.2 Warnhinweise für das automatische Waschmitteldosiersystem



#### Informationen zur Verwendung von Waschmitteln

1. Mischen Sie keine Waschmittel von verschiedenen Marken.
2. Mischen Sie nicht Waschmittel und Weichspüler.
3. Beim Wechsel des Waschmittels muss der Behälter der Waschmittelschublade gereinigt werden.
4. Verwenden Sie kein Waschmittel, auf dem sich eine Schicht gebildet hat oder das sich verfestigt hat.
5. Verwenden Sie keine Bleichmittel oder Produkte, die Lösungsmittel enthalten.
6. Wenn Sie ein konzentriertes Waschmittel verwenden, verdünnen Sie es mit etwas Wasser, damit die Behälter der Schublade nicht verstopfen.



#### Wenn das Gerät läuft:

1. Lassen Sie die Behälterdeckel nicht offen, damit das darin befindliche Waschmittel nicht austrocknet.
2. Vergewissern Sie sich nach dem Einfüllen des Waschmittels oder bei laufendem Gerät, dass die Schublade richtig geschlossen ist. Andernfalls kann das Gerät das Waschmittel möglicherweise nicht richtig verwenden.

**! WARNUNG:** Die Schublade darf nicht geöffnet werden, während das Gerät läuft.



#### Waschmittelschublade:

1. Wenn Sie die Schublade herausnehmen, vergewissern Sie sich,

dass sie leer ist. Andernfalls können Sie das Waschmittel einfüllen.

2. Wenn die Waschmittelschublade voll ist:
  - Ziehen Sie nicht an der Maschine.
  - Bewegen Sie die Maschine nicht.
  - Neigen oder kippen Sie die Maschine nicht.



**! WARNUNG:** Vor diesen Vorgängen müssen Sie die Waschmittelschublade aus der Maschine herausnehmen.



**! WARNUNG:** Wenn Sie Waschmittel nachgefüllt haben, die Maschine es aber immer noch nicht erkennt, befindet sich möglicherweise eingetrocknetes Waschmittel im Behälter, so dass der Waschmitteldosiermechanismus nicht richtig funktioniert. Reinigen Sie die Schublade.

#### 4.3 Programmknopf

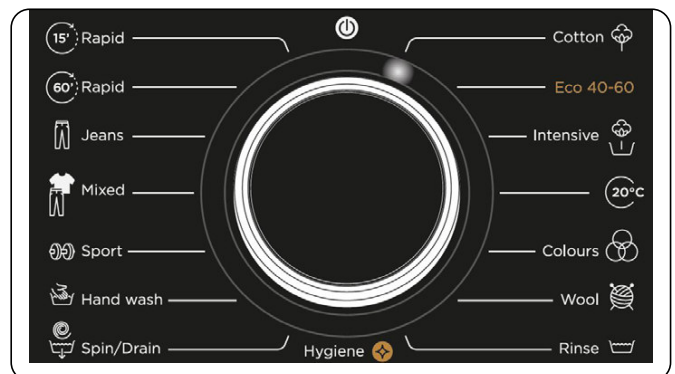

- Drehen Sie den Programmknopf zur Auswahl des gewünschten Programms im oder gegen den Uhrzeigersinn, bis der Zeiger am Programmknopf auf das ausgewählte Programm zeigt.
- Achten Sie darauf, dass der Programmknopf exakt auf das gewünschte Programm eingestellt ist.



## 4.4 Elektronisches Display

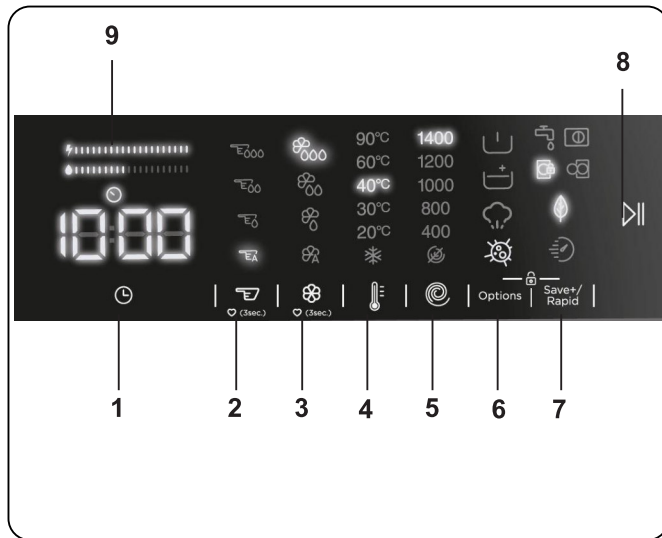

1. Zusatzfunktion für zeitverzögerten Start
2. Auswahl der Waschmitteldosierung
3. Auswahl der Weichspülerdosierung
4. Auswahl der Waschwassertemperatur
5. Auswahl der Schleuderdrehzahl
6. Optionen
7. Save+/Schnellwäsche (Ökologisches Waschen, Schnellwäsche-Zusatzfunktion)
8. Start-Pause-Taste
9. Energie-/Wassereffizienz-Balken

## 5. Ihre Waschmaschine verwenden



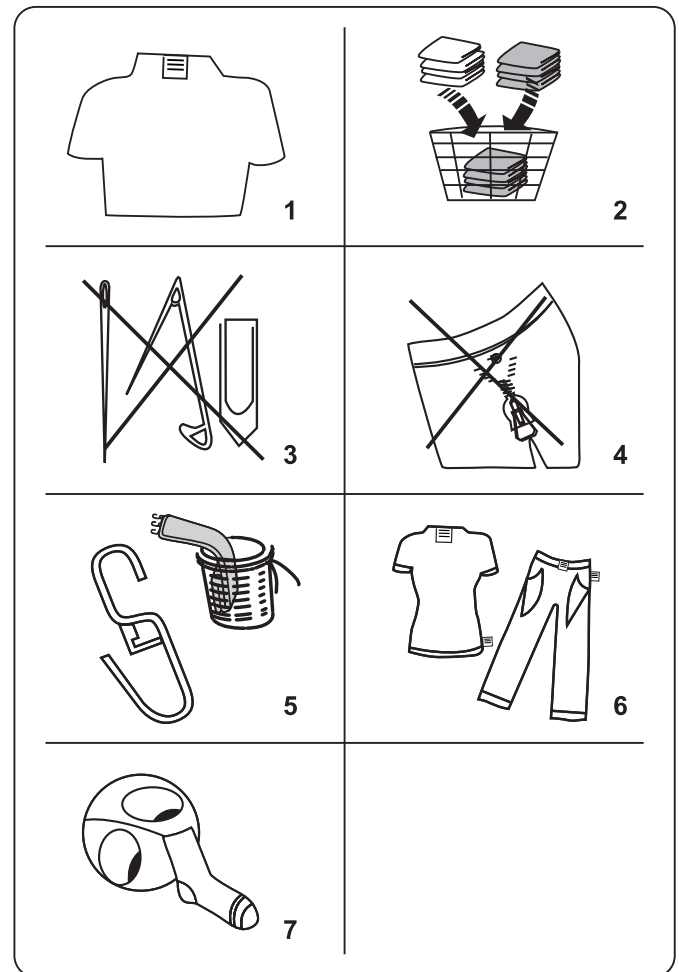





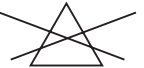

### 5.1 Wäsche vorbereiten

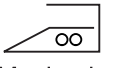

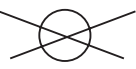
1. Befolgen Sie die Anweisungen auf dem Pflegeetikett der Kleidung.
  - Sortieren Sie Ihre Wäsche je nach Typ (Baumwolle, Synthetik, Feinwäsche, Wolle etc.), Waschtemperatur (Kaltwäsche, 30 °, 40 °, 60 °, 90 °) und Verschmutzungsgrad (leicht verschmutzt, normal verschmutzt, stark verschmutzt).
2. Waschen Sie Bunt- und Weißwäsche niemals gemeinsam.
  - Dunkle Textilien können abfärben und sollten daher zunächst mehrmals separat gewaschen werden.
3. Stellen Sie sicher, dass sich keine Metallteile in Ihrer Wäsche oder in den Taschen befinden; entfernen Sie sie gegebenenfalls.

**! Achtung:** Geräteschäden aufgrund von Fremdkörpern sind nicht durch die Garantie abgedeckt.

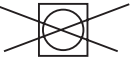
4. Schließen Sie Reißverschlüsse und Druckknöpfe.
5. Entfernen Sie Metall- oder Kunststoffhaken von Vorhängen oder stecken Sie sie in ein Wäschenetz oder einen Beutel.
6. Drehen Sie Textilien, wie Hosen, Strickwaren, T-Shirts und Sweatshirts, auf links.
7. Waschen Sie Socken, Krawatten und andere kleine Wäschestücke in einem Wäschenetz.

 Kann gebleicht werden	 Nicht bleichen	 Normales Waschen
 Maximale Bügeltemperatur 150 °C	 Maximale Bügeltemperatur 200 °C	 Nicht bügeln
 Kann chemisch getrocknet werden	 Keine chemische Reinigung	 Zum Trocknen flach ausbreiten
 Bügelfrei	 Zum Trocknen aufhängen	 Nicht im Wäschenetz trocknen
 Chemische Reinigung in Benzin, purem Alkohol und R113 ist erlaubt	 Perchloräthylen R11, R13, Petroleum	 Perchloräthylen R11, R113, Benzin

## 5.2 Wäsche in die Maschine geben

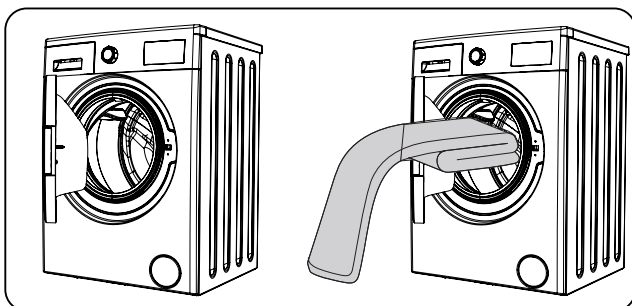

- Öffnen Sie die Gerätetür.

- Verteilen Sie Ihre Wäsche gleichmäßig in der Maschine.

**Hinweis:** Achten Sie darauf, die Trommel nicht zu überladen, da sich dies negativ auf die Waschergebnisse auswirken und Falten verursachen kann. Informationen zur Beladung entnehmen Sie bitte den Tabellen zu den Waschprogrammen.

Die folgende Tabelle zeigt das ungefähre Gewicht typischer Wäschestücke:

Wäschetyp	Gewicht (g)
Handtuch	200
Betttuch	500
Bademantel	1200
Bettbezug	700
Kissenbezug	200
Unterwäsche	100
Tischdecke	250

- Geben Sie jedes Wäschestück einzeln hinein.
- Achten Sie darauf, dass keine Wäschestücke zwischen Gummidichtung und Tür eingeklemmt werden.
- Drücken Sie die Tür sanft zu, bis sie einrastet.

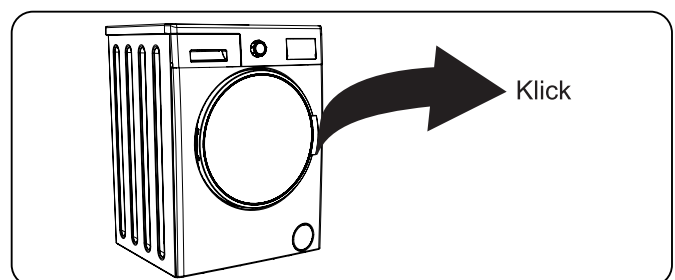

- Stellen Sie sicher, dass die Tür vollständig geschlossen ist. Andernfalls startet das Programm nicht.

### 5.3 Ihr Gerät bedienen

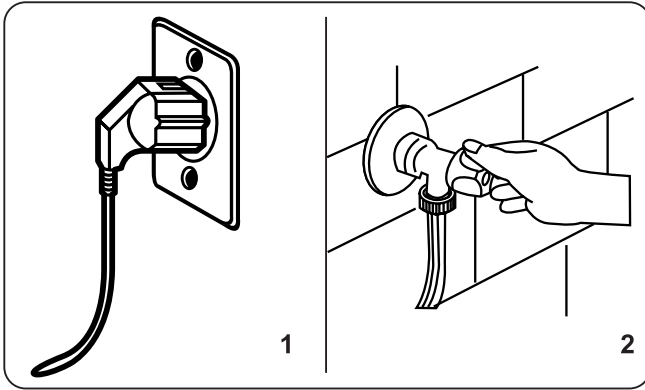

1. Schließen Sie Ihr Gerät an die Stromversorgung an.
2. Drehen Sie das Wasser auf.
  - Öffnen Sie die Gerätetür.
  - Verteilen Sie Ihre Wäsche gleichmäßig in der Maschine.
  - Drücken Sie die Tür sanft zu, bis sie einrastet.

### 5.4 Programm wählen

Verwenden Sie zur Auswahl des am besten zu Ihrer Wäsche passenden Programms die Programmtabellen.

### 5.5 System zur Erkennung halber Beladung

Ihr Gerät verfügt über ein System zur Erkennung halber Beladung.

Falls Sie weniger als die Hälfte der maximalen Wäschemenge in Ihre Maschine geben, stellt sie unabhängig vom ausgewählten Programm automatisch die Halbe-Beladung-Funktion ein. Das bedeutet, dass das ausgewählte Programm weniger Zeit benötigt und weniger Wasser und Strom verbraucht.

### 5.6 Zusatzfunktionen

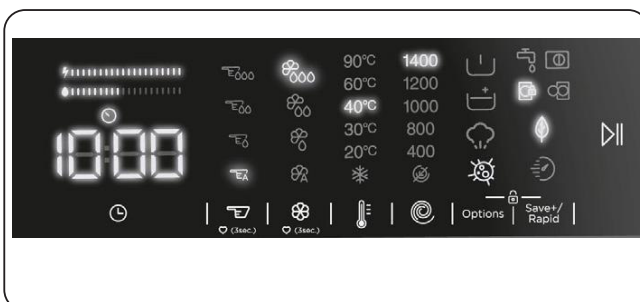

Vor dem Programmstart, können Sie bei Bedarf Zusatzfunktionen wählen.

- Drücken Sie die Taste der Zusatzfunktion, die Sie wählen möchten.
- Falls das Symbol der Zusatzfunktion kontinuierlich auf der elektronischen Anzeige leuchtet, wird die ausgewählte Zusatzfunktion aktiviert.
- Falls das Symbol der Zusatzfunktion auf der elektronischen Anzeige blinkt, wird die ausgewählte Zusatzfunktion nicht aktiviert.

#### Grund für die Nicht-Aktivierung der Funktion:

- Die Zusatzfunktion ist bei dem ausgewählten Waschprogramm möglicherweise nicht verfügbar.
- Die Maschine hat den Schritt, auf den die Zusatzfunktion angewandt werden kann, möglicherweise überschritten.
- Die Zusatzfunktion ist möglicherweise nicht mit einer anderen zuvor ausgewählten Zusatzfunktion kompatibel.

#### 1. Zusatzfunktion für zeitverzögerten Start



Sie können die Startzeit des Waschprogramms mit dieser Zusatzfunktion um 1 bis 23 Stunden verzögern.

So nutzen Sie die Verzögerungsfunktion:

- Drücken Sie die Verzögerungstaste einmal.
- „1h“ wird angezeigt.  schaltet sich auf der elektronischen Anzeige ein.
- Drücken Sie die Verzögerungstaste, bis Sie die Zeit erreichen, nach der die Maschine das Waschprogramm starten soll.

- Falls Sie die gewünschte Verzögerungszeit übersprungen haben, drücken Sie die Verzögerungstaste weiter, bis diese Zeit erneut erreicht ist.
- Um die Zeitverzögerungsfunktion anzuwenden, müssen Sie die Start/Pause-Taste drücken, um das Gerät zu starten.



**Hinweis:** Nach Auswahl der Verzögerungsfunktion können Sie andere Funktionen auswählen, ohne die Taste „▶“ zu berühren, und dann können Sie die Taste „▶“ betätigen, um die Zeitverzögerung zu aktivieren.

### So brechen Sie die Verzögerungsfunktion ab:

- Wenn Sie die Start/Pause-Taste nicht gedrückt haben, berühren Sie die Verzögerungstaste weiterhin, bis die elektronische Anzeige die Dauer des von Ihnen ausgewählten Programmes anzeigt. Sobald Sie die Programmzeit auf der elektronischen Anzeige sehen, bedeutet dies, dass die Verzögerung abgebrochen wurde.
- Wenn Sie die Start/Pause-Taste gedrückt haben, um die Maschine zu starten, brauchen Sie nur einmal die Verzögerungstaste zu berühren. wird auf der elektronischen Anzeige erlöschen, drücken Sie die „Start/Pause“-Taste, um den Waschzyklus zu starten.

## 2. Auswahl der Waschmitteldosierung\*

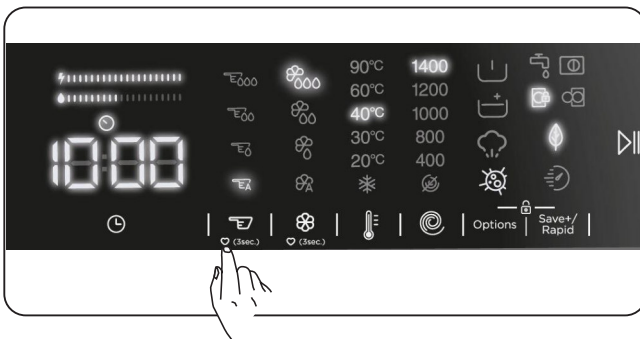

Mit dieser Zusatzfunktion können Sie die automatische Dosierung aktivieren oder deaktivieren und die Menge des Flüssigwaschmittels an den Verschmutzungsgrad der Wäsche in Ihrer Maschine anpassen.

## 3. Auswahl der Weichspülerdosierung\*

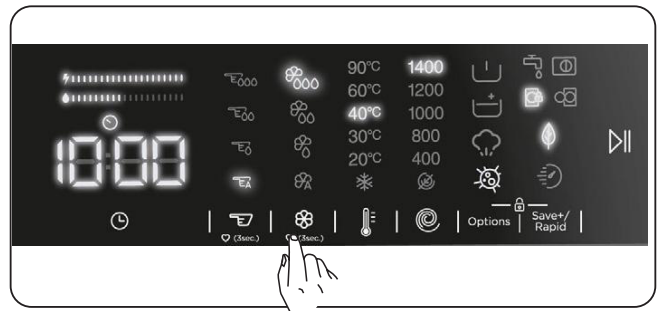

Mit dieser Zusatzfunktion können Sie die automatische Dosierung aktivieren bzw. deaktivieren und den Weichspülerfüllstand einstellen.

\*Für die Verwendung dieser Hilfsfunktion siehe die Beschreibungen im entsprechenden Abschnitt

## 4. Waschwassertemperatur auswählen

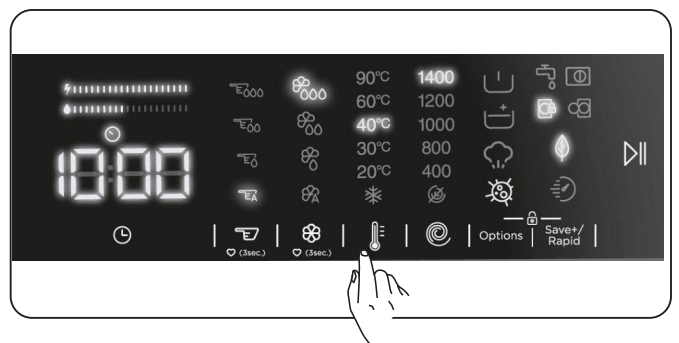

Sie können mit der Waschwassertemperatur-Einstelltaste die Temperatur des Waschwassers für Ihre Wäsche festlegen.

- Wenn Sie ein neues Programm wählen, wird die Maximaltemperatur des ausgewählten Programmes an der Waschwassertemperatur-Anzeige angezeigt.
- Durch Drücken der Waschwassertemperatur-Einstelltaste können Sie die Waschwassertemperatur stufenweise zwischen der Maximalen Wassertemperatur des ausgewählten Programmes und der Kaltwasserwäsche (✱) verringern.
- Falls Sie die gewünschte

Waschwassertemperatur übersprungen haben, drücken Sie die Waschwassertemperatur-Taste wiederholt, bis die gewünschte Temperatur erneut ausgewählt ist.

## 5. Schleudergeschwindigkeit auswählen

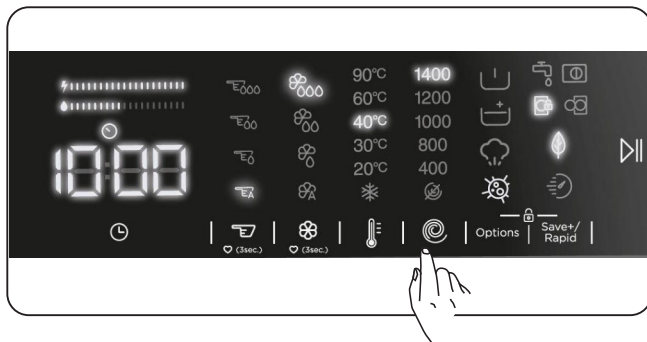

Sie können die Schleudergeschwindigkeit für Ihre Wäsche über die Schleudereinstelltaste festlegen. Wenn Sie ein neues Programm wählen, wird die maximale Schleudergeschwindigkeit des ausgewählten Programmes an der Schleudergeschwindigkeit-Anzeige angezeigt.

Sie können die Schleudergeschwindigkeit mit der Schleudergeschwindigkeit-Einstelltaste allmählich zwischen der maximalen Schleudergeschwindigkeit des ausgewählten Programmes und der Option zum Abbrechen des Schleuderns (🌀) verringern.

Falls Sie die gewünschte Schleudergeschwindigkeit übersprungen haben, drücken Sie die Schleudergeschwindigkeit-Taste weiterhin, bis die gewünschte Geschwindigkeit erneut ausgewählt ist.

## 6. Zusatzfunktionen

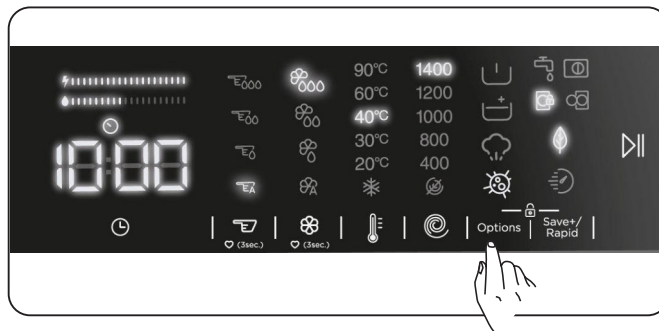

Für die optimale Waschauswahl entsprechend Ihrer Wäsche können Sie Zusatzfunktionen verwenden. Berühren Sie dazu die Optionstaste am Anzeigefeld zur Aktivierung von:

- 6.1 🪵 Vorwäsche-Zusatzfunktion
- 6.2 + Extrapülen-Zusatzfunktion
- 6.3 ☁ Dampfunterstützung
- 6.4 🦠 Allergiker-Zusatzfunktion

### 6.1 🪵 Vorwäsche-Zusatzfunktion

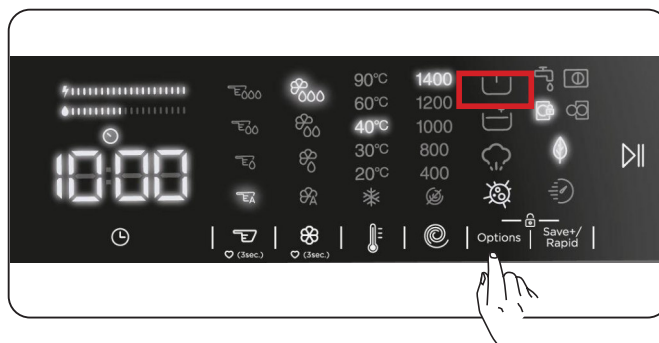



Mit dieser Zusatzfunktion können Sie bei stark verschmutzter Wäsche vor der Hauptwäsche eine Vorwäsche durchführen. Wenn Sie diese Funktion nutzen, müssen Sie Waschmittel in den Vorwäsche-Behälter der Waschmittelschublade geben. Aktivieren Sie die Vorwäsche-Zusatzfunktion, indem Sie die Optionstaste drücken, bis das Vorwäsche-Symbol 🪵 aufleuchtet. Falls die Vorwäsche-LED 🪵 dauerhaft auf der elektronischen Anzeige erscheint, bedeutet dies, dass die Zusatzfunktion ausgewählt ist.

**👉 Hinweis:** Wenn Sie die Vorwäsche-Zusatzfunktion wählen und 🪵 nicht am Display erscheint, bedeutet dies, dass diese Funktion im ausgewählten Waschprogramm nicht verfügbar ist.

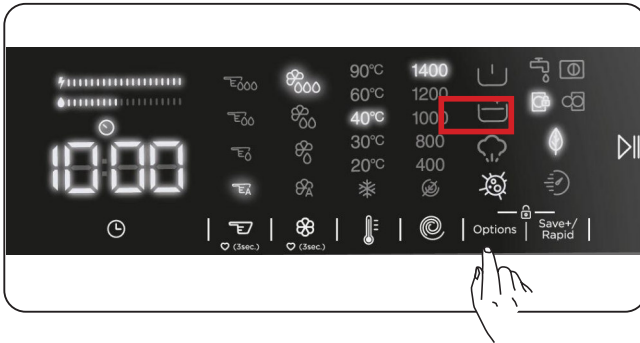
## 6.2 Extrapülen-Zusatzfunktion





Mit dieser Zusatzfunktion können Sie dem Programm einen zusätzlichen Spülschritt zufügen. Aktivieren Sie die Extrapülen-Funktion, indem Sie die Optionstaste drücken, bis das Extrapülen-Symbol  aufleuchtet. Falls die Extrapülen-LED dauerhaft auf der elektronischen Anzeige erscheint, bedeutet dies, dass die Zusatzfunktion ausgewählt ist.

 **Hinweis:** Wenn Sie die Extrapülen-Zusatzfunktion wählen und  nicht am Display erscheint, bedeutet dies, dass diese Funktion im ausgewählten Waschprogramm nicht verfügbar ist.

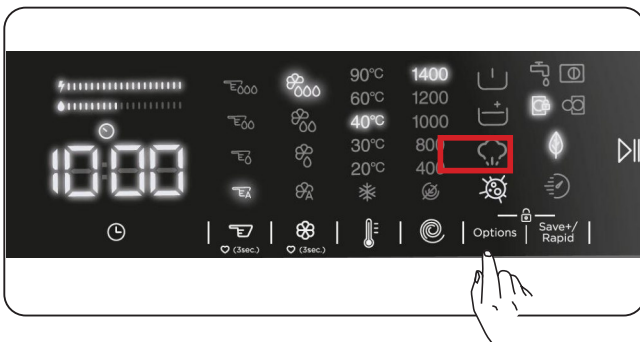
## 6.3 Dampfunterstützung





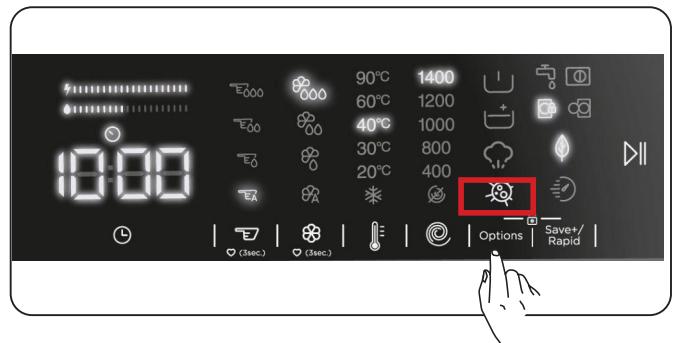

Mit der Dampfanwendung können Sie Ihre Wäsche nach dem Waschen weniger faltig machen. Der Dampf dringt in die Kleidung ein und lockert sie, beseitigt Falten und macht unsere Kleidung weich und zart.

 **Hinweis:** Wenn Sie die Dampfunterstützung wählen und  nicht am Display erscheint, bedeutet dies, dass diese Funktion im ausgewählten Waschprogramm nicht verfügbar ist.

## 6.4 Allergiker-Zusatzfunktion



Mit dieser Zusatzfunktion können Sie einen weiteren Spülgang für Ihre Wäsche zufügen. Ihr Gerät nutzt in allen Spülschritten heißes Wasser. (Empfohlen für Kleidung, die mit empfindlicher Haut in Kontakt kommt, Babykleidung und Unterwäsche.) Aktivieren Sie die Allergiker-Zusatzfunktion, indem Sie die Optionstaste drücken, bis das Allergiker-Symbol  aufleuchtet. Falls die Allergiker-LED  dauerhaft auf der elektronischen Anzeige erscheint, bedeutet dies, dass die Zusatzfunktion ausgewählt ist.

 **Hinweis:** Wenn Sie die Allergiker-Zusatzfunktion wählen und  nicht am Display erscheint, bedeutet dies, dass diese Funktion im ausgewählten Waschprogramm nicht verfügbar ist.

## 7. Öko/Schnellwäsche-Zusatzfunktion

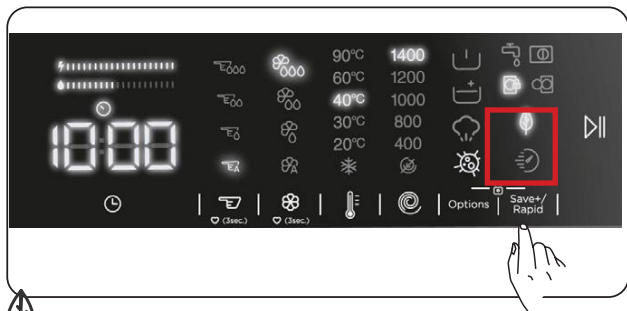

### Ökowäsche-Zusatzfunktion:

Wenn Sie diese Zusatzfunktion auswählen, verlängert Ihre Maschine die Dauer des Waschprogrammes geringfügig. Allerdings verringert sich der Energie- und Wasserverbrauch des Waschprogrammes. Aktivieren Sie diese Funktion, indem Sie die Öko/Schnellwäsche-Auswahltaste am Anzeigefeld drücken, sodass die LED des Symbols  aufleuchtet.

### Schnellwäsche-Zusatzfunktion:

Wenn Sie diese Zusatzfunktion auswählen, verkürzt Ihre Maschine die Dauer des Waschprogrammes. (Sie sollten die Maschine maximal mit der Hälfte der Kapazität des ausgewählten Waschprogrammes beladen.) Aktivieren Sie diese Funktion, indem Sie die Öko/Schnellwäsche-Auswahltaste am Anzeigefeld drücken, sodass die LED des Symbols  aufleuchtet.

**Hinweis:** Wenn Sie die Maschine mit der Hälfte oder weniger als der Hälfte der Wäschekapazität des gewählten Waschprogramms beladen, erkennt die Maschine dies dank des Halbbeladungs-Erkennungssystems und wäscht so Ihre Wäsche mit weniger Energie und weniger Wasser in kürzerer Zeit. Wenn Ihre Maschine halbe Beladung erkennt, leuchtet die LED des Symbols  automatisch am Anzeigefeld auf.

## Energie-/Wassereffizienz-Balken:

„“ ist eine Effizienzanzeige aus 2 Balken. Der Energie-/Wassereffizienz-Balken zeigt die Menge des Energie- und Wasserverbrauchs. Je größer der Balken, desto mehr Energie oder Wasser wird verbraucht. Der Energie-/Wassereffizienz-Balken kann sich je nach Dauer, Temperatureinstellung, Schleudergeschwindigkeit und anderen Zusatzfunktionen des ausgewählten Programmes erweitern oder verkürzen.

## Start/Pause-Taste

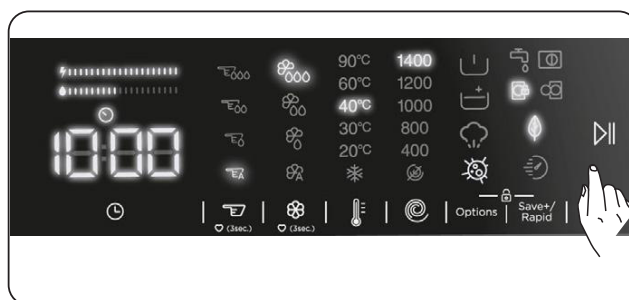

Durch Drücken der Start/Pause-Taste können Sie ein ausgewähltes Programm starten oder ein bereits laufendes Programm anhalten. Falls Sie Ihre Maschine in den Bereitschaftsmodus schalten, blinkt die  -LED am Display.

## 5.7 Kindersicherung

Die Kindersicherung ermöglicht Ihnen die Sperrung der Tasten, damit keine versehentlichen Änderungen am ausgewählten Waschprogramm vorgenommen werden.

Aktivieren Sie die Kindersicherung, indem Sie Taste 6 und 7 gleichzeitig mindestens 3 Sekunden gedrückt halten. „CL“ blinkt 2 Sekunden lang auf der elektronischen Anzeige, wenn die Kindersicherung aktiviert ist.

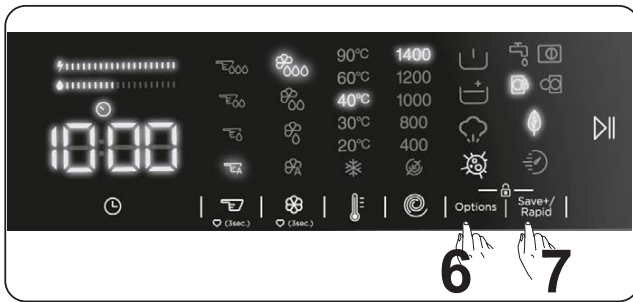

Wenn bei aktiver Kindersicherung eine Taste gedrückt oder das ausgewählte Programm über den Programmknopf geändert wird, blinkt das „CL“-Symbol 2 Sekunden lang auf der elektronischen Anzeige.

Wenn die Kindersicherungsfunktion aktiv ist und ein Programm läuft, wird beim Drehen des Programmwahlschalters auf die Position „Aus“ und der Auswahl eines anderen Programms das zuvor gewählte Programm an der Stelle fortgesetzt, an der es angehalten wurde.

Um die Kindersicherung zu deaktivieren, halten Sie die Tasten 6 und 7 gleichzeitig mindestens 3 Sekunden lang gedrückt, bis das „CL“-Symbol auf der elektronischen Anzeige verschwindet.



**Hinweise:** Die Tür bleibt unverschlossen, wenn die Kindersicherung aktiv ist und der Strom abgeschaltet wird.

### 5.8 Falls Sie ein laufendes Programm anhalten/abbrechen oder Wäsche zugeben möchten:

- Die Symboltaste ermöglicht Ihnen das Anhalten oder Neustarten des ausgewählten Programmes. Wenn Sie Wäsche zugeben möchten, können Sie diese Funktion nutzen.
- Berühren Sie dazu die -Symboltaste. Falls am Bildschirm angezeigt wird, können Sie die Gerätetür öffnen und Wäsche zugeben.
- Falls am Bildschirm angezeigt wird, wurde der Schritt zum Zugeben von Wäsche überschritten.
- Falls Sie ein laufendes Programm abbrechen möchten, stellen Sie den Programmknopf auf die „“-Position ein. Ihre Maschine stoppt den Waschvorgang und das Programm

wird abgebrochen. Pumpen Sie das Wasser aus der Maschine, indem Sie den Programmknopf auf eine beliebige Programmposition einstellen. Ihre Maschine wird das Wasser abpumpen und das Programm abbrechen. Sie können ein neues Programm wählen und die Maschine starten.

### 5.9 Programmende



Ihre Maschine stoppt automatisch, sobald das ausgewählte Programm endet.

- Auf der elektronischen Anzeige erscheint „END“.
- Sie können die Tür öffnen und die Wäsche herausnehmen. Lassen Sie die Tür nach Herausnehmen der Wäsche offen, damit die Innenseite des Gerätes trocknen kann.
- Drehen Sie den Programm-Knopf auf die Position .
- Ziehen Sie den Netzstecker.
- Drehen Sie den Wasserhahn zu.



## 6. PROGRAMMTABELLE

Programm Programme	Waschtemperatur (°C)	Maximale Wäschemenge (trocken, kg)	Waschmittelfach (****)	Programmdauer (Minuten) (*****)	Wäschetyp/Beschreibung
Baumwolle COTTON	*60-90	9,0	2	145	Stark verschmutzte Baumwoll- und Leinentextilien. (Unterwäsche, Bettwäsche, Tischtücher, Handtücher (maximal 4,5 kg), Bettzeug etc.)
Öko 40-60 ECO 40-60	*40 - 60	9,0	2	228	Stark verschmutzte Baumwoll- und Leinentextilien. (Unterwäsche, Bettwäsche, Tischtücher, Handtücher (maximal 4,5 kg), Bettzeug etc.)
Vorwäsche Baumwolle INTENSIVE	*60 - 40 - 30 - "- -C"	9,0	1&2	164	Stark verschmutzte Baumwoll- und Leinentextilien. (Unterwäsche, Bettwäsche, Tischtücher, Handtücher (maximal 4,5 kg), Bettzeug etc.)
Baumwolle 20 ° COTTON 20°C	*20- "- -C"	4,5	2	59	Baumwoll- und Leinentextilien, leicht verschmutzt. (Unterwäsche, Bettwäsche, Tischdecken, Handtücher (maximal 2,5 kg), Bettlaken etc.)
FARBEN COLOURS	*40 - 30 - "- -C"	9,0	2	130	Baumwoll- und Leinentextilien, leicht verschmutzt. (Unterwäsche, Bettwäsche, Tischdecken, Handtücher (maximal 4,5 kg), Bettlaken etc.)
Wolle WOOL	*30 - "- -C"	2,5	2	48	Maschinenwaschbare Wollsachen.
Spülen RINSE	*"- -C"	9,0	-	30	Führt bei jeglicher Wäsche nach dem Waschen einen zusätzlichen Spülschritt aus.
Antiallergisch HYGIENE	*60 - 40 - 30 - "- -C"	4,0	2	212	Babywäsche
Schleudern/ Abpumpen SPIN/DRAIN	*"- -C"	9,0	-	17	Verwenden Sie dieses Programm für jede beliebige Wäscheart, wenn Sie einen zusätzlichen Schleudern nach dem Waschen wünschen./ Sie können das Abpumpen- Programm zum Abpumpen des im Gerät angesammelten Wassers nutzen (Zugabe oder Herausnahme von Wäsche. Aktivieren Sie das Abpumpen-Programm, indem Sie den Programmknopf auf das Programm Schleudern / Abpumpen einstellen. Das Programm startet, nachdem Sie mit der Zusatzfunktionstaste „Schleudern abgebrochen“ gewählt haben.
Handwäsche HAND WASH	*30 - "- -C"	2,5	2	90	Empfindliche Textilien und Textilien, die von Hand gewaschen müssen.
Outdoor / Pflegeleicht SPORT	*40 - 30 - "- -C"	3,5	2	170	Stark verschmutzte und Synthetik-Mischfasern-Textilien. (Nylonsocken, Hemden, Blusen, Hosen mit Synthetikanteil etc.)
Mischgewebe MIXED	*40 - 30 - "- -C"	3,5	2	100	Stark verschmutzte Baumwoll-, Synthetik-, Leinen- und Buntwäsche können zusammen gewaschen werden.
Jeans	*30 - "- -C"	3,5	2	96	Schwarze und dunkle Wäschestücke aus Baumwolle, Mischgewebe oder Jeans. Auf links waschen. Jeans enthalten oftmals übermäßige Färbemittel und können während der ersten Waschgänge abfärben. Waschen Sie helle und dunkle Wäschestücke separat
(**) Schnell, 60' 60°C RAPID 60'	*60 - 40 - 30 - "- -C"	4,0	2	60	Zum Waschen verschmutzter Baumwoll- und Leinentextilien (auch Buntwäsche) bei 60 °C in 60 Minuten.
(***)Schnell 15 min. RAPID 15'	*30 - "- -C"	2,0	2	15	Hiermit können Sie leicht verschmutzte Baumwoll-, Buntwäsche und Leinentextilien in nur 15 Minuten waschen.



Hinweis: Die Programmdauer kann sich je nach Wäschemenge, Wassertemperatur, Umgebungstemperatur und ausgewählten Zusatzfunktionen ändern.

(\*) Die Waschwassertemperatur des Programms ist die Werkseinstellung.

(\*\*) Falls Ihr Gerät die Schnellwäsche-Zusatzfunktion hat, können Sie die Schnellwäsche-Option am Anzeigefeld aktivieren und die Maschine mit bis zu 2 kg Wäsche beladen, die anschließend in 30 Minuten gewaschen wird.

(\*\*\*) Aufgrund der geringen Programmdauer sollten Sie weniger Waschmittel verwenden. Das Programm könnte länger als 15 Minuten dauern, falls Ihre Maschine eine ungleichmäßige Beladung erkennt. Sie können die Gerätetür der Waschmaschine 2 Minuten nach dem Waschen öffnen. (Die Dauer von 2 Minuten ist in der Programmdauer nicht enthalten.)

(\*\*\*\*) Falls die Funktion Flüssigwaschmittel (automatische Dosierung) deaktiviert ist, müssen Sie das Waschmittelfach auffüllen.

(\*\*\*\*\*) Die Programmdauer variiert je nach Wäschemenge und dem genutzten Algorithmus.

Das Programm Öko 40-60 ist in der Lage, normal verschmutzte Baumwollwäsche, die als bei 40 oder 60 °C waschbar deklariert ist, zusammen im gleichen Zyklus zu waschen. Dieses Programm dient zur Beurteilung der Übereinstimmung mit der Ökodesign-Gesetzgebung der EU.

- Die effizientesten Programme in Bezug auf den Energieverbrauch sind im Allgemeinen diejenigen, die weniger heiß waschen, aber länger dauern.
- Indem Sie Ihre Waschmaschine bis zu der vom Hersteller für die jeweiligen Programme angegebenen Kapazität beladen, tragen Sie zum Energie- und Wassersparen bei.
- Die Programmdauer sowie die Energie- und Wasserverbrauchswerte können je nach Gewicht und Art der Waschladung, der ausgewählten Zusatzfunktionen, der Eigenschaften des Leitungswasser und der Umgebungstemperatur variieren.
- Für Waschprogramme mit niedriger Temperatur sollten Sie Flüssigwaschmittel verwenden. Die notwendige Waschmittelmenge kann je nach Menge und Verschmutzungsgrad der Wäsche variieren. Bitte richten Sie sich für die verwendete Waschmittelmenge nach den Empfehlungen der Waschmittelhersteller.
- Die Geräusentwicklung und der Restfeuchtigkeitsgehalt hängen stark von der Schleuderdrehzahl ab. Je höher die Schleuderdrehzahl in der Schleuderphase, desto mehr Lärm und desto geringer der Restfeuchtigkeitsgehalt.
- Sie können auf die Produktdatenbank zugreifen, in der die Modellinformationen gespeichert sind, indem Sie den QR-Code auf dem Energieetikett einscannen.

Programmname	Nennkapazität kg	Energieverbrauch kWh/Zyklus			Programmdauer Stunden: Minuten			Wasserverbrauch Liter/Zyklus			Höchsttemperatur °C			Verbleibender Feuchtigkeitsgehalt %1400 U/Min		
		Nennkapazität	1/2 Last	1/4 Last	Nennkapazität	1/2 Last	1/4 Last	Nennkapazität	1/2 Last	1/4 Last	Nennkapazität	1/2 Last	1/4 Last	Nennkapazität	1/2 Last	1/4 Last
Baumwolle 90	9	2,35			03:13			71			81			53%		
Baumwolle 60	9	0,8			02:25			47			57			53%		
Öko 40-60	9	0,91	0,39	0,20	03:48	02:54	02:54	56	44	41	41	28	23	53%	53%	53%
Outdoor / Pflegeleicht	3,5	0,91			02:50			72			45			53%		
Schnell, 60' 60°C	4	1,11			01:00			35			58			53%		
Baumwolle 20	4,5	0,13			00:59			38			20			53%		

## 6.1 Wichtige Informationen

- Verwenden Sie nur für automatische Waschmaschinen geeignete Waschmittel, Weichspüler und andere Zusätze. Wegen zu viel Waschmittel hat sich zu viel Schaum gebildet, so dass das automatische Schaumabsorptionssystem aktiviert wurde.
- Wir empfehlen eine regelmäßige Reinigung der Waschmaschine alle 2 Monate. Verwenden Sie zur regelmäßigen Reinigung das Trommelreinigungsprogramm. Wenn Ihre Maschine kein Trommelreinigungsprogramm hat, verwenden Sie das Programm Baumwolle 90. Verwenden Sie bei Bedarf speziell für Waschmaschinen hergestellte Kalkentferner.
- Öffnen Sie die Tür niemals gewaltsam, wenn die Maschine läuft. Sie können die Tür Ihrer Maschine 2 Minuten nach Abschluss eines Waschvorgangs öffnen.
- Öffnen Sie die Tür niemals gewaltsam, wenn die Maschine läuft. Die Tür öffnet sich unmittelbar nach Beendigung des Waschzyklus.
- Die Installation und alle Reparaturen sollten immer von einem autorisierten Servicepartner durchgeführt werden, um mögliche Risiken zu vermeiden. Der Hersteller haftet nicht für Schäden, die sich aus Handlungen von Unbefugten ergeben.

# 7. Reinigung und Wartung

## 7.1 Warnung

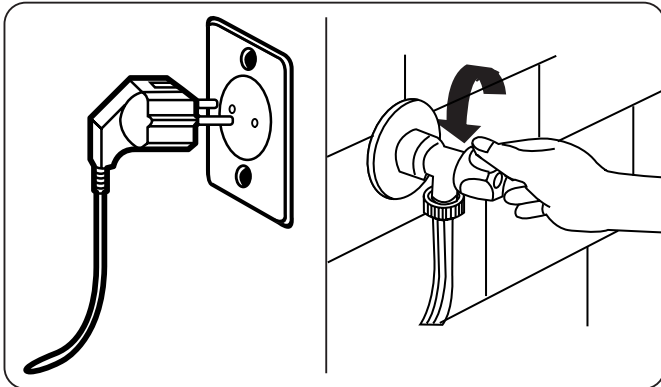

Schalten Sie Ihre Maschine aus und ziehen Sie den Netzstecker aus der Steckdose, bevor Sie Reinigungs- oder Wartungsarbeiten an ihr vornehmen.

Drehen Sie den Wasserhahn zu, bevor Sie mit der Wartung oder Reinigung Ihrer Maschine beginnen.

**!Achtung:** Verwenden Sie zur Reinigung Ihrer Waschmaschine keine Lösungsmittel, Scheuermittel, Glasreiniger oder Allzweckreiniger. Diese könnten aufgrund der darin enthaltenen Chemikalien Kunststoffflächen und andere Komponenten beschädigen.

## 7.2 Wasserzulauffilter

Wasserzulauffilter verhindern, dass Schmutz und Fremdkörper in Ihre Maschine gelangen. Sie sollten diese Filter reinigen, falls Ihre Maschine nicht genügend Wasser ziehen kann, obwohl die Wasserversorgung funktioniert und der Wasserhahn aufgedreht ist. Sie sollten die Wasserzulauffilter alle 2 Monate reinigen.

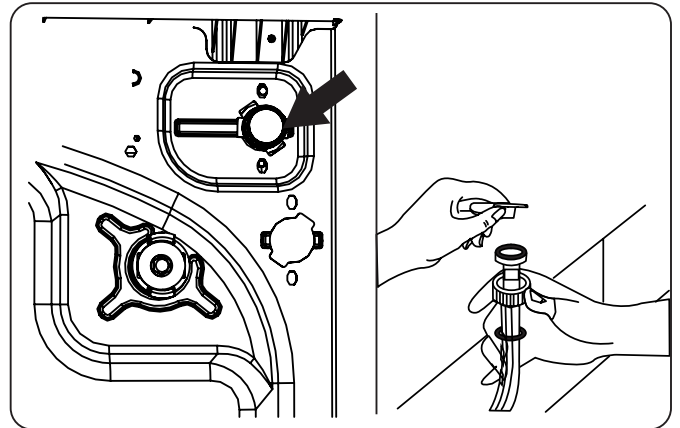

- Schrauben Sie den/die Wasserzulaufschlauch/-schläuche von der Waschmaschine ab.
- Entfernen Sie den Wasserzulauffilter vom Wasserzulaufventil, indem Sie mit einer Spitzzange vorsichtig am Kunststoffriegel im Filter ziehen.
- Ein zweite Wasserzulauffilter befindet sich am Wasserhahnde des Wasserzulaufschlauchs. Entfernen Sie den zweiten Wasserzulauffilter, indem Sie mit einer Spitzzange vorsichtig am Kunststoffriegel im Filter ziehen.
- Reinigen Sie den Filter gründlich mit einer weichen Bürste in Seifenwasser und spülen Sie ihn sorgfältig ab. Setzen Sie den Filter wieder ein, indem Sie ihn an der entsprechenden Stelle festdrücken.

**!Achtung:** Die Filter am Wasserzulaufventil könnten aufgrund von Wasserqualität oder mangelnder Wartung verstopfen und beschädigt werden. Dadurch drohen Wasserlecks. Derartige Defekte werden nicht durch die Garantie abgedeckt.

### 7.3 Pumpenfilter

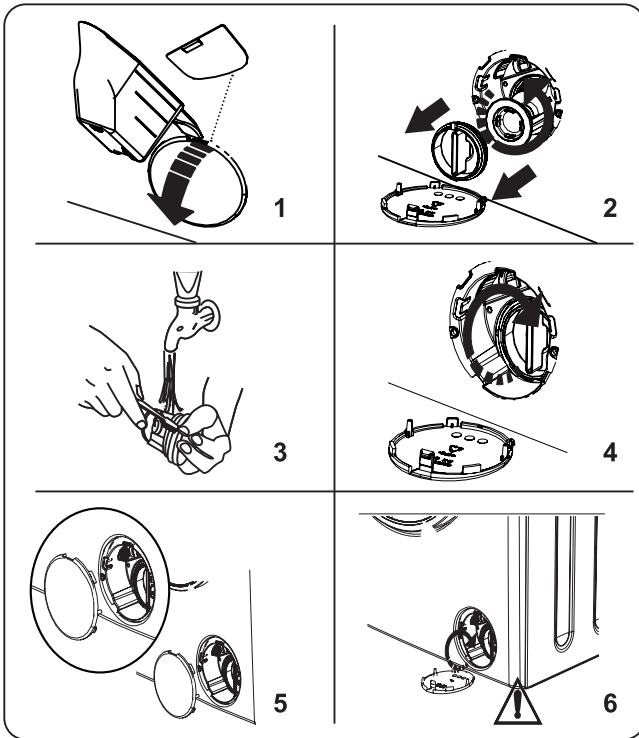

Das Pumpenfiltersystem in Ihrer Waschmaschine verlängert die Lebensdauer der Pumpe, indem es verhindert, dass Fusseln in Ihr Gerät gelangen.

Sie sollten den Pumpenfilter alle 2 Monate reinigen.

Der Pumpenfilter befindet sich hinter der Klappe unten rechts an der Vorderseite.

So reinigen Sie den Pumpenfilter:

1. Sie können die Pumpenklappe mit der mit Ihrem Gerät mitgelieferten Pulverwaschmittelschaufel (\*) oder der Flüssigwaschmittelplatte öffnen.
  2. Stecken Sie das Ende von Schaufel oder Platte in die Öffnung der Klappe und drücken Sie sie leicht nach hinten. Die Klappe öffnet sich.
- Stellen Sie zum Auffangen von Restwasser in der Maschine einen Behälter unter die Filterklappe, bevor Sie diese öffnen.
  - Lösen Sie den Filter durch Drehen gegen den Uhrzeigersinn und ziehen Sie ihn heraus. Warten Sie, bis das Wasser abgepumpt ist.

**Hinweis:** Je nach Menge des Restwassers in der Maschine müssen Sie den Wassersammelbehälter

möglicherweise mehrmals leeren.

3. Entfernen Sie Fremdmaterialien mit einer weichen Bürste vom Filter.
4. Bringen Sie den Filter nach der Reinigung wieder an, indem Sie ihn einsetzen und im Uhrzeigersinn drehen.
5. Achten Sie beim Schließen der Pumpenklappe darauf, dass die Halterungen hinter der Klappe auf die Öffnungen in der Frontblende ausgerichtet sind.
6. Schließen Sie die Filterklappe.

**! Warnung:** Das Wasser in der Pumpe ist möglicherweise heiß. Warten Sie, bis es sich abgekühlt hat, bevor Sie Reinigungs- oder Wartungsarbeiten ausführen.

## 7.4 Waschmittelschublade

Waschmittelreste können sich an der Waschmittelschublade und ihrem Einschub ablagern. Entfernen Sie die Waschmittelschublade zur Reinigung von Ablagerungen regelmäßig. Sie sollten sie einmal alle 2 Monate reinigen.

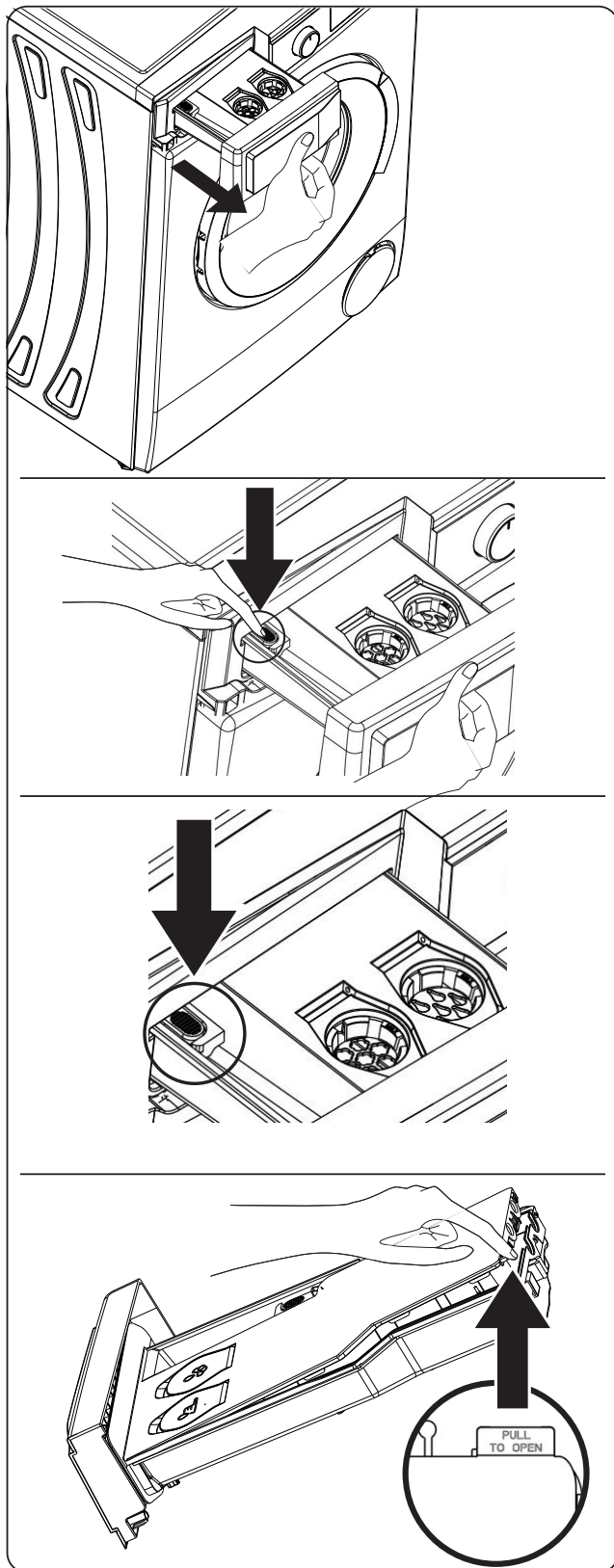

So entfernen Sie die Waschmittelschublade:

- Ziehen Sie die Waschmittelschublade so weit wie möglich heraus.
- Ziehen Sie die Waschmittelschublade dann weiter heraus, während Sie gegen den in den Abbildungen in der Schublade gezeigten Bereich drücken und die Waschmittelschublade verschieben.
- Entfernen Sie den Deckel am Flüssigwaschmittel- und Weichspülerbehälter, indem Sie den abgebildeten Teil anheben.
- Reinigen Sie den Deckel regelmäßig mit reichlich Wasser und einer Bürste.
- Sammeln Sie Ablagerungen im Steckplatz der Waschmittelschublade, ohne dass diese in ihr Gerät fallen.
- Bringen Sie die Waschmittelschublade nach dem Trocknen mit einem trockenen Tuch wieder an.

**!** Reinigen Sie die Waschmittelschublade nicht im Geschirrspüler.

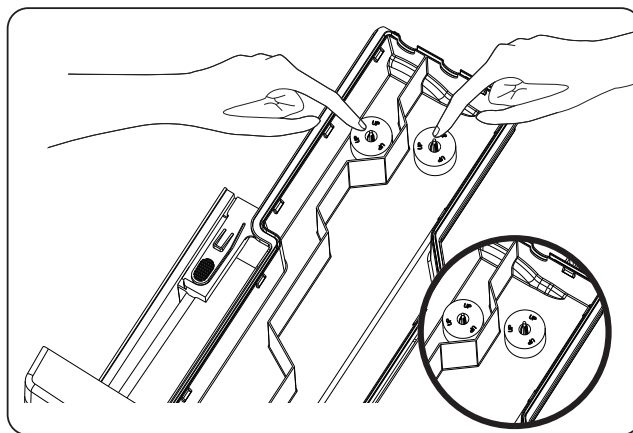

**! Warnung:** Der mit „UP“ gekennzeichnete Teil sollte mit dem Teil nach oben in die Kammer gelegt werden.

## 8. Gehäuse/Trommel

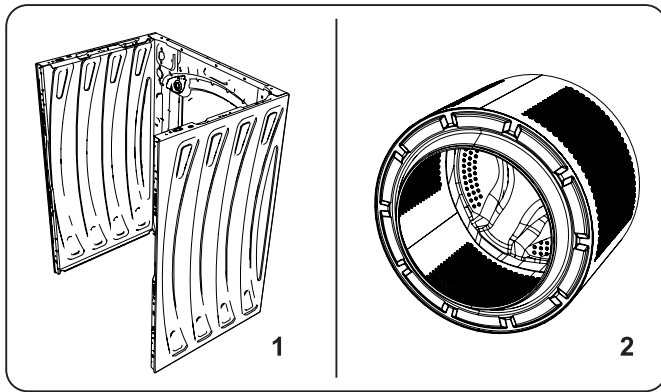

### 1. Gehäuse

Verwenden Sie zur Reinigung des Außengehäuses ein mildes, nicht scheuerndes Reinigungsmittel oder Seife und Wasser. Wischen Sie es mit einem weichen Tuch trocken.

### 2. Trommel

Prüfen Sie Trommel auf aus der Wäsche herausgefallene Metallteile, wie Nadeln, Büroklammern, Münzen etc., und nehmen Sie sie heraus. Solche Gegenstände können dazu führen, dass sich Rostflecken in der Trommel bilden. Zur Beseitigung von Rostflecken verwenden Sie einen chlorfreien Reiniger und befolgen Sie die Anweisungen des Reinigungsmittelherstellers. Verwenden Sie niemals Stahlwolle oder ähnliche harte Gegenstände zur Beseitigung von Rostflecken.

### 3. Kalkprävention

Wohnen Sie in einer Gegend mit hoher Wasserhärte, empfehlen wir einen Entkalker für Waschmaschinen. Überprüfen Sie die Waschtrommel Ihres Gerätes regelmäßig auf Kalkablagerungen. Falls erforderlich führen Sie einen Waschgang bei leerer Trommel mit einem Entkalker durch. Lesen Sie in diesem Fall die Angaben auf der Verpackung des Produkts.



## 9. PROBLEMLÖSUNG

Jegliche Reparatur Ihrer Maschine sollte von einem autorisierten Serviceunternehmen durchgeführt werden. Falls Ihre Maschine repariert werden muss oder sich ein Problem mit den nachstehenden Informationen nicht beheben lässt:

- Ziehen Sie den Netzstecker aus der Steckdose.
- Drehen Sie den Wasserhahn zu.

Fehler	Mögliche Ursache	Problemlösung
Ihr Gerät startet nicht.	Das Gerät ist nicht eingesteckt.	Gerät einstecken.
	Sicherung(en) defekt.	Sicherung(en) ersetzen.
	Keine Netzstromversorgung.	Stromversorgung prüfen.
	Start/Pause-Taste nicht gedrückt.	Drücken Sie die Start/Pause-Taste.
	Programmknopf ist auf „Stopp“-Position eingestellt.	Programmauswahlknopf auf die gewünschte Position einstellen.
	Gerätetür ist nicht vollständig geschlossen.	Gerätetür schließen.
Ihr Gerät zieht kein Wasser.	Wasserhahn ist zuge dreht.	Wasserhahn aufdrehen.
	Wasserzulaufschlauch möglicherweise verdreht.	Wasserzulaufschlauch prüfen und gegebenenfalls beg radigen.
	Wasserzulaufschlauch ist verstopft.	Filter des Wasserzulaufschlauchs reinigen. (*)
	Zulauffilter ist verstopft.	Zulauffilter reinigen. (*)
	Gerätetür ist nicht vollständig geschlossen.	Gerätetür schließen.
Ihr Gerät pumpt das Wasser nicht ab.	Ablaufschlauch ist verstopft oder verdreht.	Ablaufschlauch prüfen und reinigen oder beg radigen.
	Pumpenfilter ist verstopft.	Reinigen Sie den Pumpenfilter. (*)
	Wäsche wurde zu kompakt in die Trommel gegeben.	Wäsche gleichmäßig in der Maschine verteilen.
Ihre Maschine vibriert.	Die Füße wurden nicht angepasst.	Füße anpassen. (*)
	Transportschrauben wurden nicht entfernt.	Transportschrauben von der Maschine entfernen. (*)
	Trommel nur gering beladen.	Dadurch arbeitet Ihr Gerät nicht richtig.
	Ihr Gerät ist mit Wäsche überladen oder die Wäsche ist ungleichmäßig verteilt.	Überladen Sie die Trommel nicht. Verteilen Sie Ihre Wäsche gleichmäßig in der Trommel.
	Ihre Maschine steht auf einem harten Untergrund.	Waschmaschine nicht auf einem harten Untergrund aufstellen.
Übermäßige Schaumbildung in der Waschmittelschublade.	Zu viel Waschmittel verwendet.	Drücken Sie die Start/Pause-Taste. Stoppen Sie die Schaumbildung, indem Sie einen Esslöffel Weichspüler in 1/2 Liter Wasser verdünnen und in die Waschmittelschublade geben. Drücken Sie nach 5 bis 10 Minuten die Start/Pause-Taste.
	Falsches Waschmittel verwendet.	Verwenden Sie nur Waschmittel für automatische Waschmaschinen.
Kein zufriedenstellendes Waschergebnis.	Ihre Wäsche ist für das ausgewählte Programm zu stark verschmutzt.	Orientieren Sie sich zur Auswahl des am besten geeigneten Programms an den Programmtabellen.
	Nicht genügend Waschmittel verwendet.	Halten Sie sich bei der Waschmittelmenge an die Anweisungen auf der Verpackung.
	Es befindet sich zu viel Wäsche in Ihrer Maschine.	Prüfen Sie, ob die maximale Kapazität für das ausgewählte Programm überschritten wurde.



Fehler	Mögliche Ursache	Problemlösung
Kein zufriedenstellendes Waschergebnis.	Hartes Wasser.	Verwenden Sie entsprechend den Herstelleranweisungen mehr Waschmittel.
	Ihre Wäsche wurde zu dicht in die Trommel gegeben.	Achten Sie darauf, die Wäsche gleichmäßig zu verteilen.
Sobald sich die Maschine mit Wasser gefüllt hat, wird das Wasser abgepumpt.	Das Ende des Wasserablaufschlauchs ist zu niedrig montiert.	Prüfen Sie, ob sich der Ablaufschlauch in einer geeigneten Höhe befindet. (**)
Während des Waschens ist kein Wasser in der Trommel sichtbar.	Kein Fehler. Wasser befindet sich im nicht sichtbaren Teil der Trommel.	.....
Wäsche weist Waschmittelreste auf.	Möglicherweise erscheinen nicht lösliche Partikel bestimmter Waschmittel als weiße Punkte an Ihrer Wäsche.	Führen Sie einen zusätzlichen Spülschritt durch oder reinigen Sie Ihre Wäsche nach dem Trocknen mit einer Bürste.
Graue Punkte an der Wäsche.	Dabei handelt es sich um nicht ausgewaschenes Öl, Creme oder Salbe an Ihrer Wäsche.	Halten Sie sich bei der nächsten Wäsche bei der Waschmittelmenge an die Anweisungen auf der Verpackung.
Die Wäsche wird nicht oder später als erwartet geschleudert.	Kein Fehler. Das Steuersystem bei ungleichmäßiger Beladung wurde aktiviert.	Das Steuersystem bei ungleichmäßiger Beladung versucht, Ihre Wäsche zu verteilen. Ihre Wäsche wird geschleudert, sobald sie gleichmäßig verteilt ist. Geben Sie die Wäsche beim nächsten Mal gleichmäßig in die Trommel.

(\*) Beachten Sie das Kapitel zur Wartung und Reinigung Ihrer Maschine.

(\*\*) Beachten Sie das Kapitel zur Installation Ihrer Maschine.

## 10. Automatische Fehlerwarnungen und Abhilfemaßnahmen

Ihre Waschmaschine ist mit einem integrierten Fehlererkennungssystem ausgestattet, das aus einer Kombination von blinkenden Leuchten besteht. Nachstehend werden die häufigsten Fehlercodes angezeigt.

Fehlercode	Möglicher Fehler	Abhilfemaßnahme
E01 	Die Gerätetür ist nicht richtig geschlossen.	Ein Klickgeräusch zeigt an, dass die Tür richtig geschlossen ist. Falls Ihr Gerät den Fehler weiterhin anzeigt, schalten Sie es umgehend ab, ziehen Sie den Netzstecker und wenden Sie sich an den nächstgelegenen autorisierten Kundendienst.
E02 	Wasserdruck oder Wasserstand in der Maschine sind zu gering.	Prüfen Sie, ob der Wasserhahn vollständig aufgedreht ist. Wasserversorgung ist unterbrochen. Falls das Problem weiterhin auftritt, stoppt Ihre Maschine nach einiger Zeit automatisch. Ziehen Sie den Netzstecker, drehen Sie den Wasserhahn zu und wenden Sie sich an die nächstgelegene autorisierte Servicestelle.
E03 	Die Pumpe ist defekt oder der Pumpenfilter ist verstopft oder der elektrische Anschluss der Pumpe ist defekt.	Reinigen Sie den Pumpenfilter. Falls sich das Problem nicht beheben lässt, wenden Sie sich an den nächstgelegenen autorisierten Kundendienst.
E04	In Ihrem Gerät befindet sich zu viel Wasser.	Ihr Gerät pumpt Wasser automatisch ab. Schalten Sie Ihre Maschine aus und ziehen Sie den Netzstecker, sobald das Wasser abgepumpt wurde. Drehen Sie den Wasserhahn zu und wenden Sie sich an den nächstgelegenen autorisierten Kundendienst.

(\*) Beachten Sie das Kapitel zur Wartung und Reinigung Ihrer Maschine.

# 11. ANDERE

## Ausführung Ihrer eigenen Reparaturen

Einige Reparaturen kann der Benutzer in bestimmten Fällen selbst durchführen. Die Homepage [sav.groupebrandt.com](http://sav.groupebrandt.com) bietet Ihnen optional die Bestellmöglichkeit für bestimmte Ersatzteile sowie Zugang zu technischen Daten und Sicherheitshinweisen und unterstützt Sie bei der Fehlersuche. Gemäß den Bestimmungen des Artikels L441-5 des französischen Verbraucherschutzgesetzes (Code de la Consommation) übernimmt der Hersteller keine Verantwortung für Schäden, die bei der Durchführung Ihrer eigenen Reparaturen auftreten, wenn diese Schäden die Folge einer unsachgemäßen Vorgehensweise des Bedieners oder eines Bedienerfehlers bei der Reparatur des Produktes sind.

## Verfügbarkeit von Ersatzteilen

- Laut den Bestimmungen der EU-Verordnung 2019-2023 muss gewährleistet sein, dass Ersatzteile mindestens für einen Zeitraum von 14 Jahren nachbestellt werden können.

## Allgemeine Information zur EU-Verordnung 2019-2023

Bei Verwendung der Testprogramme waschen Sie die angegebene Waschladung mit maximaler Schleuderdrehzahl.

- Die tatsächlichen Parameter hängen von der Verwendung des Gerätes ab und können sich von den voreingestellten Parametern unterscheiden.
- Diese Haushaltswaschmaschine ist mit einem System zur Steuerung des Energieverbrauchs ausgerüstet. Die Zeit für den Knitterschutz-Modus beträgt weniger als eine Minute.
- Die effizientesten Programme im Hinblick auf Strom- und Wasserverbrauch sind im Allgemeinen diejenigen, die über einen längeren Zeitraum bei niedrigen Temperaturen laufen.
- Die Beladung der Haushaltswaschmaschine mit der maximalen, vom Hersteller für jedes Programm angegebenen Beladekapazität, spart Strom und Wasser.
- Die Anzahl der Schleudertouren wirkt sich auf die Lärmbelastung und die Restfeuchte aus: Je höher die Schleudertouren während des Schleudergangs, desto höher die Lärmbelastung und desto geringer die Restfeuchte der Wäsche.
- Informationen zu den Daten für Ihr Modell, die in der Produktdatenbank gemäß EU-Richtlinie 2019/2014 hinterlegt sind und Angaben zum Energielabel erhalten Sie auf der entsprechenden Website unter: <https://eprel.ec.europa.eu/> Die

Referenz Ihres Gerätes finden Sie nach Eingabe der Servicereferenz, die auf dem Typenschild Ihres Gerätes angegeben ist, auf der Homepage. Diese Informationen erhalten Sie auch durch Scannen Ihres QR-Codes, der sich auf dem Energielabel Ihres Produkts befindet.

## REPARATURARBEITEN

Eventuelle Reparaturarbeiten an dem Gerät müssen von qualifiziertem Fachpersonal des Händlers vorgenommen werden. Um bei Ihrem Anruf die Entgegennahme Ihres Anliegens zu erleichtern, halten Sie bitte die vollständigen Geräteangaben bereit (Handels-Referenznummer, Service-Referenznummer, Seriennummer). Diese Angaben finden Sie auf einem an Ihrem Gerät angebrachten Schild.”

## CE-Konformitätserklärung

Wir erklären, dass unsere Produkte die zutreffenden europäischen Richtlinien, Entscheidungen und Verordnungen sowie die in den erwähnten Standards aufgelisteten Anforderungen erfüllen.

## Entsorgung Ihres Altgeräts



Dieses Symbol, das sich auf dem Produkt oder in der Bedienungsanleitung befindet, bedeutet, dass Ihr elektrisches und elektronisches Gerät nicht als Haushaltsmüll behandelt werden kann. Innerhalb der Europäischen Union gibt es Sammelsysteme, die für das Recycling dieser Geräte vorgesehen sind. Ausführlichere Informationen erhalten Sie bei den zuständigen Behörden oder beim Lieferanten, der Ihnen das Produkt verkauft hat.

## Verpackung und Umwelt



Verpackungsmaterialien schützen Ihr Gerät vor Schäden, die während des Transports auftreten können. Die Verpackungsmaterialien sind umweltfreundlich, da sie recycelt werden können. Der Einsatz recycelter Materialien reduziert den Verbrauch von Rohstoffen und verringert somit die Abfallproduktion.



[www.dedietrich-electromenager.com](http://www.dedietrich-electromenager.com)



52444029





FR

CZ

DA

DE

ΕΛ

EN

ES

FI

IT

NL

NO

PL

PT

RU

SK

SV

UA

HU

HE

ΟΔΗΓΙΕΣ ΧΡΗΣΗΣ

# ΠΛΥΝΤΗΡΙΟ ΡΟΫΧΩΝ



## *ΑΓΑΠΗΤΟΙ ΠΕΛΑΤΕΣ,*

Η ανακάλυψη των προϊόντων De Dietrich σάς προσφέρει μοναδικά συναισθήματα.

Σας μαγεύουν με την πρώτη ματιά. Η ποιότητα του σχεδιασμού αναδεικνύεται μέσω της διαχρονικής αισθητικής και των προσεγμένων τελειωμάτων και καθιστά τις συσκευές κομψές και εκλεπτυσμένες, τέλεια εναρμονισμένες μεταξύ τους. Στη συνέχεια, ακολουθεί η ακαταμάχητη επιθυμία να τα αγγίξετε.

Ο σχεδιασμός De Dietrich βασίζεται σε υλικά ανθεκτικά και εντυπωσιακά, ενώ η αυθεντικότητα κατέχει ξεχωριστή θέση. Συνδυάζοντας την πιο προηγμένη τεχνολογία με πολυτελή υλικά, η De Dietrich εξασφαλίζει την κατασκευή προϊόντων υψηλής ποιότητας στην υπηρεσία της μαγειρικής τέχνης, ένα πάθος που μοιράζονται όλοι οι λάτρεις της κουζίνας.

Ευχόμαστε να απολαμβάνετε τη χρήση αυτής της νέας συσκευής.  
Ευχαριστούμε για την εμπιστοσύνη σας.

[www.dedietrich-electromenager.com](http://www.dedietrich-electromenager.com)



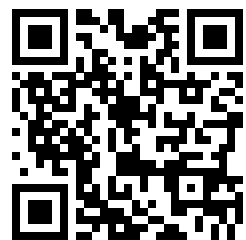

**De Dietrich**



## Ευχαριστούμε που επιλέξατε αυτό το προϊόν.

Το παρόν Εγχειρίδιο χρήσης περιέχει σημαντικές πληροφορίες ασφαλείας και οδηγίες σχετικά με τη λειτουργία και τη συντήρηση της συσκευής σας.

Παρακαλούμε να αφιερώσετε το χρόνο για να διαβάσετε το παρόν Εγχειρίδιο χρήσης πριν χρησιμοποιήσετε τη συσκευή σας και να φυλάξετε το εγχειρίδιο για μελλοντική αναφορά.

Εικονίδιο	Τύπος	Σημασία
	<b>ΠΡΟΕΙΔΟΠΟΙΗΣΗ</b>	Κίνδυνος σοβαρού τραυματισμού ή θανάτου
	<b>ΚΙΝΔΥΝΟΣ ΗΛΕΚΤΡΟΠΛΗΞΙΑΣ</b>	Κίνδυνος από Επικίνδυνη τάση
	<b>ΠΥΡΚΑΓΙΑ</b>	Προειδοποίηση: Κίνδυνος πυρκαγιάς / εύφλεκτα υλικά
	<b>ΠΡΟΣΟΧΗ</b>	Κίνδυνος τραυματισμού ή υλικής ζημιάς
	<b>ΣΗΜΑΝΤΙΚΟ / ΣΗΜΕΙΩΣΗ</b>	Σωστή χρήση του συστήματος

<b>1.ΟΔΗΓΙΕΣ ΑΣΦΑΛΕΙΑΣ .....</b>	<b>1</b>
1.1 Γενικές προειδοποιήσεις ασφαλείας .....	2
1.2 Κατά τη χρήση .....	8
1.3 Συσκευασία και περιβάλλον .....	9
1.4 Πληροφορίες εξοικονόμησης ενέργειας .....	10
1.5 Δήλωση συμμόρφωσης CE .....	10
1.6 Τελική διάθεση της παλιάς σας συσκευής .....	10
<b>2.ΤΕΧΝΙΚΕΣ ΠΡΟΔΙΑΓΡΑΦΕΣ.....</b>	<b>11</b>
2.1 Γενική εμφάνιση.....	11
2.2 Τεχνικές Προδιαγραφές .....	11
<b>3.ΕΓΚΑΤΑΣΤΑΣΗ .....</b>	<b>12</b>
3.1 Αφαίρεση των μπουλονιών μεταφοράς.....	12
3.2 Ρύθμιση των ποδιών / Ρύθμιση των ρυθμιζόμενων στηριγμάτων .....	12
3.3 Ηλεκτρική σύνδεση.....	13
3.4 Σύνδεση εύκαμπτου σωλήνα εισόδου νερού.....	13
3.5 Σύνδεση αποστράγγισης νερού.....	14
<b>4.ΓΕΝΙΚΗ ΑΠΟΨΗ ΤΟΥ ΠΙΝΑΚΑ ΕΛΕΓΧΟΥ.....</b>	<b>14</b>
4.1 Συρτάρι απορρυπαντικού .....	15
4.2 Τμήματα .....	15
4.3 Προειδοποιήσεις για το Σύστημα αυτόματης δοσολογίας απορρυπαντικού .....	17
4.4 Περιστροφικός επιλογέας προγράμματος.....	18
4.5 Ηλεκτρονικός πίνακας ενδείξεων .....	18
<b>5.ΧΡΗΣΗ ΤΟΥ ΠΛΥΝΤΗΡΙΟΥ ΡΟΥΧΩΝ ΣΑΣ.....</b>	<b>18</b>
5.1 Προετοιμασία των ρούχων σας .....	18
5.2 Τοποθέτηση των ρούχων μέσα στη συσκευή .....	19
5.3 Χειρισμός της συσκευής .....	20
5.4 Επιλογή ενός προγράμματος .....	20
5.5 Σύστημα ανίχνευσης μισού φορτίου .....	20
5.6 Βοηθητικές λειτουργίες .....	20
5.7 Κλείδωμα Προστασίας.....	24
5.8 Αν θέλετε να διακόψετε προσωρινά/ακυρώσετε ένα πρόγραμμα που είναι ήδη σε εξέλιξη ή να προσθέσετε ρούχα: .....	25
5.9 Τέλος προγράμματος.....	25
<b>6.ΠΙΝΑΚΑΣ ΠΡΟΓΡΑΜΜΑΤΩΝ.....</b>	<b>26</b>
6.1 Σημαντικές πληροφορίες .....	30
<b>7.ΚΑΘΑΡΙΣΜΟΣ ΚΑΙ ΣΥΝΤΗΡΗΣΗ .....</b>	<b>31</b>
7.1 Προειδοποίηση .....	31
7.2 Φίλτρα εισόδου νερού .....	31
7.3 Φίλτρο αντλίας.....	32
7.4 Συρτάρι απορρυπαντικού .....	33
<b>8.Κορμός / Τύμπανο .....</b>	<b>34</b>
<b>9.ΑΝΤΙΜΕΤΩΠΙΣΗ ΠΡΟΒΛΗΜΑΤΩΝ .....</b>	<b>35</b>
<b>10.ΑΥΤΟΜΑΤΕΣ ΠΡΟΕΙΔΟΠΟΙΗΣΕΙΣ ΣΦΑΛΜΑΤΩΝ ΚΑΙ ΤΙ ΠΡΕΠΕΙ ΝΑ ΚΑΝΕΤΕ .....</b>	<b>37</b>
<b>11. Οι υπολοίποι.....</b>	<b>37</b>

# 1. ΟΔΗΓΙΕΣ ΑΣΦΑΛΕΙΑΣ

Τάση / συχνότητα λειτουργίας	(220-240) V~/50 Hz
Συνολική ένταση ρεύματος (A)	10
Πίεση νερού (MPa)	Μέγιστη 1 MPa / Ελάχιστη 0,1 MPa
Συνολική ισχύς (W)	2200
Μέγιστη χωρητικότητα για πλύσιμο (στεγνά ρούχα) (κιλά)	9

- Μην εγκαταστήσετε τη συσκευή σας πάνω σε χάλι ή σε δάπεδο τέτοιο που θα εμπόδιζε τον αερισμό της βάσης της.
- Η συσκευή δεν προορίζεται για χρήση από άτομα (περιλαμβανομένων παιδιών) με μειωμένες σωματικές, αισθητηριακές ή διανοητικές ικανότητες, ή από άτομα με έλλειψη εμπειρίας και γνώσης, εκτός αν τα άτομα αυτά έχουν δεχθεί επίβλεψη ή οδηγίες σχετικά με τη χρήση της συσκευής από άτομο υπεύθυνο για την ασφάλειά τους.
- Κρατάτε μακριά τα παιδιά κάτω των 3 ετών εκτός αν βρίσκονται υπό συνεχή επίβλεψη.
- Σε περίπτωση βλάβης του καλωδίου ρεύματος, καλέστε το πλησιέστερο εξουσιοδοτημένο κέντρο σέρβις για να το αντικαταστήσει.
- Όταν πραγματοποιείτε τις συνδέσεις εισόδου νερού στη συσκευή, χρησιμοποιήστε μόνο το νέο εύκαμπτο σωλήνα εισόδου νερού που συνοδεύει τη συσκευή σας. Ποτέ μη χρησιμοποιήσετε παλιούς, χρησιμοποιημένους ή ελαττωματικούς

εύκαμπτους σωλήνες εισόδου νερού.

- Τα παιδιά δεν θα πρέπει να παίζουν με τη συσκευή. Ο καθαρισμός και η συντήρηση από τον χρήστη δεν πρέπει να γίνεται από παιδιά χωρίς επίβλεψη.

**Διαβάστε αυτό το εγχειρίδιο χρήσης προσεκτικά.**



**Η συσκευή σας προορίζεται μόνο για οικιακή χρήση. Σε περίπτωση επαγγελματικής χρήσης, θα ακυρωθεί η εγγύηση της συσκευής.**

**Αυτό το εγχειρίδιο έχει συνταχθεί για περισσότερα από ένα μοντέλα, και επομένως η δική σας συσκευή μπορεί να μην διαθέτει ορισμένα από τα χαρακτηριστικά και τις δυνατότητες που αναφέρονται εδώ. Για τον λόγο αυτό, είναι σημαντικό να προσέχετε ιδιαίτερα τις τυχόν εικόνες αναφοράς ενώ διαβάζετε το εγχειρίδιο χρήσης.**

### **1.1 Γενικές προειδοποιήσεις ασφαλείας**

- Η απαραίτητη θερμοκρασία περιβάλλοντος για τη λειτουργία της συσκευής είναι 15-25 °C.
- Όταν η θερμοκρασία είναι κάτω από 0 °C, οι εύκαμπτοι σωλήνες μπορεί να σπάσουν ή να μη

Λειτουργεί σωστά η πλακέτα ηλεκτρονικών.

- Να βεβαιώνεστε ότι τα είδη που τοποθετείτε μέσα στο πλυντήριο ρούχων δεν έχουν ξένα αντικείμενα, όπως καρφιά, βελόνες, αναπτήρες και κέρματα.
- **Συνιστάται στο πρώτο πλύσιμο να επιλέξετε το πρόγραμμα Βαμβακερά 90° χωρίς ρούχα και με το διαμέρισμα απορρυπαντικού II μισογεμάτο με κατάλληλο απορρυπαντικό.**
- Μπορεί να σχηματιστούν αποθέσεις πάνω σε απορρυπαντικό και μαλακτικά αν εκτεθούν στον αέρα για μεγάλο χρονικό διάστημα. Προσθέτετε το μαλακτικό ή απορρυπαντικό στο συρτάρι στην αρχή κάθε κύκλου πλυσίματος.
- Αποσυνδέετε το πλυντήριο ρούχων από την πρίζα και κλείνετε την παροχή νερού αν το πλυντήριο δεν πρόκειται να χρησιμοποιηθεί για αρκετά μεγάλο χρονικό διάστημα. Επίσης συνιστούμε να αφήνετε την πόρτα του πλυντηρίου ανοικτή για να μη συσσωρευτεί υγρασία μέσα στη συσκευή.
- Στο πλυντήριο ρούχων σας μπορεί να έχει παραμείνει λίγο νερό λόγω ελέγχων ποιότητας κατά την παραγωγή. Αυτό το γεγονός δεν θα επηρεάσει τη λειτουργία του πλυντηρίου ρούχων σας.
- Η συσκευασία της συσκευής θα μπορούσε να είναι επικίνδυνη για παιδιά. Μην αφήνετε παιδιά να παίζουν με τη συσκευασία ή με μικρά εξαρτήματα του πλυντηρίου ρούχων.
- Φυλάξτε τα υλικά συσκευασίας σε μέρος όπου δεν μπορούν να τα φθάσουν τα παιδιά ή πετάξτε τα με κατάλληλο τρόπο.
- Χρησιμοποιείτε προγράμματα με πρόπλυση μόνο

για πολύ λερωμένα ρούχα.

 Ποτέ μην ανοίγετε το συρτάρι απορρυπαντικού ενώ είναι σε λειτουργία η συσκευή.

- Σε περίπτωση βλάβης, αποσυνδέστε τη συσκευή από την παροχή ρεύματος δικτύου και απενεργοποιήστε την παροχή νερού. Μην επιχειρήσετε καμία επισκευή μόνοι σας. Πάντα να απευθύνεστε σε έναν εξουσιοδοτημένο εκπρόσωπο σέρβις.
- Μην υπερβαίνετε το μέγιστο φορτίο για το πρόγραμμα πλυσίματος που έχετε επιλέξει.

 Ποτέ μην ανοίξετε την πόρτα του πλυντηρίου ρούχων με τη βία ενώ η συσκευή είναι σε λειτουργία.

- Το πλύσιμο ρούχων που έχουν λερωθεί με αλεύρι μπορεί να προξενήσει ζημιά στη συσκευή σας.
- Τηρείτε τις οδηγίες του κατασκευαστή σχετικά με τη χρήση μαλακτικού ρούχων ή οποιωνδήποτε παρόμοιων προϊόντων που σκοπεύετε να χρησιμοποιήσετε στο πλυντήριο ρούχων σας.
- Βεβαιωθείτε ότι η πόρτα του πλυντηρίου ρούχων δεν εμποδίζεται και μπορεί να ανοίξει τελείως.

Εγκαταστήστε τη συσκευή σας σε θέση με πλήρη αερισμό και κατά προτίμηση συνεχή κυκλοφορία αέρα.

### **Λειτουργία ανοίγματος έκτακτης ανάγκης της πόρτας**

Όταν η συσκευή είναι σε λειτουργία, σε τυχόν διακοπή ρεύματος ή όταν δεν έχει ολοκληρωθεί ακόμα το πρόγραμμα, η πόρτα παραμένει κλειδωμένη.

Για να ανοίξετε την πόρτα:



1. Απενεργοποιήστε τη συσκευή. Αφαιρέστε το φως ρευματοληψίας από την πρίζα ρεύματος δικτύου.
2. Για να αποστραγγίσετε το ακάθαρτο νερό, ακολουθήστε τις οδηγίες που αναφέρονται στην ενότητα καθαρισμού του φίλτρου αντλίας.
3. Με τη βοήθεια ενός εργαλείου, τραβήξτε προς τα κάτω το μηχανισμό ανοίγματος έκτακτης ανάγκης και ταυτόχρονα, ανοίξτε την πόρτα.
4. Μετακινήστε τη λαβή ανοίγματος έκτακτης ανάγκης της πόρτας στην ανοικτή θέση αφού κλείσει πάλι, αν η πόρτα παραμένει κλειδωμένη.



**⚠ Διαβάστε αυτές τις προειδοποιήσεις.**  
**Τηρείτε τις παρεχόμενες συμβουλές για να προστατεύετε τον εαυτό σας και άλλους από κινδύνους και θανάσιμους τραυματισμούς.**

## **ΚΙΝΔΥΝΟΣ ΕΓΚΑΥΜΑΤΩΝ**

**⚠** Μην αγγίζετε τον εύκαμπτο σωλήνα αποστράγγισης ή το νερό που εξέρχεται ενώ είναι σε λειτουργία το πλυντήριο ρούχων. Η υψηλή θερμοκρασία τους δημιουργεί κίνδυνο εγκαυμάτων.

## **⚠ ⚡ ΚΙΝΔΥΝΟΣ ΘΑΝΑΤΟΥ ΑΠΟ ΗΛΕΚΤΡΙΚΟ ΡΕΥΜΑ**

- Μη συνδέετε το πλυντήριο ρούχων στην παροχή ρεύματος δικτύου μέσω καλωδίου επέκτασης.
- Μην εισάγετε στην πρίζα οποιοδήποτε φως έχει υποστεί ζημιά.
- Ποτέ μην αφαιρείτε το φως από την πρίζα τραβώντας το καλώδιο. Πάντα να πιάνετε το φως.

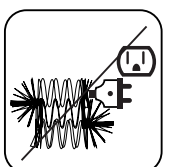
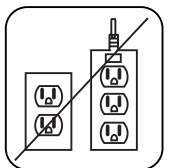

- Ποτέ μην αγγίζετε το καλώδιο ρεύματος/φίς με υγρά χέρια, επειδή κάτι τέτοιο θα μπορούσε να προκαλέσει βραχυκύκλωμα ή ηλεκτροπληξία.
- Μην αγγίζετε το πλυντήριο ρούχων αν τα χέρια ή τα πόδια σας είναι βρεγμένα.
- Ένα καλώδιο ρεύματος/φίς που έχει υποστεί ζημιά μπορεί να προκαλέσει φωτιά ή ηλεκτροπληξία. Αν υποστεί ζημιά πρέπει να αντικατασταθεί και αυτό πρέπει να γίνει μόνο από εξειδικευμένο προσωπικό.

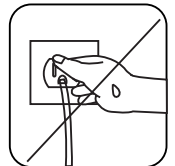

### **⚠️ Κίνδυνος πλημμύρας**

- Ελέγξτε την ταχύτητα παροχής νερού πριν τοποθετήσετε έναν εύκαμπτο σωλήνα αποστράγγισης σε νεροχύτη ή νιπτήρα.
- Πάρτε τα απαραίτητα μέτρα για να μη γλιστρήσει από τη θέση του ο εύκαμπτος σωλήνας.
- Η ροή νερού μπορεί να μετακινήσει τον εύκαμπτο σωλήνα από τη θέση του αν δεν έχει στερεωθεί σωστά. Βεβαιωθείτε ότι η τάπα στον νεροχύτη ή νιπτήρα δεν κλείνει την οπή αποστράγγισης.

### **⚠️ Κίνδυνος πυρκαγιάς**

- Μην κρατάτε εύφλεκτα υγρά κοντά στη συσκευή σας.
- Το περιεχόμενο θείο των προϊόντων αφαίρεσης χρωμάτων μπορεί να προκαλέσει διάβρωση. Ποτέ μη χρησιμοποιήσετε στη συσκευή σας υλικά αφαίρεσης χρωμάτων.
- Ποτέ μη χρησιμοποιήσετε στη συσκευή σας προϊόντα που περιέχουν διαλύτες.
- Να βεβαιώνεστε ότι τα είδη που τοποθετείτε μέσα στο πλυντήριο ρούχων δεν έχουν ξένα αντικείμενα, όπως καρφιά, βελόνες, αναπτήρες

και κέρματα.

## **Κίνδυνος πυρκαγιάς και έκρηξης**

### **⚠️ Κίνδυνος πτώσης και τραυματισμού**

- Μην ανεβαίνετε πάνω στο πλυντήριο ρούχων.
- Βεβαιωθείτε ότι οι εύκαμπτοι σωλήνες και τα καλώδια δεν προκαλούν κίνδυνο να σκοντάψει κάποιος.
- Μην γυρίσετε το πλυντήριο ρούχων ανάποδα ή στο πλάι.
- Μην ανυψώνετε το πλυντήριο ρούχων χρησιμοποιώντας την πόρτα του ή το συρτάρι απορρυπαντικού.

### **⚠️ Η συσκευή πρέπει να μεταφέρεται από τουλάχιστον 2 άτομα.**



### **⚠️ Ασφάλεια των παιδιών**

- Μην αφήνετε παιδιά κοντά στη συσκευή χωρίς επιτήρηση. Τα παιδιά μπορούν να κλειδωθούν μέσα στη συσκευή με αποτέλεσμα να κινδυνέψουν να πεθάνουν.
- Μην επιτρέπετε σε παιδιά να αγγίζουν τη γυάλινη πόρτα κατά τη λειτουργία. Η επιφάνεια αποκτά πολύ υψηλή θερμοκρασία και μπορεί να προκαλέσει βλάβες στο δέρμα.
- Κρατάτε τα υλικά συσκευασίας μακριά από παιδιά.
- Μπορεί να προκύψει δηλητηρίαση και ερεθισμός σε περίπτωση κατανάλωσης απορρυπαντικού και καθαριστικών ή σε περίπτωση επαφής αυτών των υλικών με το δέρμα και τα μάτια. Κρατάτε τα καθαριστικά μακριά από παιδιά.



## 1.2 Κατά τη χρήση

- Κρατάτε τα κατοικίδια μακριά από τη συσκευή.
- Ελέγξτε τη συσκευασία της συσκευής σας πριν την εγκατάσταση, και την εξωτερική επιφάνεια της συσκευής μετά την αφαίρεση της συσκευασίας. Μη χρησιμοποιήσετε τη συσκευή αν φαίνεται να έχει υποστεί ζημιά ή αν έχει ανοιχτεί η συσκευασία της.
- Η συσκευή σας επιτρέπεται να εγκατασταθεί μόνο από έναν εξουσιοδοτημένο εκπρόσωπο σέρβις. Η εγκατάσταση από οποιονδήποτε άλλον εκτός από έναν εξουσιοδοτημένο εκπρόσωπο μπορεί να προκαλέσει ακύρωση της εγγύησης της συσκευής σας.
- Η συσκευή αυτή μπορεί να χρησιμοποιηθεί από παιδιά από 8 ετών και άνω και από άτομα με μειωμένες σωματικές, αισθητηριακές ή διανοητικές ικανότητες ή με έλλειψη εμπειρίας και γνώσης, αν τους έχει δοθεί επιτήρηση ή εκπαίδευση σχετικά με την ασφαλή χρήση της συσκευής και κατανοούν τους κινδύνους που ενέχονται. Τα παιδιά δεν πρέπει να παίζουν με τη συσκευή. Ο καθαρισμός και η συντήρηση από τον χρήστη δεν πρέπει να γίνονται από παιδιά χωρίς επίβλεψη.
- Χρησιμοποιείτε τη συσκευή σας μόνο για ρούχα για τα οποία στην ετικέτα τους αναφέρεται ότι μπορούν να πλυθούν.
- **Πριν την πρώτη χρήση του πλυντηρίου, αφαιρέστε από την πίσω πλευρά της συσκευής τα 4 μπουλόνια μεταφοράς και τους λαστιχένιους αποστάτες. Αν δεν αφαιρεθούν τα μπουλόνια, μπορεί να προκληθούν έντονοι**

**κραδασμοί, θόρυβος και βλάβη της συσκευής και να προκληθεί ακύρωση της εγγύησης.**

- Η εγγύηση της συσκευής σας δεν καλύπτει ζημιές που προκαλούνται από εξωτερικούς παράγοντες, όπως πυρκαγιά, πλημμύρα και άλλες πηγές ζημιάς.
- Μην πετάξετε αυτό το εγχειρίδιο χρήσης, φυλάξτε το για μελλοντική αναφορά και παραδώστε το στον επόμενο ιδιοκτήτη.

**Αντικατάσταση ιμάντα κίνησης, μόνο από το εξουσιοδοτημένο σέρβις.**

**Πρέπει να χρησιμοποιείτε μόνο γνήσια εφεδρική ζώνη.**

### **1.3 Συσκευασία και περιβάλλον**

#### **Αφαίρεση των υλικών συσκευασίας**

Τα υλικά συσκευασίας προστατεύουν τη συσκευή σας από τυχόν ζημιές που θα μπορούσαν να προκύψουν κατά τη μεταφορά.

Τα υλικά συσκευασίας είναι φιλικά προς το περιβάλλον επειδή είναι ανακυκλώσιμα. Η χρήση ανακυκλωμένων υλικών μειώνει την κατανάλωση πρώτων υλών καθώς και την παραγωγή αποβλήτων.

## 1.4 Πληροφορίες εξοικονόμησης ενέργειας

Ορισμένες σημαντικές πληροφορίες για να επιτύχετε την πιο αποδοτική χρήση της συσκευής σας:

- Μην υπερβαίνετε το μέγιστο φορτίο για το πρόγραμμα πλυσίματος που έχετε επιλέξει. Αυτό θα επιτρέπει στη συσκευή σας να λειτουργεί σε λειτουργία εξοικονόμησης ενέργειας.
- Μη χρησιμοποιείτε τη λειτουργία πρόπλυσης για ρούχα που είναι μόνο ελαφρά λερωμένα. Αυτό θα σας βοηθήσει να εξοικονομήσετε ηλεκτρικό ρεύμα και νερό.

## 2. ΤΕΧΝΙΚΕΣ ΠΡΟΔΙΑΓΡΑΦΕΣ

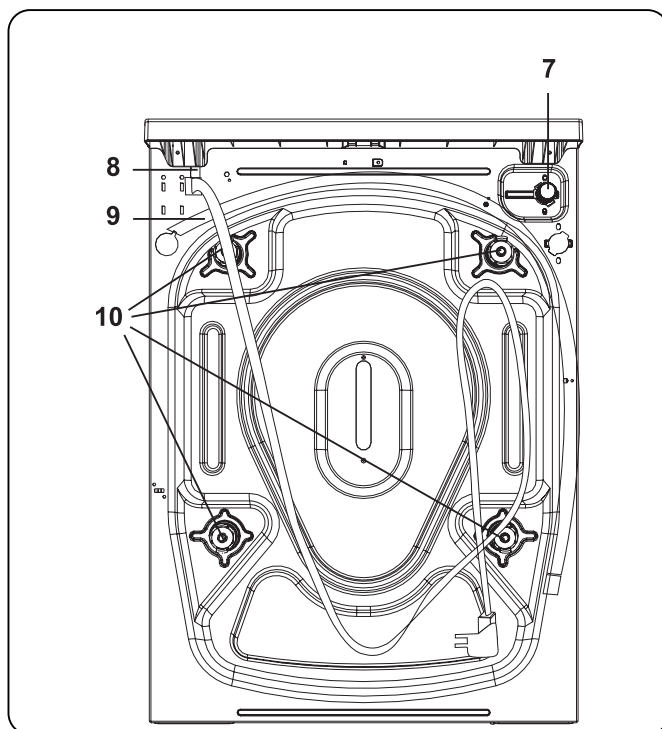
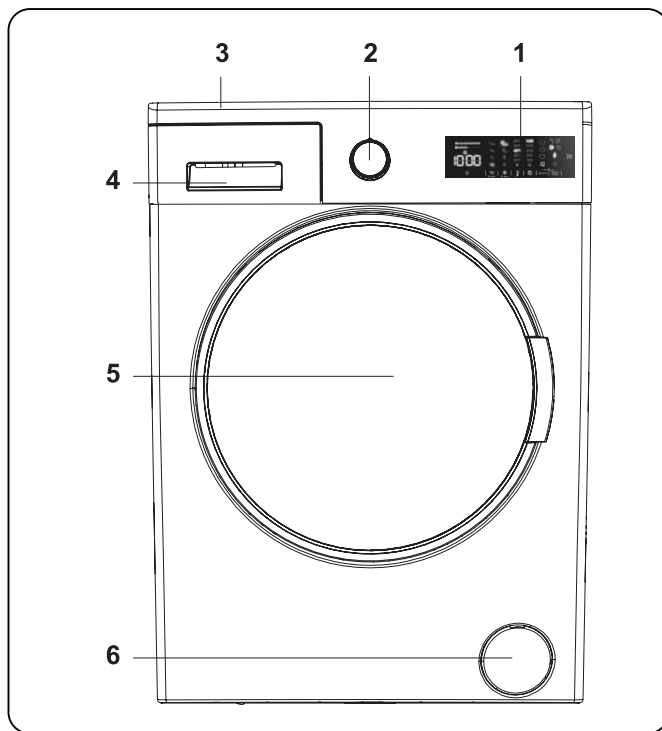

### 2.1 Γενική εμφάνιση

1. Ηλεκτρονικός πίνακας ενδείξεων
2. Περιστροφικός επιλογέας προγράμματος
3. Πάνω επιφάνεια
4. Συρτάρι απορρυπαντικού
5. Τύμπανο
6. Κάλυμμα φίλτρου αντλίας
7. Βαλβίδα εισόδου νερού
8. Καλώδιο ρεύματος
9. Εύκαμπτος σωλήνας εξαγωγής
10. Μπουλόνια μεταφοράς

### 2.2 Τεχνικές Προδιαγραφές

Τάση / συχνότητα λειτουργίας (V/ Hz)	(220-240) V~/50 Hz
Συνολική ένταση ρεύματος (A)	10
Πίεση νερού (MPa)	Μέγιστη: 1 MPa Ελάχιστη: 0,1 MPa
Συνολική ισχύς (W)	2200
Μέγιστη χωρητικότητα στεγνών ρούχων (κιλά)	9
Αριθμός στροφών στιψίματος (σ.α.λ.)	1400
Αριθμός προγραμμάτων	15
Διαστάσεις (χλστ.)	
Ύψος	845
Πλάτος	597
Βάθος	582

### 3. ΕΓΚΑΤΑΣΤΑΣΗ

#### 3.1 Αφαίρεση των μπουλονιών μεταφοράς

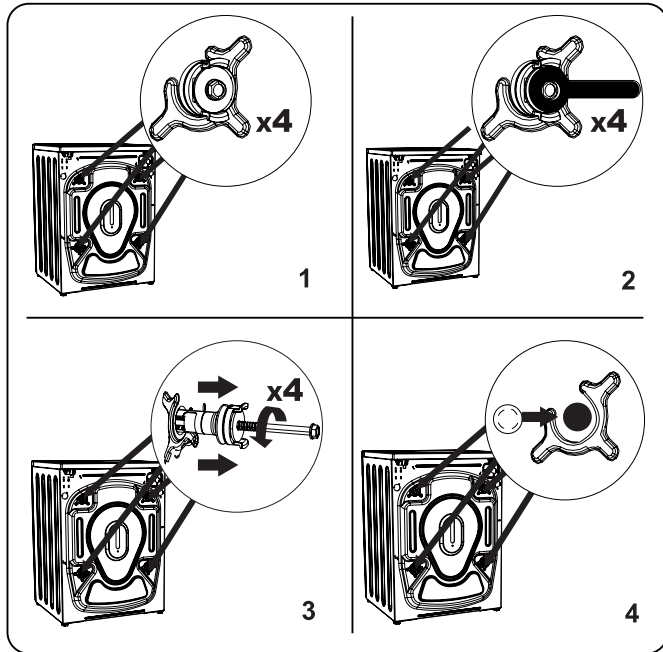

1. Πριν την πρώτη χρήση του πλυντηρίου, αφαιρέστε από την πίσω πλευρά της συσκευής τα 4 μπουλόνια μεταφοράς και τους λαστιχένιους αποστάτες. Αν δεν αφαιρεθούν τα μπουλόνια, μπορεί να προκληθούν έντονοι κραδασμοί, θόρυβος και βλάβη της συσκευής, καθώς και ακύρωση της εγγύησης.
2. Λασκάρτε τα μπουλόνια μεταφοράς περιστρέφοντάς τα αριστερόστροφα με κατάλληλο κλειδί.
3. Αφαιρέστε τα μπουλόνια τραβώντας τα ίσια έξω.
4. Τοποθετήστε τα πλαστικά πώματα που θα βρείτε στη σακούλα αξεσουάρ, στα ανοίγματα που μένουν μετά την αφαίρεση των μπουλονιών μεταφοράς. Πρέπει να φυλάξετε τα μπουλόνια μεταφοράς για μελλοντική χρήση.

**ΣΗΜΕΙΩΣΗ:** Αφαιρέστε τα μπουλόνια μεταφοράς πριν χρησιμοποιήσετε τη συσκευή για πρώτη φορά. Βλάβες από λειτουργία της συσκευής με τοποθετημένα τα μπουλόνια μεταφορές δεν καλύπτονται από την εγγύηση.

#### 3.2 Ρύθμιση των ποδιών / Ρύθμιση των ρυθμιζόμενων στηριγμάτων

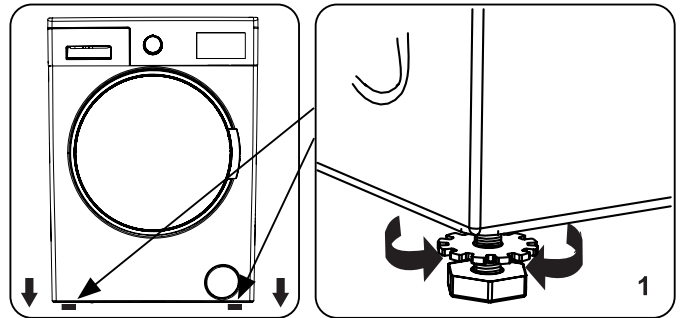

1. Μην εγκαταστήσετε τη συσκευή σας πάνω σε επιφάνεια (όπως ένα χαλί) που θα μπορούσε να εμποδίζει τον αερισμό στη βάση.
  - Για να διασφαλίσετε την αθόρυβη και χωρίς κραδασμούς λειτουργία της συσκευής σας, εγκαταστήστε την πάνω σε μια σταθερή επιφάνεια.
  - Μπορείτε να οριζοντιώσετε τη συσκευή σας χρησιμοποιώντας τα ρυθμιζόμενα πόδια.
  - Λασκάρτε το πλαστικό παξιμάδι ασφάλισης.

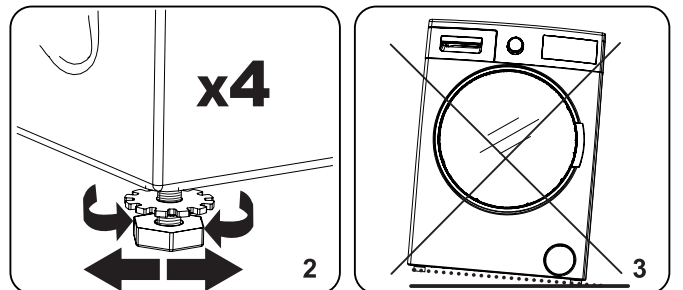

2. Για να αυξήσετε το ύψος της συσκευής, περιστρέψτε τα πόδια δεξιόστροφα. Για να μειώσετε το ύψος της συσκευής, περιστρέψτε τα πόδια αριστερόστροφα.
  - Αφού οριζοντιωθεί η συσκευή, σφίξτε τα παξιμάδια ασφάλισης περιστρέφοντάς τα δεξιόστροφα.
3. Ποτέ μην τοποθετήσετε χαρτόνι, ξύλο ή άλλα παρόμοια υλικά κάτω από τη συσκευή για να την οριζοντιώσετε.
  - Όταν καθαρίζετε το δάπεδο πάνω στο οποίο βρίσκεται η συσκευή, προσέξτε να μη διαταράξετε την οριζοντιότητα της συσκευής.



### 3.3 Ηλεκτρική σύνδεση

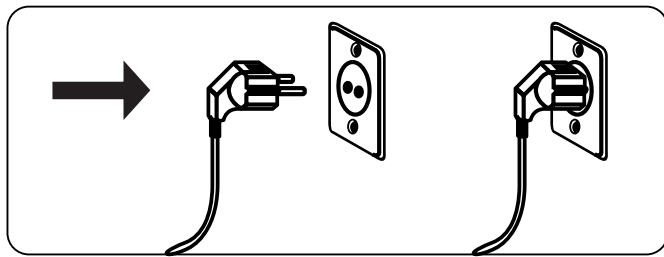

- Το πλυντήριο ρούχων σας χρειάζεται παροχή ρεύματος δικτύου 220-240 V, 50 Hz.
- Το καλώδιο ρεύματος δικτύου του πλυντηρίου ρούχων διαθέτει γειωμένο φως. Αυτό το φως θα πρέπει πάντα να συνδέεται σε γειωμένη πρίζα των 10 A.
- Αν δεν έχετε κατάλληλη πρίζα και ασφάλεια που συμμορφώνονται με αυτές τις προδιαγραφές, παρακαλούμε να διασφαλίσετε ότι η εργασία εγκατάστασής τους θα εκτελεστεί από ειδικευμένο ηλεκτρολόγο.
- Δεν αναλαμβάνουμε την ευθύνη για ζημιές που προκύπτουν από τη χρήση μη γειωμένου εξοπλισμού.

**ΣΗΜΕΙΩΣΗ:** Η χρήση της συσκευής σας με χαμηλή τάση ρεύματος θα προκαλέσει μείωση του κύκλου ζωής της συσκευής και υποβάθμιση της απόδοσής της.

### 3.4 Σύνδεση εύκαμπτου σωλήνα εισόδου νερού

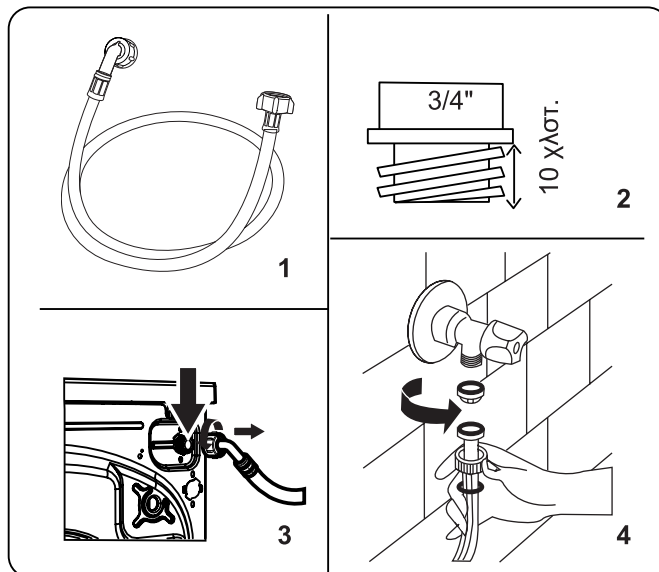

1. Η συσκευή σας μπορεί να έχει είτε μόνο μία σύνδεση εισόδου (κρύου) νερού είτε διπλή σύνδεση εισόδου (κρύου και ζεστού νερού), ανάλογα με τις προδιαγραφές της. Ο εύκαμπτος σωλήνας με το λευκό πώμα θα πρέπει να συνδεθεί στην είσοδο κρύου νερού και ο εύκαμπτος σωλήνας με το κόκκινο πώμα στην είσοδο ζεστού νερού (έχει εφαρμογή).
  - Για την αποτροπή διαρροών νερού στις συνδέσεις, στη συσκευασία με τους εύκαμπτους σωλήνες παρέχονται 1 ή 2 παξιμάδια (ανάλογα με τις προδιαγραφές της συσκευής σας). Τοποθετήστε αυτά τα παξιμάδια στο άκρο του εύκαμπτου σωλήνα (ή τα άκρα των εύκαμπτων σωλήνων) που συνδέονται στην παροχή νερού.
2. Συνδέστε τους νέους εύκαμπτους σωλήνες εισόδου νερού σε διακόπτη παροχής με σπείρωμα  $\frac{3}{4}$  ιντσών.
  - Συνδέστε το άκρο με λευκό πώμα του

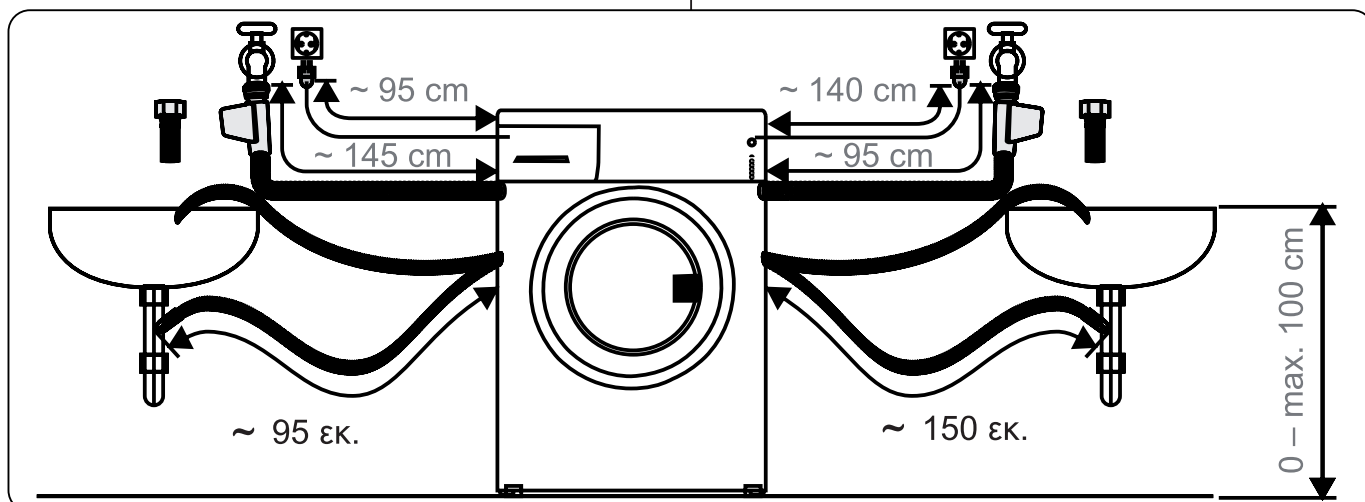

εύκαμπτου σωλήνα εισόδου νερού στη λευκή βαλβίδα εισόδου νερού στην πίσω πλευρά της συσκευής και το άκρο εύκαμπτου σωλήνα με κόκκινο πώμα στην κόκκινη βαλβίδα εισόδου νερού (αν έχει εφαρμογή).

- Σφίξτε τις συνδέσεις με το χέρι. Αν έχετε οποιαδήποτε αμφιβολία, απευθυνθείτε με εξειδικευμένο υδραυλικό.
  - Η παροχή νερού με πίεση 0,1-1 MPa θα επιτρέψει στη συσκευή σας να λειτουργεί με τη βέλτιστη απόδοση (πίεση 0,1 MPa σημαίνει ότι η ροή νερού από πλήρως ανοικτό διακόπτη παροχής θα είναι τουλάχιστον 8 λίτρα ανά λεπτό).
3. Αφού έχετε πραγματοποιήσει όλες τις συνδέσεις, ανοίξτε προσεκτικά την παροχή νερού και ελέγξτε για διαρροές.
4. Βεβαιωθείτε ότι οι νέοι εύκαμπτοι σωλήνες εισόδου νερού δεν είναι παγιδευμένοι, τσακισμένοι, στριμμένοι, διπλωμένοι ή συμπιεσμένοι.
- Αν η συσκευή σας έχει σύνδεση εισόδου ζεστού νερού, η θερμοκρασία της παροχής ζεστού νερού δεν πρέπει να είναι υψηλότερη από 70 °C.

**ΣΗΜΕΙΩΣΗ:** Το πλυντήριο ρούχων σας πρέπει να συνδεθεί στην παροχή νερού σας μόνο με τον παρεχόμενο καινούργιο εύκαμπτο σωλήνα εισόδου. Δεν πρέπει να επαναχρησιμοποιούνται παλιοί εύκαμπτοι σωλήνες.

### 3.5 Σύνδεση αποστράγγισης νερού

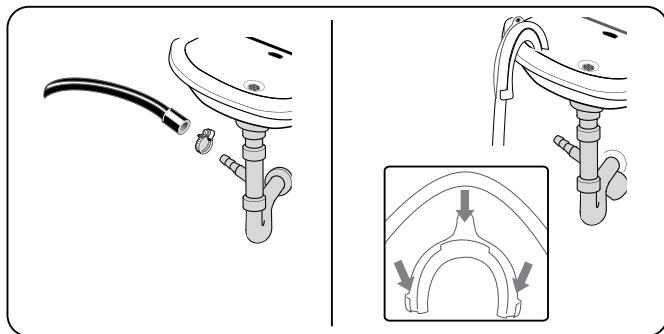

- Συνδέστε τον εύκαμπτο σωλήνα αποστράγγισης νερού σε ένα σωλήνα αναμονής ή στη γωνία εξόδου ενός νεροχύτη ή νιπτήρα, με τη χρήση πρόσθετου εξοπλισμού.
- Ποτέ μην επιχειρήσετε την επέκταση του εύκαμπτου σωλήνα αποστράγγισης νερού.

- Μην τοποθετήσετε το άκρο του εύκαμπτου σωλήνα αποστράγγισης νερού της συσκευής σας μέσα σε δοχείο, κουβά ή μπανιέρα.
- Βεβαιωθείτε ότι ο εύκαμπτος σωλήνας αποστράγγισης νερού δεν έχει λυγίσει, τσακίσει, συμπιεστεί ή επεκταθεί.
- Ο εύκαμπτος σωλήνας αποστράγγισης νερού πρέπει να εγκατασταθεί σε μέγιστο ύψος 100 εκ. από το δάπεδο.

## 4. ΓΕΝΙΚΗ ΑΠΟΨΗ ΤΟΥ ΠΙΝΑΚΑ ΕΛΕΓΧΟΥ

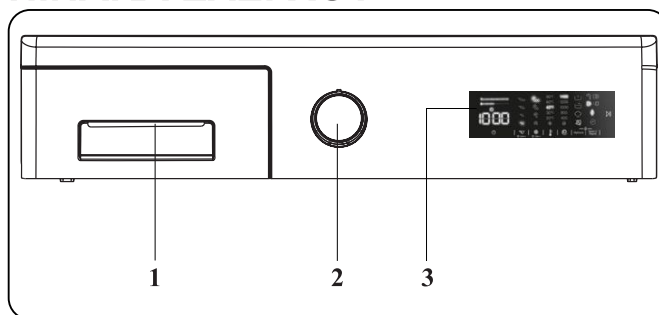

1. Συρτάρι απορρυπαντικού
2. Περιστροφικός επιλογέας προγράμματος
3. Ηλεκτρονικός πίνακας ενδείξεων

#### 4.1 Συρτάρι απορρυπαντικού

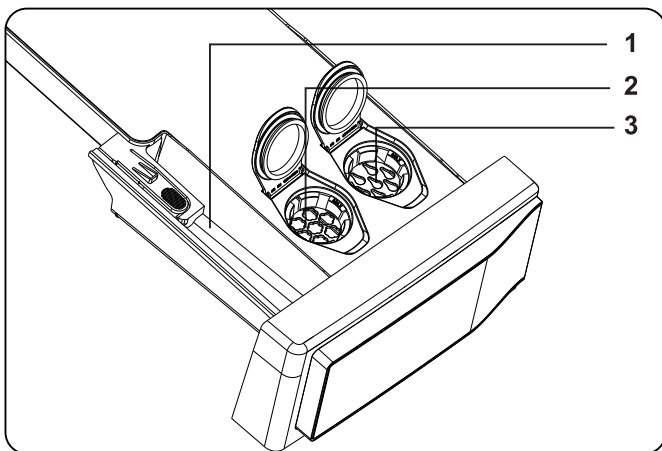
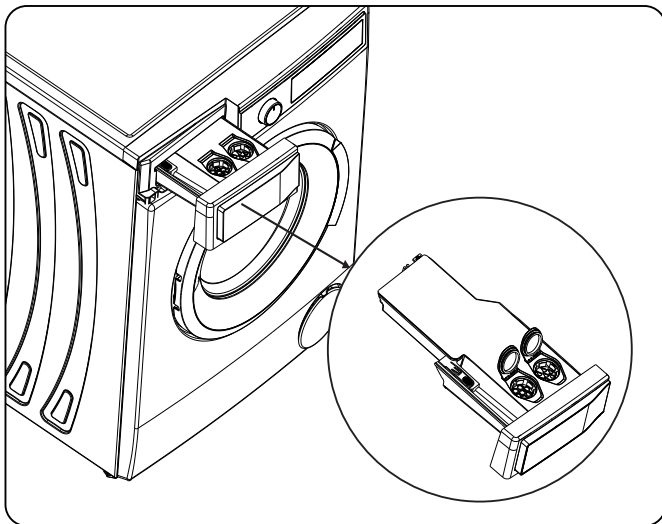

1. Δοχείο απορρυπαντικού σε σκόνη
2. Δοχείο μαλακτικού (Αυτόματη δΟΣΟΛΟΓΙΑ)
3. Δοχείο υγρού απορρυπαντικού (Αυτόματη δΟΣΟΛΟΓΙΑ)

#### 4.2 Τμήματα

##### Θήκη απορρυπαντικού σε σκόνη:

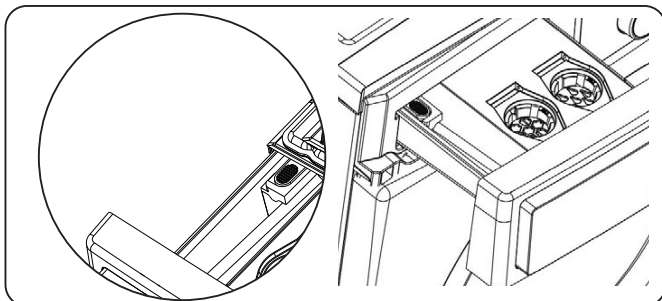

Αν θέλετε να χρησιμοποιήσετε απορρυπαντικό σε σκόνη για τον κύκλο πλύσης, απενεργοποιήστε τη λειτουργία αυτόματης δΟΣΟΜΕΤΡΗΣΗΣ και χρησιμοποιήστε τη θήκη απορρυπαντικού σε σκόνη.

#### Μαλακτικό υφασμάτων, άμυλο υφασμάτων, δοχείο απορρυπαντικού:

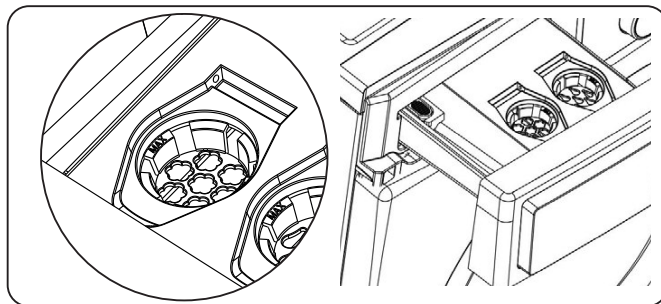

Μόνο ουσίες όπως μαλακτικό υφασμάτων μπορούν να χρησιμοποιηθούν σε αυτό το δοχείο (ακολουθήστε την ποσότητα και τον τύπο όπως συνιστάται από τον κατασκευαστή). Το μαλακτικό που χρησιμοποιείται για το πλύσιμο των ρούχων μπορεί να παραμείνει σε αυτό το δοχείο μερικές φορές. Αυτό γίνεται επειδή το μαλακτικό υφασμάτων δεν είναι ρευστή ουσία. Συνιστάται να χρησιμοποιείτε υγρά μαλακτικά υφασμάτων με μικρότερη πυκνότητα ή να χρησιμοποιείτε το μαλακτικό μετά από αραίωση.

**Αν δεν επιθυμείτε να χρησιμοποιήσετε τη θήκη του μαλακτικού:**

**Πρέπει να απενεργοποιήσετε την επιλογή του μαλακτικού.**

- Αν πατήσετε το πλήκτρο δΟΣΟΛΟΓΙΑΣ μαλακτικού μία φορά, η λειτουργία αυτόματης δΟΣΟΛΟΓΙΑΣ μαλακτικού θα απενεργοποιηθεί.

**ΣΗΜΕΙΩΣΗ:** Η λειτουργία δΟΣΟΛΟΓΙΑΣ του μαλακτικού ενεργοποιείται όταν ανοίξετε τη συσκευή.

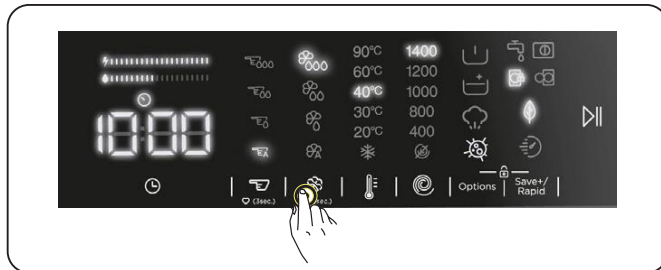

**Αν θέλετε να χρησιμοποιήσετε τη λειτουργία μαλακτικού,**

- Αν πατήσετε το πλήκτρο δΟΣΟΛΟΓΙΑΣ μαλακτικού για δεύτερη φορά η λυχνία LED του μαλακτικού τρίτου επιπέδου ανάβει, υποδεικνύοντας ότι η λειτουργία του μαλακτικού (αυτόματη δΟΣΟΛΟΓΙΑ) είναι ενεργοποιημένη.

Δείκτες επιπέδου μαλακτικού:

- **L3** υψηλό επίπεδο  $\text{E}^{\text{000}}$
- **L2** μεσαίο επίπεδο  $\text{E}^{\text{00}}$
- **L1** χαμηλό επίπεδο  $\text{E}^{\text{0}}$
- Αυτόματη δοσολογία  $\text{E}^{\text{A}}$
- Μετά την ενεργοποίηση της λειτουργίας μαλακτικού (αυτόματη δοσολογία), κάθε πάτημα του πλήκτρου δοσολογίας θα σας επιτρέψει να επιλέξετε το επίπεδο  $\text{E}^{\text{000}}$ , επίπεδο 3,  $\text{E}^{\text{00}}$  επίπεδο 2,  $\text{E}^{\text{0}}$  και επίπεδο 1  $\text{E}^{\text{A}}$  αντίστοιχα.

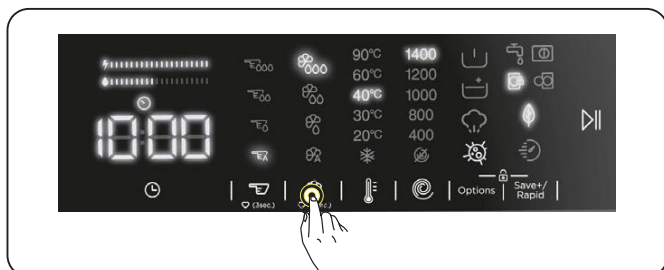

**ΣΗΜΕΙΩΣΗ:** Η επιλογή της στάθμης του μαλακτικού πρέπει να γίνει πριν από την έναρξη του προγράμματος. Δεν μπορείτε να επιλέξετε τη στάθμη του μαλακτικού μετά την έναρξη του προγράμματος.

**ΣΗΜΕΙΩΣΗ:** Για να καταγράψετε την επιθυμητή στάθμη του μαλακτικού, πατήστε και κρατήστε πατημένο το κουμπί επιλογής μαλακτικού για 3 δευτερόλεπτα μετά την επιλογή του επιπέδου μαλακτικού. Η επιλεγμένη στάθμη του μαλακτικού θα ισχύει για διαδοχικές χρήσεις.

## **ΠΡΟΕΙΔΟΠΟΙΗΣΗ:**

Όταν η στάθμη του μαλακτικού είναι χαμηλή, η λυχνία LED του μαλακτικού αναβοσβήνει και το μηχάνημά σας δίνει μια προειδοποίηση.

### **Δοχείο υγρού απορρυπαντικού (Αυτόματη δόση):**

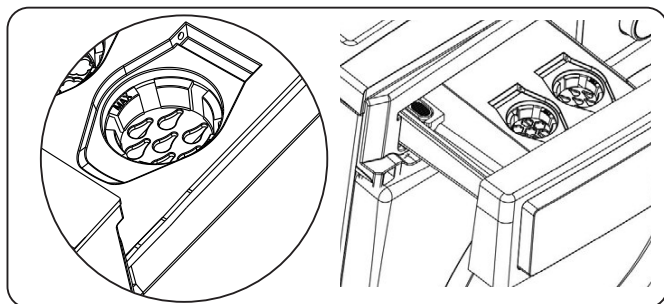

Η χρήση υγρού απορρυπαντικού (αυτόματη

δοσομέτρηση) είναι ενεργοποιημένη στη συσκευή σας από πριν. Μόνο υγρό απορρυπαντικό μπορεί να χρησιμοποιηθεί σε αυτήν τη θήκη.

**Αν θέλετε να χρησιμοποιήσετε τη θήκη απορρυπαντικού σε σκόνη:**

**Πρέπει να απενεργοποιήσετε τη λειτουργία υγρού απορρυπαντικού (αυτόματη δοσολογία).**

- Αν πατήσετε το πλήκτρο δοσολογίας απορρυπαντικού μία φορά, η λειτουργία απορρυπαντικού σε υγρή μορφή (αυτόματη δοσολογία) θα απενεργοποιηθεί.

**ΣΗΜΕΙΩΣΗ:** Η λειτουργία αυτόματης δοσολογίας ενεργοποιείται όταν ανοίξετε τη συσκευή.

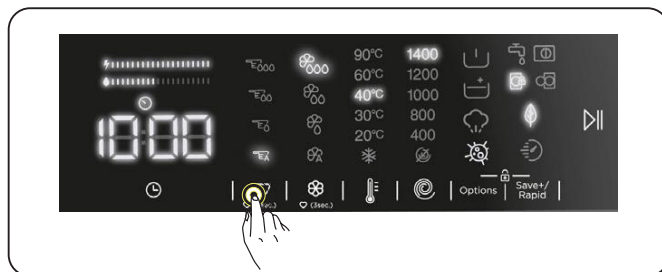

**ΣΗΜΕΙΩΣΗ:** Όταν η λειτουργία απορρυπαντικού σε υγρή μορφή (αυτόματη δοσομέτρηση) είναι απενεργοποιημένη, πρέπει να χρησιμοποιείτε απορρυπαντικό σε σκόνη για τους κύκλους πλύσης. Για να γίνει αυτό, θα πρέπει να βάλετε απορρυπαντικό στη θήκη του απορρυπαντικού σε σκόνη.

**Αν θέλετε να χρησιμοποιήσετε απορρυπαντικό σε υγρή μορφή (αυτόματη δοσολογία) για τον κύκλο πλύσης,**

- Αν πατήσετε το πλήκτρο δοσολογίας απορρυπαντικού για δεύτερη φορά η λυχνία LED του απορρυπαντικού τρίτου επιπέδου  $\text{E}^{\text{000}}$  ανάβει, υποδεικνύοντας ότι η λειτουργία του απορρυπαντικού (αυτόματη δοσολογία) είναι ενεργοποιημένη.

Δείκτες στάθμης απορρυπαντικού σε υγρή μορφή

- **L3** υψηλό επίπεδο  $\text{E}^{\text{000}}$
- **L2** μεσαίο επίπεδο  $\text{E}^{\text{00}}$
- **L1** χαμηλό επίπεδο  $\text{E}^{\text{0}}$

- Αυτόματη δΟΣΟΛΟΓΙΑ  $\text{E}\Delta$
- Μετά την ενεργοποίηση της λειτουργίας απορρυπαντικού σε υγρή μορφή (αυτόματη δΟΣΟΛΟΓΙΑ), κάθε πάτημα του πλήκτρου δΟΣΟΛΟΓΙΑΣ απορρυπαντικού θα σας επιτρέπει να επιλέξετε το επίπεδο  $\text{E}\Delta\Delta\Delta$ , επίπεδο 3,  $\text{E}\Delta\Delta$ επίπεδο 2,  $\text{E}\Delta$  και επίπεδο 1  $\text{E}\Delta$  αντίστοιχα.

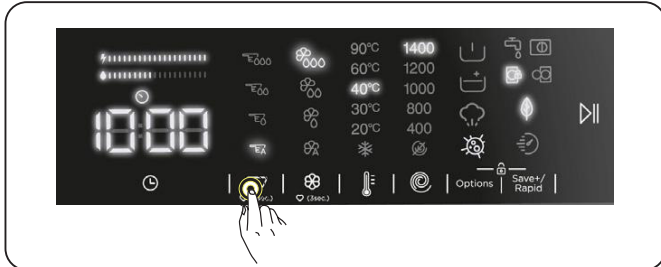

**ΣΗΜΕΙΩΣΗ:** Το επίπεδο του απορρυπαντικού σε υγρή μορφή (αυτόματη δΟΣΟΛΟΓΙΑ) πρέπει να επιλέγεται ανάλογα με το πόσο βρώμικα είναι τα ρούχα.

**ΣΗΜΕΙΩΣΗ:** Η επιλογή της στάθμης του απορρυπαντικού σε υγρή μορφή πρέπει να γίνει πριν από την έναρξη του προγράμματος. Δεν μπορείτε να επιλέξετε αυτήν τη λειτουργία μετά την έναρξη του προγράμματος.

**ΣΗΜΕΙΩΣΗ:** Για να καταγράψετε την επιθυμητή στάθμη του απορρυπαντικού, πατήστε και κρατήστε πατημένο το κουμπί επιλογής απορρυπαντικού για 3 δευτερόλεπτα μετά την επιλογή της στάθμης του απορρυπαντικού. Η επιλεγμένη στάθμη του απορρυπαντικού θα ισχύει για διαδοχικές χρήσεις.

**ΠΡΟΕΙΔΟΠΟΙΗΣΗ:** Όταν η στάθμη του απορρυπαντικού είναι χαμηλή, η λυχνία LED κάτω από το πλήκτρο δΟΣΟΛΟΓΙΑΣ απορρυπαντικού αναβοσβήνει και η συσκευή σας προειδοποιεί.

#### 4.3 Προειδοποιήσεις για το Σύστημα αυτόματης δΟΣΟΛΟΓΙΑΣ απορρυπαντικού

**Πληροφορίες αναφορικά με τη χρήση του απορρυπαντικού,**

1. Μην αναμειγνύετε απορρυπαντικά από διαφορετικές μάρκες.
2. Μην αναμειγνύετε απορρυπαντικό και μαλακτικό.
3. Όταν αλλάζετε απορρυπαντικό, βεβαιωθείτε να καθαρίζετε τις θήκες στο συρτάρι του απορρυπαντικού.
4. Μην χρησιμοποιείτε απορρυπαντικό πάνω στο οποίο έχει δημιουργηθεί στρώμα ή που έχει αρχίσει να στερεοποιείται.
5. Μην χρησιμοποιείτε χλωρίνη ή προϊόντα που περιέχουν διαλύτες.
6. Όταν χρησιμοποιείτε συμπυκνωμένο απορρυπαντικό, αραιώστε το με λίγο νερό για να αποφύγετε τη φραγή των θηκών του συρταριού.

**ΠΡΟΕΙΔΟΠΟΙΗΣΗ:** Όταν το προϊόν βρίσκεται σε λειτουργία:

1. Μην αφήνετε τα καπάκια των θηκών ανοιχτά για να μην στεγνώσει το απορρυπαντικό.
2. Αφού προσθέσετε το απορρυπαντικό ή όταν το προϊόν λειτουργεί, βεβαιωθείτε ότι το συρτάρι είναι σωστά κλειστό. Διαφορετικά, το προϊόν ενδέχεται να μην μπορεί να χρησιμοποιεί το απορρυπαντικό σωστά.

**ΠΡΟΕΙΔΟΠΟΙΗΣΗ:** Το συρτάρι δεν πρέπει να είναι ανοιχτό όταν το προϊόν λειτουργεί.

**ΠΡΟΕΙΔΟΠΟΙΗΣΗ:** Συρτάρι απορρυπαντικού:

1. Όταν αφαιρείτε το συρτάρι, βεβαιωθείτε ότι είναι άδειο. Διαφορετικά, μπορεί να χύσετε το απορρυπαντικό μέσα σε αυτό.
2. Όταν το συρτάρι απορρυπαντικού είναι γεμάτο:
  - Μην τραβάτε τη συσκευή.
  - Μην μετακινείτε τη συσκευή.
  - Μην γείρετε ή κλίνετε τη συσκευή.

**ΠΡΟΕΙΔΟΠΟΙΗΣΗ:** Πριν κάνετε αυτές τις διαδικασίες, βεβαιωθείτε ότι έχετε αφαιρέσει το συρτάρι απορρυπαντικού από τη συσκευή.

## ! ΠΡΟΕΙΔΟΠΟΙΗΣΗ:

Αν προσθέσετε απορρυπαντικό αλλά το μηχάνημα εξακολουθεί να μην το ανιχνεύει, ενδέχεται να υπάρχει αποξηραμένο απορρυπαντικό μέσα στη θήκη, εμποδίζοντας τη σωστή λειτουργία του μηχανισμού δοσολογίας απορρυπαντικού. Καθαρίστε το συρτάρι.

### 4.4 Περιστροφικός επιλογέας προγράμματος

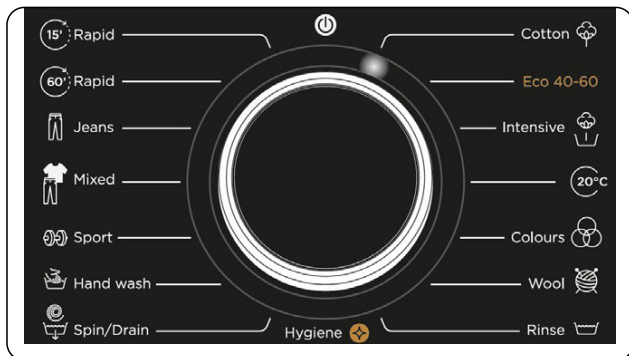

- Για να επιλέξετε το επιθυμητό πρόγραμμα, γυρίστε τον επιλογέα προγράμματος είτε δεξιόστροφα είτε αριστερόστροφα, έως ότου ο δείκτης στον περιστροφικό επιλογέα προγράμματος δείχνει το επιλεγμένο πρόγραμμα.
- Βεβαιωθείτε ότι ο περιστροφικός επιλογέας προγράμματος έχει ρυθμιστεί ακριβώς στο πρόγραμμα που θέλετε να επιλέξετε.

### 4.5 Ηλεκτρονικός πίνακας ενδείξεων

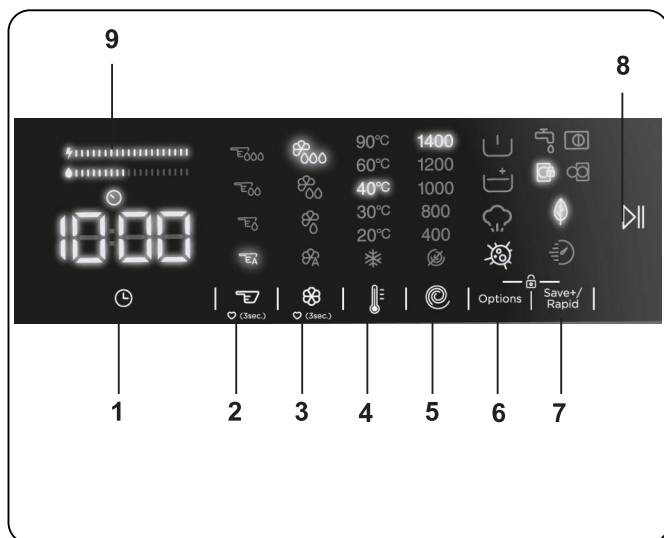

1. Βοηθητική λειτουργία καθυστερημένης έναρξης

2. Επιλογή δοσολογίας απορρυπαντικού
3. Επιλογή δοσολογίας μαλακτικού
4. Επιλογή της θερμοκρασίας νερού πλύσης
5. Επιλογή αριθμού στροφών στυψίματος
6. Προαιρετικές επιλογές
7. Αποθήκευση+ / Ταχύτητα (Save+ / Speed) Πλύσιμο Eco (Eco washing), Βοηθητική λειτουργία γρήγορου πλυσίματος (Quick Wash auxiliary function)
8. Κουμπί Έναρξης/Παύσης
9. Μπάρα απόδοσης χρήσης ενέργειας/νερού

## 5. ΧΡΗΣΗ ΤΟΥ ΠΛΥΝΤΗΡΙΟΥ ΡΟΥΧΩΝ ΣΑΣ

### 5.1 Προετοιμασία των ρούχων σας

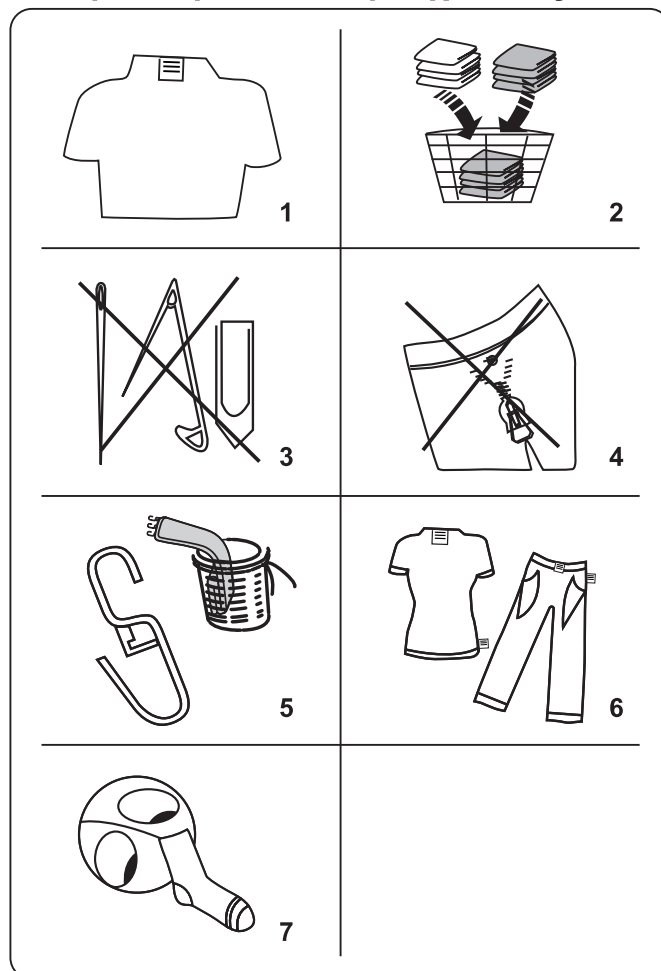











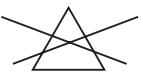

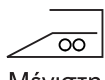
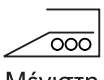
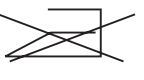
1. Ακολουθήστε τις οδηγίες που αναφέρονται στις πινακίδες φροντίδας των ρούχων.
- Διαχωρίζετε τα ρούχα σας σύμφωνα με τους τύπους τους (βαμβακερά, συνθετικά, ευαίσθητα, μάλλινα κλπ.), τη θερμοκρασία πλυσίματος (κρύο, 30°, 40°, 60°, 90°) και το βαθμό λερώματος

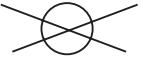
(ελαφρά λερωμένα, λερωμένα, πολύ λερωμένα).

2. Ποτέ μην πλένετε μαζί χρωματιστά και λευκά ρούχα.
  - Τα σκούρα ρούχα μπορεί να περιέχουν πλεονάζουσα ποσότητα βαφής και θα πρέπει να πλένονται ξεχωριστά αρκετές φορές.
3. Να βεβαιώνεστε ότι δεν υπάρχουν μεταλλικά υλικά πάνω στα ρούχα σας ή μέσα στις τσέπες. Αν υπάρχουν αφαιρέστε τα.

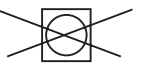
**ΠΡΟΣΟΧΗ:** Οποιοσδήποτε βλάβες προκύψουν λόγω πρόκλησης ζημιάς στη συσκευή σας από ξένα υλικά, δεν καλύπτονται από την εγγύηση.

4. Κλείστε τα φερμουάρ και κουμπώστε τυχόν κόπτισες.
5. Αφαιρέστε τα μεταλλικά ή πλαστικά γαντζάκια από τις κουρτίνες ή τοποθετήστε τις κουρτίνες μέσα σε δίχτυ ή σάκο πλυσίματος.
6. Γυρίστε το μέσα έξω σε υφάσματα όπως παντελόνια, πλεκτά, φανελάκια και σουέτερ.
7. Πλένετε κάλτσες, μαντίλια και άλλα μικρά είδη μέσα σε δίχτυ πλυσίματος.

 Επιτρέπονται λευκαντικά	 Όχι λευκαντικά	 Κανονικό πλύσιμο
 Μέγιστη θερμοκρασία σιδερώματος 150 °C	 Μέγιστη θερμοκρασία σιδερώματος 200 °C	 Όχι σιδέρωμα
 Επιτρέπεται το στεγνό καθάρισμα	 Όχι στεγνό καθάρισμα	 Στέγνωμα με οριζόντιο άπλωμα
 Στέγνωμα με στράγγισμα	 Στέγνωμα με άπλωμα κατακόρυφα	 Όχι μηχανικό στέγνωμα
 Επιτρέπεται στεγνό καθάρισμα σε βενζίνη, καθαρό οινόπνευμα και R113	 Περχλωροαιθυλένιο R11, R13, πετρέλαιο	 Περχλωροαιθυλένιο R11, R13, βενζίνη

## 5.2 Τοποθέτηση των ρούχων μέσα στη συσκευή

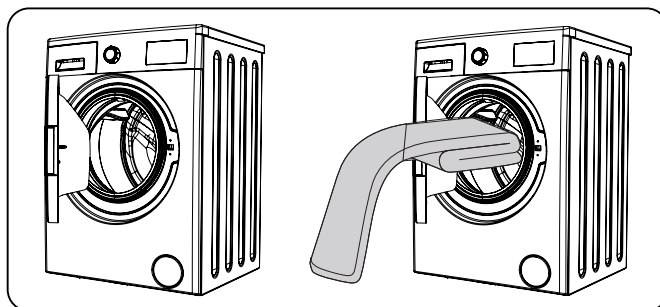

- Ανοίξτε την πόρτα της συσκευής σας.
- Μοιράστε τα ρούχα ομοιόμορφα μέσα στη συσκευή.

**ΣΗΜΕΙΩΣΗ:** Προσέξτε να μην υπερβείτε το μέγιστο φορτίο του τυμπάνου, διαφορετικά θα έχετε ανεπαρκή αποτελέσματα πλυσίματος και τσαλάκωμα των ρούχων. Ανατρέξτε στους πίνακες προγραμμάτων πλυσίματος για πληροφορίες σχετικά με τη χωρητικότητα φορτίου.

Ο πίνακας που ακολουθεί δείχνει κατά προσέγγιση τις τιμές βάρους τυπικών ρούχων:

ΤΥΠΟΣ ΡΟΥΧΩΝ	ΒΑΡΟΣ (γρ.)
Πετσέτα	200
Λευκά είδη	500
Μπουρνούζι	1200
Παπλωματοθήκη	700
Μαξιλαροθήκη	200
Εσώρουχα	100
Τραπεζομάντιλο	250

- Τοποθετήστε κάθε ρούχο ξεχωριστά.
- Ελέγξτε ότι δεν έχουν παγιδευτεί ρούχα ανάμεσα στη λαστιχένια στεγανοποίηση και την πόρτα της συσκευής.
- Πιέστε προσεκτικά την πόρτα μέχρι να κλείσει με ήχο κλικ.

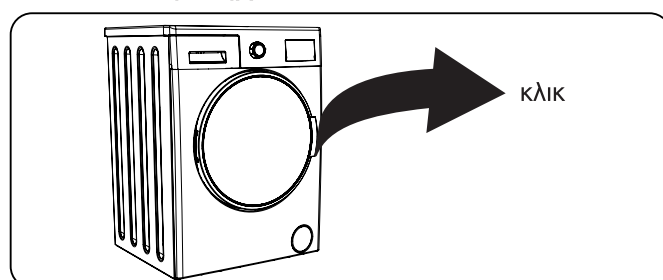

- Βεβαιωθείτε ότι η πόρτα έχει κλείσει καλά, αλλιώς δεν θα ξεκινήσει το

πρόγραμμα.

### 5.3 Χειρισμός της συσκευής

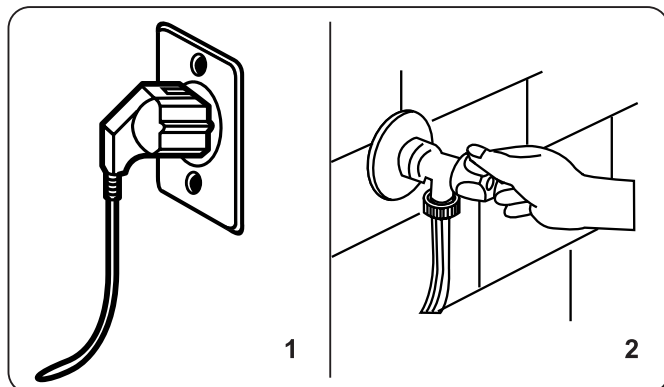

1. Συνδέστε τη συσκευή στην παροχή ρεύματος δικτύου.
2. Ενεργοποιήστε την παροχή νερού.
  - Ανοίξτε την πόρτα της συσκευής.
  - Μοιράστε τα ρούχα μέσα στη συσκευή ομοιόμορφα.
  - Πιέστε προσεκτικά την πόρτα μέχρι να κλείσει με ήχο κλικ.

### 5.4 Επιλογή ενός προγράμματος

Χρησιμοποιήστε τους πίνακες προγραμμάτων για να επιλέξετε το καταλληλότερο πρόγραμμα για τα ρούχα σας.

### 5.5 Σύστημα ανίχνευσης μισού φορτίου

Η συσκευή σας διαθέτει σύστημα ανίχνευσης μισού φορτίου.

Αν τοποθετήσετε στη συσκευή σας λιγότερο από το μισό του μέγιστου φορτίου, η συσκευή θα ενεργοποιήσει αυτόματα τη λειτουργία μισού φορτίου, ανεξάρτητα από το πρόγραμμα που έχετε επιλέξει. Αυτό σημαίνει ότι το επιλεγμένο πρόγραμμα θα χρειαστεί λιγότερο χρόνο για να ολοκληρωθεί και θα χρησιμοποιήσει λιγότερο νερό και ενέργεια.

(\*) Ανάλογα με το μοντέλο

### 5.6 Βοηθητικές λειτουργίες

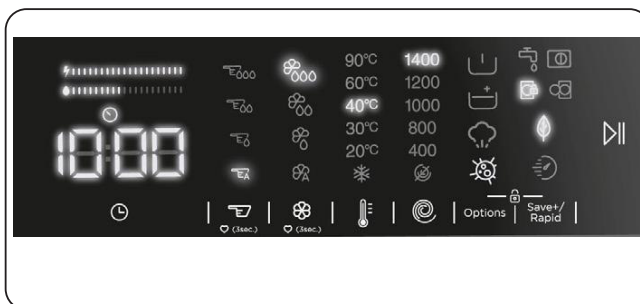

Πριν την έναρξη του προγράμματος, μπορείτε να επιλέξετε βοηθητικές λειτουργίες, αν θέλετε.

- Πατήστε το πλήκτρο της βοηθητικής λειτουργίας που θέλετε να επιλέξετε.
- Αν το σύμβολο της βοηθητικής λειτουργίας είναι σταθερά αναμμένο στον ηλεκτρονικό πίνακα ενδείξεων, η επιλεγμένη βοηθητική λειτουργία θα ενεργοποιηθεί.
- Αν το σύμβολο της βοηθητικής λειτουργίας αναβοσβήνει στον ηλεκτρονικό πίνακα ενδείξεων, η επιλεγμένη βοηθητική λειτουργία δεν θα ενεργοποιηθεί.

#### Λόγος μη ενεργοποίησης της λειτουργίας:

- Αυτή η βοηθητική λειτουργία ενδέχεται να μην είναι διαθέσιμη για το επιλεγμένο πρόγραμμα πλυσίματος.
- Το πρόγραμμα στη συσκευή ενδέχεται να έχει περάσει το στάδιο όπου θα μπορούσε να εφαρμοστεί αυτή η βοηθητική λειτουργία.
- Η βοηθητική λειτουργία ίσως δεν είναι συμβατή με άλλη βοηθητική λειτουργία που είχατε επιλέξει προηγουμένως.

#### 1. Βοηθητική λειτουργία Καθυστερήσης έναρξης





Μπορείτε να χρησιμοποιήσετε αυτή τη βοηθητική λειτουργία για να καθυστερήσετε τον χρόνο έναρξης του κύκλου πλυσίματος για 1 έως 23 ώρες.

Για να χρησιμοποιήσετε τη λειτουργία







καθυστερήσης:

- Πατήστε το πλήκτρο καθυστέρησης μία φορά.
- Θα εμφανιστεί η ένδειξη "1h". Θα ανάψει η λυχνία  στον ηλεκτρονικό πίνακα ενδείξεων.
- Πατήστε το πλήκτρο καθυστέρησης επανειλημμένα έως ότου φθάσετε τον χρόνο μετά τον οποίο θέλετε η συσκευή να αρχίσει τον κύκλο πλυσίματος.
- Αν έχετε περάσει την τιμή χρόνου καθυστέρησης που θέλατε να ρυθμίσετε, μπορείτε να συνεχίσετε να πατάτε το πλήκτρο καθυστέρησης μέχρι να φθάσετε πάλι σε αυτή την τιμή χρόνου.
- Για να χρησιμοποιήσετε τη λειτουργία χρονικής καθυστέρησης, πρέπει να πατήσετε το πλήκτρο  για να ξεκινήσετε τη λειτουργία της συσκευής.



**Σημείωση:** Μετά την επιλογή της λειτουργίας καθυστέρησης, μπορείτε να επιλέξετε άλλες λειτουργίες χωρίς να πατήσετε το πλήκτρο  και στη συνέχεια μπορείτε να πατήσετε το πλήκτρο "Έναρξη/Παύση" για να ενεργοποιήσετε τη χρονική καθυστέρηση.

**Για να ακυρώσετε τη λειτουργία καθυστέρησης:**

- Αν δεν πατήσετε το πλήκτρο  , συνεχίστε να πατάτε το πλήκτρο καθυστέρησης έως ότου ο ηλεκτρονικός πίνακας ενδείξεων δείξει τη διάρκεια του προγράμματος που έχετε επιλέξει. Αφού δείτε τον χρόνο προγράμματος στον ηλεκτρονικό πίνακα ενδείξεων, αυτό σημαίνει ότι η καθυστέρηση έχει ακυρωθεί.
- Αν έχετε πατήσει το πλήκτρο  για να ξεκινήσετε τη λειτουργία της συσκευής, απλά χρειάζεται να πατήσετε το πλήκτρο καθυστέρησης μία φορά. Θα σβήσει η ένδειξη  στον ηλεκτρονικό πίνακα ενδείξεων. Πατήστε το πλήκτρο  για να ξεκινήσετε τον κύκλο πλυσίματος.

## 2. Επιλογή δοσολογίας απορρυπαντικού\*

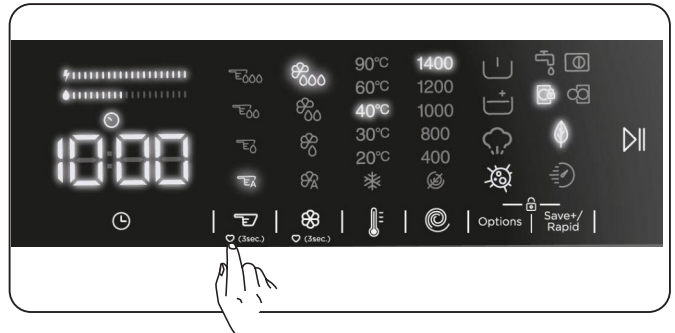

Αυτή η βοηθητική λειτουργία σας επιτρέπει να ενεργοποιείτε ή να απενεργοποιείτε την αυτόματη δοσολογία και να προσαρμόζετε την ποσότητα του απορρυπαντικού σε υγρή μορφή ανάλογα με το πόσο βρώμικα είναι τα ρούχα σας που βάζετε στο πλυντήριο σας.

## 3. Επιλογή δοσολογίας μαλακτικού\*

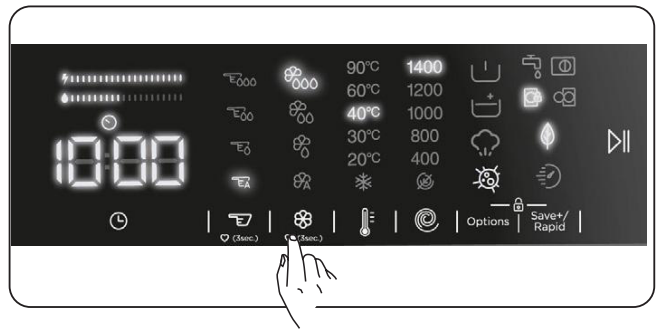

Αυτή η βοηθητική λειτουργία σας επιτρέπει να ενεργοποιείτε ή να απενεργοποιείτε την αυτόματη δοσολογία και να ρυθμίζετε τα επίπεδα του μαλακτικού.

Για τη χρήση αυτής της βοηθητικής λειτουργίας, δείτε τις περιγραφές κάτω από την Ενότητα.

## 4. Επιλογή της θερμοκρασίας νερού πλύσης

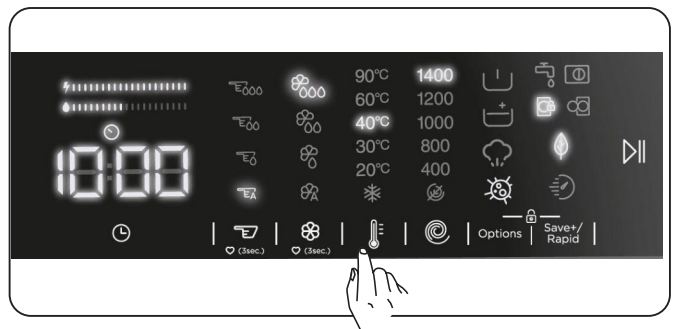

Μπορείτε να χρησιμοποιήσετε το πλήκτρο ρύθμισης θερμοκρασίας νερού πλύσης για να ρυθμίσετε τη θερμοκρασία του νερού για το πλύσιμο των ρούχων σας.

- Όταν επιλέγετε ένα νέο πρόγραμμα, θα εμφανίζεται στην οθόνη ενδείξεων θερμοκρασίας νερού η μέγιστη επιτρεπόμενη θερμοκρασία για το επιλεγμένο πρόγραμμα.
- Μπορείτε να πατήσετε το πλήκτρο ρύθμισης θερμοκρασίας νερού πλυσίματος για να μειώσετε βαθμιαία τη θερμοκρασία νερού πλυσίματος ανάμεσα στη μέγιστη θερμοκρασία νερού για το επιλεγμένο πρόγραμμα και στο πλύσιμο με κρύο νερό (\*).
- Αν περάσατε τη θερμοκρασία νερού πλυσίματος που θέλατε, συνεχίστε να πατάτε το πλήκτρο ρύθμισης θερμοκρασίας νερού πλυσίματος μέχρι να εμφανιστεί πάλι η επιθυμητή θερμοκρασία.

## 5. Επιλογή αριθμού στροφών στυσίματος

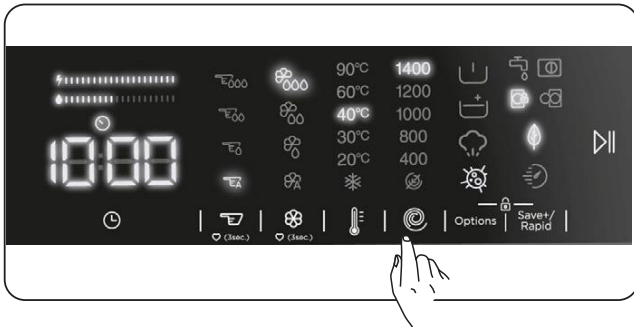

Μπορείτε να χρησιμοποιήσετε το πλήκτρο ρύθμισης αριθμού στροφών για να ρυθμίσετε τον αριθμό στροφών στυσίματος των ρούχων σας. Όταν επιλέγετε ένα νέο πρόγραμμα, θα εμφανίζεται στην οθόνη ενδείξεων αριθμού στροφών στυσίματος ο μέγιστος επιτρεπόμενος αριθμός στροφών στυσίματος για το επιλεγμένο πρόγραμμα.

Μπορείτε να πατήσετε το πλήκτρο ρύθμισης αριθμού στροφών στυσίματος για να μειώσετε βαθμιαία τον αριθμό στροφών στυσίματος από τον μέγιστο επιτρεπόμενο αριθμό στροφών στυσίματος του επιλεγμένου προγράμματος έως την ακύρωση του στυσίματος (☒).

Αν περάσατε τον αριθμό στροφών στυσίματος που θέλατε να ρυθμίσετε, μπορείτε να συνεχίσετε να πατάτε το πλήκτρο ρύθμισης αριθμού στροφών στυσίματος μέχρι να εμφανιστεί πάλι ο επιθυμητός αριθμός στροφών στυσίματος.

## 6. Βοηθητικές λειτουργίες

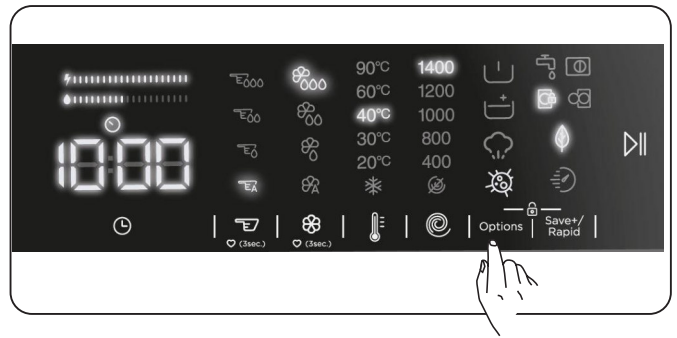

Μπορείτε να χρησιμοποιείτε βοηθητικές λειτουργίες για να βελτιστοποιήσετε τις επιλογές πλυσίματος για τα ρούχα σας. Για να το κάνετε αυτό, απλά αγγίξτε το πλήκτρο επιλογής στον πίνακα ενδείξεων για να ενεργοποιήσετε τις εξής λειτουργίες:

**6.1** ☒ Βοηθητική λειτουργία Πρόπλυση

**6.2** ☒ Βοηθητική λειτουργία Πρόσθετο ξέβγαλμα

**6.3** ☁ Βοηθητική λειτουργία Υποβοήθηση με ατμό

**6.4** ☀ Βοηθητική λειτουργία Αντιαλλεργική

**6.1** ☒ Βοηθητική λειτουργία Πρόπλυση

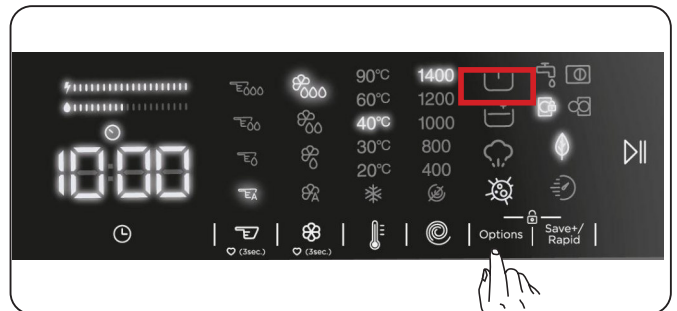

Μπορείτε να χρησιμοποιείτε αυτή τη βοηθητική λειτουργία για να εκτελείτε τη διαδικασία πρόπλυσης πριν τον κύριο κύκλο πλύσης, για πολύ λερωμένα ρούχα. Όταν χρησιμοποιείτε αυτή τη λειτουργία πρέπει να προσθέτετε απορρυπαντικό στο διαμέρισμα πρόπλυσης του συρταριού απορρυπαντικού. Για να ενεργοποιήσετε τη βοηθητική λειτουργία Πρόπλυση, πατήστε το πλήκτρο επιλογών μέχρι να ανάψει το σύμβολο πρόπλυσης ☒. Αν η LED πρόπλυσης ☒ είναι σταθερά αναμμένη στον ηλεκτρονικό πίνακα ενδείξεων, αυτό σημαίνει ότι έχει ενεργοποιηθεί η συγκεκριμένη βοηθητική λειτουργία.





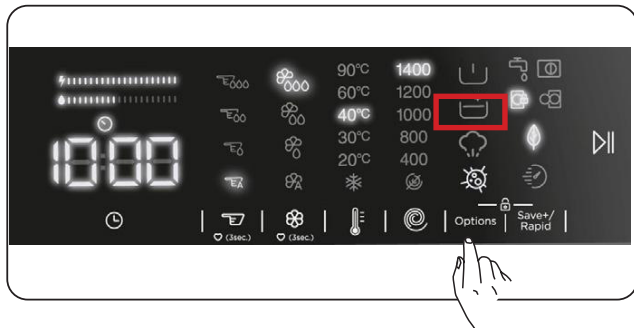

**Σημείωση:** Όταν θέλετε να επιλέξετε τη βοηθητική λειτουργία Πρόπλυση, αν

δεν εμφανίζεται  στην οθόνη ενδείξεων, αυτό σημαίνει ότι η λειτουργία δεν είναι διαθέσιμη για το επιλεγμένο πρόγραμμα πλυσίματος.

### 6.2 Βοηθητική λειτουργία Πρόσθετο ξέβγαλμα





Μπορείτε να χρησιμοποιήσετε αυτή τη βοηθητική λειτουργία για πρόσθετο ξέβγαλμα των ρούχων σας. Για να ενεργοποιήσετε τη λειτουργία πρόσθετου ξεβγάλματος, συνεχίστε να πατάτε το πλήκτρο επιλογών έως ότου ανάψει το σύμβολο πρόσθετου ξεβγάλματος . Αν η LED πρόσθετου ξεβγάλματος  είναι σταθερά αναμμένη στον ηλεκτρονικό πίνακα ενδείξεων, αυτό σημαίνει ότι έχει επιλεγεί η συγκεκριμένη βοηθητική λειτουργία.

 **Σημείωση:** Όταν θέλετε να επιλέξετε τη βοηθητική λειτουργία Πρόσθετο ξέβγαλμα, αν δεν εμφανίζεται  στην οθόνη ενδείξεων, αυτό σημαίνει ότι η λειτουργία δεν είναι διαθέσιμη για το επιλεγμένο πρόγραμμα πλυσίματος.

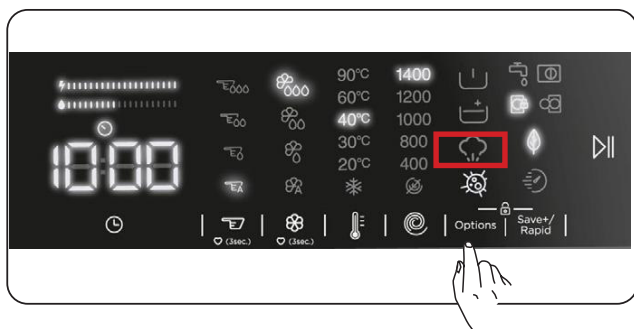
### 6.3 Βοηθητική λειτουργία Υποβοήθηση με ατμό





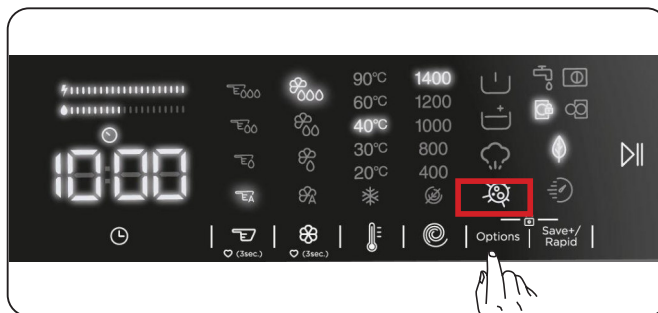

Χάρη στο σύστημα ατμού,  το σιδέρωμα έχει γίνει γρήγορο και εύκολο. Ο ατμός που χρησιμοποιείται κατά τη διάρκεια του πλυσίματος διεισδύει στις ίνες και τις χαλαρώνει, εξαλείφει τις ζάρες και αφήνει τα ρούχα απαλά και ντελικάτα.

 **Σημείωση:** Όταν θέλετε να επιλέξετε τη βοηθητική λειτουργία Υποβοήθηση με ατμό, αν δεν εμφανίζεται  στην οθόνη ενδείξεων, αυτό σημαίνει ότι η λειτουργία δεν είναι διαθέσιμη για το επιλεγμένο πρόγραμμα πλυσίματος.

### 6.4 Βοηθητική λειτουργία Αντιαλλεργική



Μπορείτε να χρησιμοποιήσετε αυτή τη βοηθητική λειτουργία για να προσθέσετε άλλον ένα κύκλο ξεβγάλματος για τα ρούχα σας. Το πλυντήριο σας θα χρησιμοποιήσει ζεστό νερό σε όλες τις φάσεις ξεβγάλματος. (Συνιστάται για ρούχα ατόμων με ευαίσθητο δέρμα, μωρουδιακά και εσώρουχα). Για να ενεργοποιήσετε την Αντιαλλεργική βοηθητική λειτουργία, συνεχίστε να πατάτε το πλήκτρο επιλογών έως ότου ανάψει το σύμβολο της αντιαλλεργικής λειτουργίας . Αν η LED αντιαλλεργικής λειτουργίας  είναι σταθερά αναμμένη στον ηλεκτρονικό πίνακα ενδείξεων, αυτό σημαίνει ότι έχει επιλεγεί η συγκεκριμένη βοηθητική λειτουργία.

 **Σημείωση:** Όταν θέλετε να επιλέξετε την Αντιαλλεργική βοηθητική λειτουργία, αν δεν εμφανίζεται  στην οθόνη ενδείξεων, αυτό σημαίνει ότι η λειτουργία δεν είναι διαθέσιμη για το επιλεγμένο πρόγραμμα πλυσίματος.

## 7. Βοηθητική λειτουργία Eco/Γρήγορο πλύσιμο



### Βοηθητική λειτουργία Πλύσιμο Eco:

Αν επιλέξετε αυτή τη βοηθητική λειτουργία, η συσκευή σας θα παρατείνει ελαφρά τη διάρκεια του προγράμματος πλυσίματος. Ωστόσο, θα χρησιμοποιεί λιγότερη ενέργεια και νερό για τον κύκλο πλυσίματος. Για να ενεργοποιήσετε αυτή τη λειτουργία, μπορείτε να αγγίξετε το πλήκτρο επιλογής Eco/Γρήγορο πλύσιμο στον πίνακα ενδείξεων για να ενεργοποιήσετε τη λυχνία LED του συμβόλου.

### Βοηθητική λειτουργία Eco/Γρήγορο πλύσιμο:

Αν επιλέξετε αυτή τη βοηθητική λειτουργία, η συσκευή σας θα μειώσει τη διάρκεια του προγράμματος πλυσίματος. (Συνιστάται να τοποθετήσετε στη συσκευή ρούχα έως τη μισή χωρητικότητα ή λιγότερα για το επιλεγμένο πρόγραμμα πλυσίματος.) Για να ενεργοποιήσετε αυτή τη λειτουργία, μπορείτε να αγγίξετε το πλήκτρο επιλογής Eco/Γρήγορο πλύσιμο στον πίνακα ενδείξεων για να ενεργοποιήσετε τη λυχνία LED του συμβόλου.



**ΣΗΜΕΙΩΣΗ:** Αν τοποθετήσετε στη συσκευή ρούχα που αντιστοιχούν στη μισή χωρητικότητα του επιλεγμένου προγράμματος πλυσίματος ή λιγότερα, η συσκευή θα το ανιχνεύσει χάρη στο σύστημα ανίχνευσης μισού φορτίου, και με αυτόν τον τρόπο θα πλύνει τα ρούχα σας καταναλώνοντας λιγότερη ενέργεια και λιγότερο νερό και σε συντομότερο χρονικό διάστημα. Αν η συσκευή σας ανιχνεύσει μισό φορτίο, η λυχνία LED του συμβόλου θα ανάψει αυτόματα στον πίνακα ενδείξεων.

## Μπάρα απόδοσης χρήσης ενέργειας/νερού:

Το " " είναι μια ένδειξη απόδοσης που αποτελείται από 2 μπάρες. Η μπάρα απόδοσης χρήσης ενέργειας/νερού δείχνει την κατανάλωση ενέργειας και νερού. Όσο μεγαλύτερη είναι η μπάρα, τόσο μεγαλύτερη κατανάλωση ενέργειας ή νερού θα έχετε. Η μπάρα απόδοσης χρήσης ενέργειας/νερού μπορεί να μεγαλώνει ή να μικραίνει ανάλογα με τη διάρκεια του επιλεγμένου προγράμματος, τη ρύθμιση θερμοκρασίας, τον αριθμό στροφών στυψίματος και άλλες βοηθητικές λειτουργίες.

## Κουμπί Έναρξης/Παύσης



Πατώντας το κουμπί Έναρξης/Παύσης μπορείτε να ξεκινήσετε το πρόγραμμα που επιλέξατε ή να αναστείλετε τη λειτουργία ενός προγράμματος που είναι σε εξέλιξη. Αν θέσετε τη συσκευή σας σε λειτουργία αναμονής, θα αναβοσβήνει η λυχνία LED Έναρξης/Παύσης στον ηλεκτρονικό πίνακα ενδείξεων.

## 5.7 Κλείδωμα Προστασίας

Η λειτουργία Κλείδωμα Προστασίας σας επιτρέπει να κλειδώνετε τα κουμπιά ώστε να μην μπορεί να αλλαχτεί αθέλητα ο κύκλος πλυσίματος που έχετε επιλέξει.

Για να ενεργοποιήσετε το κλείδωμα προστασίας, πατήστε και κρατήστε πατημένα ταυτόχρονα τα κουμπιά 6 και 7 για τουλάχιστον 3 δευτερόλεπτα. Στον ηλεκτρονικό πίνακα ενδείξεων θα αναβοσβήνει για 2 δευτερόλεπτα η ένδειξη "CL" όταν έχει ενεργοποιηθεί το κλείδωμα προστασίας.

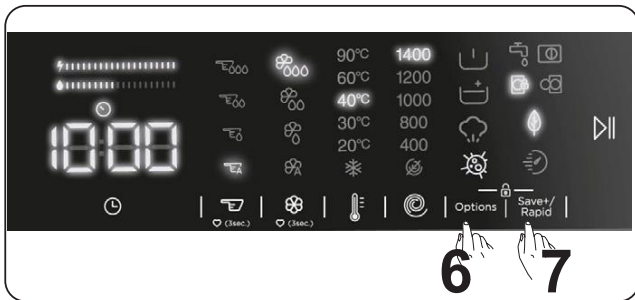

Αν πατηθεί οποιοδήποτε κουμπί ή αλλαχτεί το επιλεγμένο πρόγραμμα με το περιστροφικό κουμπί ενώ είναι ενεργό το κλείδωμα προστασίας, το σύμβολο "CL" θα αναβοσβήσει στον ηλεκτρονικό πίνακα ενδείξεων για 2 δευτερόλεπτα.

Αν όταν είναι ενεργό το κλείδωμα προστασίας και εκτελείται ένα πρόγραμμα, το περιστροφικό κουμπί προγράμματος γυριστεί στη θέση "Off" και επιλεγεί άλλο πρόγραμμα, το προηγούμενος επιλεγμένο πρόγραμμα συνεχίζει από εκεί που σταμάτησε.

Για να απενεργοποιήσετε το κλείδωμα προστασίας, πατήστε και κρατήστε πατημένα ταυτόχρονα τα κουμπιά 6 και 7 για τουλάχιστον 3 δευτερόλεπτα έως ότου πάψει να εμφανίζεται στον ηλεκτρονικό πίνακα ενδείξεων το σύμβολο "CL".



**Σημείωση:** Η πόρτα παραμένει ξεκλειδωτή σε περίπτωση που είναι ενεργό το κλείδωμα προστασίας και έχει διακοπεί η παροχή ρεύματος

### 5.8 Αν θέλετε να διακόψετε προσωρινά/ακυρώσετε ένα πρόγραμμα που είναι ήδη σε εξέλιξη ή να προσθέσετε ρούχα:

- Το πλήκτρο με σύμβολο σας επιτρέπει να διακόψετε προσωρινά ή να επανεκκινήσετε το επιλεγμένο πρόγραμμα. Μπορείτε να χρησιμοποιήσετε αυτή τη λειτουργία όταν θέλετε να προσθέσετε ρούχα.
- Για τον σκοπό αυτό, πατήστε το πλήκτρο αφής . Αν εμφανιστεί στην οθόνη, μπορείτε να ανοίξετε την πόρτα της συσκευής και να προσθέσετε ρούχα.
- Αν εμφανιστεί στην οθόνη, αυτό σημαίνει ότι έχει περάσει η φάση του κύκλου στην οποία μπορείτε να προσθέσετε ρούχα.

- Αν θέλετε να ακυρώσετε ένα πρόγραμμα που είναι σε εξέλιξη, γυρίστε το περιστροφικό κουμπί προγράμματος στη θέση "CANCEL" (Ακύρωση). Το πλυντήριο θα σταματήσει τη διαδικασία πλυσίματος και το πρόγραμμα θα ακυρωθεί. Για να αποστραγγίσετε το νερό που υπάρχει μέσα στο πλυντήριο, γυρίστε το περιστροφικό κουμπί προγράμματος σε οποιαδήποτε θέση προγράμματος. Το πλυντήριό σας θα αποστραγγίσει το νερό και θα ακυρώσει το πρόγραμμα. Μπορείτε να επιλέξετε ένα νέο πρόγραμμα και να ξεκινήσετε τη λειτουργία της συσκευής.

### 5.9 Τέλος προγράμματος



Η συσκευή σας θα σταματήσει αυτόματα μόλις ολοκληρωθεί το επιλεγμένο πρόγραμμα.

- Στον ηλεκτρονικό πίνακα ενδείξεων θα εμφανιστεί η ένδειξη "End" (Τέλος).
- Μπορείτε να ανοίξετε την πόρτα της συσκευής και να αφαιρέσετε τα ρούχα. Αφού αφαιρέσετε τα ρούχα, αφήστε την πόρτα της συσκευής ανοιχτή για να στεγνώσει το εσωτερικό της.
- Θέστε το περιστροφικό κουμπί προγράμματος στη θέση CANCEL (Ακύρωση).
- Αποσυνδέστε τη συσκευή από την πρίζα.
- Κλείστε τον διακόπτη παροχής νερού.

## 6. ΠΙΝΑΚΑΣ ΠΡΟΓΡΑΜΜΑΤΩΝ

Πρόγραμμα Programme	Θερμοκρασία πλυσίματος (°C)	Μέγιστη ποσότητα στεγνών ρούχων (κιλά)	(****) Διαμέρισμα απορρυπαντικού	(*****) Διάρκεια προγράμματος (λεπτά)	Τύπος ρούχων / Περιγραφές
BAMBAΚΕΡΑ COTTON	*60 - 90	9,0	2	145	Πολύ λερωμένα, βαμβακερά και λινά υφάσματα. (Εσώρουχα, ασπρόρουχα, τραπεζομάντιλα, πετσέτες (έως 4,5 κιλά), κλινοσκεπάσματα κλπ.)
ECO 40-60	*40 - 60	9,0	2	228	Κανονικά λερωμένα βαμβακερά και λινά υφάσματα. (Εσώρουχα, ασπρόρουχα, τραπεζομάντιλα, πετσέτες (έως 4,5 κιλά), κλινοσκεπάσματα κλπ.)
Πρόπλυση Βαμβακερά INTENSIVE	*60 - 40 - 30 - "- -C"	9,0	1&2	164	Κανονικά λερωμένα βαμβακερά και λινά υφάσματα. (Εσώρουχα, ασπρόρουχα, τραπεζομάντιλα, πετσέτες (έως 4,5 κιλά), κλινοσκεπάσματα κλπ.)
BAMBAΚΕΡΑ 20°C COTTON 20°C	*20- "- -C"	4,5	2	59	Ελαφρά λερωμένα, βαμβακερά και λινά υφάσματα. (Εσώρουχα, σεντόνια, τραπεζομάντιλα, πετσέτες (έως 2,5 κιλά), κλινοσκεπάσματα κλπ.)
ΧΡΩΜΑΤΙΣΤΑ COLOURS	*40 - 30 - "- -C"	9,0	2	130	Ελαφρά λερωμένα, βαμβακερά και λινά υφάσματα. (Εσώρουχα, σεντόνια, τραπεζομάντιλα, πετσέτες (έως 4,5 κιλά), κλινοσκεπάσματα κλπ.)
ΜΑΛΛΙΝΑ WOOL	*30 - "- -C"	2,5	2	48	Μάλλινα ρούχα με ετικέτες που επιτρέπουν πλύσιμο σε πλυντήριο.
ΞΕΒΓΑΛΜΑ RINSE	*"- -C"	9,0	-	30	Προσθέτει ένα ακόμα ξέβγαλμα μετά τον κύκλο πλυσίματος, για κάθε τύπο ρούχων.
ΑΝΤΙΑΛΛΕΡΓΙΚΟ HYGIENE	*60 - 40 - 30 - "- -C"	4,0	2	212	Μωρουδιακά
Στύψιμο/Αποστράγγιση SPIN/DRAIN	*"- -C"	9,0	-	17	Μπορείτε να χρησιμοποιείτε αυτό το πρόγραμμα για οποιονδήποτε τύπο ρούχων αν θέλετε μια πρόσθετη φάση στύψιματος μετά το πρόγραμμα πλυσίματος./ Μπορείτε να χρησιμοποιείτε το πρόγραμμα αποστράγγισης για να αποστραγγίσετε το νερό που έχει συσσωρευτεί μέσα στη συσκευή (προσθήκη ή αφαίρεση ρούχων). Για να ενεργοποιήσετε το πρόγραμμα αποστράγγισης, γυρίστε το περιστροφικό κουμπί προγράμματος στο πρόγραμμα Στύψιμο/ Αποστράγγιση. Αφού επιλέξετε "στύψιμο ακυρώθηκε" χρησιμοποιώντας το πλήκτρο βοηθητικής λειτουργίας, το πρόγραμμα θα αρχίσει να εκτελείται.
ΕΥΑΙΣΘΗΤΑ/ΠΛΥΣΙΜΟ ΣΤΟ ΧΕΡΙ HAND WASH	*30 - "- -C"	2,5	2	90	Ρούχα για τα οποία συνιστάται πλύσιμο στο χέρι ή ευαίσθητα ρούχα.
ΕΥΚΟΛΗ ΦΡΟΝΤΙΔΑ / Ρούχα Υπαίθριων Δραστηριοτήτων SPORT	* 40 - 30 - "- -C"	3,5	2	170	Πολύ λερωμένα ή ανάμικτα με συνθετικά υφάσματα. (Νάιλον κάλτσες, πουκάμισα, μπλούζες, παντελόνια με συνθετικές ίνες κλπ.)
Ανάμικτα MIXED	*40 - 30 - "- -C"	3,5	2	100	Κανονικά λερωμένα βαμβακερά, συνθετικά, χρωματιστά και λινά υφάσματα μπορούν να πλυθούν μαζί.

Πρόγραμμα Programme	Θερμοκρασία πλυσίματος (°C)	Μέγιστη ποσότητα στεγνών ρούχων (κιλά)	(***) Διαμέρισμα απορρυπαντικού	(****) Διάρκεια προγράμματος (λεπτά)	Τύπος ρούχων / Περιγραφές
Τζιν / Σκούρα JEANS	*30 - "- -C"	3,5	2	96	Μαύρα και σκούρα ρούχα από βαμβακερές, ανάμεικτες ίνες ή τζιν. Πλένετε τα είδη γυρισμένα το μέσα έξω. Τα τζιν συχνά περιέχουν μεγάλη ποσότητα χρωστικής και μπορεί να ξεβάψουν στα πρώτα λίγα πλυσίματα. Πλένετε ξεχωριστά τα ανοιχτόχρωμα και τα σκούρα ρούχα
(**) ΓΡΗΓΟΡΟ 60 ΛΕΠΤΑ RAPID 60'	*60 - 40 - 30 - "- -C"	4,0	2	60	Κανονικά λερωμένα βαμβακερά, χρωματιστά και λινά υφάσματα πλένονται στους 60°C σε 60 λεπτά.
(***) Γρήγορο 15 λεπτά. RAPID 15'	*30 - "- -C"	2,0	2	15	Μπορείτε να πλύνετε ελαφριά λερωμένα ρούχα, βαμβακερά, χρωματιστά και λινά υφάσματα σε σύντομο πρόγραμμα 15 λεπτών.



**ΣΗΜΕΙΩΣΗ: Η ΔΙΑΡΚΕΙΑ ΤΟΥ ΠΡΟΓΡΑΜΜΑΤΟΣ ΜΠΟΡΕΙ ΝΑ ΔΙΑΦΕΡΕΙ ΑΝΑΛΟΓΑ ΜΕ ΤΗΝ ΠΟΣΟΤΗΤΑ ΤΩΝ ΡΟΥΧΩΝ, ΤΟ ΝΕΡΟ ΤΗΣ ΠΑΡΟΧΗΣ, ΤΗ ΘΕΡΜΟΚΡΑΣΙΑ ΠΕΡΙΒΑΛΛΟΝΤΟΣ ΚΑΙ ΤΙΣ ΕΠΙΛΕΓΜΕΝΕΣ ΠΡΟΣΘΕΤΕΣ ΛΕΙΤΟΥΡΓΙΕΣ.**

(\*) Η θερμοκρασία νερού πλυσίματος του προγράμματος είναι η εργοστασιακά προεπιλεγμένη.

(\*\*) Αν η συσκευή σας διαθέτει τη βοηθητική λειτουργία γρήγορου πλυσίματος, μπορείτε να ενεργοποιήσετε την επιλογή γρήγορου πλυσίματος στον πίνακα ενδείξεων και να τοποθετήσετε στη συσκευή ποσότητα ρούχων 2 κιλών ή μικρότερη για να πλυθούν σε 30 λεπτά.

(\*\*\*) Λόγω του σύντομου χρόνου πλυσίματος στο πρόγραμμα αυτό, συνιστούμε να χρησιμοποιείτε λιγότερο απορρυπαντικό. Το πρόγραμμα μπορεί να διαρκέσει περισσότερο από 15 λεπτά αν η συσκευή σας ανιχνεύσει ανομοιόμορφα καταμεμημένο φορτίο. Η πόρτα της συσκευής σας μπορεί να ανοίξει 2 λεπτά μετά την ολοκλήρωση μιας διαδικασίας πλυσίματος. (Η περίοδος των 2 λεπτών δεν περιλαμβάνεται στη διάρκεια του προγράμματος).

(\*\*\*\*) Αν η λειτουργία απορρυπαντικού σε υγρή μορφή (αυτόματη δοσολογία) είναι απενεργοποιημένη, πρέπει να γεμίσετε τη θήκη του απορρυπαντικού με απορρυπαντικό.

(\*\*\*\*\*) Η διάρκεια του προγράμματος διαφέρει σύμφωνα με την ποσότητα των ρούχων και τον καθορισμένο αλγόριθμο.

Το πρόγραμμα Eco 40-60 μπορεί να καθαρίζει κανονικά λερωμένα βαμβακερά ρούχα που έχει δηλωθεί ότι μπορούν να πλυθούν στους 40 °C ή 60 °C, μαζί στον ίδιο κύκλο, και το πρόγραμμα αυτό χρησιμοποιείται για την αξιολόγηση της συμμόρφωσης με τη νομοθεσία της ΕΕ περί οικολογικού σχεδιασμού.

- Τα πιο αποδοτικά προγράμματα από την άποψη της κατανάλωσης ενέργειας είναι γενικά αυτά που λειτουργούν σε χαμηλότερες θερμοκρασίες και για περισσότερο χρόνο.
- Η φόρτωση του οικιακού πλυντηρίου ως τη χωρητικότητα που υποδεικνύεται από τον κατασκευαστή για τα αντίστοιχα προγράμματα θα συνεισφέρει στην εξοικονόμηση ενέργειας και νερού.
- Οι τιμές διάρκειας του προγράμματος, κατανάλωσης ενέργειας και κατανάλωσης νερού μπορεί να διαφέρουν, ανάλογα με το βάρος και τον τύπο του φορτίου πλυσίματος, τις επιλεγμένες πρόσθετες λειτουργίες, τη θερμοκρασία του νερού βρύσης και τη θερμοκρασία περιβάλλοντος.
- Συνιστάται να χρησιμοποιείτε υγρό απορρυπαντικό για τα προγράμματα πλυσίματος σε χαμηλή θερμοκρασία. Η ποσότητα απορρυπαντικού που πρέπει να χρησιμοποιείται μπορεί να διαφέρει, ανάλογα με την ποσότητα των ρούχων και τον βαθμό λερώματος των ρούχων. Παρακαλούμε να τηρείτε τις υποδείξεις των κατασκευαστών των απορρυπαντικών σχετικά με την ποσότητα απορρυπαντικού που πρέπει να χρησιμοποιείται.
- Ο θόρυβος και η παραμένουσα υγρασία στα ρούχα επηρεάζονται από τον αριθμό στροφών στυψίματος. Όσο υψηλότερος είναι ο αριθμός στροφών στυψίματος στη φάση του στυψίματος, τόσο υψηλότερος είναι ο θόρυβος και τόσο μικρότερη η παραμένουσα υγρασία.
- Με την ανάγνωση του κωδικού QR στην ενεργειακή ετικέτα, μπορείτε να αποκτήσετε πρόσβαση στη βάση δεδομένων του προϊόντος όπου είναι αποθηκευμένες πληροφορίες για το μοντέλο.



Όνομα προγράμματος	Ονομαστική χωρητικότητα κιλιά	Κατανάλωση ενέργειας kWh/κύκλο			Διάρκεια προγράμματος Ώρες: Λεπτά			Κατανάλωση νερού Λίτρα / κύκλο			Μέγ. Θερμοκρασία °C			Παραμένουσα υγρασία % 1400 σ.α.λ.		
		Ονομαστική χωρητικότητα	1/2 φορτίο	1/4 φορτίου	Ονομαστική χωρητικότητα	1/2 φορτίο	1/4 φορτίου	Ονομαστική χωρητικότητα	1/2 φορτίο	1/4 φορτίου	Ονομαστική χωρητικότητα	1/2 φορτίο	1/4 φορτίου	Ονομαστική χωρητικότητα	1/2 φορτίο	1/4 φορτίου
Βαμβακερά 90	9	2,35			03:13			71			81			53%		
Βαμβακερά 60	9	0,8			02:25			47			57			53%		
Eco 40-60	9	0,91	0,39	0,20	03:48	02:54	02:54	56	44	41	41	28	23	53%	53%	53%
ΕΥΚΟΛΗ ΦΡΟΝΤΙΔΑ / Ρούχα Υπαίθριων Δραστηριοτήτων	3,5	0,91			02:50			72			45			53%		
Γρήγορο 60	4	1,11			01:00			35			58			53%		
Βαμβακερά 20	4,5	0,13			00:59			38			20			53%		

## 6.1 Σημαντικές πληροφορίες

- Χρησιμοποιείτε μόνο απορρυπαντικά, μαλακτικά και άλλα πρόσθετα που είναι κατάλληλα για αυτόματα πλυντήρια. Έχει προκύψει υπερβολικός αφρισμός και έχει ενεργοποιηθεί το αυτόματο σύστημα απορρόφησης ατμού λόγω υπερβολικής χρήσης απορρυπαντικού.
- Συνιστούμε τον περιοδικό καθαρισμό του πλυντηρίου κάθε 2 μήνες. Για τον περιοδικό καθαρισμό χρησιμοποιείτε το πρόγραμμα Καθαρισμός Τυμπάνου. Αν η συσκευή σας δεν διαθέτει πρόγραμμα Καθαρισμός Τυμπάνου, χρησιμοποιείτε το πρόγραμμα Βαμβακερά 90. Όταν χρειάζεται, χρησιμοποιείτε μόνο προϊόντα αφαίρεσης αλάτων που είναι κατασκευασμένα ειδικά για πλυντήρια.
- Ποτέ μην ανοίξετε την πόρτα με τη βία ενώ το πλυντήριο είναι σε λειτουργία. Η πόρτα της συσκευής σας μπορεί να ανοίξει 2 λεπτά μετά την ολοκλήρωση μιας διαδικασίας πλυσίματος.
- Ποτέ μην ανοίξετε την πόρτα με τη βία ενώ το πλυντήριο είναι σε λειτουργία. Η πόρτα θα ανοίξει αυτόματα αφού τελειώσει ο κύκλος πλυσίματος.
- Οι διαδικασίες εγκατάστασης και επισκευής πρέπει πάντα να εκτελούνται από τον Εξουσιοδοτημένο εκπρόσωπο σέρβις, για την αποφυγή πιθανών κινδύνων. Ο κατασκευαστής δεν θα φέρει ευθύνη για ζημιές που θα προκύψουν από διαδικασίες οι οποίες πραγματοποιούνται από μη εξουσιοδοτημένα άτομα.

## 7. ΚΑΘΑΡΙΣΜΟΣ ΚΑΙ ΣΥΝΤΗΡΗΣΗ

### 7.1 Προειδοποίηση

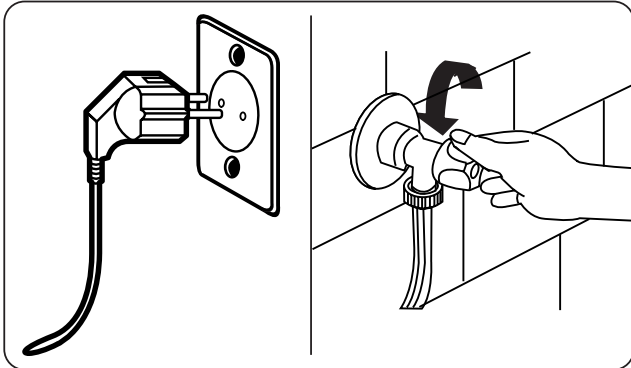

Απενεργοποιείτε την παροχή ρεύματος δικτύου και αφαιρείτε το φις από την πρίζα πριν διενεργήσετε συντήρηση και καθαρισμό της συσκευής σας.

Απενεργοποιήστε την παροχή νερού πριν αρχίσετε εργασίες συντήρησης και καθαρισμού στη συσκευή σας.

**⚠ ΠΡΟΣΟΧΗ:** Μη χρησιμοποιείτε διαλύτες, καθαριστικά που χαράζουν, καθαριστικά τζαμιών ή καθαριστικά γενικής χρήσης για να καθαρίσετε το πλυντήριο ρούχων σας. Αυτά τα υλικά μπορεί να προξενήσουν ζημιά στις

πλαστικές επιφάνειες και άλλα μέρη, λόγω των χημικών που περιέχουν.

### 7.2 Φίλτρα εισόδου νερού

Τα φίλτρα εισόδου νερού εμποδίζουν την είσοδο στη συσκευή σας ακαθαρσιών και ξένων υλικών. Συνιστούμε να καθαρίζετε αυτά τα φίλτρα όταν το μηχάνημά σας δεν μπορεί να προσλάβει αρκετό νερό, παρόλο που η παροχή νερού είναι ανοικτή και ο διακόπτης παροχής ανοικτός. Συνιστούμε να αλλάζετε τα φίλτρα εισόδου νερού κάθε 2 μήνες.

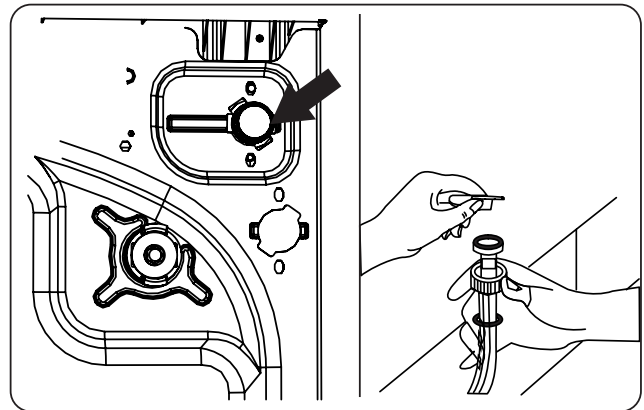

- Ξεβιδώστε από το πλυντήριο ρούχων τον εύκαμπτο σωλήνα (ή τους εύκαμπτους σωλήνες) εισόδου νερού.
- Για να αφαιρέσετε το φίλτρο εισόδου νερού από τη βαλβίδα εισόδου νερού, χρησιμοποιήστε μια πένσα με μακριά μύτη για να τραβήξετε προσεκτικά έξω την πλαστική μπάρα από το φίλτρο.
- Ένα δεύτερο φίλτρο εισόδου νερού βρίσκεται στο άκρο διακόπτη νερού του εύκαμπτου σωλήνα εισόδου νερού. Για να αφαιρέσετε το δεύτερο φίλτρο εισόδου νερού, χρησιμοποιήστε μια πένσα με μακριά μύτη για να τραβήξετε προσεκτικά έξω την πλαστική μπάρα από το φίλτρο.
- Καθαρίστε το φίλτρο σχολαστικά με μια μαλακή βούρτσα, πλύνετε το με σαπουνόνερο και ξεπλύνετε το σχολαστικά. Εισάγετε πάλι το φίλτρο σπρώχνοντάς το προσεκτικά ώστε να μπει στη θέση του.

**⚠ ΠΡΟΣΟΧΗ:** Τα φίλτρα

στη βαλβίδα εισόδου νερού μπορεί να φράξουν λόγω της ποιότητας του νερού ή έλλειψης συντήρησης και να υποστούν βλάβη. Κάτι τέτοιο μπορεί να προκαλέσει διαρροή νερού. Οποιοσδήποτε τέτοιες βλάβες και ζημιές δεν καλύπτονται από την εγγύηση.

### 7.3 Φίλτρο αντλίας

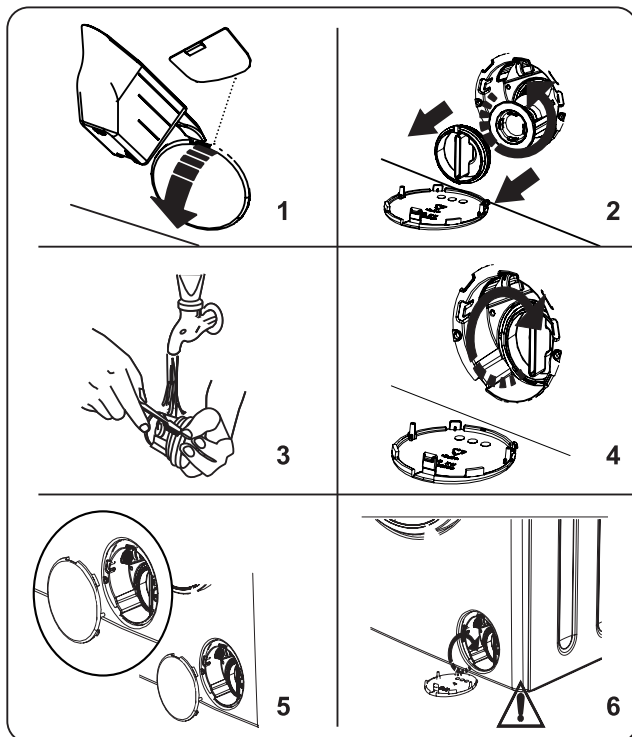

Το σύστημα φίλτρου αντλίας στο πλυντήριο ρούχων σας εξασφαλίζει μεγάλη διάρκεια ζωής της αντλίας εμποδίζοντας τα χνούδια από τα ρούχα να εισέλθουν στο κύκλωμα της συσκευής. Συνιστούμε να καθαρίζετε το φίλτρο αντλίας κάθε 2 μήνες.

Το φίλτρο αντλίας βρίσκεται πίσω από το κάλυμμα στην μπροστινή κάτω δεξιά γωνία.

Για να καθαρίσετε το φίλτρο αντλίας:

1. Μπορείτε να χρησιμοποιήσετε το φτυαράκι απορρυπαντικού σε σκόνη (\*) που παρέχεται με το πλυντήριό σας ή την πλάκα στάθμης υγρού απορρυπαντικού για να ανοίξετε το κάλυμμα αντλίας.
2. Εισάγετε το άκρο από το φτυαράκι απορρυπαντικού σε σκόνη ή της πλάκας στάθμης υγρού απορρυπαντικού στο άνοιγμα του καλύμματος και πιέστε το κάλυμμα προσεκτικά προς τα πίσω. Το κάλυμμα θα ανοίξει.

- Πριν ανοίξετε το κάλυμμα φίλτρου, τοποθετήστε ένα δοχείο κάτω από το κάλυμμα φίλτρου για να συλλέξετε τυχόν νερό που έχει παραμείνει μέσα στη συσκευή.
- Ξεβιδώστε το φίλτρο περιστρέφοντάς το αριστερόστροφα και αφαιρέστε το τραβώντας το. Περιμένετε να αποστραγγιστεί το νερό.

**ΣΗΜΕΙΩΣΗ:** Ανάλογα με την ποσότητα του νερού μέσα στη συσκευή, μπορεί να χρειαστεί να αδειάσετε μερικές φορές το δοχείο συλλογής νερού.

3. Αφαιρέστε όλα τα ξένα υλικά από το φίλτρο χρησιμοποιώντας μια μαλακή βούρτσα.
4. Μετά τον καθαρισμό, επανατοποθετήστε το φίλτρο εισάγοντάς το και περιστρέφοντας δεξιόστροφα.
5. Όταν κλείνετε το κάλυμμα αντλίας, βεβαιωθείτε ότι οι προεξοχές στην εσωτερική πλευρά του καλύμματος ταιριάζουν με τις οπές στην πλευρά του μπροστινού πλαισίου.
6. Κλείστε το κάλυμμα φίλτρου.

### **ΠΡΟΕΙΔΟΠΟΙΗΣΗ:**

Το νερό στην αντλία μπορεί να είναι καυτό, περιμένετε να κρυώσει πριν πραγματοποιήσετε οποιαδήποτε εργασία καθαρισμού ή συντήρησης.

#### 7.4 Συρτάρι απορρυπαντικού

Τα απορρυπαντικά σας μπορεί να σχηματίσουν αποθέσεις στο συρτάρι και στην υποδοχή απορρυπαντικού του συρταριού. Αφαιρέστε το συρτάρι απορρυπαντικού συστηματικά για να καθαρίσετε τη σχηματισμένη απόθεση. Συνιστάται ο καθαρισμός του μια φορά στους 2 μήνες.

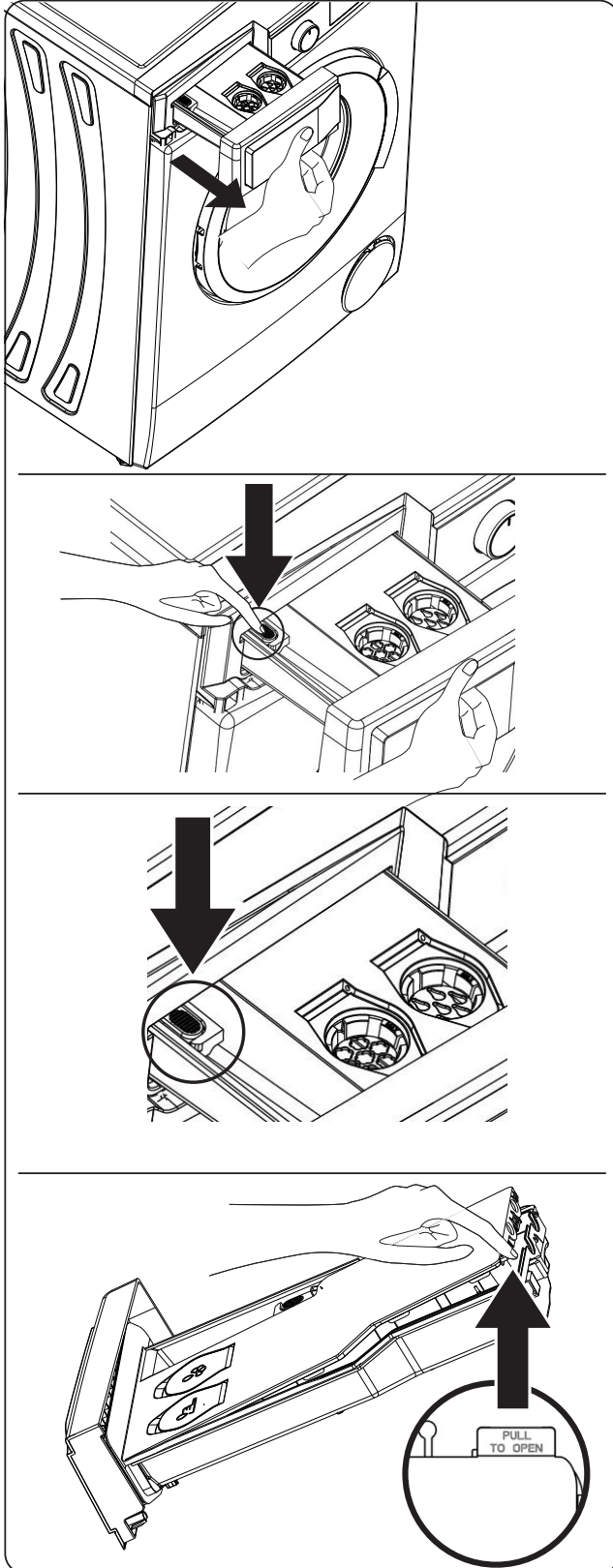

Για να αφαιρέσετε το συρτάρι απορρυπαντικού από τη θέση του:

- Τραβήξτε το συρτάρι του απορρυπαντικού όσο το δυνατόν πιο πολύ.
- Συνεχίστε να τραβάτε το συρτάρι απορρυπαντικού όσο το δυνατόν περισσότερο πιέζοντας την περιοχή που φαίνεται στις εικόνες στο συρτάρι και αφαιρέστε το συρτάρι απορρυπαντικού.
- Αφαιρέστε το καπάκι που βρίσκεται στη θήκη του απορρυπαντικού σε υγρή μορφή και στη θήκη του μαλακτικού ανασηκώνοντας το τμήμα που φαίνεται στην εικόνα.
- Πλένετε το με άφθονο νερό και με τη βοήθεια μιας βούρτσας.
- Συλλέξτε τις αποθέσεις στη σχισμή του συρταριού του απορρυπαντικού χωρίς να τις αφήσετε να πέσουν μέσα στο πλυντήριο.
- Τοποθετήστε πάλι στη θέση του το συρτάρι απορρυπαντικού αφού το στεγνώσετε με μια πετσέτα ή ένα στεγνό ύφασμα.

**!** Μην πλένετε το συρτάρι απορρυπαντικού σε πλυντήριο πιάτων.

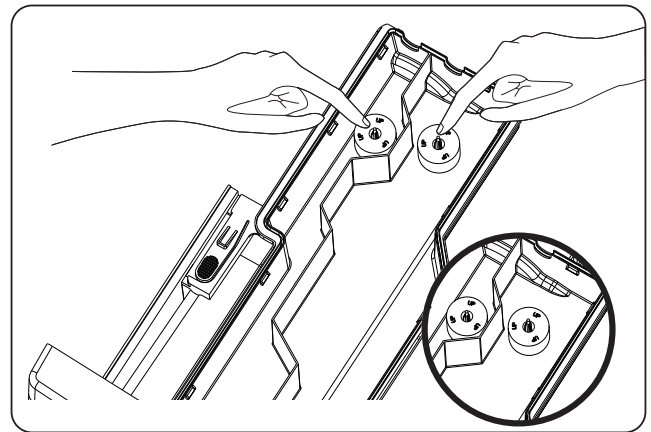

**!** **ΠΡΟΣΟΧΗ:** Το μέρος με την ένδειξη «UP» πρέπει να τοποθετηθεί στον θάλαμο με το μέρος να είναι στραμμένο προς τα πάνω.

## 8. Κορμός / Τύμπανο

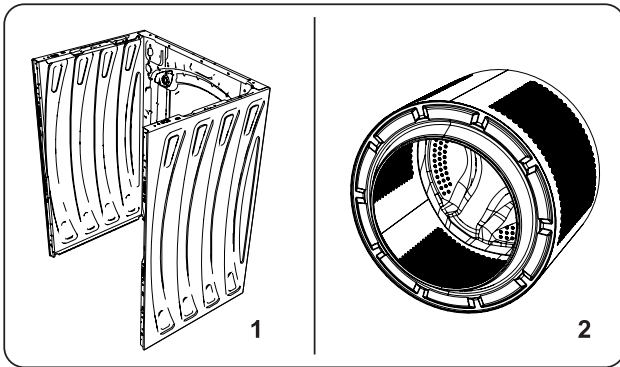

### 1. Κορμός

Χρησιμοποιήστε ένα ήπιο καθαριστικό που δεν χαράζει, ή σαπούνι και νερό, για να καθαρίσετε το εξωτερικό περίβλημα της συσκευής. Σκουπίστε το με ένα μαλακό πανί για να στεγνώσει.

### 2. Τύμπανο

Μην αφήνετε μέσα στη συσκευή μεταλλικά αντικείμενα όπως βελόνες, συνδετήρες, κέρματα κλπ. Τα αντικείμενα αυτά προκαλούν το σχηματισμό κηλίδων σκουριάς μέσα στο τύμπανο. Για να καθαρίσετε τέτοιου είδους κηλίδες σκουριάς, χρησιμοποιήστε ένα καθαριστικό χωρίς χλώριο και ακολουθήστε τις οδηγίες του κατασκευαστή του καθαριστικού. Ποτέ μη χρησιμοποιήσετε σύρμα τριψίματος ή παρόμοια σκληρά αντικείμενα για να καθαρίσετε κηλίδες σκουριάς.

### 3. Πρόληψη εμφάνισης αλάτων

Εάν η σκληρότητα του νερού στην περιοχή σας είναι υψηλή, συνιστάται να χρησιμοποιήσετε ένα καθαριστικό πλυντηρίου ρούχων. Ελέγχετε περιοδικά την παρουσία αλάτων στον κάδο. Εάν είναι απαραίτητο, εκτελέστε έναν κενό κύκλο πλύσης με ένα προϊόν αφαλάτωσης. Ανατρέξτε στις οδηγίες στη συσκευασία του προϊόντος.

## 9. ΑΝΤΙΜΕΤΩΠΙΣΗ ΠΡΟΒΛΗΜΑΤΩΝ

Η επισκευές στη συσκευή σας πρέπει να πραγματοποιούνται από μια εξουσιοδοτημένη εταιρεία σέρβις. Αν η συσκευή σας χρειάζεται επισκευή ή αν δεν μπορείτε να επιλύσετε ένα πρόβλημα με τις πληροφορίες που παρέχονται παρακάτω, τότε θα πρέπει να κάνετε τα εξής:

- Αποσυνδέστε τη συσκευή σας από την παροχή ρεύματος δικτύου.
- Κλείστε την παροχή νερού.

ΠΡΟΒΛΗΜΑ	ΠΙΘΑΝΗ ΑΙΤΙΑ	ΑΝΤΙΜΕΤΩΠΙΣΗ ΠΡΟΒΛΗΜΑΤΩΝ
Η συσκευή δεν ξεκινά.	Η συσκευή δεν έχει συνδεθεί στην πρίζα.	Συνδέστε τη συσκευή στην πρίζα.
	Πρόβλημα στις ασφάλειες.	Αντικαταστήστε τις ασφάλειες.
	Δεν υπάρχει παροχή ρεύματος δικτύου.	Ελέγξτε το ρεύμα δικτύου.
	Δεν πατήθηκε το κουμπί Έναρξης/ Παύσης.	Πατήστε το κουμπί Έναρξης/Παύσης.
	Περιστροφικός επιλογέας προγράμματος στη θέση διακοπής.	Γυρίστε τον περιστροφικό επιλογέα προγράμματος στην επιθυμητή θέση.
	Η πόρτα της συσκευής δεν είναι τελείως κλειστή.	Κλείστε την πόρτα της συσκευής.
Η συσκευή σας δεν προσλαμβάνει νερό.	Ο διακόπτης παροχής νερού είναι κλειστός.	Ανοίξτε τον διακόπτη παροχής νερού.
	Ο εύκαμπτος σωλήνας εισόδου νερού μπορεί να έχει στρίψει.	Ελέγξτε τον εύκαμπτο σωλήνα εισόδου νερού και ξεστρίψτε τον.
	Φραγμένος εύκαμπτος σωλήνας εισόδου νερού.	Καθαρίστε τα φίλτρα εύκαμπτων σωλήνων εισόδου νερού. (*)
	Φραγμένο φίλτρο εισόδου.	Καθαρίστε τα φίλτρα εισόδου. (*)
	Η πόρτα της συσκευής δεν είναι τελείως κλειστή.	Κλείστε την πόρτα της συσκευής.
Η συσκευή σας δεν αποστραγγίζει το νερό.	Ίσως έχει φράξει ή στρίψει ο εύκαμπτος σωλήνας αποστράγγισης.	Ελέγξτε τον εύκαμπτο σωλήνα αποστράγγισης και καθαρίστε ή ξεστρίψτε τον.
	Φραγμένο φίλτρο αντλίας.	Καθαρίστε το φίλτρο αντλίας. (*)
	Τα ρούχα είναι πολύ συμπιεσμένα μέσα στο τύμπανο.	Μοιράστε ομοιόμορφα τα ρούχα μέσα στη συσκευή.
Η συσκευή δονείται.	Δεν έχουν ρυθμιστεί τα πόδια.	Ρυθμίστε τα πόδια. (**)
	Δεν έχουν αφαιρεθεί τα μπουλόνια μεταφοράς.	Αφαιρέστε τα μπουλόνια μεταφοράς από τη συσκευή. (**)
	Μικρό φορτίο μέσα στο τύμπανο.	Αυτό δεν θα εμποδίσει τη λειτουργία της συσκευής.
	Η συσκευή σας έχει υπερφορτωθεί με ρούχα ή τα ρούχα είναι μοιρασμένα ανομοιόμορφα.	Μην υπερφορτώνετε το τύμπανο. Μοιράστε τα ρούχα ομοιόμορφα μέσα στο τύμπανο.
	Η συσκευή στηρίζεται σε σκληρή επιφάνεια.	Μην εγκαθιστάτε το πλυντήριο ρούχων πάνω σε σκληρή επιφάνεια.

ΠΡΟΒΛΗΜΑ	ΠΙΘΑΝΗ ΑΙΤΙΑ	ΑΝΤΙΜΕΤΩΠΙΣΗ ΠΡΟΒΛΗΜΑΤΩΝ
Υπερβολικός αφρισμός στο συρτάρι απορρυπαντικού.	Χρησιμοποιήθηκε υπερβολική ποσότητα απορρυπαντικού.	Πατήστε το κουμπί Έναρξης/Παύσης. Για να σταματήσετε τον αφρισμό, διαλύστε μια κουταλιά της σούπας μαλακτικού σε 1/2 λίτρο νερού και προσθέστε το διάλυμα στο συρτάρι απορρυπαντικού. Πατήστε το κουμπί Έναρξης/Παύσης μετά από 5-10 λεπτά.
	Χρησιμοποιήθηκε λάθος απορρυπαντικό.	Χρησιμοποιείτε μόνο απορρυπαντικά που έχουν παραχθεί για αυτόματα πλυντήρια ρούχων.
Μη ικανοποιητικό αποτέλεσμα πλυσίματος.	Τα ρούχα σας είναι πολύ λερωμένα για το πρόγραμμα που επιλέχθηκε.	Χρησιμοποιήστε τις πληροφορίες στους πίνακες προγραμμάτων για να επιλέξετε το πιο κατάλληλο πρόγραμμα.
	Χρησιμοποιήθηκε ανεπαρκής ποσότητα απορρυπαντικού.	Χρησιμοποιήστε ποσότητα απορρυπαντικού σύμφωνα με τις οδηγίες στη συσκευασία του.
	Υπάρχουν πάρα πολλά ρούχα μέσα στη συσκευή.	Ελέγξτε ότι δεν έχετε υπερβεί τη μέγιστη χωρητικότητα για το επιλεγμένο πρόγραμμα.
Μη ικανοποιητικό αποτέλεσμα πλυσίματος.	Σκληρό νερό.	Αυξήστε την ποσότητα απορρυπαντικού ακολουθώντας τις οδηγίες του κατασκευαστή του.
	Τα ρούχα σας είναι πολύ συμπιεσμένα μέσα στο τύμπανο.	Ελέγξτε ότι τα ρούχα είναι απλωτά μέσα στο τύμπανο.
Αμέσως μετά την εισαγωγή του νερού στη συσκευή, το νερό αποστραγγίζεται.	Το άκρο του εύκαμπτου σωλήνα αποστράγγισης νερού είναι πολύ χαμηλά για τη συσκευή.	Ελέγξτε ότι ο εύκαμπτος σωλήνας είναι σε κατάλληλο ύψος. (**).
Δεν φαίνεται το νερό στο τύμπανο κατά τη διάρκεια του πλυσίματος.	Δεν πρόκειται για βλάβη. Το νερό είναι στο τμήμα του τυμπάνου που δεν φαίνεται.	.....
Τα ρούχα έχουν κατάλοιπα απορρυπαντικού.	Μη διαλυτά σωματίδια από ορισμένα απορρυπαντικά μπορεί να εμφανίζονται πάνω στα ρούχα με μορφή λευκών κηλίδων.	Πραγματοποιήστε ένα πρόσθετο ξέβγαλμα ή καθαρίστε τα ρούχα με βούρτσα αφού στεγνώσουν.
Εμφανίζονται γκριζες κηλίδες πάνω στα ρούχα.	Πάνω στα ρούχα σας υπάρχει λάδι, κρέμα ή αλοιφή που δεν αντιμετωπίστηκε.	Στο επόμενο πλύσιμο χρησιμοποιήστε ποσότητα απορρυπαντικού σύμφωνα με τις οδηγίες στη συσκευασία του.
Ο κύκλος στυψίματος δεν εκτελείται ή εκτελείται αργότερα από το αναμενόμενο.	Δεν πρόκειται για βλάβη. Έχει ενεργοποιηθεί το σύστημα ελέγχου ανισοκατανομής φορτίου.	Το σύστημα ελέγχου ανισοκατανομής φορτίου θα προσπαθήσει να μοιράσει τα ρούχα ομοιόμορφα. Ο κύκλος στυψίματος θα αρχίσει όταν τα ρούχα έχουν μοιραστεί. Φορτώστε τα ρούχα στο τύμπανο ομοιόμορφα στο επόμενο πλύσιμο.



(\*) Ανατρέξτε στο κεφάλαιο που αφορά τη συντήρηση και τον καθαρισμό της συσκευής.

(\*\*) Ανατρέξτε στο κεφάλαιο που αφορά την εγκατάσταση της συσκευής.



## 10. ΑΥΤΟΜΑΤΕΣ ΠΡΟΕΙΔΟΠΟΙΗΣΕΙΣ ΣΦΑΛΜΑΤΩΝ ΚΑΙ ΤΙ ΠΡΕΠΕΙ ΝΑ ΚΑΝΕΤΕ

Το πλυντήριο ρούχων σας διαθέτει ενσωματωμένο σύστημα ανίχνευσης βλαβών, οι οποίες υποδεικνύονται από ένα συνδυασμό λυχνιών λειτουργίας πλυσίματος που αναβοσβήνουν. Οι πιο συνηθισμένοι κωδικοί βλάβης παρουσιάζονται παρακάτω.

ΚΩΔΙΚΟΣ ΒΛΑΒΗΣ	ΠΙΘΑΝΟ ΠΡΟΒΛΗΜΑ	ΤΙ ΠΡΕΠΕΙ ΝΑ ΚΑΝΕΤΕ
E01 	Η πόρτα της συσκευής δεν έχει κλείσει σωστά.	Κλείστε την πόρτα της συσκευής σωστά έως ότου ακούσετε ένα κλικ. Αν η συσκευή σας επιμένει στην ένδειξη βλάβης, απενεργοποιήστε τη συσκευή σας, αποσυνδέστε την από την πρίζα και απευθυνθείτε άμεσα στον πλησιέστερο εξουσιοδοτημένο εκπρόσωπο σέρβις.
E02 	Ενδεχομένως χαμηλή πίεση νερού ή χαμηλή στάθμη νερού μέσα στη συσκευή.	Ελέγξτε ότι είναι τελείως ανοικτός ο διακόπτης παροχής νερού. Μπορεί να έχει διακοπεί η παροχή νερού δικτύου. Αν το πρόβλημα συνεχιστεί, η συσκευή σας θα σταματήσει αυτόματα μετά από λίγο. Αποσυνδέστε τη συσκευή από την πρίζα, κλείστε τον διακόπτη παροχής νερού και απευθυνθείτε στον πλησιέστερο εξουσιοδοτημένο εκπρόσωπο σέρβις.
E03 	Η αντλία παρουσιάζει βλάβη ή το φίλτρο της αντλίας είναι φραγμένο ή υπάρχει βλάβη στην ηλεκτρική σύνδεση της αντλίας.	Καθαρίστε το φίλτρο αντλίας. Αν το πρόβλημα επιμένει, απευθυνθείτε στον πλησιέστερο εξουσιοδοτημένο εκπρόσωπο σέρβις. (*)
E04	Η συσκευή σας έχει υπερβολική ποσότητα νερού.	Η συσκευή σας θα αποστραγγίσει το νερό μόνη της. Αφού αποστραγγιστεί το νερό, απενεργοποιήστε τη συσκευή και αποσυνδέστε την από την πρίζα. Κλείστε τον διακόπτη παροχής νερού και απευθυνθείτε στον πλησιέστερο εξουσιοδοτημένο εκπρόσωπο σέρβις.

(\*) Ανατρέξτε στο κεφάλαιο που αφορά τη συντήρηση και τον καθαρισμό της συσκευής.

## 11. ΟΙ ΥΠΟΛΟΙΠΟΙ

### Επισκευή από τον χρήστη

Η επισκευή από τον χρήστη είναι εφικτή σε ορισμένες περιπτώσεις. Ο ιστότοπος [sav.groupebrandt.com](http://sav.groupebrandt.com) σας παρέχει πρόσβαση στην παραγγελία ορισμένων ανταλλακτικών, καθώς και τεχνικές πληροφορίες και οδηγίες ασφαλείας που θα σας καθοδηγήσουν σε αυτήν τη διαδικασία. Σύμφωνα με τις διατάξεις του άρθρου L441-5 του Κώδικα Καταναλωτή, ο κατασκευαστής δεν μπορεί να θεωρηθεί υπεύθυνος για ζημιές που σημειώθηκαν κατά τη διάρκεια της επισκευής από τον χρήστη, στον βαθμό που αυτή η ζημιά σχετίζεται με την αδεξιότητα του χρήστη ή τη μη συμμόρφωση του τελευταίου με τις οδηγίες επισκευής του προϊόντος.  
Διαθεσιμότητα εγκεκριμένων”

### Διαθεσιμότητα εγκεκριμένων ανταλλακτικών

Η ελάχιστη περίοδος διαθεσιμότητας των ανταλλακτικών που περιλαμβάνονται στον κατάλογο του Ευρωπαϊκού Κανονισμού 2019 και είναι προσβάσιμα ιδίως στον χρήστη της συσκευής είναι 10 έτη υπό τους όρους που προβλέπονται από τον ίδιο κανονισμό

## Γενικές πληροφορίες σχετικά με τον κανονισμό ΕΕ 2019-2023

Όταν χρησιμοποιείτε τα προγράμματα δοκιμής, πλένετε το καθορισμένο φορτίο με τη μέγιστη ταχύτητα στυψίματος.

- Οι πραγματικές παράμετροι εξαρτώνται από τις συνθήκες και τη χρήση της συσκευής και ενδέχεται να διαφέρουν από τις προκαθορισμένες παραμέτρους.
- Το οικιακό πλυντήριο είναι εξοπλισμένο με σύστημα διαχείρισης της ενεργειακής κατανάλωσης. Η διάρκεια του χρόνου λειτουργίας σε κατάσταση αναμονής είναι μικρότερη από 1 λεπτό.
- Τα πιο αποτελεσματικά προγράμματα όσον αφορά την κατανάλωση ενέργειας και νερού είναι συνήθως εκείνα που λειτουργούν σε χαμηλές θερμοκρασίες για μεγαλύτερο χρονικό διάστημα.
- Η φόρτωση του οικιακού πλυντηρίου στη μέγιστη χωρητικότητα που δηλώνει ο κατασκευαστής για κάθε πρόγραμμα βοηθά στην εξοικονόμηση ενέργειας και νερού.
- Ο θόρυβος και το επίπεδο υπολειμματικής υγρασίας επηρεάζονται από την ταχύτητα στυψίματος: όσο μεγαλύτερη είναι η ταχύτητα στυψίματος κατά τη φάση στυψίματος, τόσο πιο δυνατός είναι ο θόρυβος και τόσο χαμηλότερο είναι το επίπεδο υπολειμματικής υγρασίας.
- Για να αποκτήσετε πρόσβαση στις πληροφορίες σχετικά με το μοντέλο σας, οι οποίες είναι αποθηκευμένες στη βάση δεδομένων προϊόντων, σύμφωνα με τον Κανονισμό (ΕΕ) 2019/2014 και σχετικά με την ενεργειακή σήμανση, συνδεθείτε στον ιστότοπο: <https://eprel.ec.europa.eu/>

Βρείτε τον κωδικό της συσκευής σας στον ιστότοπο εισάγοντας τον κωδικό σέρβις που αναφέρεται στην πινακίδα της συσκευής σας. Ένας άλλος τρόπος πρόσβασης σε αυτές τις πληροφορίες είναι μέσω του κωδικού QR της ενεργειακής ετικέτας του προϊόντος σας.”

## ΠΑΡΕΜΒΑΣΕΙΣ

Ενδεχόμενες παρεμβάσεις στη συσκευή σας θα πρέπει να πραγματοποιούνται από εξειδικευμένο προσωπικό εξουσιοδοτημένο από την εταιρεία. Όταν τηλεφωνείτε, έχετε πρόχειρους όλους τους κωδικούς αναφοράς της συσκευής σας (εμπορικό κωδικό, κωδικό σέρβις, σειριακό αριθμό), προκειμένου να διευκολύνετε τη διεκπεραίωση του αιτήματός σας. Αυτές οι πληροφορίες αναγράφονται στην πινακίδα σήμανσης.

## Δήλωση συμμόρφωσης CE

Δηλώνουμε ότι τα προϊόντα μας πληρούν τις εφαρμόσιμες Ευρωπαϊκές Οδηγίες, Αποφάσεις και Κανονισμούς και τις απαιτήσεις που περιέχονται στα πρότυπα στα οποία γίνεται αναφορά.

## Τελική διάθεση της παλιάς σας συσκευής



Αυτό το σύμβολο στο προϊόν ή στις οδηγίες χρήσης υποδεικνύει ότι η ηλεκτρική και ηλεκτρονική σας συσκευή ενδέχεται να μην αντιμετωπίζεται ως οικιακό απόρριμμα. Υπάρχουν συστήματα συλλογής που έχουν σχεδιαστεί για την ανακύκλωση αυτού του τύπου συσκευής εντός της Ευρωπαϊκής Ένωσης. Για περισσότερες πληροφορίες, επικοινωνήστε με τις τοπικές αρχές ή τον προμηθευτή που σας πούλησε το προϊόν





[www.dedietrich-electromenager.com](http://www.dedietrich-electromenager.com)



52446152





FR

CS

DA

DE

EL

EN

ES

FI

IT

NL

NO

PL

PT

RU

SK

SV

UA

HU

USER GUIDE

# *WASHING MACHINE*



# *DEAR CUSTOMER,*

Discovering a De Dietrich product means experiencing  
the range of unique emotions.

The attraction is immediate, from the moment you set eyes on the product. The sheer quality of the design shines through, thanks to the timeless style and outstanding finishes which make each component an elegant and refined masterpiece in its own right, each one in perfect harmony with the others. Next, comes the irresistible urge to touch it.

De Dietrich design makes extensive use of robust and prestigious materials, here the accent is placed firmly upon authenticity. By combining state-of-the-art technology with top quality materials, De Dietrich produces beautifully crafted products to help you get the most from the culinary arts, a passion shared by all lovers of cooking and fine food. We hope that you enjoy using this new appliance.

Thank you for choosing a De Dietrich product.

[www.dedietrich-electromenager.com](http://www.dedietrich-electromenager.com)

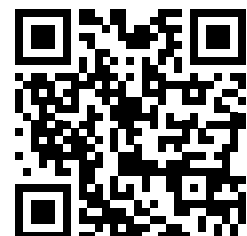





**De Dietrich** 

**Thank you for choosing this product.**

This User Manual contains important safety information and instructions on the operation and maintenance of your appliance.

Please take the time to read this User Manual before using your appliance and keep this book for future reference.

Icon	Type	Meaning
	<b>WARNING</b>	Serious injury or death risk
	<b>RISK OF ELECTRIC SHOCK</b>	Dangerous voltage risk
	<b>FIRE</b>	Warning; Risk of fire / flammable materials
	<b>CAUTION</b>	Injury or property damage risk
	<b>IMPORTANT / NOTE</b>	Operating the system correctly

# CONTENTS

<b>1.SAFETY INSTRUCTIONS .....</b>	<b>.1</b>
1.1 General Safety Warnings .....	2
1.2 During Use .....	6
1.3 Packaging and Environment.....	8
1.4 Savings Information.....	8
<b>2.TECHNICAL SPECIFICATIONS.....</b>	<b>.9</b>
2.1 General Appearance.....	9
2.2 Technical Specifications .....	9
<b>3.INSTALLATION.....</b>	<b>.10</b>
3.1 Removing the Transit Bolts.....	10
3.2 Adjusting the Feet / Adjusting Adjustable Stays.....	10
3.3 Electrical Connection.....	10
3.4 Water Inlet Hose Connection.....	11
3.5 Water Discharge Connection.....	12
<b>4.CONTROL PANEL OVERVIEW.....</b>	<b>.12</b>
4.1 Detergent Drawer .....	12
4.2 Sections .....	12
4.3 Warnings for the Automatic Detergent Dosing System .....	14
4.4 Program Dial.....	15
4.5 Electronic Display .....	15
<b>5.USING YOUR WASHING MACHINE.....</b>	<b>.16</b>
5.1 Preparing Your Laundry.....	16
5.2 Putting Laundry in the Machine.....	16
5.3 Operating Your Machine .....	17
5.4 Selecting a Programme .....	17
5.5 Half-Load Detection System.....	17
5.6 Auxiliary Functions .....	17
5.7 Child Lock .....	21
5.8 If you want to pause/cancel a running program or add laundry: .....	22
5.9 Program End .....	22
<b>6.PROGRAMME TABLE.....</b>	<b>.23</b>
6.1 Important Informations.....	26
<b>7.CLEANING AND MAINTENANCE .....</b>	<b>.27</b>
7.1 Warning .....	27
7.2 Water Inlet Filters .....	27
7.3 Pump Filter .....	28
7.4 Detergent Drawer .....	29
<b>8.BODY / DRUM .....</b>	<b>.30</b>
<b>9.TROUBLESHOOTING .....</b>	<b>.31</b>
<b>10.AUTOMATIC FAULT WARNINGS AND WHAT TO DO .....</b>	<b>.32</b>
<b>11.DIVERS .....</b>	<b>.33</b>

# 1. SAFETY INSTRUCTIONS

Operating voltage / frequency	(220-240) V~/50Hz
Total current (A)	10
Water pressure (Mpa)	Maximum 1 Mpa / Minimum 0. 1Mpa
Total power (W)	2200
Maximum washing capacity (dry laundry) (kg)	9

- Do not install your machine on a carpet or such grounds that would prevent the ventilation of its base.
- The appliance is not intended for use by people (including children) with reduced physical, sensory or mental capabilities, or lack of experience and knowledge unless they have been given supervision or instruction concerning use of the appliance by a person responsible for their safety.
- Children of less than 3 years should be kept away unless continuously supervised.
- Call the nearest authorized service centre for a replacement if the power cord malfunctions.
- Use only the new water inlet hose coming with your machine when making water inlet connections to your machine. Never use old, used or damaged water inlet hoses.
- Children should not play with the appliance. Cleaning and user maintenance should not be made by children without supervision.

**Read this user manual carefully.**

**Your machine is for domestic use only.  
Using it for commercial purposes will cause  
your warranty to be cancelled.**



## **1.1 General Safety Warnings**

- The necessary ambient temperature for operation of your Washing Machine is 15-25 °C.
- Where the temperature is below 0 °C, hoses may split or the electronic card may not operate correctly.
- Please ensure that garments loaded into your Washing Machine are free from foreign objects such as nails, needles, lighters and coins.
- **It is recommended that for your first wash, you select the 90° Cotton programme without laundry and half fill compartment II of the detergent drawer with a suitable detergent.**
- Residues may form with detergents that are exposed to the air for a long time. Only add detergent to the detergent dispenser at the beginning of each wash (Autodose function deactivated).

- Unplug your Washing Machine and switch off the water supply if the Washing Machine is left unused for a long time. We also recommend that you leave the door open to prevent build up of humidity inside the Washing Machine.
- Some water may be left in your Washing Machine as a result of quality checks during production. This will not affect the operation of your Washing Machine.
- The packaging of the machine could be hazardous to children. Do not allow children to play with the packaging or small parts from the Washing Machine.
- Keep the packaging materials in a place where children cannot reach them, or dispose of them appropriately.
- Use pre-wash programs only for very dirty laundry.

 Never open the detergent drawer while the machine is running.

- In the event of a breakdown, unplug the machine from the mains supply and turn the water supply off. Do not attempt to carry out any repairs. Always contact an authorised service agent.
- Do not exceed the maximum load for the washing programme you have chosen.

 Never force the door open when your Washing Machine is running.

- Washing laundry containing flour may damage your machine.
- Please follow the manufacturers' instructions regarding the use of fabric conditioner or any

similar products that you intend to use in your Washing Machine.

- Make sure that the door of your Washing Machine is not restricted and can be opened fully.

Install your machine in a location that can be fully ventilated and preferably has constant air circulation.

### **Door emergency opening function**

When the machine is running, any power cut or when the program is not yet complete, the door will remain locked.

To open the door;

1. Please turn off the machine. Take off the power plug from the mains socket.
2. To drain the waste water, follow the instructions given in cleaning the pump filter section.
3. Pull the down the emergency opening mechanism with the help of a tool and open the door at the same time.
4. Doors, move the emergency opening handle to the open position after being closed again, if the door remains locked.

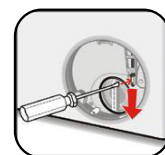

**⚠ Read these warnings. Follow the advice given to protect yourself and others from risks and fatal injuries.**

### **RISK OF BURNS**

**⚠** Do not touch the drain hose or any discharged water while your Washing Machine is running. The high temperatures involved pose a burn risk.

**⚠⚡ RISK OF DEATH FROM ELECTRICAL**



## CURRENT

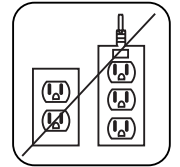

- Do not connect your Washing Machine to the mains electricity supply using an extension lead.
- Do not insert a damaged plug into a socket.
- Never remove the plug from the socket by pulling the cord. Always hold the plug.
- Never touch the power cord/plug with wet hands as this could cause a short circuit or electric shock.
- Do not touch your Washing Machine if your hands or feet are wet.
- A damaged power cord/plug can cause fire or give you an electric shock. When damaged it must be replaced, this should only be done by qualified personnel.

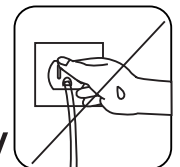
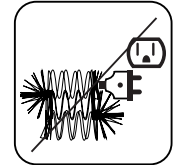

### **Risk of flooding**

- Check the speed of water flow before placing the drain hose in a sink.
- Take necessary measures to prevent the hose from slipping.
- Water flow may dislodge the hose if it is not properly secured. Make sure the plug in your sink does not block the plug hole.

### **Danger of Fire**

- Do not store inflammable liquids near your machine.
- The sulphur content of paint removers may cause corrosion. Never use paint removing materials in your machine.
- Never use products that contain solvents in your machine.

- Please ensure that garments loaded into your Washing Machine are free from foreign objects such as nails, needles, lighters and coins.

## **Risk of fire and explosion**

### **⚠ Risk of falling and injury**

- Do not climb on your Washing Machine.
- Make sure hoses and cables do not cause a trip hazard.
- Do not turn your Washing Machine upside down or on its side.
- Do not lift your Washing Machine using the door or detergent drawer.

**⚠ The machine must be carried by at least 2 people.**



### **⚠ Child safety**

- Do not leave children unattended near the machine. Children might lock themselves in the machine resulting in risk of death.
- Do not allow children to touch the glass door during operation. The surface becomes extremely hot and may cause damage to skin.
- Keep packaging material away from children.
- Poisoning and irritation may occur if detergent and cleaning materials are consumed or come into contact with the skin and eyes. Keep cleaning materials out of the reach of children.



## **1.2 During Use**

- Keep pets away from your machine.
- Please check the packaging of your machine

before installation and the outer surface of the machine once the packaging has been removed. Do not operate the machine if it appears damaged or if the packaging has been opened.

- Your machine must only be installed by an authorised service agent. Installation by anyone other than an authorised agent may cause your warranty to be void.
- This appliance can be used by children aged 8 years and above and persons with reduced physical, sensory or mental capabilities or lack of experience and knowledge if they have been given supervision or instruction concerning use of the appliance in a safe way and understand the hazards involved. Children shall not play with the appliance. Cleaning and user maintenance shall not be done by children without supervision.
- Only use your machine for laundry that is labelled as suitable for washing by the manufacturer.
- **Before operating the washing machine, remove the 4 transit bolts and rubber spacers from the rear of the machine. If the bolts are not removed they may cause heavy vibration, noise and malfunction of the machine and cause the guarantee to be void.**
- Your warranty does not cover damage caused by external factors such as fire, flooding and other sources of damage.
- Please do not throw away this user manual; keep it for future reference and pass it onto the next owner.

**Replacement of drive belt, only by authorized service.**

**Only original spare belt must use.**

## **1.3 Packaging and Environment**

### **Removal of packaging materials**

Packaging materials protect your machine from any damage that might occur during transportation. The packaging materials are environmentally friendly as they are recyclable. Use of recycled material reduces raw material consumption and decreases waste production.

## **1.4 Savings Information**

Some important information to get the most efficient use out of your machine:

- Do not exceed the maximum load for the washing programme you have chosen. This will allow your machine to run in energy saving mode.
- Do not use the pre-wash feature for lightly soiled laundry. This will help you save on the amount of electricity and water consumed.

## 2. TECHNICAL SPECIFICATIONS

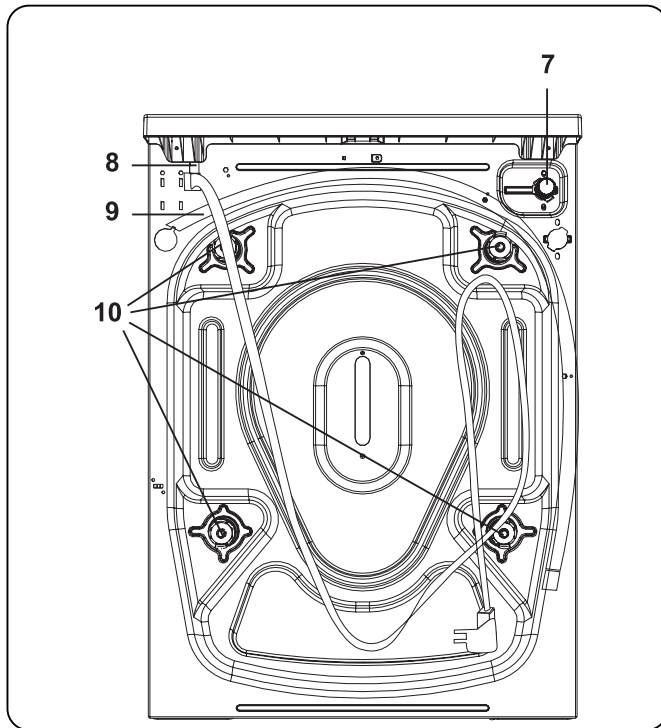
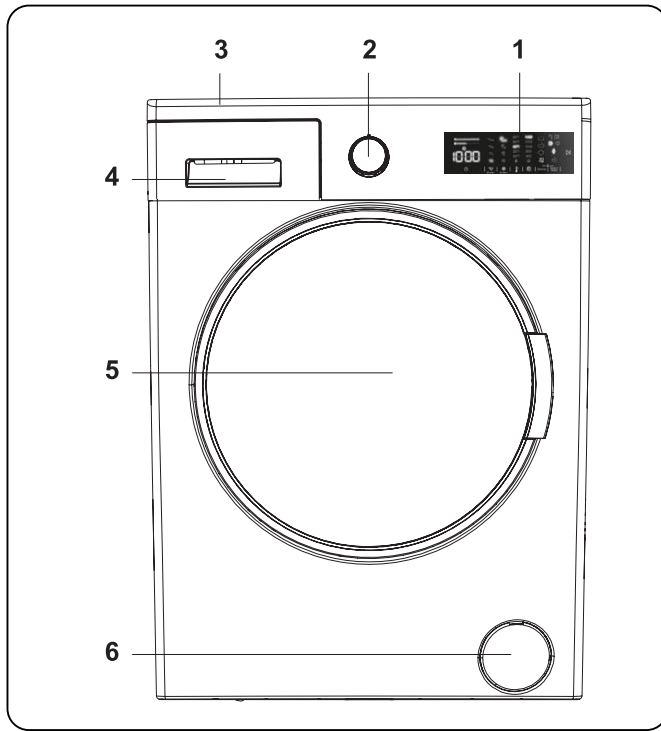

### 2.1 General Appearance

1. Electronic Display
2. Programme Dial
3. Upper Tray
4. Detergent Drawer
5. Drum
6. Pump Filter Cover
7. Water Inlet Valve
8. Power Cable
9. Discharging Hose
10. Transit Bolts

### 2.2 Technical Specifications

Operating voltage / frequency (V/Hz)	(220-240) V~ / 50Hz
Total current (A)	10
Water pressure (Mpa)	Maximum: 1 Mpa Minimum : 0.1 Mpa
Total power (W)	2200
Maximum dry laundry capacity (kg)	9
Spinning revolution (rev / min)	1400
Programme number	15
Dimensions (mm)	
Height	845
Width	597
Depth	582

### 3. INSTALLATION

#### 3.1 Removing the Transit Bolts

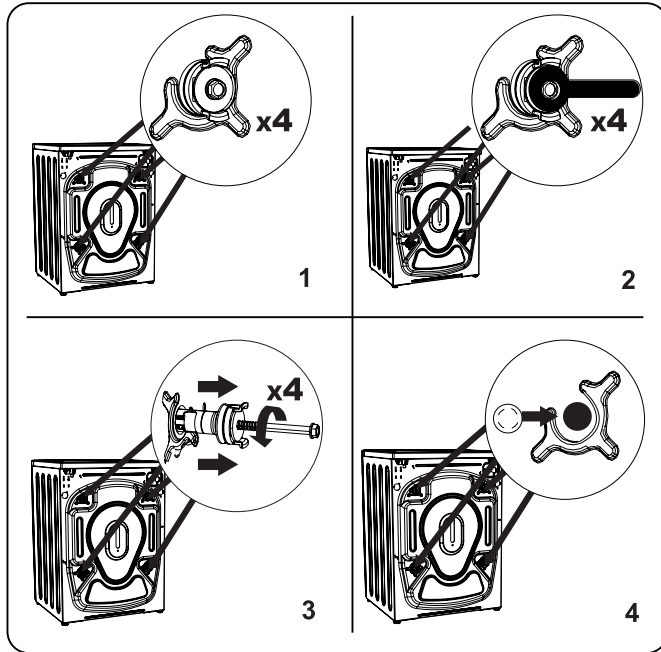

1. Before operating the washing machine, remove the 4 transit bolts and rubber spacers from the rear of the machine. If the bolts are not removed, they may cause heavy vibration, noise and malfunction of the machine and void the warranty.
2. Loosen the transit bolts by turning them anticlockwise with an appropriate spanner.
3. Remove the transit bolts with a straight pull.
4. Fit the plastic blanking caps supplied in the accessories bag into the gaps left by the removal of the transit bolts. The transit bolts should be stored for future use.

**NOTE:** Remove the transit bolts before using the machine for the first time. Faults occurring due to the machine being operated with transit bolts fitted are out of the scope of the warranty.

#### 3.2 Adjusting the Feet / Adjusting Adjustable Stays

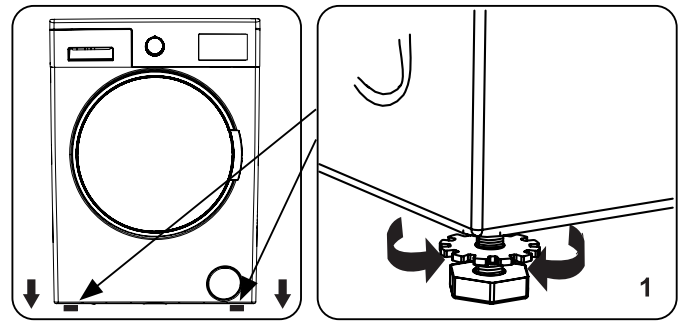

1. Do not install your machine on a surface (such as carpet) that would prevent ventilation at the base.
  - To ensure silent and vibration-free operation of your machine, install it on a firm surface.
  - You can level your machine using the adjustable feet.
  - Loosen the plastic locking nut.

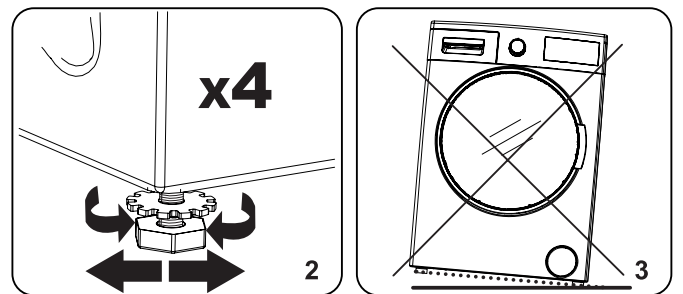

2. To increase the height of the machine, turn the feet clockwise. To decrease the height of the machine, turn the feet anticlockwise.
  - Once the machine is level, tighten the locking nuts by turning them clockwise.
3. Never insert cardboard, wood or other similar materials under the machine to level it.
  - When cleaning the ground on which the machine is located, take care not to disturb the level of the machine.

#### 3.3 Electrical Connection

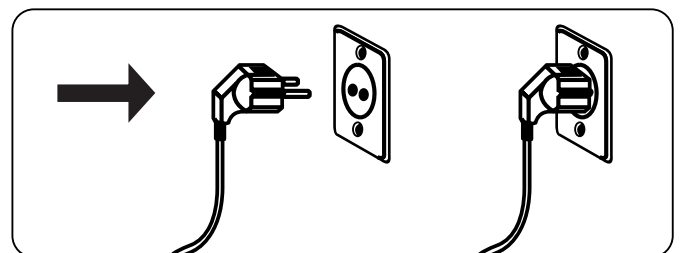

- Your Washing Machine requires a 220-240V, 50 mains supply.

- The mains cord of your washing machine is equipped with an earthed plug. This plug should always be inserted to an earthed socket of 10 amps.
- If you do not have a suitable socket and fuse conforming with this, please ensure the work is carried out by a qualified electrician.
- We do not take responsibility for damage that occurs due to the use of ungrounded equipment.

**NOTE:** Operating your machine with low voltage will cause the life cycle of your machine to be reduced and its performance to be restricted.

### 3.4 Water Inlet Hose Connection

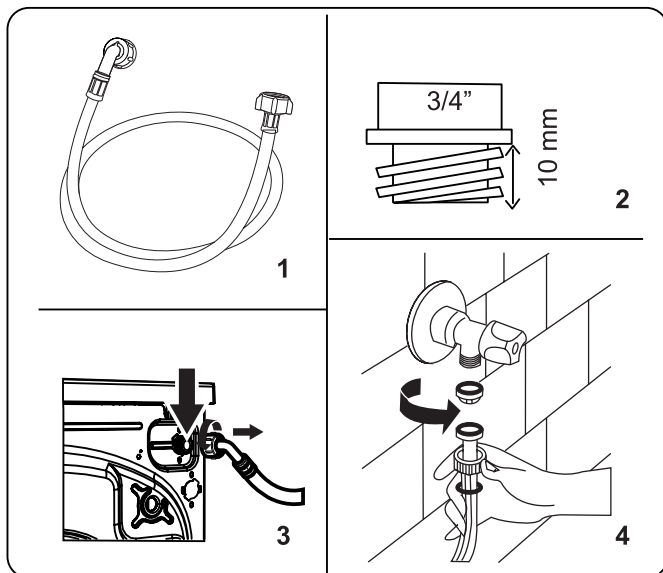

1. Connect your washing machine to the cold water supply as shown in the diagram above.

- Hand tighten the connections. If in any doubt, consult a qualified plumber.
  - Water flow with pressure of 0. 1-1 Mpa will allow your machine to operate at optimum efficiency (pressure of 0. 1 Mpa means that more than 8 litres of water per minute will flow through a fully opened tap).
2. Once you have made all of the connections, carefully turn the water supply on and check for leaks.
  3. Ensure that the new water inlet hoses are not trapped, kinked, twisted, folded or crushed.

**NOTE:** Your Washing Machine must only be connected to your water supply using the supplied new fill hose. Old hoses must not be reused.

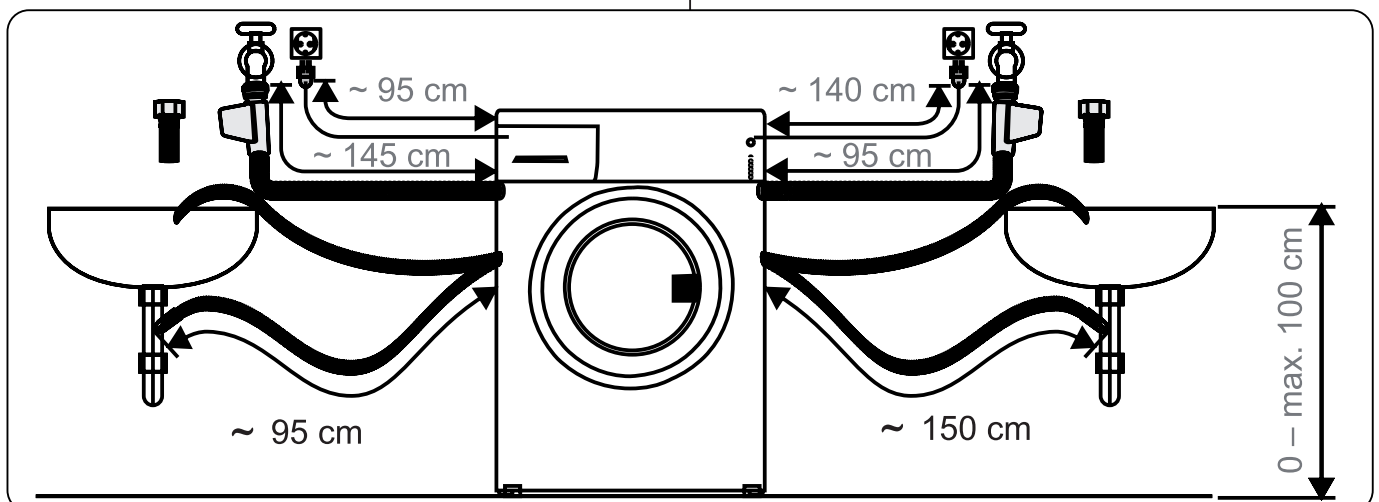

### 3.5 Water Discharge Connection

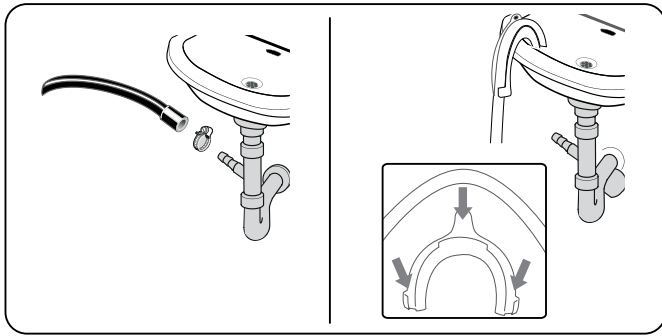

- Connect the water drain hose to a standpipe or to the outlet elbow of a household sink, using additional equipment.
- Never attempt to extend the water drain hose.
- Do not put the water drain hose from your machine into a container, bucket or bathtub.
- Make sure that the water drain hose is not bent, buckled, crushed or extended.
- The water drain hose must be installed at a maximum height of 100 cm from the ground.

## 4. CONTROL PANEL OVERVIEW

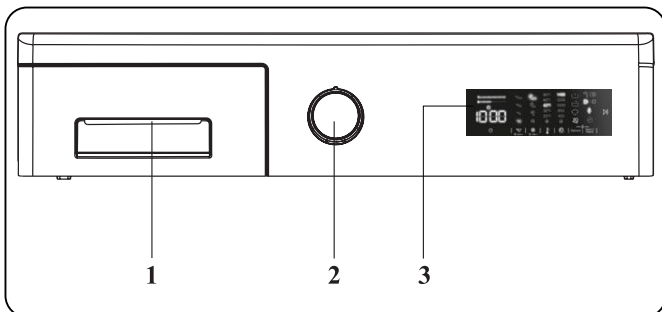

1. Detergent Drawer
2. Programme Dial
3. Electronic Display

### 4.1 Detergent Drawer

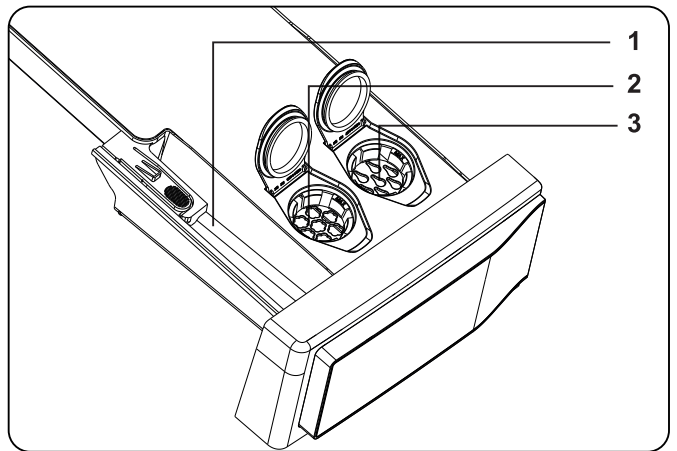
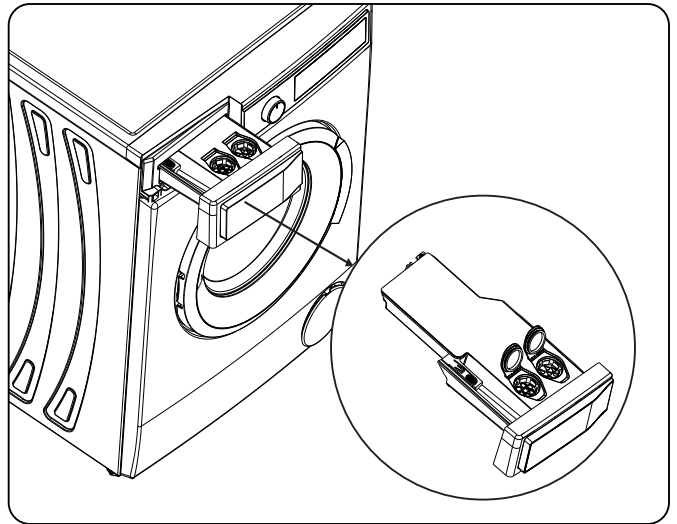

1. Powder Detergent Container
2. Softener (Auto Dosing) Container
3. Liquid Detergent (Auto Dosing) Container

### 4.2 Sections

#### Powder detergent compartment:

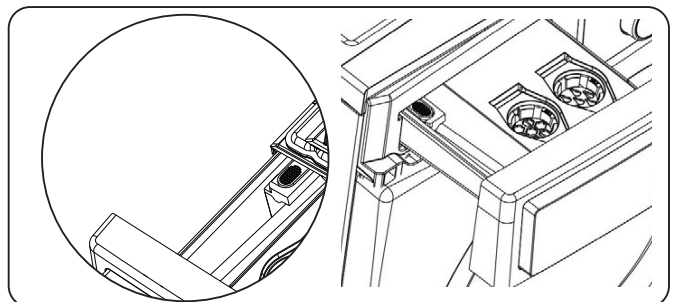

If you want to use powder detergent for the washing cycle, please deactivate the auto dosing function and use the powder detergent compartment.



## Fabric softener, fabric starch, detergent dispenser:

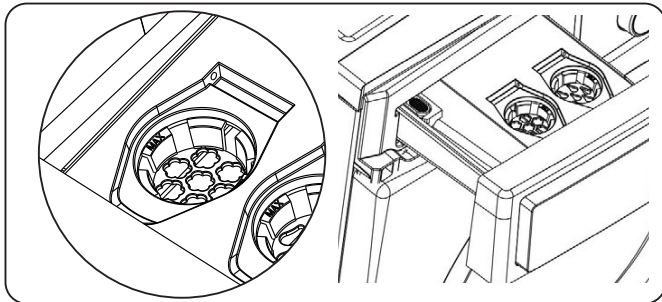

Only substances such as fabric softener can be used on this dispenser (follow the amount and type as recommended by the manufacturer). Fabric softener used for laundry can remain on this dispenser sometimes. This is because the fabric softener is not a fluid substance. It is recommended that you use liquid fabric softeners having less viscosity or use the softener after diluting.

### If you do not wish to use the softener compartment:

#### You should deactivate the softener selection.

- If you press the softener dosage key once, the softener (auto dosing) function will be disabled.



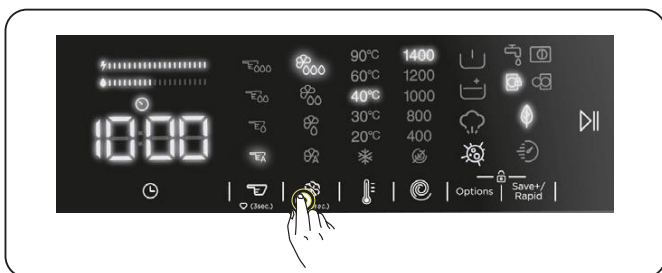

**NOTE:** The softener dosage function is enabled when you switch on the machine







### If you want to use the softener function,

- If you press the softener dosage key for the second time, the third level softener (auto dosing) LED  turns on, indicating that the softener (auto dosing) function is enabled.

#### Softener level indicators:

- **L3** high level 
- **L2** medium level 
- **L1** low level 
- Auto dosing 

- After enabling the softener dosage (auto dosing) function, each press on the softener dosage key will allow you to select level , level 3, , level 2, , level 1 and  auto dosing.

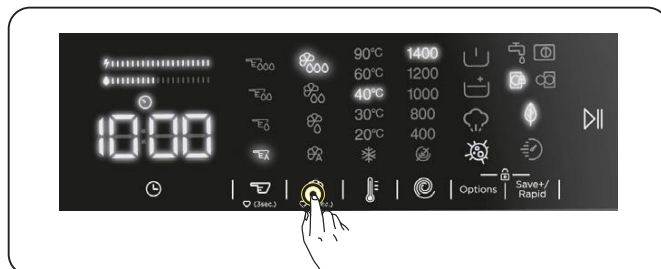

**NOTE:** Level selection for softener should be made before the program starts; you cannot select a softener level after the program has started.

**NOTE:** To record the desired softener level, press and hold the softener selection button for 3 seconds after selecting the softener level. The selected softener level will be valid for subsequent uses.

**WARNING:** When the softener level is low, the softener LED will blink and your machine will give a warning.

### Liquid detergent (auto dosing) compartment:

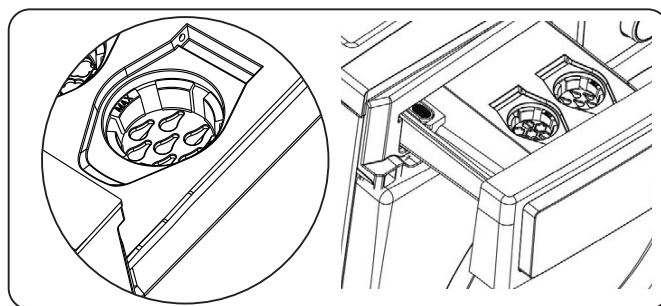

Use of liquid detergent (auto dosing) is activated on your machine by default. Only liquid detergent can be used in this compartment.

**If you want to use the powder detergent compartment:**

**You should deactivate the liquid detergent (auto dosing) function.**

- If you press the detergent dosage key once, the liquid detergent (auto dosing) function will be disabled.

**NOTE:** The auto dosing function is enabled when you switch on the machine.

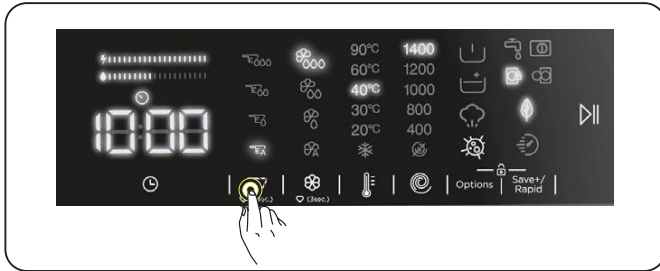

**NOTE:** When the liquid detergent (auto dosing) function is disabled, you need to use powder detergent for washing cycles. To do this, you should put detergent in the powder detergent compartment.

**If you want to use liquid detergent (auto dosing) for the washing cycle,**

- If you press the detergent dosage key for the second time, the third level detergent (auto dosing) LED  $\overline{\text{E}}\overline{\text{D}}\overline{\text{D}}$  turns on, indicating that the detergent (auto dosing) function is enabled.

Liquid Detergent level indicators

- $\overline{\text{L}}\overline{\text{3}}$  high level  $\overline{\text{E}}\overline{\text{D}}\overline{\text{D}}$
- $\overline{\text{L}}\overline{\text{2}}$  medium level  $\overline{\text{E}}\overline{\text{D}}\overline{\text{D}}$
- $\overline{\text{L}}\overline{\text{1}}$  low level  $\overline{\text{E}}\overline{\text{D}}$
- Auto dosing  $\overline{\text{E}}\overline{\text{A}}$
- After enabling the liquid detergent (auto dosing) function, each press on the detergent dosage key will allow you to select level  $\overline{\text{E}}\overline{\text{D}}\overline{\text{D}}$ , level 3,  $\overline{\text{E}}\overline{\text{D}}\overline{\text{D}}$  level 2,  $\overline{\text{E}}\overline{\text{D}}$  level 1 and  $\overline{\text{E}}\overline{\text{A}}$  auto dosing.

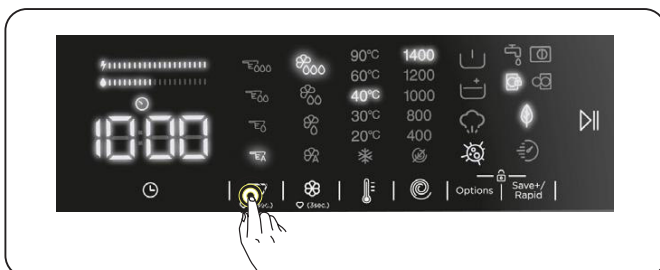

**NOTE:** Liquid detergent (auto dosing) level should be selected according to the soiling level of the laundry.

**NOTE:** The liquid detergent (auto dosing) selection should be made before the program starts; you cannot select this function after the program has started.

**NOTE:** To record the desired detergent level, press and hold the detergent selection button for 3 seconds after selecting the detergent level. The selected detergent level will be valid for subsequent uses.

**WARNING:** When the detergent level is low, the LED under the detergent dosage key will blink and your machine will give a warning.

### 4.3 Warnings for the Automatic Detergent Dosing System

**Information regarding detergent use,**

1. Do not mix detergents from different brands.
2. Do not mix detergent and softener.
3. When changing detergent, make sure you clean the reservoirs of the detergent drawer.
4. Do not use any detergent that has a layer on it or that has started to solidify.
5. Do not use bleach or products containing solvents.
6. When using concentrated detergent, dilute it with some water to prevent the drawer reservoirs from blocking.

## When the product is running:

1. Do not leave the reservoir lids open to prevent the detergent inside from drying.
2. After adding the detergent or when the product is running, make sure that the drawer is properly closed. Otherwise, the product may not be able to use the detergent properly.

** WARNING:** The drawer should not be open while the product is running.

## Detergent drawer:

1. When you remove the drawer, make sure that it is empty. Otherwise, you may pour the detergent in it.
2. When the detergent drawer is full:
  - Do not pull the machine.
  - Do not move the machine.
  - Do not lean or tilt the machine.

** WARNING:** Before doing these processes, make sure you remove the detergent drawer from the machine.

** WARNING:** If you added detergent but the machine still does not detect it, there may be dried detergent inside the reservoir, preventing the detergent dosing mechanism from functioning properly. Clean the drawer.

## 4.4 Program Dial

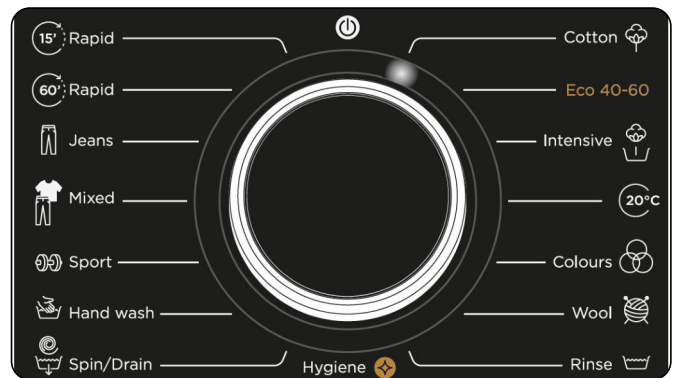

- To select the desired programme, turn the programme dial either clockwise or anti-clockwise until the marker on the programme dial points to the chosen programme.
- Make sure that the programme dial is set exactly to the programme you want.

## 4.5 Electronic Display

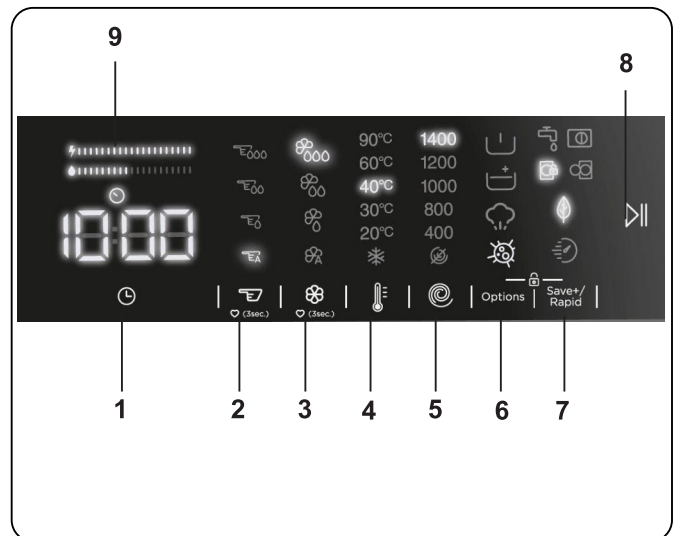

1. Delayed start auxiliary function
2. Detergent Dosage Selection
3. Softener Dosage Selection
4. Selecting the washing water temperature
5. Spin speed selection
6. Options
7. Save+ / Speed (Eco washing, Quick Wash auxiliary function)
8. Start Pause Button
9. Energy/Water Efficiency Bar

## 5. USING YOUR WASHING MACHINE

### 5.1 Preparing Your Laundry

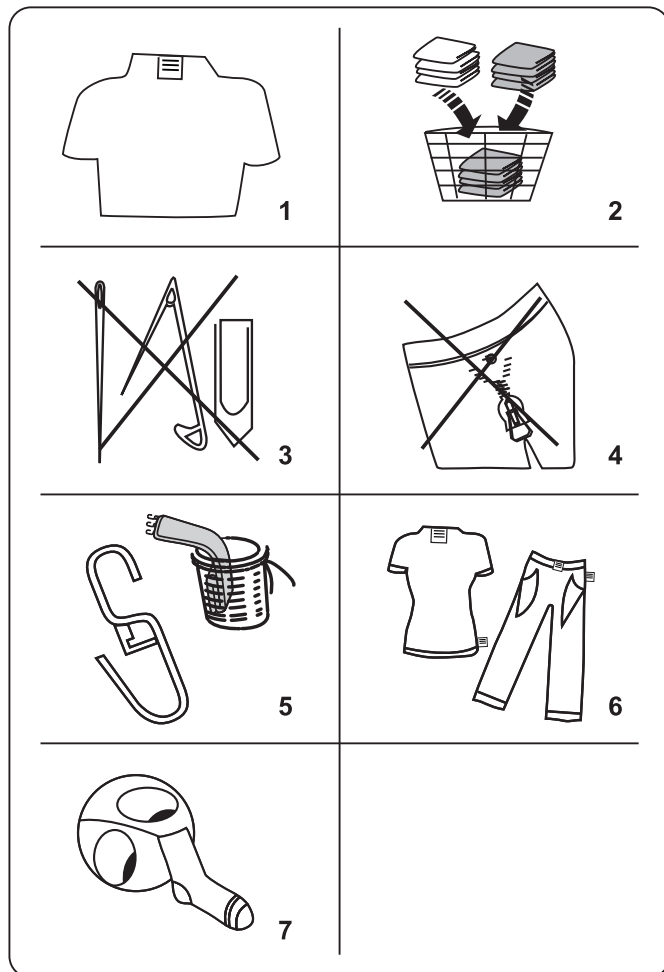









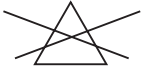



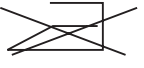

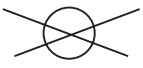
1. Follow the instructions given in the care labels on the clothing.
  - Separate your laundry according to type (cotton, synthetic, sensitive, wool etc.), washing temperature (cold, 30°, 40°, 60°, 90°) and the degree of dirtiness (slightly stained, stained, highly stained).
2. Never wash coloured and white laundry together.
  - Dark textiles may contain excess dye and should be washed separately several times.
3. Ensure that there are no metallic materials on your laundry or in the pockets; if so, remove them.

**! CAUTION:** Any malfunctions which occur due to foreign materials damaging your machine are not covered by the warranty.

4. Close zips and fasten any hooks and eyes.

5. Remove the metallic or plastic hooks of curtains or place them in a washing net or bag.
6. Reverse textiles such as pants, knitwear, t-shirts and sweat shirts.
7. Wash socks, handkerchiefs and other small items in a washing net.

 Can be bleached	 Do not bleach	 Normal washing
 Maximum ironing temperature 150°C	 Maximum ironing temperature 200°C	 Do not iron
 Can be dry cleaned	 No dry cleaning	 Dry flat
 Drip dry	 Hang to dry	 Do not tumble dry
 Dry cleaning in gas oil, pure alcohol and R113 is allowed	 Perchloroethylene R11, R13, Petroleum	 Perchlorinetylene R11, R113, Gas oil

### 5.2 Putting Laundry in the Machine

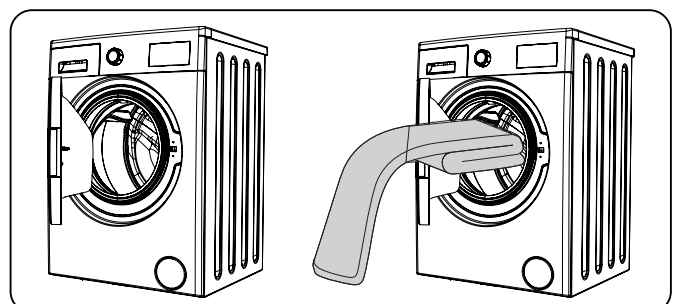

- Open the door of your machine.
- Spread your laundry evenly in the machine.

**NOTE:** Take care not to exceed the maximum load of the drum as this will give poor wash results and cause creasing.

Refer to the washing programme tables for information on load capacities.

The following table shows approximate weights of typical laundry items:

LAUNDRY TYPE	WEIGHT (gr)
Towel	200
Linen	500
Bathrobe	1200
Quilt cover	700
Pillow slip	200
Underwear	100
Tablecloth	250

- Load each item of laundry separately.
- Check that no items of laundry are trapped between the rubber seal and the door.
- Gently push the door until it clicks shut.

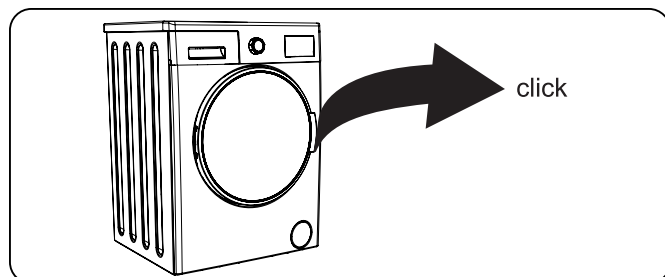

- Make sure the door is fully closed, otherwise the programme will not start.

### 5.3 Operating Your Machine

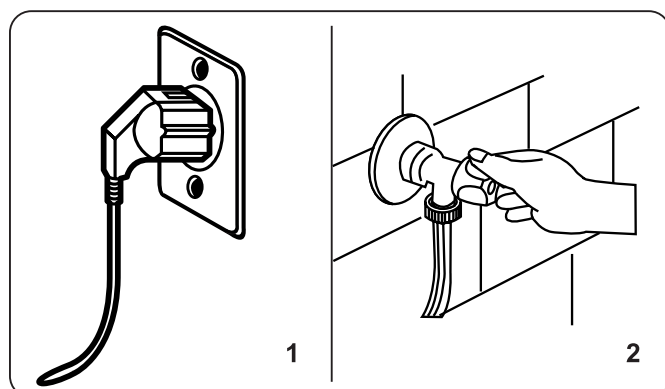

1. Plug your machine in to the mains supply.
2. Turn on the water supply.
  - Open the machine door.
  - Evenly spread your laundry in the machine.

- Gently push the door until it clicks shut.

### 5.4 Selecting a Programme

Use the programme tables to select the most appropriate programme for your laundry.

### 5.5 Half-Load Detection System

Your machine features a half-load detection system.

If you put less than half the maximum load of laundry into your machine it will automatically set the half-load function, regardless of the programme you selected. This means that the selected programme will take less time to complete and will use less water and energy.

### 5.6 Auxiliary Functions

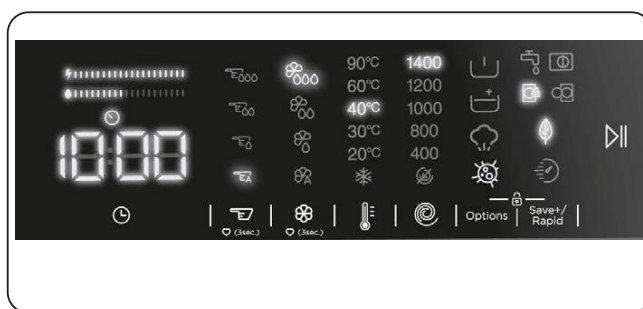

Before starting the program,

you can select auxiliary functions if you wish so.

- Press the key of the auxiliary function you want to select.
- If the symbol of the auxiliary function is continuously on in the electronic display, the selected auxiliary function will be enabled.
- If the symbol of the auxiliary function is flashing in the electronic display, the selected auxiliary function will not be enabled.

#### Reason for not enabling the function:

- That auxiliary function might not be available for the selected washing program.
- The machine might have passed the step where that auxiliary function could be applied.
- The auxiliary function might be incompatible with another auxiliary function you have previously selected.

## 1. Delayed start auxiliary function



You can use this auxiliary function to delay the start time of the washing cycle for 1 to 23 hours.

To use the delay function:

- Press the delay key once.
- “1h” will be displayed.  will turn on in the electronic display.
- Press the delay key until you reach the time after which you want the machine to start the washing cycle.
- If you have skipped the delay time you would like to set, you can keep pressing the delay key until you reach that time again.
- To use the time delay function, you need to press the Start/Pause key to start the machine.

**NOTE:** After selecting the delay function, you can select other functions without touching the “Start/Pause” key, and then you can touch the “Start/Pause” key to enable time delay.

**To cancel the delay function:**

- If you did not press the Start/Pause key, keep touching the delay key until the electronic display shows the duration of the program you have selected. Once you see the program time on the electronic display, this means that the delay has been cancelled.
- If you have pressed the Start/Pause key to start the machine, you just need to touch the delay key once.  will go off on the electronic display, press “Start/Pause” key to start the washing cycle.

## 2. Detergent Dosage Selection\*

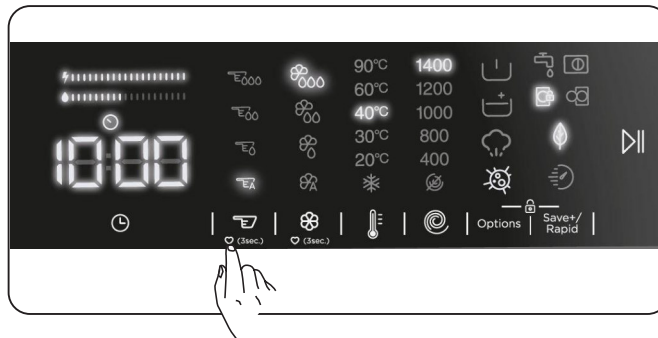

This auxiliary function allows you to enable or disable auto dosage and to adjust the amount of liquid detergent according to the soiling level of the laundry you put in your washing machine.

## 3. Softener Dosage Selection\*

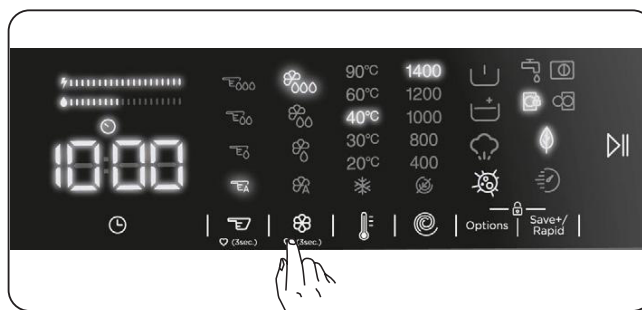

This auxiliary function allows you to enable or disable auto dosage and adjust softener levels.

\*For use of this auxiliary function, please see the descriptions under Section.

#### 4. Selecting the washing water temperature

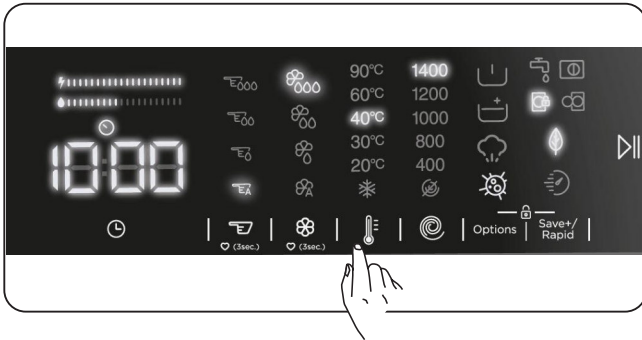

You can use the washing water temperature setting key to set the temperature of the washing water for your laundry.

- When you select a new program, the selected program's maximum temperature will be displayed on the washing water temperature display.
- You can press the washing water temperature setting key to decrease the washing water temperature gradually between the maximum water temperature of the selected program and cold water wash (\*).
- If you have skipped the washing water temperature you wanted to set, keep pressing the washing water temperature key to find the desired temperature again.

#### 5. Spin speed selection

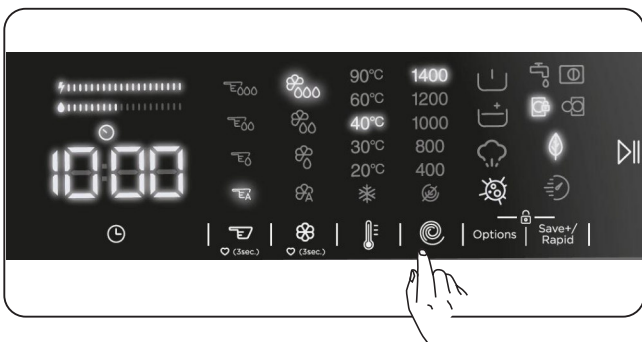

You can use the speed setting key to set the spin speed for your laundry. When you select a new program, the selected program's maximum spin speed will be displayed on the spin speed display.



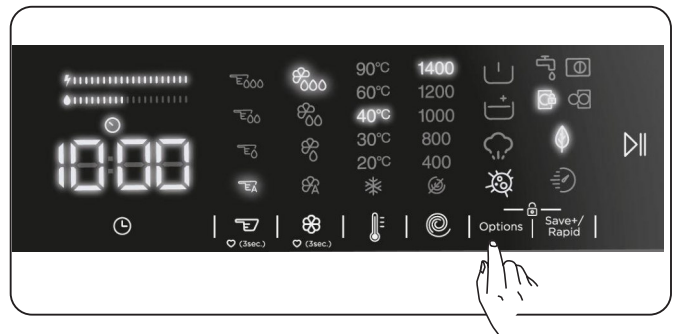

You can press the spin speed setting key to decrease the spin speed gradually between the selected program's maximum spin speed and the spin cancelled (⊗) option.

If you have skipped the spin speed you wanted to set, you can keep pressing the spin speed key to find the desired speed again.

#### 6. Auxiliary functions





You can use auxiliary functions to make the best washing selection for your laundry. To do this, you can touch the options key on the display panel to enable the following:

- A)  Prewash auxiliary function
- B)  Extra rinse auxiliary function
- C)  Steam Assist auxiliary function
- D)  Anti-allergy auxiliary function.

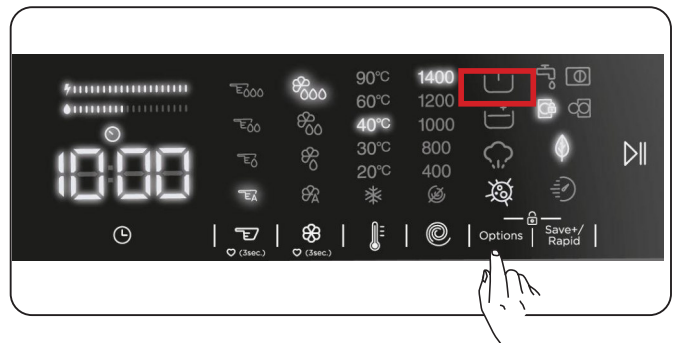
##### A) Prewash auxiliary function





You can use this auxiliary function to perform pre-wash before the main wash cycle for your highly soiled laundry. To enable the prewash auxiliary function, press the options key until the prewash symbol  turns on. If the prewash LED  is constantly on in the electronic display, it means that the auxiliary function is selected.

**NOTE:** When you want to select the prewash auxiliary function, if  does not appear on the display, this means that this feature is not available in the selected washing program.

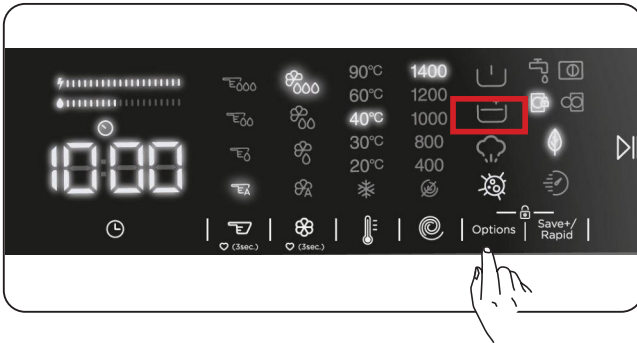
## B) Extra rinse auxiliary function





You can use this auxiliary function for extra rinsing on your laundry. To enable the extra rinse function, keep pressing the options key until the extra rinse symbol  turns on. If the extra rinse LED is constantly on in the electronic display, it means that the auxiliary function is selected.

**NOTE:** When you want to select the extra rinse auxiliary function, if  does not appear on the display, this means that this feature is not available in the selected washing program.

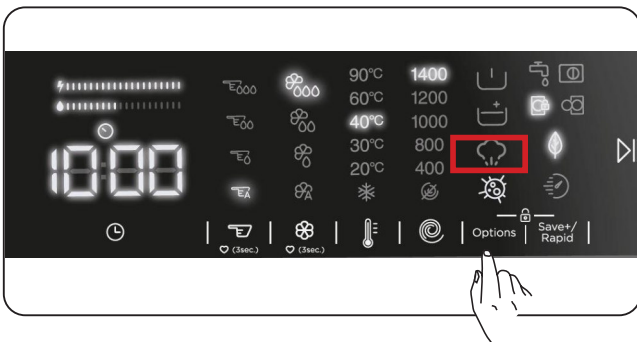
## C) Steam Assist auxiliary function





Owing to the steam system  ironing has become quick and as easy. The steam used dream washing penetrates and loosens the fibres, eliminates creases and leaves our clothes soft and delicate.

**Note:** When you want to select the steam system auxiliary function, if  does not appear on the display, this means that this feature is not available in the selected washing program.

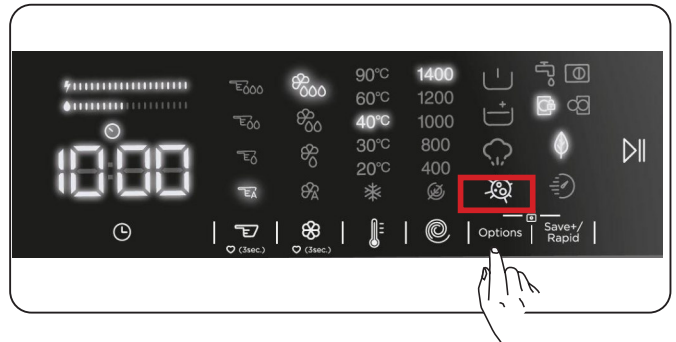
## D) Anti-allergy auxiliary function.



You can use this auxiliary function to add another rinse cycle for your laundry. Your machine will use hot water in all rinsing steps. (It is recommended for sensitive skin clothing, baby clothes and underclothes). To enable the anti-allergy auxiliary function, keep pressing the options key until the anti-allergy function symbol  turns on. If the anti-allergy LED  is constantly on in the electronic display, it means that the auxiliary function is selected.

**NOTE:** When you want to select the anti-allergy auxiliary function, if  does not appear on the display, this means that this feature is not available in the selected washing program.

## 7. Eco/Quick Wash auxiliary function

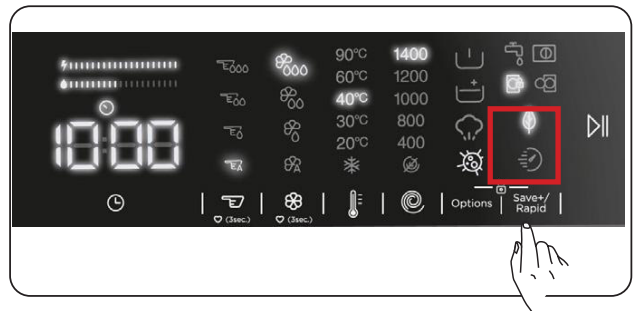

### Eco washing auxiliary function:

If you select this auxiliary function, your machine will slightly extend the duration of the washing program. However, it will use less energy and water for the washing cycle. To enable this function, you can touch the Save+ / Speed selection key on the display panel to turn on the LED light of the symbol .

### Quick Wash auxiliary function:

If you select this auxiliary function, your machine will shorten the duration of the



washing program. (It is recommended to load the machine with half or less than half of the capacity of the selected washing program.) To enable this function, you can touch the Save+ / Speed selection key on the display panel to turn on the LED light of the symbol .

**NOTE:** If you load the machine with half or less than half of the laundry capacity of the selected washing program, the machine will detect it thanks to the half load detection system, and this way, it will wash your laundry with less energy and less water in a shorter time. When your machine detects half load, LED light of the symbol  will automatically turn on in the display panel.

### • Energy/Water Efficiency Bar:

“” is an efficiency indicator comprising 2 bars. The energy/water efficiency bar shows the amount of energy and water consumption. The bigger the bar is, the more energy or water consumption you will have. The energy/water efficiency bar might extend or shorten depending on the selected program’s duration, temperature setting, spin speed and other auxiliary functions.

### Start/Pause button



By pressing on the Start/Pause button, you may start the programme you have selected or suspend a running programme. If you switch your machine to the standby mode, the Start/Pause led on the electronic display will blink.

## 5.7 Child Lock

The Child Lock function allows you to lock the buttons so that the wash cycle you have chosen cannot be changed unintentionally.

To activate child lock, press and hold button 6 and 7 simultaneously for at least 3 seconds. “CL” will flash on the electronic display for 2 seconds when the child lock is activated.

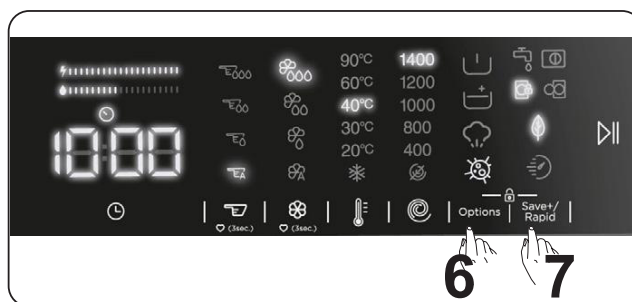





If any button is pressed or selected programme is changed by the programme dial while the child lock is active, the “CL” symbol will flash on the electronic display for 2 seconds.

If the child lock function is active and a programme is running, when the programme dial is turned to the  position programme is selected the previously selected programme continues from where it was left.

To deactivate the child lock, press and hold button 6 and 7 simultaneously for at least 3 seconds until the “CL” symbol on the electronic display disappears.

**Note:** Door remains unlocked in case when child lock is active and electricity is cut off



## 5.8 If you want to pause/cancel a running program or add laundry:

-  symbol key allows you to pause or restart the selected program. When you want to add laundry, you can use this function.
- Touch  symbol button for this. If  is displayed on the screen, you can open the loading door and add laundry.
- If  is displayed on the screen, the step where you can add laundry has passed.
- If you want to cancel a running program, turn the program knob  to position. Your machine will stop washing process and the program will be cancelled. To drain the water in the machine, turn the program knob to any program position. Your machine will drain the water and cancel the program. You can select a new program and start the machine.

## 5.9 Program End



Your machine will automatically stop when the selected program ends.

- “End” will appear on the electronic display.
- You can open the door  and take out the laundry. After taking out the laundry, leave the door open so that the inside of the machine can dry.
- Turn the program knob to  position.
- Unplug the machine.
- Turn off the water tap.

## 6. PROGRAMME TABLE

Programme	Washing temperature (°C)	Maximum dry laundry amount (kg)	(****) Detergent compartment	(*****) Programme duration (Min.)	Laundry type / Descriptions
COTTON	*60 - 90	9,0	2	145	Very dirty, cotton and flax textiles. (Underwear, linen, tablecloth, towel (maximum 4,5 kg), bedclothes, etc.)
ECO 40-60	*40 - 60	9,0	2	228	Dirty cotton and flax textiles. (Underwear, linen, tablecloth, towel (maximum 4,5 kg), bedclothes, etc.)
INTENSIVE	*60 - 40 - 30 - "- -C"	9,0	1&2	164	Dirty cotton and flax textiles. (Underwear, linen, tablecloth, towel (maximum 4,5 kg), bedclothes, etc.)
20°C	*20- "- -C"	4,5	2	59	Less dirty, cotton and linen textiles. (Underwear, bedsheet, tablecloth, towel (max.2,5 kg) bedcloth, etc.)
COLOURS	*40 - 30 - "- -C"	9,0	2	130	Less dirty, cotton and linen textiles. (Underwear, bedsheet, tablecloth, towel (max. 4,5 kg) bedcloth, etc.)
WOOL	*30 - "- -C"	2,5	2	48	Woollen laundries with machine wash labels.
RINSE	*"- -C"	9,0	-	30	Provides an additional rinse to any type of laundry after the washing cycle.
HYGIENE	*60 - 40 - 30 - "- -C"	4,0	2	212	This programme washes your clothes thoroughly and removes bacteria from them.
SPIN/DRAIN	*"- -C"	9,0	-	17	You can use this program for any type of laundry if you want an additional spin step after the washing cycle./ You can use the drain program to drain the water accumulated inside the machine (adding or removing laundry). To enable the drain program, turn the program knob to the spin/drain program. After you select "spin cancelled" using the auxiliary function key, the program will start to run.
HAND WASH	*30 - "- -C"	2,5	2	90	Laundry recommended for hand wash or sensitive laundry.
SPORT	* 40 - 30 - "- -C"	3,5	2	170	Very dirty or synthetic-mixed textiles. (Nylon socks, shirts, blouses, synthetic-including trousers etc. )
MIXED	*40 - 30 - "- -C"	3,5	2	100	Dirty cotton, synthetics, colour and flax textiles can be washed together.
JEANS	*30 - "- -C"	3,5	2	96	Black and dark items made of cotton, mixed fibre or jeans. Wash inside out., Jeans often contains excess dye and may run during the first few washes. Wash light and dark coloured items separately
RAPID 60'	*60 - 40 - 30 - "- -C"	4,0	2	60	Dirty, cotton, coloured and linen textiles washed at 60°C in 60 minutes.
RAPID 15 '	*30 - "- -C"	2,0	2	15	In a short time of 15 minutes, Lightly soiled, cotton, colored and linen textiles your can wash.



**NOTE: PROGRAMME DURATION MAY CHANGE ACCORDING TO THE AMOUNT OF LAUNDRY, TAP WATER, AMBIENT TEMPERATURE AND SELECTED ADDITIONAL FUNCTIONS.**

**(\*) Washing water temperature of the programme is the factory default.**

**(\*\*) If your machine has the rapid wash auxiliary function, you can enable the quick wash option on the display panel and load the machine with 2 kg or less laundry to wash it in 30 minutes.**

**(\*\*\*) Due to the short washing time of this programme, we recommend that less detergent is used. The programme may last longer than 15 minutes if your machine detects an uneven load. You can open the door of your machine 2 minutes after the completion of a washing operation. (The 2 minute period is not included in the programme duration).**

**(\*\*\*\*) If the liquid detergent (automatic dosing) feature is disabled, you must charge the detergent reservoir with detergent.**

**(\*\*\*\*\*) The program duration differs according to the amount of laundry and the determined algorithm.**

**The Eco 40-60 programme is able to clean normally soiled cotton laundry declared to be washable at 40°C or 60°C, together in the same cycle, and that this programme is used to assess the compliance with the EU ecodesign legislation.**

The most efficient programmes in terms of energy consumption are generally those that perform at lower temperatures and longer duration.

- Loading the household washing machine up to the capacity indicated by the manufacturer for the respective programmes will contribute to energy and water savings.
- Program duration, energy consumption and water consumption values may vary according to wash load weight and type, selected extra functions, tap water and ambient temperature.
- It's recommended to use liquid detergent for the washing programmes at low temperature.
- The amount of detergent to be used may vary depending on the amount of laundry and the level of dirtiness of the laundry. Please follow the detergent manufacturers' recommendations for the amount of the detergent to be used.
- The noise and remaining moisture content are influenced by the spinning speed. The higher spinning speed in the spinning phase, the higher noise and the lower remaining moisture content.
- You can access the product database where the model information is stored by reading the QR code on the energy label.

Programme Name	Rated Capacity kg	Energy Consumption kWh/cycle			Programme Duration Hours:Minutes			Water Consumption Litres/Cycle			max. Temperature °C			Remaining Moisture Content % 1400 Rpm		
		Rated Capacity	1/2 Load	1/4 Load	Rated Capacity	1/2 Load	1/4 Load	Rated Capacity	1/2 Load	1/4 Load	Rated Capacity	1/2 Load	1/4 Load	Rated Capacity	1/2 Load	1/4 Load
Cotton 90	9	2,35			03:13			71			81			53%		
Cotton 60	9	0,8			02:25			47			57			53%		
Eco 40-60	9	0,91	0,39	0,20	03:48	02:54	02:54	56	44	41	41	28	23	53%	53%	53%
Sport	3,5	0,91			02:50			72			45			53%		
Fast 60	4	1,11			01:00			35			58			53%		
Cotton 20	4,5	0,13			00:59			38			20			53%		

## 6.1 Important Informations

- Use detergents, softeners and other additives suitable for automatic washing machines only. Excessive foam has occurred and automatic foam absorption system has been activated due to too much detergent usage.
- We recommend that periodic cleaning for washing machine every 2 months. For periodic cleaning please use Drum Clean programme. If your machine do not have Drum Clean programme, use Cottons-90 programme. When required, use limescale removers manufactured specifically for washing machines only.
- Never force the door open when your Washing Machine is running. You can open the door of your machine 2 minutes after the completion of a washing operation. \*
- Never force the door open when your Washing Machine is running.
- The installation and repairing procedures should always carried out by the Authorised Service Agent in order to avoid possible risks. The manufacturer shall not be held liable for damages that may arise from procedures carried out by unauthorised persons.

## 7. CLEANING AND MAINTENANCE

### 7.1 Warning

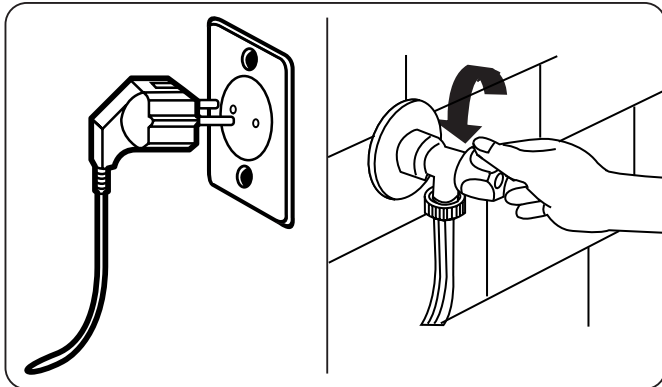

Turn your mains power supply off and remove the plug from the socket before carrying out maintenance and cleaning of your machine.

Turn off the water supply before starting maintenance and cleaning of your machine.

**⚠ CAUTION:** Do not use solvents, abrasive cleaners, glass cleaners or all-purpose cleaning agents to clean your Washing Machine. They may damage the plastic surfaces and other components with the chemicals they contain.

### 7.2 Water Inlet Filters

Water inlet filters prevent dirt and foreign materials from entering your machine. We recommend that these filters are cleaned when your machine is unable to receive sufficient water, although your water supply is on and the tap is open. We recommend that you clean your water inlet filters every 2 months.

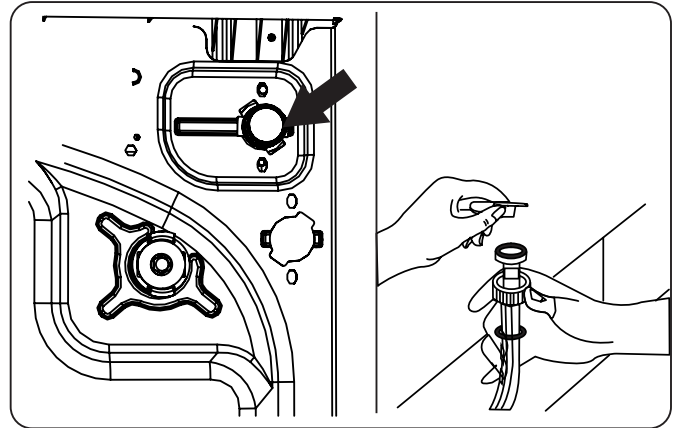

- Unscrew the water inlet hose(s) from the Washing Machine.
- To remove the water inlet filter from the water inlet valve, use a pair of long-nosed pliers to gently pull on the plastic bar in the filter.
- A second water inlet filter is located in the tap end of the water inlet hose. To remove the second water inlet filter, use a pair of long-nosed pliers to gently pull on the plastic bar in the filter.
- Clean the filter thoroughly with a soft brush and wash with soapy water and rinse thoroughly. Re-insert the filter by gently pushing it back into place.

**⚠ CAUTION:** The filters at the water inlet valve may become clogged due to water quality or lack of required maintenance and may break down. This may cause a water leak. Any such breakdowns are out of the scope of the warranty.

### 7.3 Pump Filter

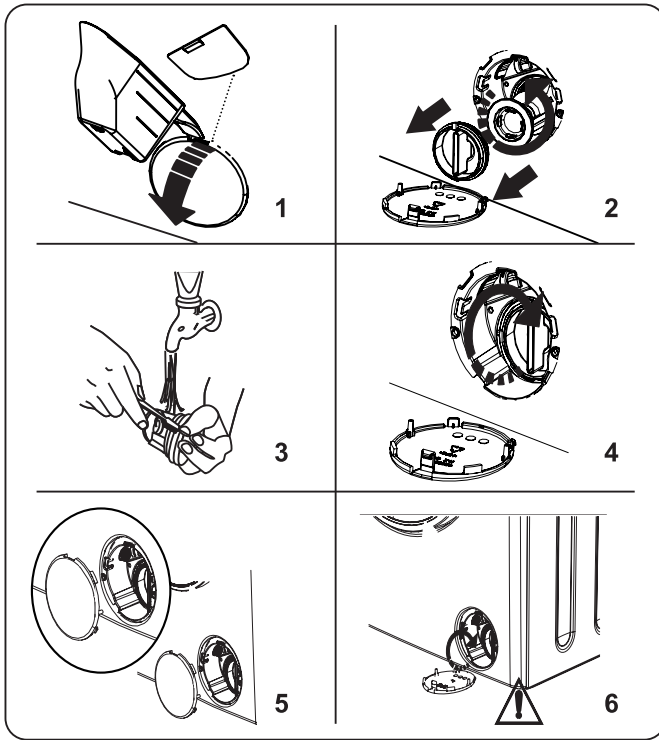

**!WARNING:** The water in the pump may be hot, wait until it has cooled down before carrying out any cleaning or maintenance.

The pump filter system in your Washing Machine prolongs the life of the pump by preventing lint from entering your machine. We recommend that you clean the pump filter every 2 months.

The pump filter is located behind the cover on the front-lower right corner.

To clean the pump filter:

1. You may use a flat screwdriver or similar objects to open the pump cover.
2. Gently press backwards. The cover will open.
- Before opening the filter cover, place a container under the filter cover to collect any water left in the machine.
- Loosen the filter by turning anticlockwise and remove by pulling. Wait for the water to drain.

**NOTE:** Depending on the amount of water inside the machine, you may have to empty the water collection container a few times.

3. Remove any foreign materials from the filter with a soft brush.
4. After cleaning, re-fit the filter by inserting it and turning clockwise.
5. When closing the pump cover, ensure that the mountings inside the cover meet the holes on the front panel side.
6. Close the filter cover.



## 7.4 Detergent Drawer

Your detergents may form deposition on the detergent drawer and drawer detergent slot. Remove the detergent drawer periodically to clean the formed deposition. It is recommended to be cleaned once in 2 months.

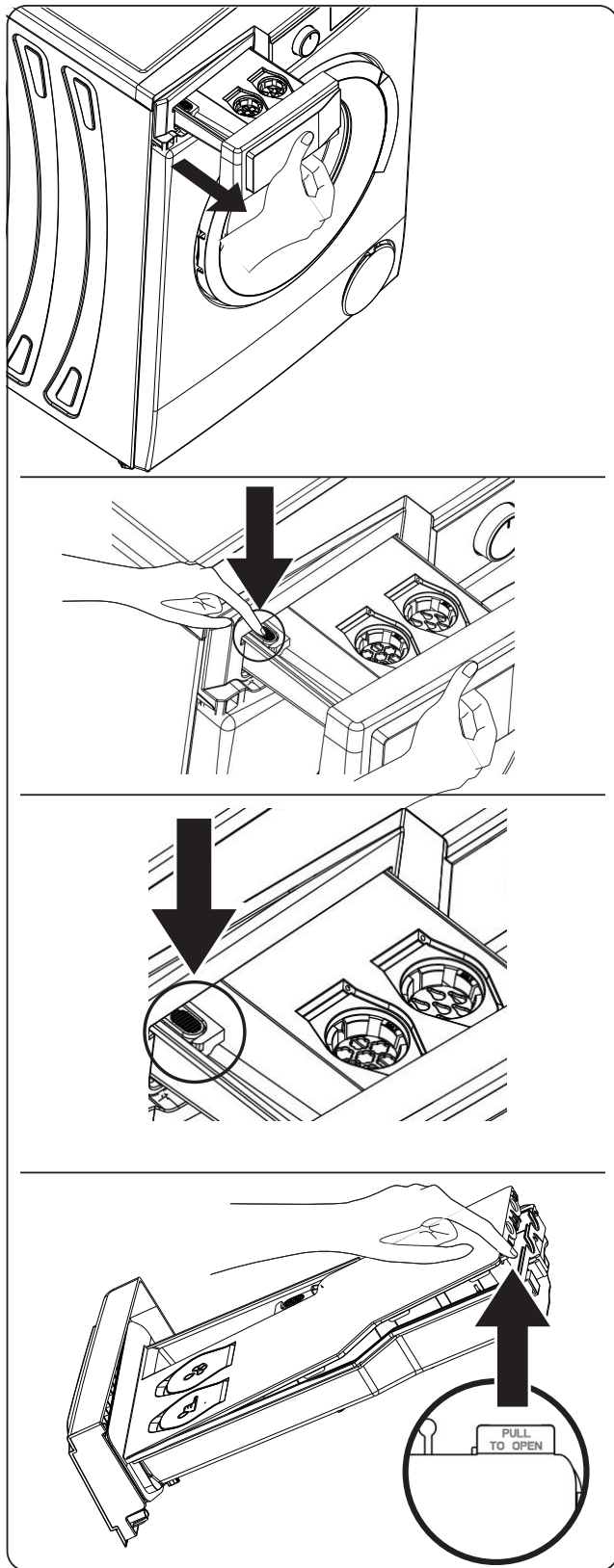

To remove the detergent drawer from the place:

- Pull the detergent drawer as much as

possible.

- Keep on pulling the detergent drawer as much as possible by pressing the area shown in the pictures in the drawer and displace the detergent drawer.
- Remove the lid found on the liquid detergent container and softener container by lifting the part shown in the picture.
- Wash it with plenty of water and with the help of a brush.
- Collect the deposition in the detergent drawer slot without letting them fall into your machine.
- Re-fit the detergent drawer after drying it with a towel or dry cloth.

 **Do not wash the detergent drawer in dishwasher.**

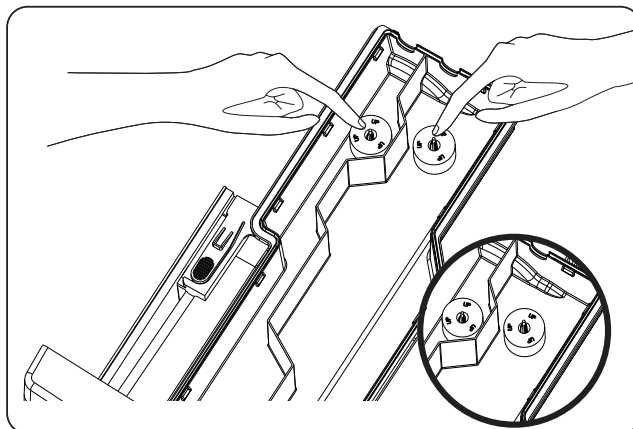

 **CAUTION:** The part marked 'UP' should be placed in the chamber with the part facing upwards.

## 8. BODY / DRUM

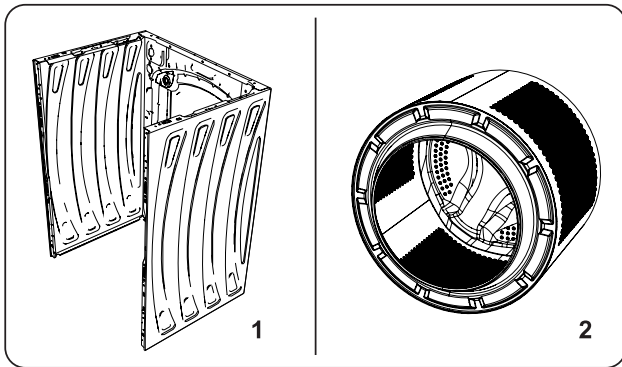

### 1. Body

Use a mild, non-abrasive cleaning agent, or soap and water, to clean the external casing. Wipe dry with a soft cloth.

### 2. Drum

Do not leave metallic objects such as needles, paper clips, coins etc. in your machine. These objects lead to the formation of rust stains in the drum. To clean such rust stains, use a non-chlorine cleaning agent and follow the instructions of manufacturer of the cleaning agent. Never use wire wool or similar hard objects for cleaning rust stains.

### 3. Preventing scale build-up

If you live in an area with hard water, we recommend using a washing machine descaling product. Regularly check for any scale build-up in the drum. If necessary, run an empty washing cycle with a descaling product. Refer to the instructions provided by on the product packaging.

## 9. TROUBLESHOOTING

Repair of your machine should be carried out by an authorised service company. If your machine requires repair or if you cannot solve an issue with the information provided below, then you should:

- Unplug your machine from the mains power supply.
- Turn off the water supply.

FAULT	POSSIBLE CAUSE	TROUBLESHOOTING
Your machine does not start.	Machine not plugged in.	Plug machine in.
	Fuses are faulty.	Replace the fuses.
	No mains power supply.	Check mains power.
	Start/Pause button not pressed.	Press the Start/Pause button.
	Programme dial 'stop' position.	Turn the programme dial to the desired position.
	The machine door is not completely closed.	Close the machine door.
Your machine does not intake water.	Water tap is turned off.	Turn tap on.
	Water inlet hose may be twisted.	Check water inlet hose and untwist.
	Water inlet hose clogged.	Clean water inlet hose filters. (*)
	Inlet filter clogged.	Clean the inlet filters. (*)
	The machine door is not completely closed.	Close the machine door.
Your machine does not discharge water.	Drain hose clogged or twisted.	Check the drain hose, then either clean or untwist.
	Pump filter clogged.	Clean the pump filter. (*)
	Laundry is too tightly packed together in the drum.	Spread your laundry in the machine evenly.
Your machine vibrates.	The feet have not been adjusted.	Adjust the feet. (**)
	Transit bolts fitted for transportation have not been removed.	Remove the transit bolts from the machine. (**)
	Small load in the drum.	This will not prevent operation of your machine.
	Your machine is overloaded with laundry or laundry is unevenly spread.	Do not overload the drum. Spread laundry evenly in the drum.
	Your machine rests on a hard surface.	Do not set up your Washing Machine on a hard surface.
Excessive foam is formed in the detergent drawer.	Excessive amount of detergent used.	Press the Start/Pause button. To stop the foam, dilute one tablespoon of softener into 1/2 litre of water and pour into the detergent drawer. Press the Start/Pause button after 5-10 mins.
	Wrong detergent used.	Only use detergents produced for automatic Washing Machines.
Unsatisfactory washing result.	Your washing is too dirty for the programme selected.	Use the information in the programme tables to select the most appropriate programme.
	Amount of detergent used insufficient.	Use the amount of detergent as instructed on the packaging.
	There is too much laundry in your machine.	Check that the maximum capacity for the selected programme has not been exceeded.



FAULT	POSSIBLE CAUSE	TROUBLESHOOTING
Unsatisfactory washing result.	Hard water.	Increase the amount of detergent following the manufacturer's instructions.
	Your laundry is too tightly packed together in the drum.	Check that your laundry is spread out.
As soon as the machine is loaded with water, water discharges.	The end of water drain hose is too low for the machine.	Check that the drain hose is at a suitable height. (**).
No water appears in the drum during washing.	No fault. Water is in the unseen part of the drum.	.....
Laundry has detergent residue.	Non-dissolving particles of some detergents may appear on your laundry as white spots.	Perform an extra rinse, or clean your laundry with a brush after it dries.
Grey spots appear on the laundry.	There is untreated oil, cream or ointment on your laundry.	Use the amount of detergent as instructed on the packaging in the next wash.
The spin cycle does not take place or takes place later than expected.	No fault. The Unbalanced load control system has been activated.	The Unbalanced load control system will try to spread your laundry. The spinning cycle will begin once your laundry is spread. Load the drum evenly for the next wash.

(\*) See the chapter regarding maintenance and cleaning of your machine.

(\*\*) See the chapter regarding installation of your machine.

## 10. AUTOMATIC FAULT WARNINGS AND WHAT TO DO

Your Washing Machine is equipped with a built-in fault detection system, indicated by a combination of flashing wash operation lights. The most common failure codes are shown below.

TROUBLE CODE	POSSIBLE FAULT	WHAT TO DO
E01 	The door of your machine is not shut properly.	Shut the door properly until you hear a click. If your machine persists to indicate fault, turn off your machine, unplug it and contact the nearest authorised service agent immediately.
E02 	The water pressure or the water level inside the machine may be low.	Check the tap is fully turned on. Mains water may be cut-off. If the problem still continues, your machine will stop after a while automatically. Unplug the machine, turn off your tap and contact the nearest authorised service agent.
E03 	The pump is faulty or pump filter is clogged or electrical connection of the pump is faulty.	Clean the pump filter. If the problem persists, contact the nearest authorised service agent. (*)
E04	Your machine has excessive amount of water.	Your machine will discharge water by itself. Once the water has drained, turn off your machine and unplug it. Turn off the tap and contact the nearest authorised service agent.

(\*) See the chapter regarding maintenance and cleaning of your machine.

# 11. DIVERS

## Performing your own repairs

Some repairs may be carried out by the user in certain cases. The [sav.groupebrandt.com](http://sav.groupebrandt.com) website offers you the option of ordering certain spare parts as well as bringing you access to technical data and safety instructions to guide you through troubleshooting. In line with the stipulations of Article L441-5 of the French Consumer Code (Code de la Consommation), the manufacturer cannot be held liable for any damage that occurs while performing your own repairs insofar as this damage is linked to improper procedures by the user or any failure by the latter to follow the instructions for repairing the product.

## Availability of spare parts

The minimum length of time for making available spare parts listed in European Regulation 2019-2 023 -EU and accessible, especially to the appliance user, is 10 years under the terms set out in the above regulation.

# General information on regulation EU 2019-2023

- When using the test programmes, wash the specified load using the maximum spin speed.
- The actual parameters will depend on how the appliance is used and may differ from the preset parameters.
- This domestic washing machine is equipped with a system for managing energy consumption. The time spent in the mode left to run is less than one minute.
- The most effective programs from a power and water consumption point of view are generally those that run at low temperature for a longer duration.
- Loading the domestic washing machine to the maximum capacity stated by the manufacturer for each programme contributes to saving power and water.
- The noise and remaining moisture content are influenced by the spin speed: the higher the spin speed during the spin phase, the higher the noise level and the lower the remaining moisture content of the laundry.
- To access the data on your model, stored in the product database in line with regulation (EU) 2019/2014 and data relating to energy labelling, please connect to the dedicated website at <https://eprel.ec.europa.eu/>

Find the reference of your appliance on the website by entering the service reference shown on the ID plate on your appliance. Another way to access this information is to flash the QR code found on the energy label on your product.

## **AFTER-SALES SERVICE**

Any repairs to your appliance must be made by a qualified professional accredited to work on the brand. When calling, please provide the full references of your appliance (commercial reference, service reference, serial number), so that we can handle your call more efficiently. This information can be found on the data plate.

### **CE Declaration of conformity**

We declare that our products meet the applicable European Directives, Decisions and Regulations and the requirements listed in the standards referenced.

### **Disposal of your old machine**

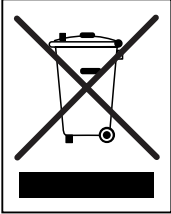

The symbol on the product or on its packaging indicates that this product may not be treated as household waste. Instead it shall be handed over to the applicable collection point for the recycling of electrical and electronic equipment. By ensuring this product is disposed of correctly, you will help prevent potential negative consequences for the environment and human health, which could otherwise be caused by inappropriate waste handling of this product. For more detailed information about recycling of this

product, please contact your local city office, your household waste disposal service or the shop where you purchased the product.









[www.dedietrich-electromenager.com](http://www.dedietrich-electromenager.com)



52430896



FR

CZ

DA

DE

EL

EN

**ES**

FI

IT

NL

NO

PL

PT

RU

SK

SV

UA

HU

HE

GUÍA DEL USUARIO

# LAVADORA



## *ESTIMADA CLIENTA, ESTIMADO CLIENTE*

Descubrir los productos De Dietrich supone disfrutar de emociones únicas. Un flechazo a primera vista. La calidad del diseño se plasma en la estética intemporal y en los cuidados acabados, para crear objetos elegantes y refinados en perfecta armonía unos con otros. Lo siguiente que uno siente es un irresistible deseo de tocarlos.

El diseño De Dietrich emplea materiales robustos y prestigiosos, priorizando lo auténtico. Asociando la tecnología más evolucionada al empleo de materiales nobles, De Dietrich pone la fabricación de productos de alta gama al servicio del arte culinario, una pasión compartida por todos los amantes de la buena cocina. Le deseamos que disfrute utilizando este nuevo aparato.

Gracias por su confianza.

[www.dedietrich-electromenager.com](http://www.dedietrich-electromenager.com)

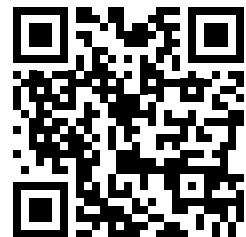

**De Dietrich** 

## Gracias por elegir este producto.

Este Manual de usuario contiene información de seguridad e instrucciones importantes relacionadas con el uso y mantenimiento del aparato.

Tome el tiempo que necesite para leer este Manual de usuario antes de usar el aparato y guarde este libro por si tuviese que consultarlo más adelante.

Icono	Tipo	Significado
	<b>ADVERTENCIA</b>	Riesgo de lesión grave o muerte
	<b>RIESGO DE DESCARGA ELÉCTRICA</b>	Riesgo de voltaje peligroso
	<b>INCENDIO</b>	Advertencia; Riesgo de incendio / Materiales inflamables
	<b>PRECAUCIÓN</b>	Riesgo de lesiones o daños materiales
	<b>IMPORTANTE / NOTA</b>	Uso correcto del sistema

# ÍNDICE

<b>1.INSTRUCCIONES DE SEGURIDAD .....</b>	<b>.1</b>
1.1 Advertencias de seguridad general .....	2
1.2 Durante el uso .....	7
1.3 Embalaje y medioambiente .....	8
1.4 Información sobre ahorro .....	8
<b>2.ESPECIFICACIONES TÉCNICAS.....</b>	<b>.9</b>
2.1 Aspecto general.....	9
2.2 Especificaciones técnicas.....	9
<b>3.INSTALLATION.....</b>	<b>.10</b>
3.1 Quitar los pernos de transporte.....	10
3.2 Regulación de las patas/los soportes regulables .....	10
3.3 Conexión eléctrica .....	10
3.4 Conexión de manguera de entrada de agua .....	11
3.5 Conexión de desagüe.....	12
<b>4.INFORMACIÓN GENERAL DEL PANEL DE MANDO.....</b>	<b>.12</b>
4.1 Compartimento para detergente.....	12
4.2 Secciones .....	12
4.3 Advertencias para el sistema de dosificación automático de detergente .....	14
4.4 Selector de programa .....	15
4.5 Pantalla electrónica .....	15
<b>5.USO DE LA LAVADORA .....</b>	<b>.16</b>
5.1 Preparación de la colada.....	16
5.2 Introducir la colada en la máquina.....	16
5.3 Uso de la máquina.....	17
5.4 Seleccionar un programa .....	17
5.5 Sistema de detección de media carga .....	17
5.6 Funciones auxiliares .....	17
5.7 Bloqueo para niños.....	21
5.8 Si desea pausar/cancelar un programa en ejecución o añadir colada: .....	22
5.9 Fin del programa .....	22
<b>6.TABLA DE PROGRAMAS.....</b>	<b>.23</b>
6.1 Información importante.....	26
<b>7.LIMPIEZA Y MANTENIMIENTO .....</b>	<b>.27</b>
7.1 Advertencia .....	27
7.2 Filtros de entrada de agua.....	27
7.3 Filtro de bomba.....	28
7.4 Cajón de detergente .....	29
<b>8.Cuerpo / Tambor .....</b>	<b>.30</b>
<b>9.RESOLUCIÓN DE PROBLEMAS.....</b>	<b>.31</b>
<b>10.ADVERTENCIAS AUTOMÁTICAS DE FALLOS Y MEDIDAS A TOMAR .....</b>	<b>.32</b>
<b>11.OTROS .....</b>	<b>.32</b>



# 1. INSTRUCCIONES DE SEGURIDAD

Voltaje/frecuencia de funcionamiento	(220-240) V~/50Hz
Corriente total (A)	10
Presión de agua (Mpa)	Máximo 1 Mpa /Mínimo 0,1 Mpa
Potencia total (W)	2200
Capacidad máxima de lavado (ropa seca) (kg)	9

- No instale la máquina sobre una alfombra o una superficie que impida la ventilación de la base.
- Este aparato no está diseñado para que lo usen personas (incluidos niños) con capacidades físicas, sensoriales o mentales reducidas o con falta de experiencia y conocimiento salvo que sean supervisados o reciban instrucciones sobre el uso del aparato por parte de una persona responsable de su seguridad.
- Los niños de menos de 3 años deben mantenerse alejados del aparato salvo que estén supervisados en todo momento.
- Si el cable de alimentación no funciona debidamente, llame al centro de servicio autorizado más cercano para solicitar uno de repuesto.
- Utilice únicamente la manguera de entrada de agua nueva que se proporciona con la máquina para realizar las conexiones de entrada de agua de la máquina. No utilice nunca mangueras de entrada de agua viejas, usadas o dañadas.

- Los niños no deben jugar con el aparato. Ningún niño debe realizar la limpieza ni el mantenimiento de usuario de este aparato sin supervisión.

**Lea detenidamente este manual de usuario. Esta máquina ha sido diseñada únicamente para un uso doméstico. Si se utiliza con fines comerciales, la garantía quedará anulada.**



## **1.1 Advertencias de seguridad general**

- La temperatura ambiental necesaria para el funcionamiento de la lavadora es de 15-25 °C.
- Si la temperatura ambiental es inferior a 0 °C, puede que las mangueras se agrieten o que la tarjeta electrónica no funcione debidamente.
- Asegúrese de que no haya objetos extraños, como clavos, agujas, mecheros o monedas, en las prendas que introduzca en la lavadora.
- **Para el primer lavado se recomienda seleccionar el programa 90° Algodón sin ropa y llenar a la mitad el compartimento II del compartimento para detergente con un detergente adecuado.**
- Si el detergente o el suavizante se deja expuesto al aire durante un largo período de tiempo, podrían acumularse residuos en ellos. El suavizante o el detergente deben colocarse en el compartimento justo antes de cada lavado. (Función de autodosis

desactivada)

- Si la lavadora no se va a utilizar durante un largo período de tiempo, desconéctela y cierre el suministro de agua. También recomendamos dejar abierta la puerta para evitar que se acumule humedad en el interior de la lavadora.
- Puede que quede algo de agua dentro de la lavadora como resultado de las comprobaciones de calidad durante la producción. Esto no afectará al funcionamiento de la lavadora.
- El embalaje de la máquina puede ser peligroso para los niños. No deje que los niños jueguen con el embalaje ni con piezas pequeñas de la lavadora.
- Mantenga los materiales de embalaje en un lugar al que no puedan acceder los niños o deséchelos correctamente.
- Los programas de pre-lavado solo deben usarse en prendas muy sucias.

 Nunca abra el compartimento para detergente si la lavadora está en marcha.

- En caso de avería, desconecte la máquina de la red eléctrica y cierre el suministro de agua. No intente llevar a cabo ningún tipo de reparación. Siempre póngase en contacto con un agente de servicio autorizado.
- No supere la carga máxima del programa de lavado que haya seleccionado.

 Nunca abra la puerta de la lavadora a la fuerza si esta está en marcha.

- Lavar ropa que tenga harina podría dañar la máquina.
- Siga las instrucciones del fabricante sobre el uso de suavizante o cualquier producto similar que pretenda usar en la lavadora.
- Asegúrese de que no se vea restringido el movimiento

de la puerta de la lavadora y que se pueda abrir totalmente.

- Instale la máquina en un lugar que se pueda ventilar por completo y preferiblemente donde haya una circulación constante de aire.

## **Función de apertura de la puerta de emergencia**

Función de apertura de la puerta de emergencia La máquina está en funcionamiento, cualquier corte de suministro eléctrico o cuando el programa no esté completo todavía Si el suministro eléctrico está desactivado, la puerta permanecerá cerrada.

Para abrir la puerta:

1. Por favor, apague el aparato. Retire el enchufe de la toma de corriente.
2. Para drenar el agua residual, siga las instrucciones que figuran en la limpieza de la sección del filtro de la bomba en.
3. Estire hacia abajo el mecanismo de apertura de emergencia con la ayuda de una herramienta y abra la puerta al mismo tiempo.
4. Las puertas, el asa de apertura de emergencia en la posición de apertura después de cerrarla de nuevo, si la puerta permanece cerrada. El asa de apertura de emergencia para abrir la puerta de nuevo debe reutilizarse.



**⚠️ Lea estas advertencias. Siga los consejos proporcionados para protegerse a sí mismo y a los demás frente a riesgos y lesiones mortales.**

## **RIESGO DE QUEMADURAS**

**⚠️ No toque la manguera de desagüe ni ningún agua descargada mientras esté en marcha la lavadora.**

Las altas temperaturas asociadas pueden producir quemaduras.

## **RIESGO DE MUERTE POR DESCARGA ELÉCTRICA**

- No utilice un alargador para conectar la lavadora a la red eléctrica.
- No introduzca un enchufe dañado en una toma de electricidad.
- Nunca tire del cable para sacar el enchufe de la toma. Agarre siempre el enchufe.
- No toque nunca el enchufe/cable de alimentación con las manos húmedas, ya que podría producirse un cortocircuito o una descarga eléctrica.
- No toque la lavadora si tiene las manos o los pies húmedos.
- El uso de un enchufe/cable de alimentación dañado puede dar lugar a un incendio o una descarga eléctrica. Si alguno de estos elementos se encuentra dañado, debe sustituirse. Dicha sustitución deberá realizarla una persona cualificada.

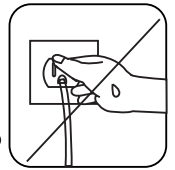
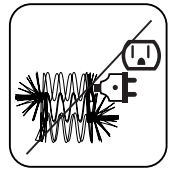
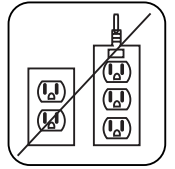

## **Riesgo de inundación**

- Compruebe la velocidad del flujo de agua antes de colocar la manguera de desagüe en un fregadero.
- Tome las medidas necesarias para impedir que la manguera patine.
- El flujo de agua podría desconectar la manguera si esta no se hubiese fijado debidamente. Asegúrese de que el tapón del fregadero no bloquee el sumidero.

## **Peligro de incendio**

- No guarde líquidos inflamables cerca de la máquina.
- El contenido de azufre de los decapantes para pinturas podría producir corrosión. No utilice nunca decapantes para pintura en la máquina.

- Nunca utilice en la máquina productos que contengan disolventes.
- Asegúrese de que no haya objetos extraños, como clavos, agujas, mecheros o monedas, en las prendas que introduzca en la lavadora.

## **Riesgo de incendio y explosión**

### **⚠ Riesgo de caídas y lesiones**

- No se suba a la lavadora.
- Asegúrese de que las mangueras y los cables de la máquina no puedan dar lugar a que alguien se tropiece con ellos.
- No le dé la vuelta a la lavadora ni la coloque sobre uno de sus costados.
- No levante la lavadora utilizando la puerta ni el compartimento para el detergente.

**⚠ Para mover la máquina hacen falta dos personas como mínimo.**



### **⚠ Seguridad para los niños**

- No deje que haya niños desatendidos cerca de la máquina. Los niños podrían quedarse atrapados en el interior del aparato, lo que podría producirles la muerte.
- No deje que los niños toquen la máquina mientras esta esté funcionando. La superficie se calienta extremadamente y podría producir daños en la piel.
- Mantenga el material de embalaje fuera del alcance de los niños.
- Si se ingiere detergente o materiales de limpieza o estos entran en contacto con la piel o los ojos, podría producirse envenenamiento e irritación. Mantenga los materiales de limpieza fuera del alcance de los niños.



## 1.2 Durante el uso

- No deje que ningún animal se acerque a la máquina.
- Compruebe el embalaje de la máquina antes de instalarla y la superficie exterior de la máquina una vez que se haya retirado el embalaje. No utilice la máquina si parece dañada o si el embalaje ya estaba abierto.
- La instalación de la máquina solo debe llevarla a cabo un agente de servicio autorizado. La garantía puede quedar anulada si la instalación la lleva a cabo cualquier persona que no sea un agente autorizado.
- Este aparato lo pueden usar niños de 8 años en adelante y personas con capacidades físicas, sensoriales o mentales reducidas o con falta de experiencia y conocimiento si han recibido supervisión o instrucciones sobre el uso seguro del aparato y comprenden los peligros asociados. Los niños no deben jugar con este aparato. Ningún niño debe realizar la limpieza ni el mantenimiento de usuario de este aparato sin supervisión.
- Utilice la máquina únicamente para lavar prendas que estén etiquetadas por sus respectivos fabricantes como apta para el lavado.
- **Antes de usar la lavadora, quite los cuatro pernos de transporte y los separadores de goma de la parte trasera de la máquina. Si no se quitan los pernos, la garantía quedará anulada y podrían producirse fuertes vibraciones, ruido y el funcionamiento defectuoso de la máquina.**
- La garantía no cubre los daños producidos por factores externos, como un incendio, una inundación u otras fuentes de daños.
- No se deshaga de este manual de usuario. Guárdelo por si necesita consultarlo más adelante o dárselo al siguiente propietario.

**Recambio de la correa de transmisión, únicamente de la mano de un servicio técnico autorizado.**

**Sólo se debe usar la correa de repuesto original.**

### **1.3 Embalaje y medioambiente**

#### **Retirada de los materiales de embalaje**

Los materiales de embalaje protegen la máquina de cualquier daño que se pueda producir durante el transporte. Los materiales de embalaje son reciclables y, por lo tanto, respetuosos con el medioambiente. El uso de materiales reciclados reduce el consumo de materias primas y la producción de residuos.

### **1.4 Información sobre ahorro**

A continuación se proporciona información importante para utilizar la máquina de la forma más eficaz:

- No supere la carga máxima del programa de lavado que haya seleccionado. Esto permitirá a la máquina trabajar en modo de ahorro de energía.
- No utilice la función de prelavado para ropa poco sucia. Esto le ayudará a ahorrar en electricidad y agua.



## 2. ESPECIFICACIONES TÉCNICAS

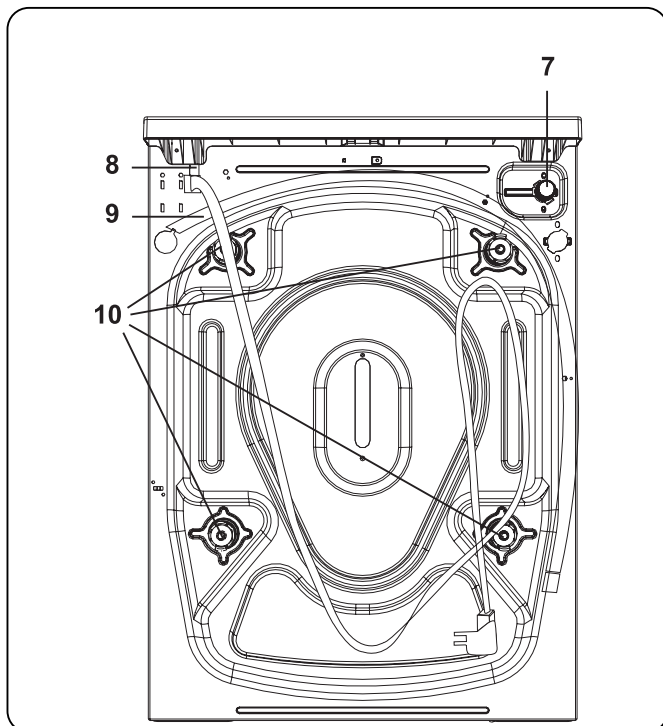
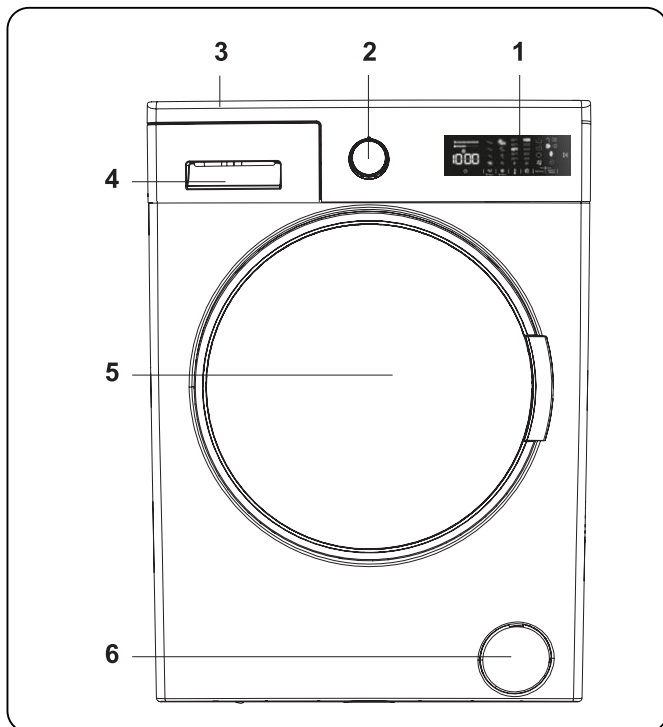

### 2.1 Aspecto general

1. Pantalla electrónica
2. Selector de programa
3. Bandeja superior
4. Compartimento para detergente
5. Tambor
6. Tapa de filtro de bomba
7. Válvula de entrada de agua
8. Cable de alimentación
9. Manguera de descarga
10. Pernos de transporte

### 2.2 Especificaciones técnicas

Voltaje/ frecuencia de funcionamiento (V/Hz)	(220-240) V~/50Hz
Corriente total (A)	10
Presión de agua (Mpa)	Máxima: 1 Mpa Mínima: 0,1 Mpa
Potencia total (W)	2200
Capacidad máxima de ropa seca (kg)	9
Revoluciones de centrifugado (rev./min)	1400
Número de programa	15
Dimensiones (mm)	
Altura	845
Ancho	597
Profundidad	527

### 3. INSTALLATION

#### 3.1 Quitar los pernos de transporte

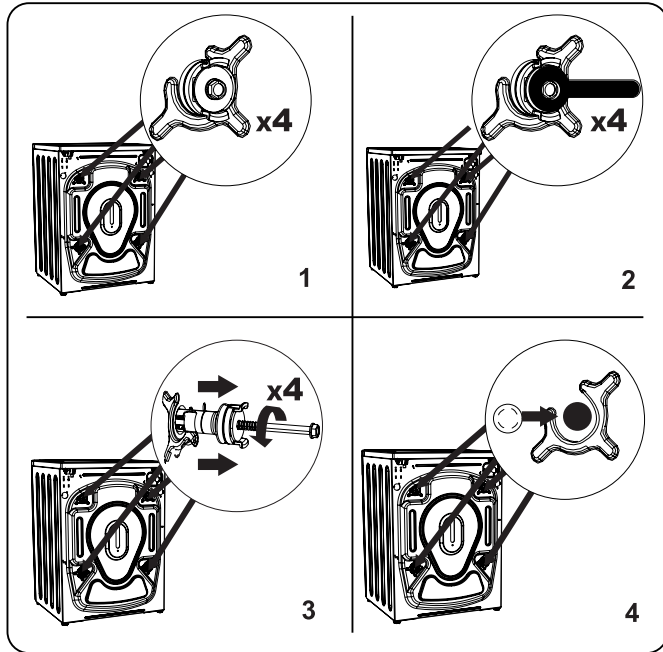

1. Antes de usar la lavadora, quite los cuatro pernos de transporte y los separadores de goma de la parte trasera de la máquina. Si no se quitan los pernos, la garantía podría quedar anulada y podrían producirse fuertes vibraciones, ruido y el funcionamiento defectuoso de la máquina.
2. Afloje los pernos de transporte girándolos con una llave de tuercas adecuada en el sentido contrario al de las agujas del reloj.
3. Extraiga los pernos de transporte tirando de ellos.
4. Introduzca los tapones de plástico suministrados en la bolsa de accesorios en los huecos en los que se encontraban los pernos de transporte. Los pernos de transporte deben guardarse por si fuese necesario utilizarlos más adelante.

**NOTA:** Quite los pernos de transporte antes de usar la máquina por primera vez. La garantía no cubre los fallos que se produzcan debido al uso de la máquina sin haber quitado los pernos de transporte.

#### 3.2 Regulación de las patas/ los soportes regulables

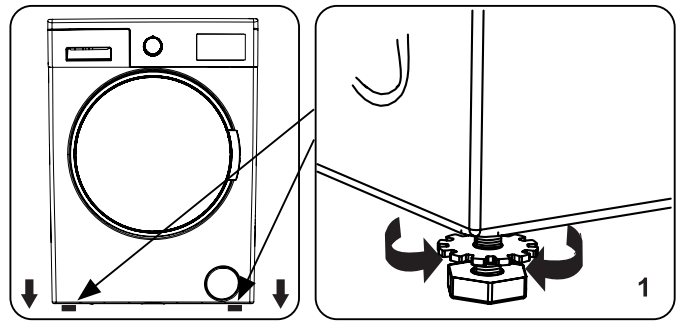

1. No instale la máquina sobre una superficie (como, por ejemplo, una alfombra) que impida la ventilación de la base.
  - Para asegurarse de que la máquina funcione de forma silenciosa y sin vibraciones, instálela sobre una superficie firme.
  - Puede nivelar la máquina mediante las patas regulables.
  - Afloje la contratuerca de plástico.

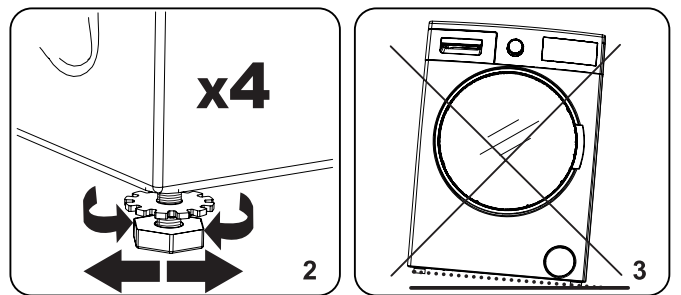

2. Para aumentar la altura de la máquina, gire la pata en el sentido de las agujas del reloj. Para reducir la altura de la máquina, gire la pata en el sentido contrario al de las agujas del reloj.
  - Una vez que la máquina esté nivelada, apriete las contratuercas girándolas en el sentido de las agujas del reloj.
3. No coloque nunca cartón, madera ni ningún otro material similar debajo de la máquina con el fin de nivelarla.
  - No desnivele la máquina al limpiar la superficie sobre la que está colocada.

#### 3.3 Conexión eléctrica

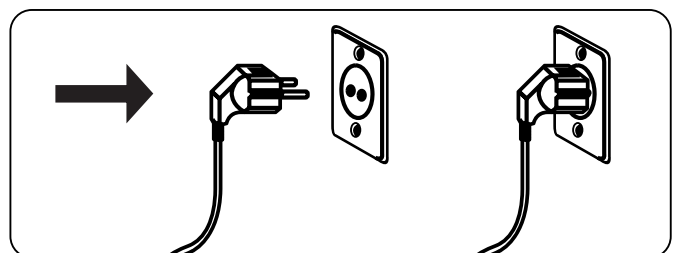

- La lavadora requiere un suministro eléctrico de 220-240 V 50 Hz.

- El cable de alimentación de la lavadora está equipado con un enchufe con conexión a tierra. Este enchufe debe conectarse siempre a una toma con conexión a tierra de 10 amperios.
- El enchufe debe conectarse siempre a una toma con conexión a tierra de 10 amperios. El valor nominal del fusible del enchufe también debe ser de 10 amperios.
- Si no dispone de una toma y un fusible adecuados que cumplan con estas condiciones, asegúrese de que el trabajo lo lleve a cabo un electricista cualificado.
- No nos hacemos responsables de los daños que se produzcan como consecuencia del uso de equipos sin conexión a tierra.

**NOTA:** Utilizar la máquina con un voltaje bajo hará que se reduzca tanto el rendimiento como la vida útil de la máquina.

### 3.4 Conexión de manguera de entrada de agua

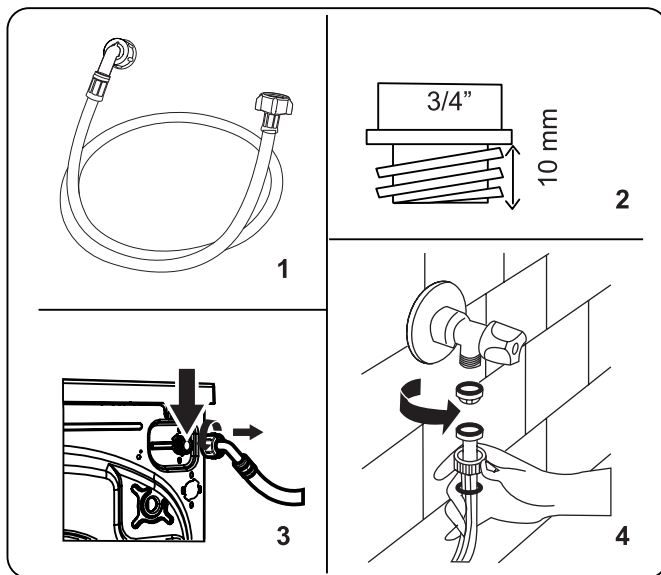

1. Dependiendo de las especificaciones de la máquina, esta puede tener una

conexión de entrada de agua única (fría o doble (fría y caliente)). La manguera con tapa blanca debe conectarse a la entrada de agua fría y la roja a la de agua caliente (si fuese aplicable).

- A fin de impedir que se produzcan fugas de agua en las uniones, se suministran 1 o 2 tuercas (dependiendo de las especificaciones de la máquina que haya adquirido) en el embalaje con la manguera. Coloque estas tuercas en el extremo o los extremos de la manguera de entrada de agua que se conecta al suministro de agua.
2. Conecte las nuevas mangueras de entrada de agua a un grifo roscado de  $\frac{3}{4}$ " (1,9 cm).
    - Conecte el extremo de tapa blanca de la manguera de entrada de agua a la válvula de entrada de agua blanca que se encuentra en la parte trasera de la máquina y el extremo de tapa roja a la válvula de entrada de agua roja (si fuese aplicable).
    - Apriete las conexiones a mano. Si tiene cualquier duda, póngase en contacto con un fontanero cualificado.
    - Un flujo de agua con una presión de 0,1-1 Mpa permitirá a la máquina operar a una eficacia óptima (una presión de 0,1 Mpa significa que por un grifo totalmente abierto pasarán más de 8 litros de agua por minuto).
  3. Cuando haya realizado todas las conexiones, abra despacio el suministro de agua y compruebe si hay alguna fuga.
  4. Asegúrese de que las nuevas mangueras de entrada de agua no estén atrapadas, retorcidas, torcidas, dobladas o aplastadas.
    - Si la máquina tiene una conexión de entrada de agua caliente, la temperatura del suministro de agua caliente no debe ser superior a 70 °C.

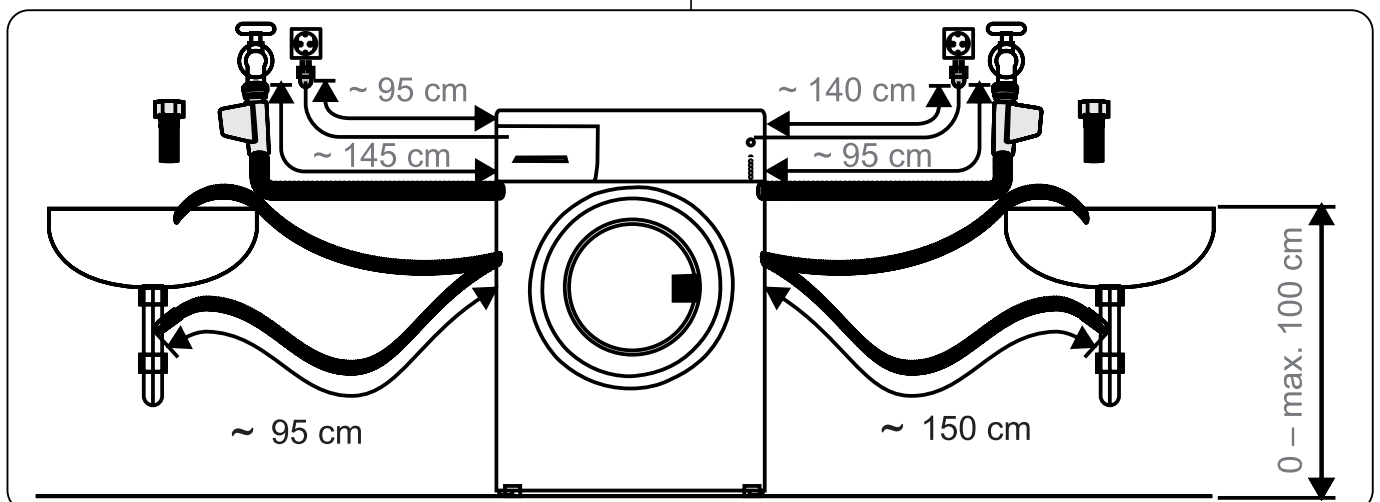

**NOTA:** La lavadora solo debe conectarse al suministro de agua mediante la nueva manguera de llenado proporcionada. No se deben reutilizar mangueras antiguas.

### 3.5 Conexión de desagüe

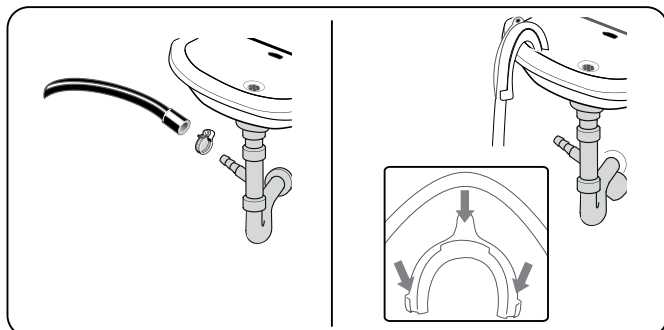

- Conecte la manguera de desagüe a un tubo vertical o al codo de salida de un fregadero doméstico utilizando equipamiento adicional.
- No intente nunca estirar la manguera de desagüe.
- No coloque la manguera de desagüe de su máquina dentro de un contenedor, cubo o bañera.
- Asegúrese de que la manguera de desagüe no esté torcida, doblada, aplastada o estirada.
- La manguera de desagüe debe instalarse a una altura máxima de 100 cm con respecto al suelo.

## 4. INFORMACIÓN GENERAL DEL PANEL DE MANDO

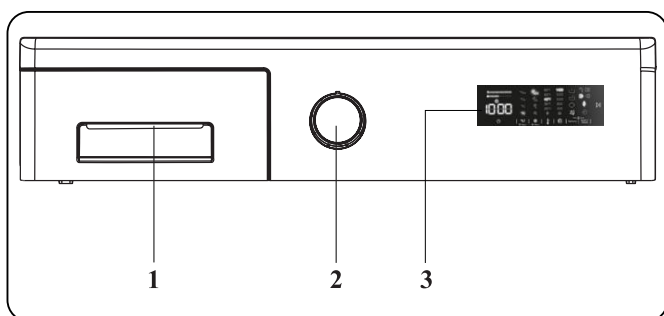

1. Compartimento para detergente
2. Selector de programa
3. Pantalla electrónica

### 4.1 Compartimento para detergente

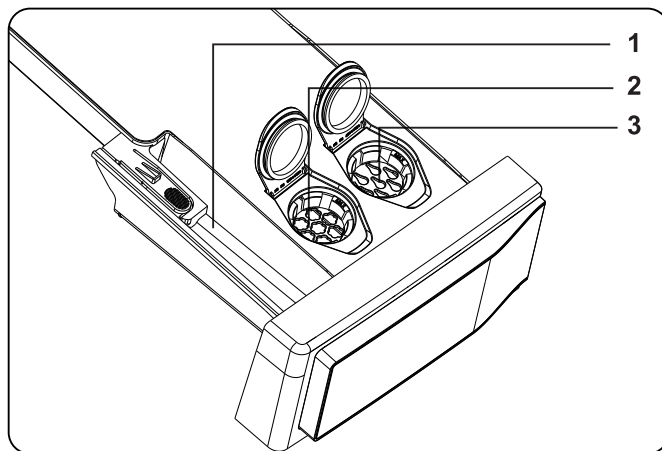
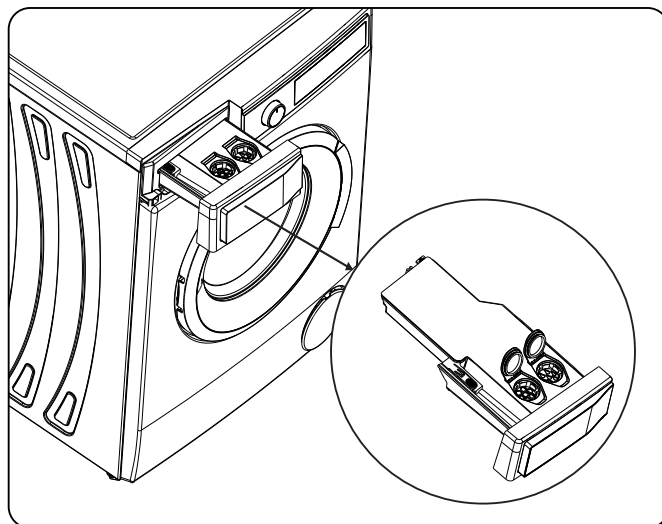

1. Depósito para detergente en polvo
2. Depósito para suavizante (autosificación)
3. Depósito para detergente líquido (autosificación)

### 4.2 Secciones

#### Compartimento de detergente en polvo:

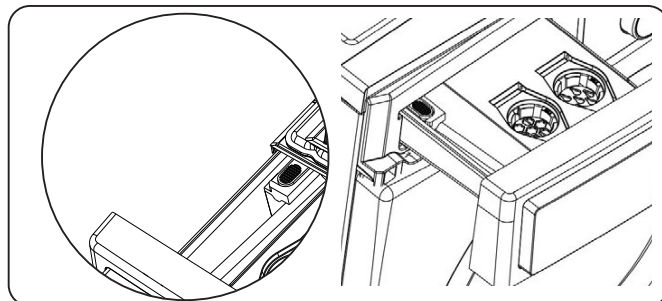

Si desea utilizar detergente en polvo para el ciclo de lavado, desactive la función de autosificación y utilice el compartimento de detergente en polvo.

## Suavizante de ropa, almidón para ropa, dispensador de detergente:

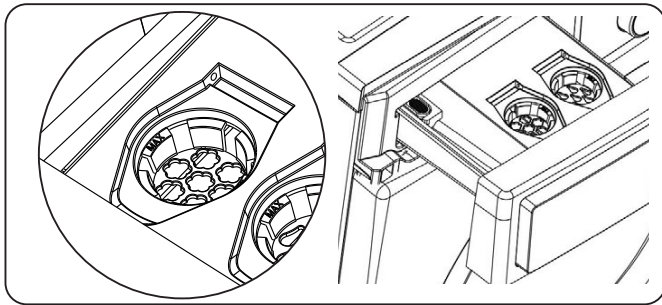

En este dispensador solo se pueden utilizar sustancias como el suavizante de ropa (siga la cantidad y el tipo recomendados por el fabricante). Es posible que, a veces, el suavizante de ropa usado para el lavado pueda permanecer en este dispensador. Esto se debe a que el suavizante de ropa no es una sustancia fluida. Se recomienda utilizar suavizantes líquidos de menor viscosidad o utilizar el suavizante después de diluirlo.

### Si no desea utilizar el compartimento del suavizante:

#### Debería desactivar la selección del suavizante.

- Si pulsa una vez la tecla de dosificación del suavizante, la función del suavizante (autosuavizante) se desactivará..

**NOTA:** La función de dosificación del suavizante se activa al encender la máquina.

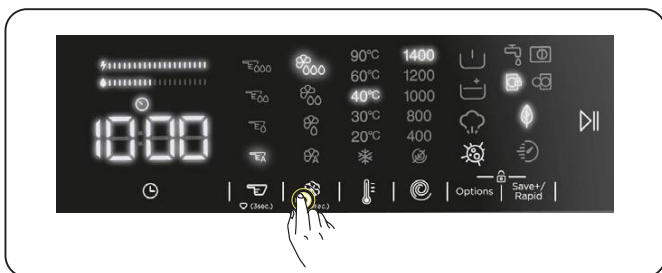

### Si desea utilizar la función de suavizante,

- Si pulsa por segunda vez la tecla de dosificación del suavizante, se enciende el LED de tres círculos del suavizante de tercer nivel (autosuavizante), lo que indica que la función del suavizante (autosuavizante) está activada.

Indicadores de nivel del suavizante:

- **L3** nivel alto
- **L2** nivel medio

- **L1** nivel bajo
- Dosificación automática
- Después de activar la función de dosificación del suavizante (autosuavizante), cada pulsación de la tecla de dosificación del suavizante permitirá seleccionar el nivel , el nivel 3, el nivel 2, el nivel 1 y el

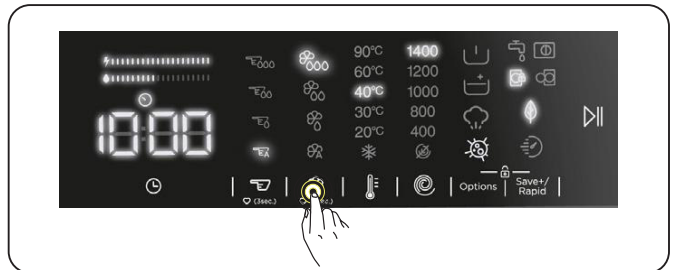

**NOTA:** La selección del nivel de suavizante debe hacerse antes de que se inicie el programa; no se puede seleccionar un nivel de suavizante después de que se haya iniciado el programa.

**NOTA:** Para registrar el nivel de suavizante deseado, mantenga presionado el botón de selección de suavizante durante 3 segundos después de seleccionar el nivel de suavizante. El nivel de suavizante seleccionado será válido para usos posteriores.

## ADVERTENCIAS:

Cuando el nivel de suavizante sea bajo, el LED de suavizante parpadeará y su máquina mostrará un aviso.

### Compartimento de detergente líquido (autosuavizante):

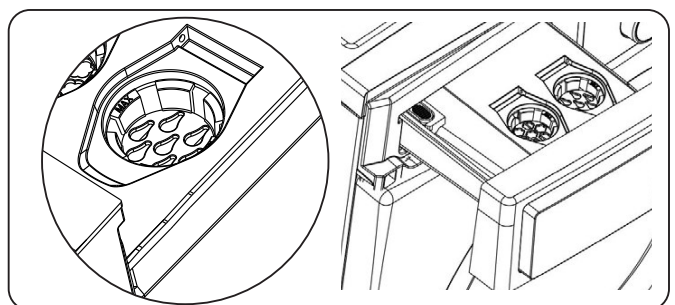

El uso de detergente líquido (autosuavizante) está activado de forma predeterminada en su máquina. Solo se puede utilizar detergente líquido en este compartimento.

Si quiere utilizar el compartimento de detergente en polvo:

Debe desactivar la función de detergente líquido (autosoficación).

- Si pulsa la tecla de dosificación de detergente una vez, la función de detergente líquido (autosoficación) se desactivará

**NOTA:** La función de dosificación automática se activa al encender la máquina.

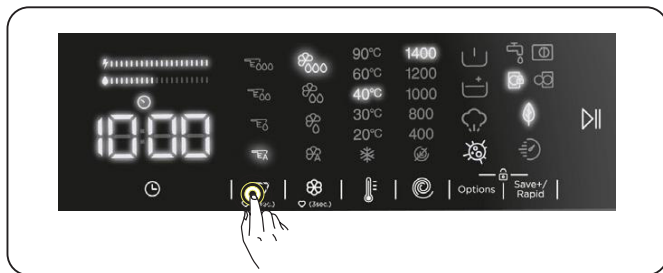

**NOTA:** Cuando la función de detergente líquido (autosoficación) está desactivada, es necesario utilizar detergente en polvo para los ciclos de lavado. Para ello, debe poner detergente en el compartimento de detergente en polvo.

Si desea utilizar detergente líquido (autosoficación) para el ciclo de lavado,

- Si pulsa la tecla de dosificación de detergente por segunda vez, se encenderá el LED E000 de detergente de tercer nivel (autosoficación), lo que indica que la función de detergente (autosoficación) está activada.

Indicadores de nivel de detergente líquido

- L3 nivel alto E000
- L2 nivel medio E00
- L1 nivel bajo E0
- Dosificación automática EA
- Después de activar la función de detergente líquido (autosoficación), cada pulsación de la tecla de dosificación de detergente le permitirá seleccionar el nivel E000, el nivel 3, E00 el nivel 2, E0 el nivel 1 y el EA respectivamente.

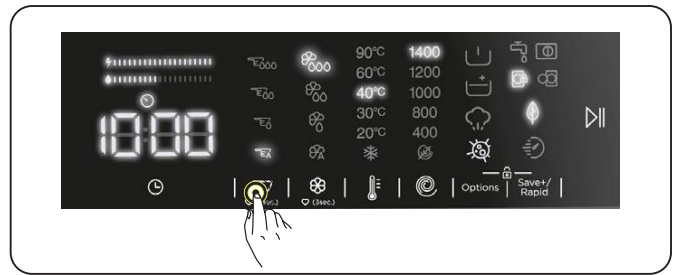

**NOTA:** El nivel de detergente líquido (autosoficación) debe seleccionarse en función del nivel de suciedad de la ropa.

**NOTA:** La selección del detergente líquido (autosoficación) debe hacerse antes de que se inicie el programa; no se puede seleccionar esta función una vez iniciado el programa.

**NOTA:** Para registrar el nivel de detergente deseado, mantenga presionado el botón de selección de detergente durante 3 segundos después de seleccionar el nivel de detergente. El nivel de detergente seleccionado será válido para usos posteriores.

## ! ADVERTENCIAS:

Cuando el nivel de detergente sea bajo, el LED bajo la tecla de dosificación de detergente parpadeará y su máquina mostrará un aviso.

### 4.3 Advertencias para el sistema de dosificación automático de detergente

#### Información sobre el uso de detergente

1. No mezcle detergentes de diferentes marcas.
2. No mezcle detergente y suavizante.
3. Si cambia de detergente, asegúrese de que limpia el depósito del cajón del detergente.
4. No use ningún detergente que tenga una capa encima o que haya empezado a solidificarse.
5. No utilice lejía o productos que contengan disolventes.
6. Si utiliza un detergente concentrado

dilúyalo con agua para evitar que se bloquee el depósito.

### **!** Cuando el aparato esté funcionando:

1. No deje las tapas del depósito abiertas para evitar que el detergente de dentro se seque.
2. Después de añadir el detergente o cuando el aparato esté funcionando, asegúrese de que el cajón está cerrado adecuadamente. De lo contrario, el aparato no podrá usar el detergente de manera adecuada.

**!** **ADVERTENCIA:** El cajón no debe estar abierto cuando el aparato esté funcionando.

### **!** Cajón del detergente:

1. Cuando quite el cajón, asegúrese de que está vacío. De lo contrario, podría derramarse el detergente.
2. Cuando el cajón del detergente esté lleno:
  - No tire de la máquina.
  - No mueva la máquina.
  - No se apoye en la máquina ni la incline.

**!** **ADVERTENCIA:** Antes de hacer estos procesos, asegúrese de quitar el cajón del detergente de la máquina.

**!** **ADVERTENCIA:** Si ha añadido detergente pero la máquina no lo detecta, puede que haya detergente seco dentro del depósito que evita que el mecanismo de dosificación de detergente funcione de manera adecuada. Limpie el cajón.

## 4.4 Selector de programa

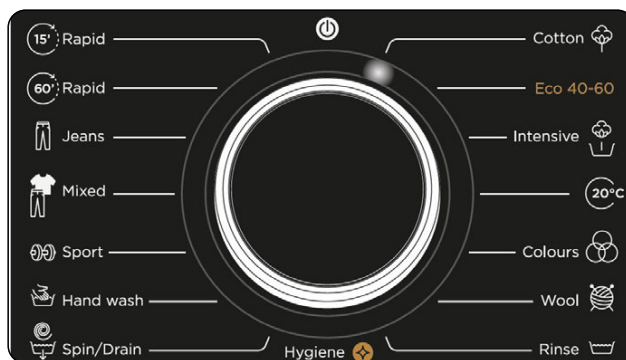

- Para seleccionar el programa deseado, gire el selector de programa en el sentido de las agujas del reloj o en sentido contrario hasta que el marcador del selector de programa se encuentre en el programa que desee.
- Asegúrese de que el selector de programa esté colocado en el programa que desee.

## 4.5 Pantalla electrónica

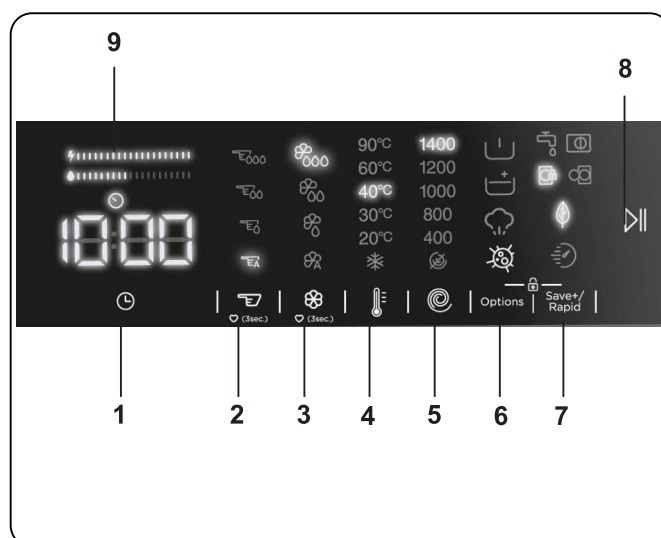

1. Función adicional de inicio diferido
2. Selección de la dosis de detergente
3. Selección de la dosis de suavizante
4. Botón de ajuste de temperatura del agua
5. Botón de ajuste de velocidad de centrifugado (RPM)
6. Opciones
7. Save+ Velocidad (lavado ecológico, función auxiliar de lavado rápido)
8. Botón de Inicio/Pausa
9. Barra de Eficiencia Energética/Hídrica

## 5. USO DE LA LAVADORA

### 5.1 Preparación de la colada

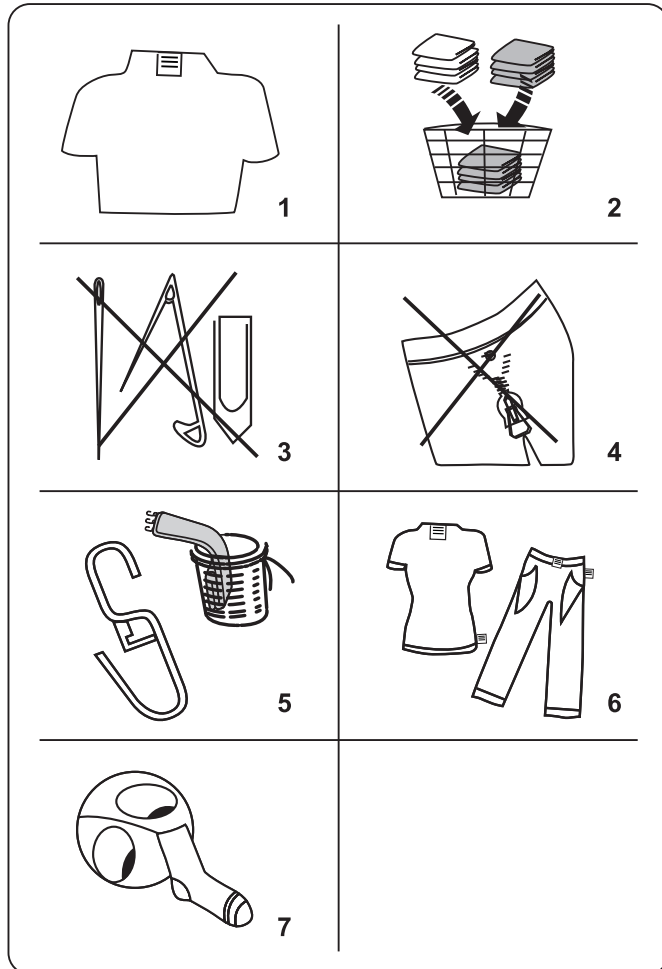

1. Siga las instrucciones proporcionadas en las etiquetas de cuidado de las prendas.
  - Separe la ropa por tipo (algodón, sintético, delicado, lana, etc.), temperatura de lavado (frío, 30 °, 40 °, 60 °, 90 °) y nivel de suciedad (poco sucia, sucia, muy sucia).
2. Nunca lave a la vez ropa de color y ropa blanca.
  - Los tejidos oscuros podrían contener un exceso de tinta, por lo que se deben lavar por separado varias veces.
3. Asegúrese de que no haya materiales metálicos en la colada ni en los bolsillos. De haberlos, retírelos.

**! PRECAUCIÓN:** La garantía no cubre ninguna avería que se produzca como consecuencia del daño causado por materiales extraños.

4. Cierre las cremalleras y los corchetes.
5. Quite los ganchos metálicos o de plástico de las cortinas o colóquelos en una malla o bolsa para el lavado.

6. Dele la vuelta a las prendas, como pantalones, artículos de punto, camisetas y sudaderas.
7. Lave los calcetines, pañuelos y demás artículos pequeños en una malla para lavado.

Admite lejía	No usar lejía	Lavado normal
Temperatura máxima de planchado 150 °C	Temperatura máxima de planchado 200 °C	No planchar
Se puede limpiar en seco	No lavar en seco	Secar en plano
Tender sin escurrir	Tender para secar	No admite secadora
Admite limpieza en seco con gasóleo, alcohol puro o R113.	Percloroetileno R11, R13, petróleo	Percloroetileno R11, R113, gasóleo

### 5.2 Introducir la colada en la máquina

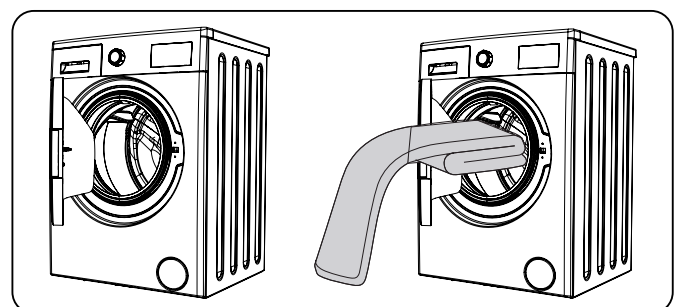

- Abra la puerta de la máquina.
- Distribuya la colada de forma homogénea en el interior de la máquina.

**! NOTA:** Evite superar la carga máxima del tambor, ya que esto da lugar a un lavado de mala calidad y a arrugas en la ropa. Para obtener información sobre las capacidades de carga, consulte las tablas de programas de lavado.

En la siguiente tabla se indican los pesos



aproximados de los artículos más comunes de la colada:

TIPO DE ARTÍCULO DE LA COLADA	PESO (gr)
Toalla	200
Lino	500
Bata	1200
Funda de edredón	700
Funda de almohada	200
Ropa interior	100
Mantel	250

- Introduzca cada uno de los artículos a lavar por separado.
- Compruebe que no se haya quedado atrapado ningún artículo de la colada entre el sello de goma y la puerta.
- Empuje la puerta con suavidad hasta que se oiga el chasquido de cierre.

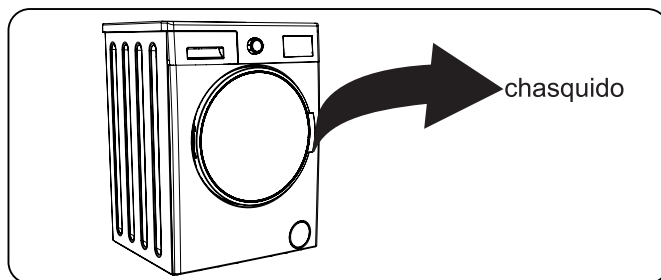

- Asegúrese de que la puerta esté totalmente cerrada. De lo contrario, el programa no comenzará.

### 5.3 Uso de la máquina

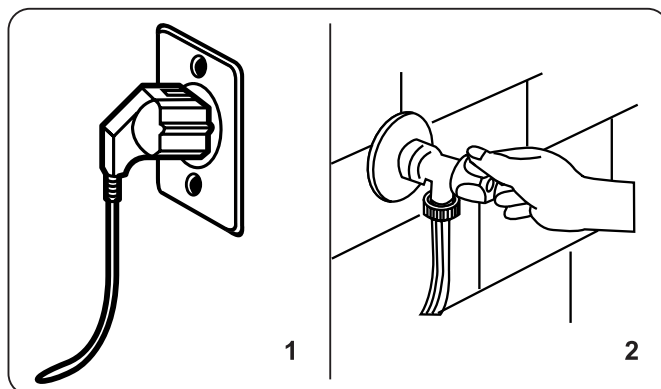

1. Enchufe la máquina a la red eléctrica.
2. Abra el suministro de agua.
  - Abra la puerta de la máquina.
  - Distribuya la colada de forma homogénea en el interior de la máquina.
  - Empuje la puerta con suavidad hasta que se oiga el chasquido de cierre.

### 5.4 Seleccionar un programa

Utilice las tablas de programas para seleccionar el programa más adecuado para su colada.

### 5.5 Sistema de detección de media carga

La máquina dispone de un sistema de detección de media carga.

Si coloca menos de la mitad de la carga máxima de ropa en la máquina, esta activará de forma automática la función de media carga, independientemente del programa que haya seleccionado. Esto significa que el programa seleccionado se completará en menos tiempo y consumirá menos electricidad y agua.

### 5.6 Funciones auxiliares



Antes de iniciar el programa, puede seleccionar funciones auxiliares si lo desea.

- Pulse la tecla de la función auxiliar que desee seleccionar.
- Si el símbolo de función auxiliar se enciende en la pantalla, la función auxiliar que ha seleccionado se activará.

Si el símbolo de la función auxiliar parpadea en la pantalla, la función auxiliar seleccionada no se activará.

#### Motivo por el que no se ha habilitado la función:

- Es posible que esa función auxiliar no esté disponible para el programa de lavado seleccionado.
- Es posible que la máquina haya pasado el paso en el que se puede aplicar esa función auxiliar.
- La función auxiliar puede ser incompatible con otra función auxiliar que haya seleccionado previamente.

## 1. Función auxiliar de inicio retrasado

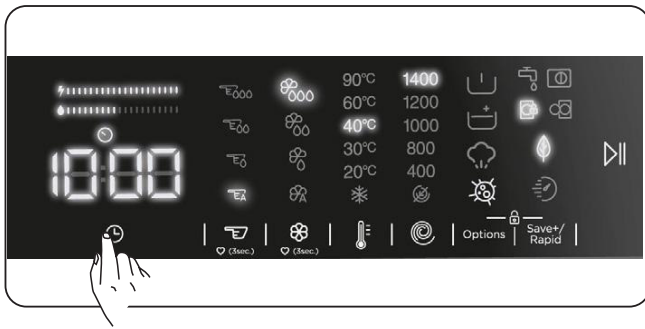

Puede utilizar esta función auxiliar para retrasar la hora de inicio del ciclo de lavado de 1 a 23 horas.

Para utilizar la función de retardo:

- Presione la tecla de retardo una vez.
- Aparecerá «1h». En la pantalla se encenderá
- Presione la tecla de retardo hasta que llegue el momento en que desee que la máquina inicie el ciclo de lavado.
- Si ha omitido el tiempo de retardo que desea ajustar, puede seguir presionando la tecla de retardo hasta que llegue de nuevo a ese tiempo.
- Para utilizar la función de retardo de tiempo, debe pulsar la tecla Inicio/Pausa para poner en marcha la máquina.



**Nota:** Después de seleccionar la función de retardo, puede seleccionar otras funciones sin tocar la tecla «▶▶» y, a continuación, puede tocar la tecla «▶▶» para activar el retardo de tiempo.

**Para cancelar la función de retardo:**

- Si no ha pulsado la tecla Inicio/Pausa, siga tocando la tecla de retardo hasta que la pantalla muestre la duración del programa que ha seleccionado. Una vez que vea la hora del programa en la pantalla, esto significa que el retardo ha sido cancelado.
- Si ha pulsado la tecla Inicio/Pausa para poner en marcha la máquina, sólo tiene que pulsar una vez la tecla de retardo. se apagará en la pantalla, Pulse la tecla «▶▶» para iniciar el ciclo de lavado

## 2. Selección de la dosis de detergente\*

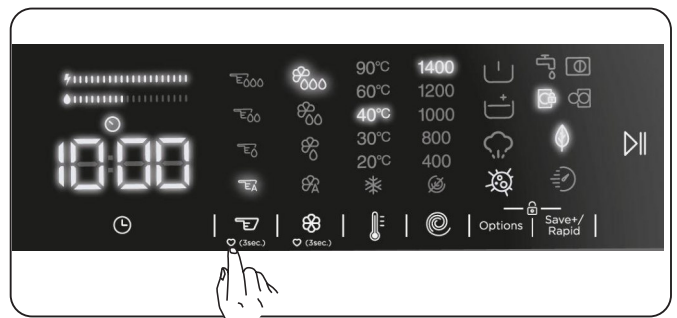

Esta función auxiliar le permite activar o desactivar la dosificación automática y ajustar la cantidad de detergente líquido según el nivel de suciedad de la ropa que ponga en su lavadora.

## 3. Selección de la dosis de suavizante\*

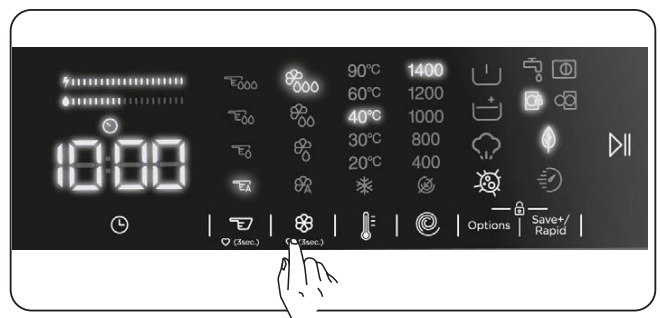

Esta función auxiliar permite activar o desactivar la dosificación automática y ajustar los niveles de suavizante.

\*Para el uso de esta función auxiliar, consulte las descripciones de la sección.

## 4. Selección de la temperatura del agua de lavado

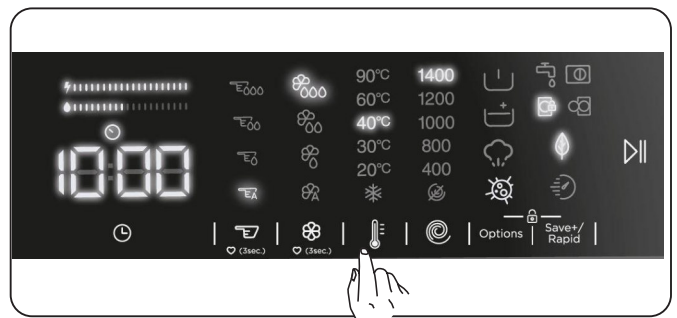

Puede utilizar la tecla de ajuste de la temperatura del agua de lavado para ajustar la temperatura del agua de lavado de su colada.

- Cuando seleccione un nuevo programa, la temperatura máxima del programa seleccionado se mostrará en la pantalla de temperatura del agua de lavado.
- Puede pulsar la tecla de ajuste de la temperatura del agua de lavado para disminuir gradualmente la temperatura del agua de lavado entre la temperatura máxima del agua del programa seleccionado y el lavado con agua fría (\*).
- Si ha omitido la temperatura del agua de lavado que desea ajustar, siga presionando la tecla de temperatura del agua de lavado para volver a encontrar la temperatura deseada.

## 5. Selección de la velocidad de centrifugado

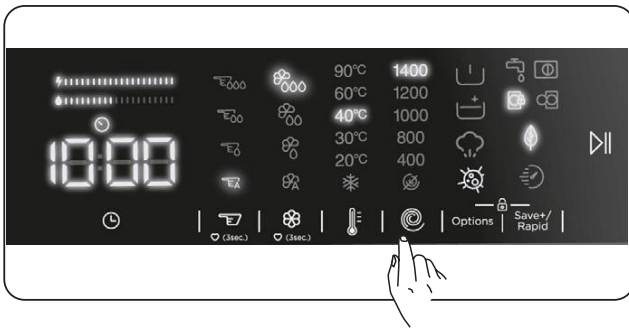

Puede utilizar la tecla de ajuste de velocidad para ajustar la velocidad de centrifugado de su colada. Cuando seleccione un nuevo programa, la velocidad máxima de centrifugado del programa seleccionado se mostrará en la pantalla de velocidad de centrifugado.

Puede presionar la tecla de ajuste de velocidad de centrifugado para disminuir la velocidad de centrifugado gradualmente entre la velocidad máxima de centrifugado del programa seleccionado y la opción de centrifugado (☒) cancelada.

Si ha omitido la velocidad de centrifugado que desea ajustar, puede seguir presionando la tecla de velocidad de centrifugado para volver a encontrar la temperatura deseada.

## 6. Funciones auxiliares

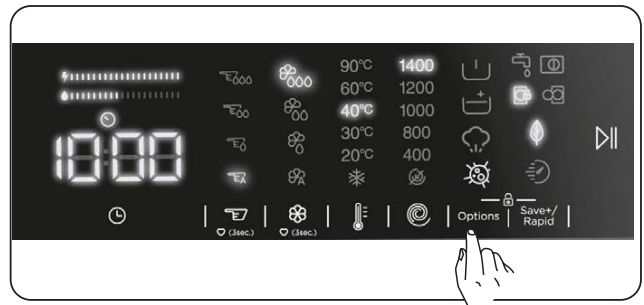

Puede utilizar las funciones auxiliares para realizar la mejor selección de lavado para su colada. Para ello, puede tocar la tecla de opciones en el panel de pantalla para activar lo siguiente:

6.1 ☒ Función auxiliar de prelavado

6.2 ☒ Función auxiliar de enjuagado extra

6.3 ☒ Asistencia de vapor

6.4 ☒ Función auxiliar antialérgica.

6.1 ☒ Función auxiliar de prelavado

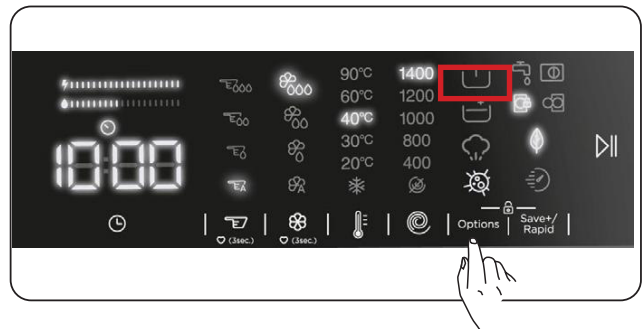



Puede utilizar esta función auxiliar para realizar el prelavado antes del ciclo de lavado principal de su colada muy sucia. Cuando utilice esta función, deberá añadir detergente en el dispensador de prelavado del cajón de detergente. Para activar la función auxiliar de prelavado, pulse la tecla de opciones hasta que se encienda el símbolo de prelavado ☒. Si el LED ☒ de prelavado está permanentemente encendido en la pantalla, significa que se ha seleccionado la función auxiliar.



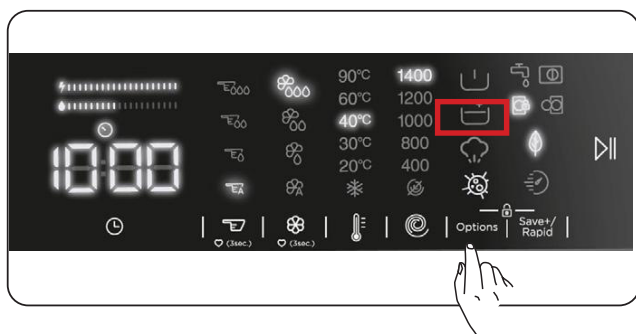

**Nota:** Cuando se desea seleccionar la función auxiliar de prelavado, si ☒ no aparece en la pantalla, esto significa que esta función no está disponible en el programa de lavado seleccionado.

## 6.2 Función de enjuague extra





Puede utilizar esta función auxiliar para un enjuague extra en su colada. Para activar la función de enjuague extra, siga pulsando la tecla de opciones hasta que se encienda el símbolo de enjuague adicional . Si el enjuague extra LED está permanente encendido en la pantalla, significa que se ha seleccionado la función auxiliar.

 **Nota:** Cuando se desea seleccionar la función auxiliar de enjuague extra, si  no aparece en la pantalla, esto significa que esta función no está disponible en el programa de lavado seleccionado.

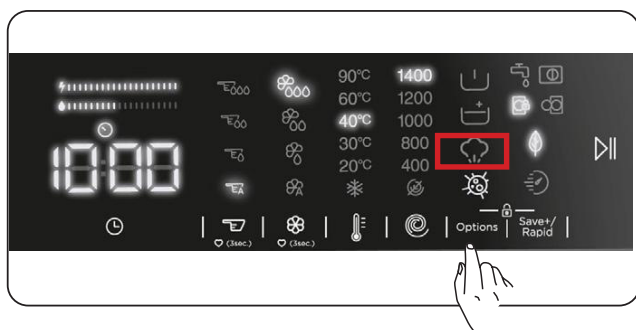
## 6.3 Asistencia de vapor





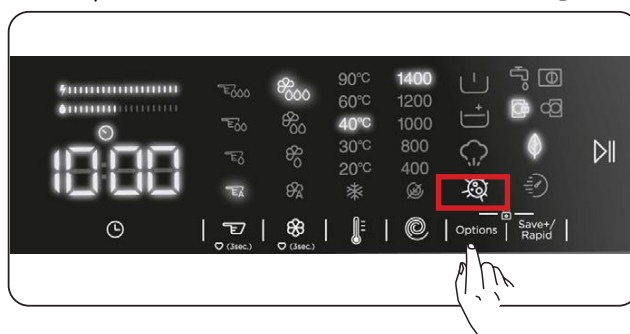

Debido al sistema de vapor, el planchado se ha vuelto rápido y fácil. El vapor penetra y afloja la ropa, elimina las arrugas y deja nuestra ropa suave y delicada.

 **Nota:** Cuando desee seleccionar la función auxiliar del sistema de vapor, si  no aparece en la pantalla, significa que esta función no está disponible en el programa de lavado seleccionado.

## 6.4 Función auxiliar de antialérgica



Puede utilizar esta función auxiliar para añadir otro ciclo de enjuague para su colada. Su máquina utilizará agua caliente en todos los pasos de enjuague. (Se recomienda para ropa de piel sensible, ropa de bebé y ropa interior). Para activar la función auxiliar antialérgica, mantenga pulsada la tecla de opciones hasta que se encienda el símbolo de función antialérgica . Si el LED antialérgico  está permanente encendido en la pantalla, significa que se ha seleccionado la función auxiliar.

 **Nota:** Cuando se desea seleccionar la función auxiliar antialérgica, si  no aparece en la pantalla, esto significa que esta función no está disponible en el programa de lavado seleccionado.

## 7. Función auxiliar de lavado ecológico/rápido

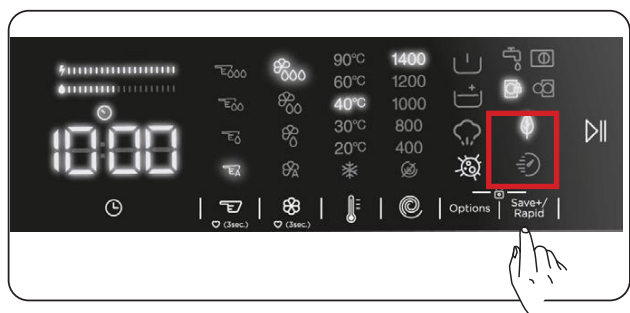

### Función auxiliar de lavado ecológico:

Si selecciona esta función auxiliar, su máquina ampliará ligeramente la duración del programa de lavado. Sin embargo, utilizará menos energía y agua para el ciclo de lavado. Para activar esta función, puede tocar la tecla de selección de lavado ecológico/rápido en el panel de pantalla para encender la luz LED del símbolo .

## **Función auxiliar de lavado rápido:**

Si selecciona esta función auxiliar, su máquina acortará la duración del programa de lavado. (Se recomienda cargar la máquina con la mitad o menos de la mitad de la capacidad del programa de lavado seleccionado). Para activar esta función, puede tocar la tecla de selección de lavado ecológico/rápido en el panel de pantalla para encender la luz LED del símbolo .

**NOTA:** Si carga la máquina con la mitad o menos de la mitad de la capacidad de lavado del programa de lavado seleccionado, la máquina la detectará gracias al sistema de detección de media carga, y de esta manera, lavará su colada con menos energía y menos agua en menos tiempo. Cuando su máquina detecte la media carga, la luz LED del símbolo  se encenderá automáticamente en la pantalla.

### • **Barra de Eficiencia Energética/Hídrica:**

“” es un indicador de eficiencia compuesto por 2 barras. La barra de eficiencia energética/hídrica muestra la cantidad de consumo de energía y agua. Cuanto más grande sea la barra, mayor será el consumo de energía o agua. La barra de eficiencia de energía/hídrica puede extenderse o acortarse dependiendo de la duración del programa seleccionado, el ajuste de temperatura, la velocidad de centrifugado y otras funciones auxiliares.

### **Botón de Inicio/Pausa**



Para iniciar el programa seleccionado, pulse el botón Inicio/Pausa de programa. Si activa el modo en espera de la

máquina, parpadeará el indicador de Inicio/Pausa en la pantalla electrónica.

## **5.7 Bloqueo para niños**

La función de Bloqueo para niños le permite bloquear los botones para que no se pueda cambiar accidentalmente el ciclo de lavado seleccionado.

Para activar la función de bloqueo para niños, mantenga pulsados al mismo tiempo los botones 6 y 7 durante 3 segundos como mínimo. En la pantalla electrónica parpadeará durante 2 segundos el símbolo “CL” para indicar que se ha activado el bloqueo para niños.

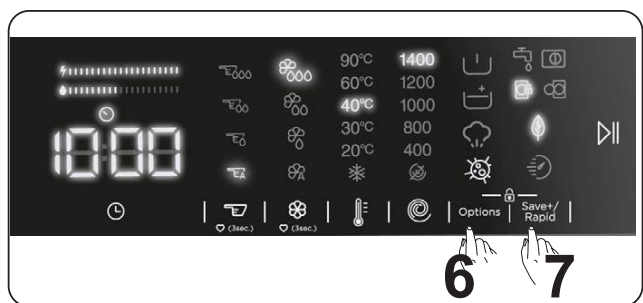





Si estando activo el bloqueo para niños se pulsa cualquier botón o se cambia el programa seleccionado en selector de programa, el símbolo “CL” parpadeará en la pantalla electrónica durante 2 segundos.

Si la función de bloqueo para niños está activa y se está realizando un programa, cuando se coloca el selector de programa en la posición  y se selecciona otro programa, el programa seleccionado continúa desde el punto en que se encontraba.

Para desactivar la función de bloqueo para niños, mantenga pulsados al mismo tiempo los botones 6 y 7 al menos durante 3 segundos hasta que desaparezca el símbolo “CL” en la pantalla electrónica.



## 5.8 Si desea pausar/cancelar un programa en ejecución o añadir colada:

-  La tecla de símbolo le permite pausar o reiniciar el programa seleccionado. Cuando desee añadir colada, puede utilizar esta función.
- Para ello, pulse el botón con el símbolo . Si aparece  en la pantalla, puede abrir la puerta de carga y añadir colada.
- Si aparece  en la pantalla, el paso por el que puede añadir colada ha finalizado.
- Si desea cancelar un programa en ejecución, gire el programador a la posición "0". La máquina detendrá el proceso de lavado y se cancelará el programa. Para drenar el agua de la máquina, gire el programador a cualquier posición de programa. Su máquina drenará el agua y cancelará el programa. Puede seleccionar un nuevo programa e iniciar la máquina.

## 5.9 Fin del programa



Su máquina se detendrá automáticamente cuando finalice el programa seleccionado.

- En la pantalla aparecerá el mensaje "END".
- Puedes abrir la puerta  y sacar la colada. Después de sacar la colada, deje la puerta abierta para que el interior de la máquina pueda secarse.
- Coloque el programador en la posición .
- Desenchufe la máquina.
- Cierre la llave de agua.

## 6. TABLA DE PROGRAMAS

Programa Programme	Temperatura de lavado (°C)	Cantidad máxima de ropa seca (kg)	(****) Compartimento para detergente	(*****) Duración del programa (min.)	Tipo de ropa/Descripciones
ALGODÓN COTTON	*60 - 90	9,0	2	145	Prendas muy sucias de algodón y lino. (Ropa interior, lino, mantel, toalla máximo 4,5 kg, ropa de cama, etc.).
ECO 40-60	*40 - 60	9,0	2	228	Prendas sucias de algodón y lino. (Ropa interior, lino, mantel, toalla máximo 4,5 kg, ropa de cama, etc.).
ALGODÓN prelavado INTENSIVE	*60 - 40 - 30 - "- -C"	9,0	1&2	164	Prendas sucias de algodón y lino. (Ropa interior, lino, mantel, toalla máximo 4,5 kg, ropa de cama, etc.).
ALGODÓN 20° C COTTON 20° C	*20- "- -C"	4,5	2	59	Prendas poco sucias de algodón y lino. Ropa interior, sábanas, mantel, toalla (máx. 2,5 kg) ropa de cama, etc.).
COLORES COLOURS	*40 - 30 - "- -C"	9,0	2	130	Prendas poco sucias de algodón y lino. Ropa interior, sábanas, mantel, toalla (máx. 4,5 kg) ropa de cama, etc.).
LANA WOOL	*30 - "- -C"	2,5	2	48	Ropa de lana con etiqueta que indique que se puede lavar a máquina.
ACLARADO RINSE	**"- -C"	9,0	-	30	Proporciona un aclarado adicional a cualquier tipo de ropa después del ciclo de lavado.
ANTIALÉRGICO HYGIENE	*60 - 40 - 30 - "- -C"	4,0	2	212	Ropa de bebé
Centrifugado/drenaje SPIN/DRAIN	**"- -C"	9,0	-	17	Puede utilizar este programa para cualquier tipo de colada si desea un paso de centrifugado adicional después del ciclo de lavado. / Puede utilizar el programa de drenaje para drenar el agua acumulada en el interior de la máquina (añadir o retirar colada). Para activar el programa de drenaje, gire el programador a la posición de programa de giro/drenaje. Después de seleccionar «centrifugado cancelado» con la tecla de función auxiliar, el programa comenzará a funcionar.
DELICADA/LAVADO A MÁQUINA HAND WASH	*30 - "- -C"	2,5	2	90	Ropa recomendada para lavar a mano o ropa delicada.
Ropa sintética /Ropa para exteriores SPORT	* 40 - 30 - "- -C"	3,5	2	170	Prendas muy sucias o de mezcla sintética. (Pantalones de mezcla sintética, camisetas, camisas, calcetines de nailon, etc.).
MIXTO MIXED	*40 - 30 - "- -C"	3,5	2	100	Se pueden lavar juntas prendas sucias de algodón, lino, sintéticas y de color.
Jeans / Prendas oscuras JEANS	*30 - "- -C"	3,5	2	96	Artículos negros y oscuros hechos de algodón, fibra mixta o jeans. Lavar de adentro hacia afuera. Los jeans a menudo contienen un exceso de tinte y pueden correr durante los primeros lavados. Lave los artículos de colores claros y oscuros por separado.
(**)RÁPIDO 60 min. RAPID 60'	*60 - 40 - 30 - "- -C"	4,0	2	60	Prendas sucias de algodón, lino y de color lavadas a 60 °C en 60 minutos.
(***) RÁPIDO 15 min. RAPID 15 '	*30 - "- -C"	2,0	2	15	En poco tiempo de 15 minutos, puede lavar los tejidos ligeramente sucios, de algodón, de colores y de lino.

 **NOTA:** LA DURACIÓN DEL PROGRAMA PUEDE VARIAR EN FUNCIÓN DEL VOLUMEN DE CARGA, EL AGUA DEL SUMINISTRO, LA TEMPERATURA AMBIENTAL Y LAS FUNCIONES ADICIONALES SELECCIONADAS.

(\*) La temperatura del agua de lavado del programa es la predeterminada de fábrica.

(\*\*) Si su máquina tiene la función auxiliar de lavado rápido, puede activar la opción de lavado rápido en el panel de pantalla y cargar la máquina con 2 kg o menos de colada para lavarla en 30 minutos.

(\*\*\*) Debido al reducido tiempo de lavado de este programa, recomendamos utilizar menos detergente. El programa puede durar más de 15 minutos si la máquina detecta una carga no homogénea. Puede abrir la puerta de la máquina una vez que hayan transcurrido dos minutos después que se haya terminado una operación de lavado. (El período de dos minutos no se incluye en la duración del programa).

(\*\*\*\*) Si la función de detergente líquido (autososificación) está desactivada, debe cargar el depósito de detergente con detergente.

(\*\*\*\*\*) La duración del programa difiere según la cantidad de ropa y el algoritmo determinado.

El programa Eco 40-60 permite lavar ropa de algodón con suciedad normal considerada lavable a 40°C o 60°C, en el mismo ciclo, y este programa se utiliza para evaluar la conformidad con la legislación de la UE en cuanto al diseño ecológico.



- Los programas más eficientes en cuanto al consumo de energía son en general aquellos que funcionan a temperaturas más bajas y de mayor duración.
- Cargar la lavadora doméstica hasta la capacidad indicada por el fabricante para cada programa ayudará a ahorrar energía y agua.
- La duración del programa, el consumo de energía y los niveles de consumo de agua pueden variar en función del peso y el tipo de carga del lavado, las funciones adicionales seleccionadas, el agua y la temperatura ambiente.
- Se recomienda utilizar detergente líquido para los programas de lavado a baja temperatura. La cantidad de detergente que se utilice puede variar en función de la cantidad de ropa y el grado de suciedad de la misma. Por favor, siga las recomendaciones de los fabricantes de detergentes en cuanto a la cantidad de detergente a utilizar.
- El ruido y el nivel de humedad restante dependen de la velocidad de centrifugado. Cuanto más alta sea la velocidad de centrifugado, mayor será el ruido y menor el nivel de humedad restante.
- Puede acceder a la base de datos de productos donde se guarda la información del modelo escaneando el código QR de la etiqueta energética.

Nombre del programa	Capacidad nominal kg	Consumo energético kWh/ciclo			Duración del programa Horas: Minutos			Consumo de agua Litros/ciclo			Temperatura Máx. °C			Nivel de humedad restante % 1400 rpm		
		Capacidad nominal	1/2 de carga	1/4 de carga	Capacidad nominal	1/2 de carga	1/4 de carga	Capacidad nominal	1/2 de carga	1/4 de carga	Capacidad nominal	1/2 de carga	1/4 de carga	Capacidad nominal	1/2 de carga	1/4 de carga
Algodón 90	9	2,35			03:13			71			81			53%		
Algodón 60	9	0,8			02:25			47			57			53%		
Eco 40-60	9	0,91	0,39	0,20	03:48	02:54	02:54	56	44	41	41	28	23	53%	53%	53%
Ropa sintética /Ropa para exteriores	3,5	0,91			02:50			72			45			53%		
Rápido 60	4	1,11			01:00			35			58			53%		
Algodón 20	4,5	0,13			00:59			38			20			53%		

## 6.1 Información importante

- Utilice detergentes, suavizantes y otros aditivos adecuados únicamente para lavadoras automáticas. Se ha producido un exceso de espuma y el sistema automático de absorción de espuma se ha activado debido al uso excesivo de detergente.
- Recomendamos que se haga una limpieza periódica de la lavadora cada 2 meses. Para la limpieza periódica, utilice el programa de Limpieza del tambor. Si su máquina no dispone del programa de Limpieza del tambor, utilice el programa Algodón-90. Cuando sea necesario, utilice descalcificantes elaborados específicamente para lavadoras.
- Nunca intente abrir la puerta cuando la lavadora esté en marcha. Puede abrir la puerta de su máquina 2 minutos después de la finalización de una operación de lavado.
- Nunca intente abrir la puerta cuando la lavadora esté en marcha. La puerta se abrirá justo después de que el ciclo de lavado haya finalizado.
- Los procedimientos de instalación y reparación siempre deberán realizarse por un agente del servicio técnico autorizado para evitar posibles riesgos. El fabricante no se hará responsable de los daños ocasionados como consecuencia de un procedimiento realizado por una persona no autorizada.

# 7. LIMPIEZA Y MANTENIMIENTO

## 7.1 Advertencia

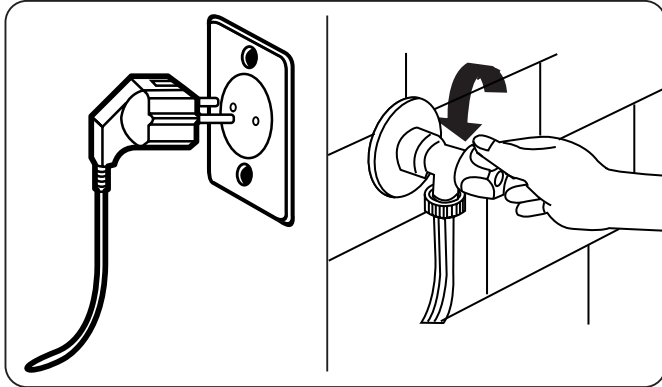

Apague la lavadora y desconecte el enchufe de la toma eléctrica antes de llevar a cabo tareas de mantenimiento y limpieza en la máquina.

Cierre el suministro de agua antes de comenzar las tareas de mantenimiento y limpieza en la máquina.

**! PRECAUCIÓN:** No utilice disolventes, productos de limpieza abrasivos, limpiacristales o productos de limpieza multiuso para limpiar la lavadora. Los productos químicos que contienen podrían dañar las superficies de plástico y otros componentes.

### 7.2 Filtros de entrada de agua

Los filtros de entrada de agua impiden que entren en la máquina suciedad y materiales

extraños. Recomendamos limpiar estos filtros cuando la máquina no pueda recibir una cantidad de agua suficiente a pesar de que el suministro de agua esté operativo y el grifo abierto. Recomendamos limpiar los filtros de entrada de agua cada dos meses.

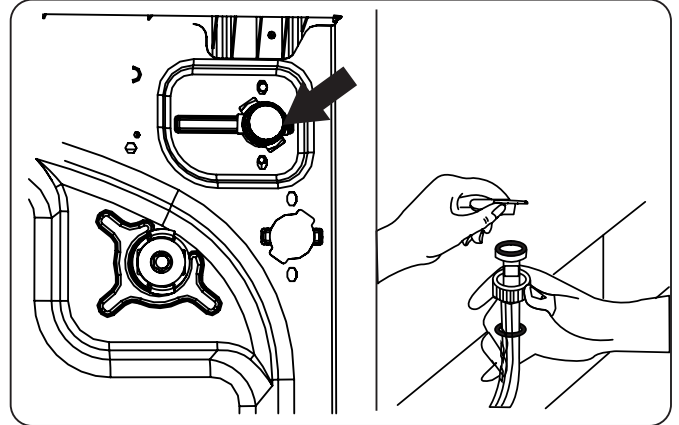

- Desenrosque la manguera o mangueras de entrada de agua de la lavadora.
- Cuando vaya a quitar el filtro de entrada de agua de la válvula de entrada de agua, utilice un par de alicates de punta larga para extraer con cuidado la barra de plástico del filtro.
- En el extremo del grifo de la manguera de entrada de agua podrá encontrar otro filtro de agua. Cuando vaya a quitar el otro filtro de entrada de agua, utilice un par de alicates de punta larga para extraer con cuidado la barra de plástico del filtro.
- Limpie el filtro a conciencia con un cepillo suave, lávelo con agua con jabón y aclárelo bien. Con cuidado, vuelva a insertar el filtro en su sitio.

**! PRECAUCIÓN:** Los filtros de la válvula de entrada de agua se pueden atascar debido a la calidad del agua o a la falta del mantenimiento necesario y podrían llegar a romperse. Esto daría lugar a una fuga de agua. La garantía no cubre este tipo de roturas.

### 7.3 Filtro de bomba

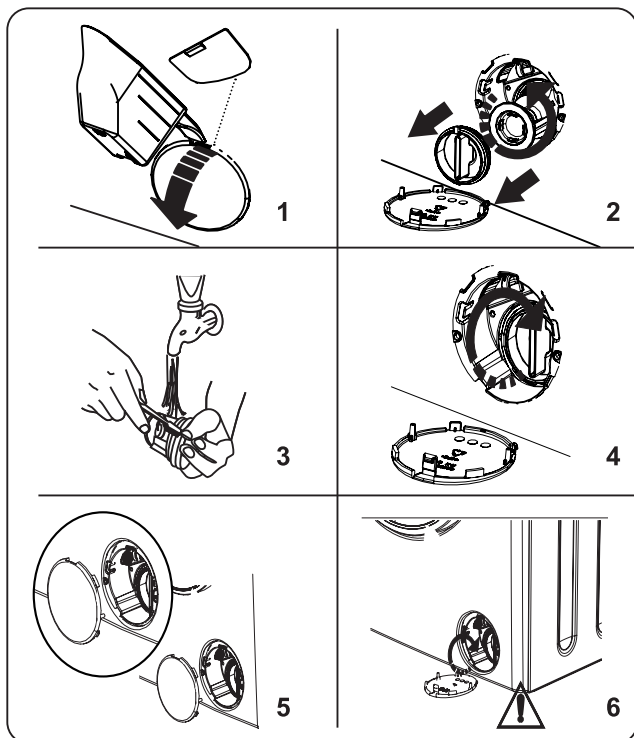

El sistema de filtro de bomba de la lavadora alarga la vida de la bomba al impedir que entren pelusas en la máquina.

Recomendamos limpiar el filtro de la bomba cada dos meses.

El filtro de la bomba se encuentra tras la tapa que hay en la esquina inferior derecha de la parte frontal de la máquina.

Para limpiar el filtro de la bomba:

1. Para abrir la tapa de la bomba, puede usar la pala para detergente en polvo (\*) suministrada con la máquina o el dispensador de detergente líquido.
2. Inserte el extremo de la pala para detergente en polvo o el dispensador de detergente líquido en la apertura de la tapa y ejerza una presión ligera hacia atrás. La tapa se abrirá.
- Antes de abrir la tapa del filtro, coloque debajo de ella un recipiente para recoger el agua que quede en la máquina.
- Afloje el filtro girándolo en el sentido contrario al de las agujas del reloj y extráigalo. Espere a que salga el agua.

**NOTA:** dependiendo de la cantidad de agua que haya dentro de la máquina puede que tenga que vaciar el recipiente de recogida de agua más de

una vez.

3. Quite los materiales extraños que haya en el filtro con un cepillo suave.
4. Después de limpiarlo, vuelva a insertarlo en su sitio y gírelo en el sentido de las agujas del reloj.
5. Al cerrar la tapa de la bomba, asegúrese de que las fijaciones que hay en el interior de la tapa coincidan con los orificios del lado del panel frontal.
6. Cierre la tapa del filtro.

### **! ADVERTENCIA:**

Puede que el agua de la bomba esté caliente. Espere hasta que se haya enfriado antes de realizar cualquier tipo de tarea de limpieza o mantenimiento.

## 7.4 Cajón de detergente

Sus detergentes pueden formar sedimentos en el cajón de detergente y en la ranura del cajón de detergente. Retire el cajón de detergente periódicamente para limpiar los sedimentos que se hayan formado. Se recomienda limpiarlo una vez cada 2 meses.

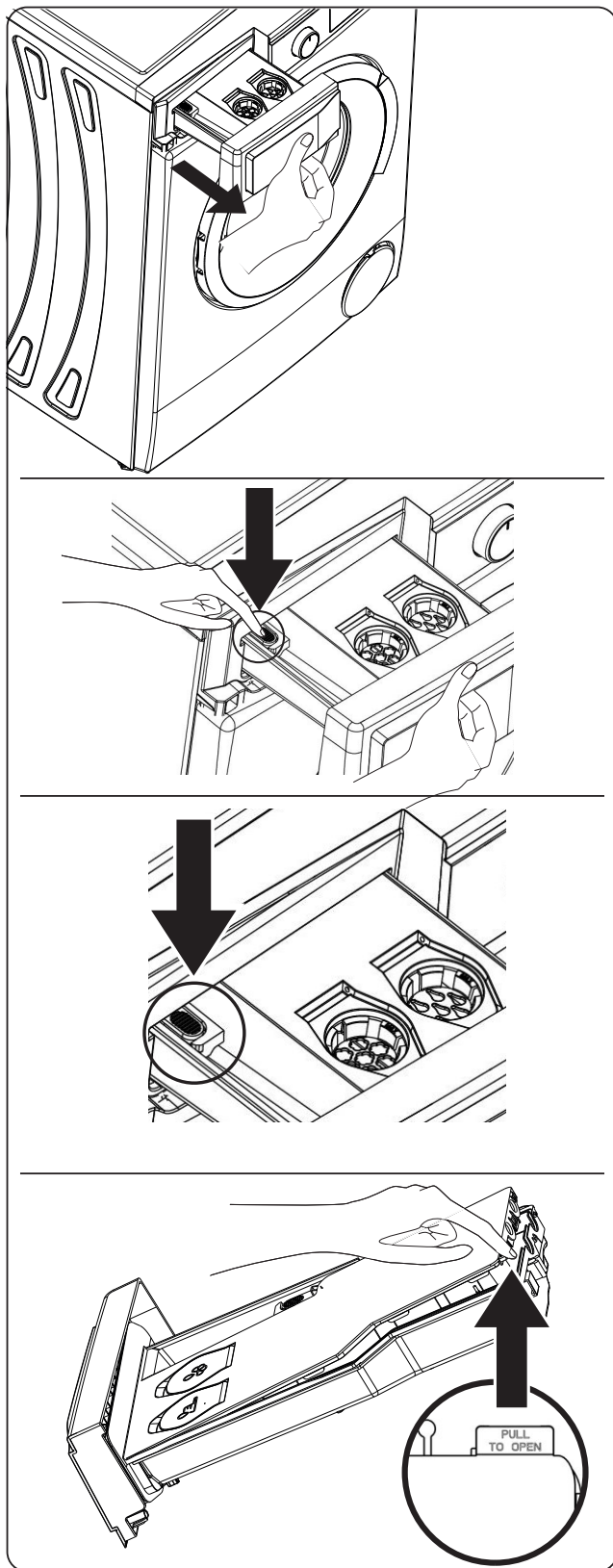

Para sacar el cajón de detergente de su sitio:

- Tire del cajón de detergente tanto como sea posible.
- Siga tirando del cajón de detergente tanto como sea posible presionando la zona que se muestra en las imágenes del cajón y desplace el cajón de detergente.
- Retire la tapa que se encuentra en el recipiente de detergente líquido y en el de suavizante levantando la parte que se muestra en la imagen.
- Lávelo con abundante agua y con la ayuda de un cepillo.
- Retire los sedimentos de la ranura del cajón de detergente sin dejar que caigan en su máquina.
- Vuelva a colocar el cajón de detergente después de secarlo con un trapo o un paño seco.

**!** No lave el cajón de detergente en el lavavajillas..

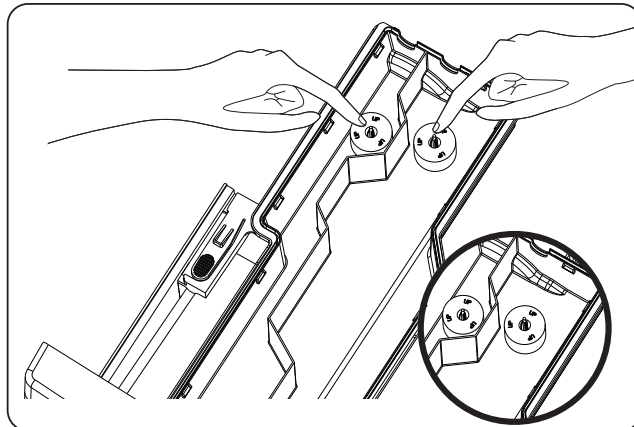

**!** **PRECAUCIÓN:** La parte marcada con "ARRIBA" debe colocarse en la cámara con la parte hacia arriba.

## 8. Cuerpo / Tambor

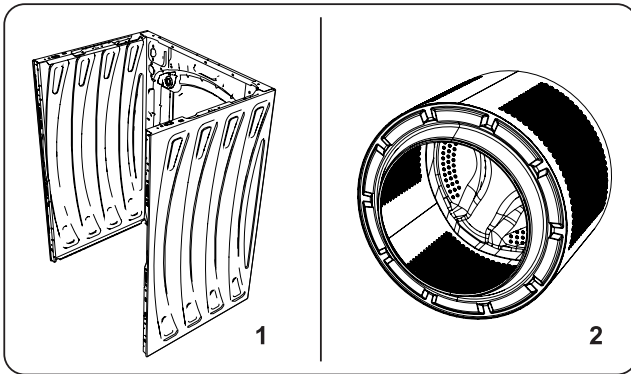

### 1. Cuerpo

Para limpiar la cubierta exterior, utilice un producto de limpieza suave y no abrasivo, o agua y jabón. Séquela con un trapo seco.

### 2. Tambor

No deje en el interior de la máquina objetos metálicos, como agujas, clips para papel, monedas, etc. Estos objetos hacen que se formen manchas de óxido en el tambor. Para limpiar esas manchas de óxido, utilice un producto de limpieza que no contenga cloruro y siga las instrucciones del fabricante del producto de limpieza. Nunca utilice estropajos ni objetos duros similares para limpiar las manchas de óxido.

### 3. Prevenir la formación de cal

Si el agua de su región es muy dura, se recomienda utilizar un producto antical para lavadora. Compruebe periódicamente la presencia de cal en el tambor. En caso necesario, realice un ciclo de lavado con el tambor vacío y producto antical: consulte previamente las instrucciones indicadas en el paquete del producto.

## 9. RESOLUCIÓN DE PROBLEMAS

La reparación de la máquina solo debe llevarla a cabo una empresa de servicio autorizada. Si fuese necesario reparar la máquina o no pudiese resolver un problema con la información proporcionada debajo, debería:

- Desconectar la máquina de la red eléctrica.
- Cerrar el suministro de agua.

AVERÍA	POSIBLE CAUSA	RESOLUCIÓN DE PROBLEMAS
La máquina no se pone en marcha.	La máquina no está enchufada.	Enchufe la máquina.
	Los fusibles está averiado.	Cambie los fusibles.
	No hay suministro eléctrico.	Compruebe el suministro eléctrico.
	No se ha pulsado el botón de Inicio/Pausa.	Pulse el botón de Inicio/Pausa.
	El selector de programa está en la posición de "parada".	Coloque el selector de programa en la posición deseada.
	La puerta de la máquina no está totalmente cerrada.	Cierre la puerta de la máquina.
La máquina no recibe agua.	El grifo del agua está cerrado.	Abra el grifo.
	Puede que la manguera de entrada de agua esté torcida.	Compruebe la manguera de entrada de agua y deshaga las torceduras que tenga.
	La manguera de entrada de agua está atascada.	Limpie los filtros de manguera de entrada de agua. (*)
	El filtro de entrada está atascado.	Limpie los filtros de aire. (*)
	La puerta de la máquina no está totalmente cerrada.	Cierre la puerta de la máquina.
La máquina no descarga agua.	La manguera de desagüe está atascada o torcida.	Compruebe la manguera de desagüe y a continuación límpiela o deshaga la torcedura.
	El filtro de la bomba está atascado.	Limpie el filtro de la bomba. (*)
	La colada se encuentra muy prensada en el tambor.	Distribuya la colada de forma homogénea en el interior de la máquina.
La máquina vibra.	No se han regulado las patas.	Ajuste las patas. (**)
	No se han quitado los pernos de transporte.	Quite los pernos de transporte de la máquina. (**)
	Carga reducida en el tambor.	Esto no impedirá el funcionamiento de la máquina.
	La máquina tiene demasiada ropa o esta no se encuentra distribuida de forma homogénea.	No cargue la máquina en exceso. Distribuya la colada de forma homogénea en el tambor.
	La máquina está colocada sobre una superficie dura.	No coloque la lavadora sobre una superficie dura.
Se forma demasiada espuma en el compartimento para detergente.	Se ha utilizado demasiado detergente.	Pulse el botón de Inicio/Pausa. Para detener la formación de espuma, diluya una cucharada sopera de suavizante en 1/2 litro de agua y viértalo en el compartimento para detergente. Pulse el botón de Inicio/Pausa cuando hayan transcurrido entre 5 y 10 minutos.
	Se ha utilizado un detergente inadecuado.	Utilice únicamente detergentes para lavadoras automáticas.
El resultado del lavado no es satisfactorio.	La ropa está demasiado sucia para el programa seleccionado.	Utilice la información en las tablas de programas para seleccionar el programa más adecuado.
	Se ha utilizado poco detergente.	Utilice la cantidad de detergente indicada en el envase.
	Hay demasiada ropa en la máquina.	Compruebe que no se haya superado la capacidad máxima del programa seleccionado.



AVERÍA	POSIBLE CAUSA	RESOLUCIÓN DE PROBLEMAS
El resultado del lavado no es satisfactorio.	El agua es dura.	Aumente la cantidad de detergente siguiendo las instrucciones del fabricante.
	La colada se encuentra muy prensada en el tambor.	Compruebe que la ropa esté bien distribuida.
Desde el momento en que la máquina se cargue de agua, se descarga agua.	El extremo de la manguera de desagüe está demasiado bajo para la máquina.	Compruebe que la manguera de desagüe esté a una altura adecuada. (**).
Durante el lavado no aparece agua en el tambor.	No es un fallo. El agua se encuentra en la parte que no se ve del tambor.	.....
La ropa tiene restos de detergente.	Puede que con algunos detergentes aparezcan en la ropa partículas de detergente no disueltas en forma de puntos blancos.	Realice un aclarado adicional o limpie la ropa con un cepillo una vez que se haya secado.
Hay puntos grises en la colada.	Hay aceite no tratado, crema o ungüento en la colada.	En el próximo lavado utilice la cantidad de detergente indicada en el envase.
El ciclo de centrifugado no se realiza o se realiza después de lo esperado.	No es un fallo. Se ha activado el sistema de control de carga no homogénea.	El sistema de control de carga no homogénea intentará distribuir la ropa. El ciclo de centrifugado comenzará una vez que la ropa se haya distribuido. En el próximo lavado distribuya la ropa de forma homogénea en el interior del tambor.

(\*) Consulte el capítulo relativo al mantenimiento y la limpieza de la máquina.

(\*) Consulte el capítulo relativo a la instalación de la máquina.

## 10. ADVERTENCIAS AUTOMÁTICAS DE FALLOS Y MEDIDAS A TOMAR

La lavadora está equipada con un sistema integrado de detección de fallos, que se indican mediante una combinación de luces de operación de lavado parpadeantes. A continuación se muestran los códigos de fallos más comunes.

CÓDIGO DE ERROR	POSIBLE AVERÍA	QUÉ HACER
E01 	La puerta de la máquina no se ha cerrado bien.	Cierre la máquina debidamente hasta que oiga un chasquido. Si no desaparece el fallo en la máquina, apáguela, desconéctela y póngase en contacto de inmediato con el agente de servicio autorizado más cercano.
E02 	La presión del agua o el nivel de agua en el interior de la máquina podrían ser bajos.	Compruebe que el grifo esté totalmente abierto. Puede que se haya cortado el suministro de agua. Si no desaparece el problema, la máquina se parará de forma automática pasado cierto tiempo. Desconecte la máquina, cierre el grifo y póngase en contacto con el agente de servicio autorizado más cercano.
E03 	La bomba o la conexión eléctrica de la bomba están defectuosas o el filtro de bomba está atascado.	Limpie el filtro de la bomba. Si el problema no desaparece, póngase en contacto con el agente de servicio autorizado más cercano. (*)
E04	La máquina tiene demasiada agua.	La máquina vaciará el agua por sí sola. Una vez que se haya vaciado el agua, apague la máquina y desconéctela. Cierre el grifo y póngase en contacto con el agente de servicio autorizado más cercano.

(\*) Consulte el capítulo relativo al mantenimiento y la limpieza de la máquina.



## **11. OTROS**

### **Reparación por parte del usuario**

La reparación por parte del usuario está permitida en algunos casos. En el sitio [www.sav.groupebrandt.com](http://www.sav.groupebrandt.com) se pueden solicitar ciertas piezas de recambio, así como información técnica e instrucciones de seguridad para el proceso de reparación. De acuerdo con las disposiciones del artículo L441-5 del Código de Consumo francés, el fabricante declina toda responsabilidad por los daños derivados de la reparación por parte del usuario en la medida en que tales daños se deban a la torpeza del usuario o al incumplimiento de las instrucciones de reparación del producto

### **Disponibilidad de piezas de recambio**

Disponibilidad de piezas de recambio El periodo mínimo de disponibilidad de las piezas de recambio incluidas en la lista del Reglamento Europeo 2019-2023-UE y accesibles para el usuario del aparato es de 10 años en las condiciones previstas por este mismo reglamento.

# Información general relativa al reglamento UE 2019-2023

Durante el uso de los programas de prueba, lave la carga especificada con la velocidad de centrifugado máxima.

- Los parámetros de eficiencia dependen de las condiciones de uso del aparato y pueden diferir de los parámetros predefinidos.
- La lavadora doméstica está equipada con un sistema de gestión de consumo de energía. La duración del tiempo en modo encendido es inferior a un minuto.
- Los programas más eficaces para el consumo de energía y agua suelen ser los que funcionan a baja temperatura y con una duración más extensa.
- Llenar la lavadora a la capacidad de carga máxima indicada por el fabricante para cada programa ayuda a ahorrar energía y agua.
- El ruido y el nivel de humedad residual se ven afectados por la velocidad de centrifugado: cuanto mayor sea la velocidad de centrifugado durante la fase de centrifugado, más fuerte será el ruido y menor será el nivel de humedad residual.
- Para acceder a la información sobre el modelo de su electrodoméstico, almacenada en la base de datos de productos en virtud del Reglamento (UE) 2019/2014 y relacionada con el etiquetado energético, acceda al sitio

web: <https://eprel.ec.europa.eu/>

Busque la referencia del aparato en el sitio web introduciendo la referencia de servicio indicada en la placa descriptiva del electrodoméstico. También puede acceder a esta información escaneando el código QR de la etiqueta energética del aparato.

# INTERVENCIONES

Las posibles intervenciones que pueda requerir el aparato deberán ser efectuadas por profesional cualificado y autorizado. Para facilitar el procesamiento de su solicitud, cuando llame, no olvide facilitar todos los datos del aparato (referencia comercial, referencia de servicio y número de serie). Esta información figura en la placa de características.

## **Declaración de conformidad de la CE**

Declaramos que nuestros productos cumplen con las Directivas, Decisiones y Normativas europeas pertinentes y con los requisitos enumerados en los estándares mencionados.

### **Desecho de la máquina antigua**



Este símbolo presente en el producto o en la guía de instrucciones indica que su aparato eléctrico y electrónico no puede tratarse como un residuo doméstico. Existen sistemas de recogida previstos para el reciclaje de este tipo de aparatos en la Unión Europea. Para más información, contacte con las autoridades locales o al proveedor que le vendió el producto.







[www.dedietrich-electromenager.com](http://www.dedietrich-electromenager.com)



52446151





FR

CZ

DA

DE

EL

EN

ES

FI

IT

NL

NO

PL

PT

RU

SK

SV

UA

HU

HE

# *PYYKINPESUKONE*

KÄYTTÖOHJE



## *HYVÄ ASIAKAS!*

De Dietrichin tuotteet antavat sinulle aivan ainutlaatuisia kokemuksia.

Se on rakkautta ensi silmäyksellä. Suunnittelun laatu kuvastaa ajatonta estetiikkaa ja huolitellut yksityiskohdat tekevät näistä yhteensopivista laitteista eleganteja ja hienostuneita. Ne suorastaan houkuttelevat koskettamaan.

De Dietrichin suunnittelussa hyödynnetään kestäviä ja arvokkaita materiaaleja; panostamme aitouteen. De Dietrichin laadukkaissa

kodinkoneissa huippuluokan tekniikka on yhdistetty parhaisiin materiaaleihin, mikä tekee keittiössä työskentelystä nautinnollista. Toivomme teille mukavia hetkiä uuden laitteenne parissa!  
Kiitämme luottamuksestanne!

[www.dedietrich-electromanager.com](http://www.dedietrich-electromanager.com)

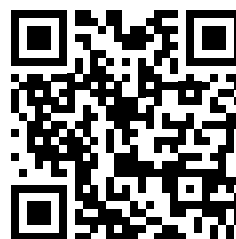





**De Dietrich** 

## Kiitos, että ostit tämän tuotteen.

Tämä ohjekirja sisältää tärkeitä turvatietoja ja ohjeita laitteen käyttöä ja huoltoa varten.

Varaa aikaa ohjekirjan lukemiseen ennen laitteen käyttämistä ja säilytä kirja myöhempää käyttöä varten.

Kuvake	Tyyppi	Merkitys
	<b>VAROITUS</b>	Vakavan vamman tai kuoleman vaara
	<b>SÄHKÖISKUVAARA</b>	Vaarallisen jännitteen vaara
	<b>TULIPALO</b>	Varoitus, tulipalovaara / helposti syttyviä materiaaleja
	<b>HUOMIO</b>	Henkilö- tai omaisuusvahingon vaara
	<b>TÄRKEÄÄ/HUOMAUTUS</b>	Tietoja järjestelmän oikeasta käytöstä

<b>1.TURVAOHJEET</b> .....	<b>1</b>
1.1 Yleiset turvallisuusvaroitukset .....	2
1.2 Käytön aikana .....	6
1.3 Pakkausmateriaalit ja ympäristö.....	8
1.4 Energiansäästötietoja .....	8
<b>2.TEKNISET TIEDOT</b> .....	<b>9</b>
2.1 Yleiskuva .....	9
2.2 Tekniset tiedot.....	9
<b>3.ASENNUS</b> .....	<b>10</b>
3.1 Kuljetuspulttien irrotus .....	10
3.2 Jalkojen/säädettävien tukien säätäminen.....	10
3.3 Sähköliitännät .....	10
3.4 Vedenottoletkun liitäntä .....	11
3.5 Vedenpoistoletkun liitäntä.....	12
<b>4.OHJAUSPANEELIN YLEISKATSAUS</b> .....	<b>12</b>
4.1 Pesuainelokero.....	12
4.2 Osiot .....	12
4.3 Automaattista pyykinpesuaineen annostelujärjestelmää koskevat varoitukset .....	14
4.4 Ohjelmanvalitsin .....	15
4.5 Elektroninen näyttö.....	15
<b>5.PYYKINPESUKONEEN KÄYTTÄMINEN</b> .....	<b>16</b>
5.1 Pyykin valmistelu .....	16
5.2 Pyykin laittaminen koneeseen .....	16
5.3 Koneen käyttö.....	17
5.4 Ohjelman valinta.....	17
5.5 Puolitäytön tunnistusjärjestelmä .....	17
5.6 Lisätoiminnot .....	17
5.7 Lapsilukko .....	21
5.8 Jos haluat keskeyttää/peruuttaa käynnissä olevan ohjelman tai lisätä pyykkiä: .....	21
5.9 Ohjelman päättyminen.....	22
<b>6.OHJELMATAULUKKO</b> .....	<b>23</b>
6.1 Tärkeää tietoa.....	26
<b>7.PUHDISTAMINEN JA HUOLTO</b> .....	<b>27</b>
7.1 Varoitus .....	27
7.2 Vedenottosuodattimet.....	27
7.3 Pumpun suodatin.....	28
7.4 Pesuainelokero.....	29
<b>8.Runko/rumpu</b> .....	<b>30</b>
<b>9.VIANMÄÄRITYS</b> .....	<b>31</b>
<b>10.AUTOMAATTISET VIKAVAROITUKSET JA TOIMENPITEET</b> .....	<b>32</b>
<b>11.Muut</b> .....	<b>33</b>

# 1. TURVAOHJEET

Käyttöjännite/-taajuus	(220–240) V~/50Hz
Kokonaisvirta (A)	10
Vedenpaine (MPa)	Enintään 1 MPa / vähintään 0,1 MPa
Kokonaisteho (W)	2200
Maksimipesukapasiteetti (kuivapaino) (kg)	9

- Älä asenna konetta matolle tai sellaiselle alustalle, joka estää koneen alustan tuuletuksen.
- Tätä laitetta ei ole tarkoitettu sellaisten henkilöiden käyttöön (mukaan lukien lapset), joiden fyysinen, sensorinen tai henkinen kapasiteetti on rajoittunut tai joilta puuttuu kokemus ja tuntemus, jollei heidän turvallisuudestaan vastuussa oleva henkilö opasta tai ohjaa laitteen käytössä.
- Alle 3-vuotiaat lapset tulee pitää poissa laitteen läheltä, jollei heitä valvota jatkuvasti.
- Jos virtajohto vioittuu, ota yhteys lähimpään valtuutettuun huoltokeskukseen vaihtovirtajohdon saamiseksi.
- Käytä vain koneen mukana tulevaa uutta vedenottoletkua koneen vedenottoliitäntöjä tehdessäsi. Älä koskaan käytä vanhaa, käytettyä tai vahingoittunutta vedenottoletkua.
- Lapset eivät saa leikkiä laitteella. Lapset eivät saa puhdistaa tai huoltaa laitetta ilman valvontaa.

**Lue tämä käyttöopas huolellisesti.**



**Kone on tarkoitettu vain kotitalouskäyttöön. Sen kaupallinen käyttö aiheuttaa takuun raukeamisen.**

**Tässä oppaassa käsitellään useita eri malleja, joten omassa laitteessasi ei välttämättä ole kaikkia tässä mainittuja ominaisuuksia. Tämän vuoksi on tärkeää kiinnittää erityistä huomiota lukuihin, kun luet käyttöopasta.**

## **1.1 Yleiset turvallisuusvaroitukset**

- Pesukoneen käyttöön sopiva ympäristön lämpötila on 15–25 °C.
- Jos lämpötila laskee alle 0 °C:seen, letkut voivat haljeta tai laitteen elektroniikka ei välttämättä toimi oikein.
- Varmista, ettei pesukoneeseen laitettavissa vaatteissa ole vierasesineitä, kuten nauloja, neuloja, sytyttimiä ja kolikoita.
- **On suositeltavaa käyttää ensimmäisellä pesukerralla 90 asteen puuvillaohjelmaa ilman pyykkiä ja täyttää pesuainelokeron osasto II puolilleen sopivalla pesuaineella.**
- Pitkäkestoinen altistus ilmalle voi aiheuttaa pesu- ja huuhteluaineisiin jäämiä. Lisää pesu- tai huuhteluaine lokeroon vasta pesukerran alussa. (Automaattinen annostelutoiminto deaktivoitu)
- Jos pesukonetta ei aiota käyttää pitkään aikaan, irrota se pistorasiasta ja sulje vesihana. Lisäksi suosittelemme, että jätät luukun auki, jotta

pesukoneen sisälle ei kerry kosteutta.

- Tuotannon aikana tehtyjen laatutarkistusten seurauksena pesukoneen sisään voi jäädä jonkin verran vettä. Tämä ei vaikuta pesukoneen toimintaan.
- Koneen pakkauksesta voi aiheutua vaaraa lapsille. Älä anna lasten leikkiä pesukoneen pakkauksella tai sen pienillä osilla.
- Säilytä pakkausmateriaalit poissa lasten ulottuvilta tai hävitä ne asianmukaisesti.
- Käytä esipesuohjelmia vain hyvin likaiselle pyykille.

 Älä koskaan avaa pesuainelokeroa koneen ollessa käynnissä.

- Jos kone vikaantuu, irrota se pistorasiasta ja sulje vesihana. Älä yritä korjata konetta itse. Kutsu aina valtuutettu huoltoedustaja.
- Älä ylitä valitsemasi pesuohjelman enimmäistäyttömäärää.

 Älä koskaan yritä pakottaa pesukoneen luukkua auki koneen ollessa käynnissä.

- Jauhoa sisältävän pyykin peseminen pesukoneessa voi vahingoittaa konetta.
- Noudata valmistajien ohjeita huuhteluaineen tai vastaavien tuotteiden käytöstä pesukoneessa.
- Varmista, ettei mikään rajoita pesukoneen luukun liikettä ja että se pääsee avautumaan kokonaan.

Sijoita kone tilaan, joka voidaan tuulettaa hyvin ja jossa on mieluiten jatkuva ilmankierto.

### **Luukun hätäavaustoiminto**

Jos koneen ollessa käynnissä tapahtuu sähkökatko

tai pesuohjelma ei ole vielä päättynyt, luukku pysyy lukittuna.

Luukun avaaminen:

1. Sammuta pesukone. Irrota pistoke seinäpistorasiasta.
2. Tyhjennä likavesi noudattamalla pumpun suodattimen puhdistamista koskevan osan ohjeita.
3. Vedä hätäavausmekanismi alas työkalun avulla ja avaa samalla luukku.
4. Aseta hätäavauskahva auki-asentoon sulkemisen jälkeen, jos luukku pysyy lukittuna.

**⚠️ Lue nämä varoitukset. Noudattamalla ohjeita suojaat itseäsi ja muita vaaroilta ja hengenvaarallisilta vammoilta.**

## **PALOVAMMAVAARA**

**⚠️** Älä koske poistoletkuun tai poistoveteen pesukoneen ollessa käynnissä. Niiden kuuma lämpötila aiheuttaa palovammavaaran.

## **⚠️⚡ SÄHKÖVIRRRAN AIHEUTTAMA KUOLEMANVAARA**

- Älä kytke pesukonetta pistorasiaan jatkojohdon kautta.
- Älä kytke vaurioitunutta pistoketta pistorasiaan.
- Älä koskaan irrota konetta pistorasiasta vetämällä johdosta. Pidä aina kiinni pistokkeesta.
- Älä koskaan koske virtajohtoon/ pistokkeeseen märillä käsillä, sillä se voi aiheuttaa oikosulun tai sähköiskun.
- Älä koske pesukonetta, jos kätesi tai jalkasi

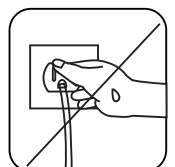
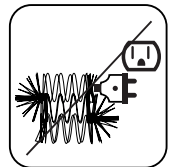
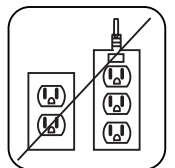



ovat määrät.

- Viallinen virtajohto/pistoke voi aiheuttaa tulipalon tai sähköiskun. Viallinen virtajohto/-pistoke on vaihdettava. Tämän saa tehdä vain valtuutettu huoltomies.

### **Tulvimisvaara**

- Tarkista poistoveden virtausnopeus, ennen kuin asetat poistoletkun pesualtaaseen.
- Varmista, ettei letku pääse siirtymään pois paikaltaan.
- Jos letkua ei kiinnitetä oikein, veden virtaus voi saada sen liikkumaan pois paikaltaan. Varmista, ettei pesualtaan tulppa tuki poistoaukkoa.

### **Tulipalovaara**

- Älä säilytä syttyviä nesteitä koneen lähellä.
- Maalinpoistoaineiden sisältämä rikki voi aiheuttaa syöpymistä. Älä koskaan käytä maalinpoistoaineita koneessa.
- Älä koskaan käytä liuottimia sisältäviä tuotteita koneessa.
- Varmista, ettei pesukoneeseen laitettavissa vaatteissa ole vierasesineitä, kuten nauloja, neuloja, sytyttimiä ja kolikoita.

### **Tulipalo- ja räjähdysvaara**

#### **Putoamis- ja loukkaantumisvaara**

- Älä kiipeä pesukoneen päälle.
- Varmista, etteivät letkut ja kaapelit aiheuta kompastumisvaaraa.
- Älä käännä pesukonetta ylösalaisin tai kyljelleen.
- Älä nosta pesukonetta luukusta tai pesuainelokerosta.

**! Koneen kantamisessa on oltava mukana vähintään 2 henkeä.**



**! Lasten turvallisuus**

- Älä päästä lapsia lähelle konetta ilman jatkuvaa valvontaa. Lapset voivat lukita itsensä koneen sisälle, mikä aiheuttaa hengenvaaran.
- Lasten ei saa antaa koskea lasia käytön aikana. Pinta kuumenee voimakkaasti ja saattaa aiheuttaa ihovammoja.
- Säilytä pakkausmateriaalit lasten ulottumattomissa.
- Jos pesuainetta tai puhdistusaineita niellään tai ne joutuvat kosketuksiin ihon tai silmien kanssa, ne saattavat aiheuttaa myrkytyksen tai ärsytystä. Säilytä puhdistusaineet lasten ulottumattomissa.



## **1.2 Käytön aikana**

- Pidä lemmikit loitolla koneesta.
- Tarkista pesukoneen pakkaus ennen asennuksen aloittamista ja tarkista koneen ulkopinta pakkausmateriaalien purkamisen jälkeen. Älä käytä konetta, jos se vaikuttaa vahingoittuneelta tai jos pakkaus on avattu.
- Vain valtuutettu huoltoedustaja saa asentaa koneen. Muu kuin valtuutetun huoltoedustajan suorittama asennus voi johtaa takuun raukeamiseen.
- Tätä laitetta voivat käyttää yli 8-vuotiaat lapset sekä henkilöt, joiden fyysinen, sensorinen tai henkinen kapasiteetti on rajoittunut tai joilta puuttuu kokemus ja tuntemus, kunhan heitä

valvotaan tai opastetaan laitteen turvalliseen käyttöön ja he ymmärtävät laitteen käyttöön liittyvät vaarat. Lapset eivät saa leikkiä laitteella. Lapset eivät saa puhdistaa tai huoltaa laitetta ilman valvontaa.

- Pese koneella vain pyykkiä, jonka valmistaja on merkinnyt konepesuun soveltuvaksi.
- **Irrota ennen pesukoneen käyttöä 4 kuljetuspulttia ja kumiset välikappaleet pesukoneen takaa. Jos pultteja ei irroteta, ne voivat aiheuttaa voimakasta tärinää, melua ja laitteen toimintahäiriön sekä johtaa takuun raukeamiseen.**
- Takuu ei kata vahinkoja, jotka johtuvat ulkoisista tekijöistä, kuten tulipalosta, tulvimisesta tai muista syistä.
- Älä heitä tätä käyttöopasta pois, vaan säilytä se myöhempää käyttöä varten ja luovuta se mahdolliselle seuraavalle omistajalle.

**Käyttöhihnan saa vaihtaa vain valtuutettu huolto.**

**Vain alkuperäistä varahihnaa saa käyttää.**

### **1.3 Pakkausmateriaalit ja ympäristö**

#### **Pakkausmateriaalin irrottaminen**

Pakkausmateriaalit suojaavat konettasi vahingoilta, joita voi aiheutua kuljetuksen aikana. Pakkausmateriaalit ovat ympäristöystävällisiä, sillä ne ovat kierrätettävissä. Kierrätysmateriaalien käyttö pienentää raaka-aineiden kulutusta ja jätteen määrää.

## 1.4 Energiansäästötietoja

Tärkeitä tietoja, joiden avulla voit käyttää konetta mahdollisimman tehokkaasti:

- Älä ylitä valitsemasi pesuohjelman enimmäistäyttömäärää. Näin voit käyttää konetta energiansäästötilassa.
- Älä käytä esipesua, jos pyykki on likaantunut vain kevyesti. Tämä vähentää sähkön ja veden kulutusta.

## 2. TEKNISET TIEDOT

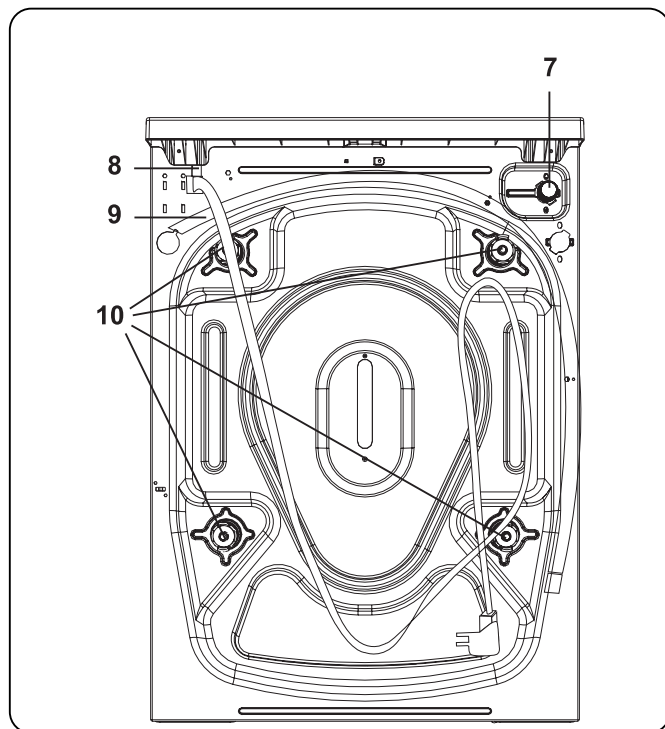
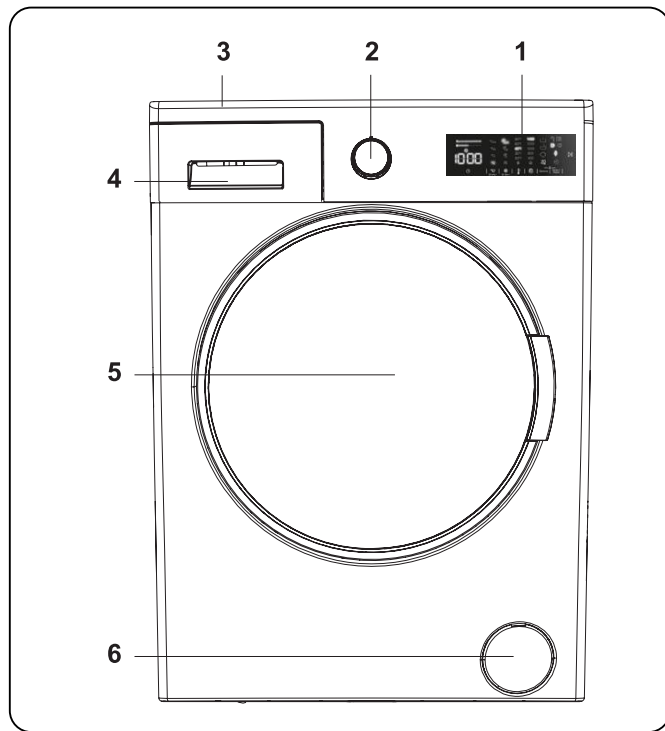

### 2.1 Yleiskuva

1. Elektroninen näyttö
2. Ohjelmanvalitsin
3. Ylätaso
4. Pesuainelokero
5. Rumpu
6. Pumpun suodattimen kansi
7. Vedenottoventtiili
8. Virtajohto
9. Poistoletku
10. Kuljetuspultit

### 2.2 Tekniset tiedot

Käyttöjännite/ taajuus (V/Hz)	(220–240) V~/50Hz
Kokonaisvirta (A)	10
Vedenpaine (MPa)	Maksimi: 1 Mpa Minimi: 0,1 Mpa
Kokonaisteho (W)	2200
Kuivan pyykin enimmäiska- pasiteetti (kg)	9
Linkousnope- us (kierrosta/ min)	1400
Ohjelman nu- mero	15
Mitat (mm) Korkeus Leveys Syvyys	845 597 582

### 3. ASENNUS

#### 3.1 Kuljetuspulttien irrotus

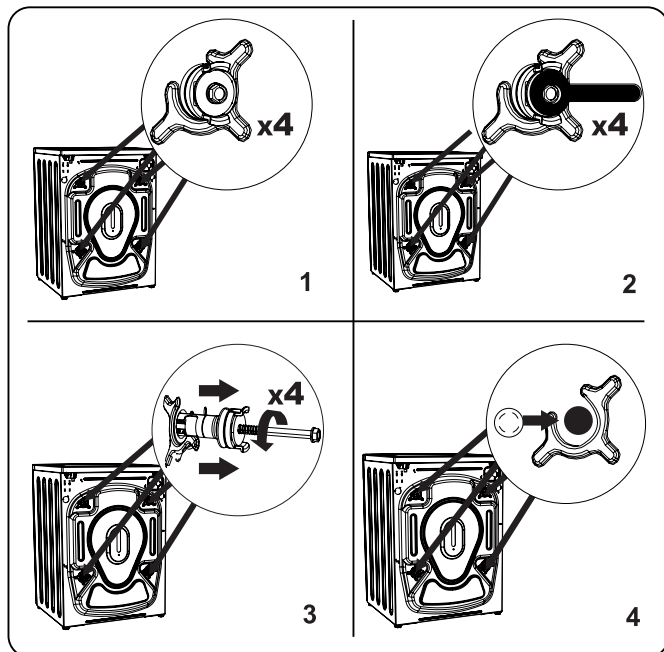

1. Irrota ennen pesukoneen käyttöä 4 kuljetuspulttia ja kumiset välikappaleet pesukoneen takaa. Jos pultteja ei irroteta, ne voivat aiheuttaa voimakasta tärinää, melua ja laitteen toimintahäiriön sekä johtaa takuun raukeamiseen.
2. Avaa kuljetuspultit kiertämällä niitä vastapäivään sopivalla työkalulla.
3. Vedä kuljetuspultit suoraan ulos.
4. Aseta lisätarvikepussissa toimitetut muoviset tulpat kuljetuspulttien tilalle. Pidä kuljetuspultit tallessa myöhempää käyttöä varten.

**HUOMAUTUS:** Poista kuljetuspultit ennen koneen ensimmäistä käyttökertaa. Takuu ei kata vaurioita, jotka aiheutuvat koneen käytöstä kuljetuspultit paikoillaan.

#### 3.2 Jalkojen/säädettävien tukien säätäminen

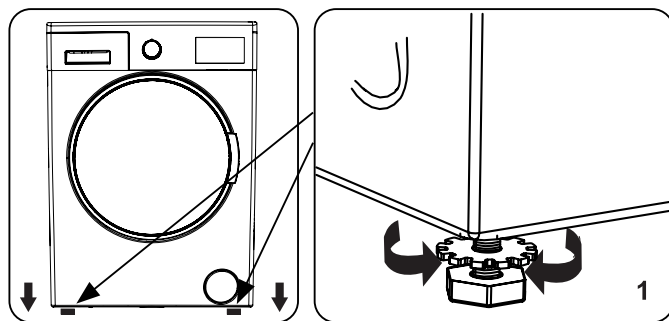

1. Älä asenna konetta alustalle, joka estää koneen pohjan tuuletuksen (kuten matolle).
- Jotta varmistetaan koneen hiljainen ja tärinätön toiminta, se tulee asentaa tukevalle alustalle.
- Kone säädetään vaakatasoon säätöjaloilla.
- Löysää muovista lukkomutteria.

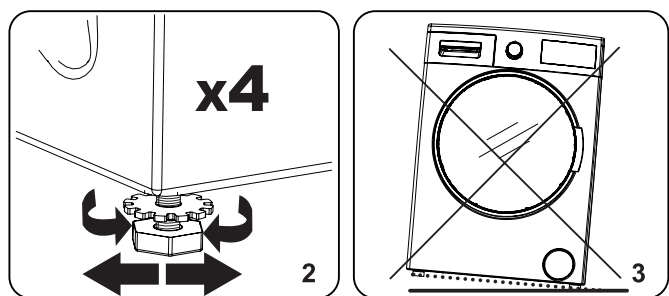

2. Jos haluat nostaa konetta, kierrä jalkoja myötäpäivään. Jos haluat laskea konetta, kierrä jalkoja vastapäivään.
- Kun kone on vaakatasossa, kiristä lukkomutterit kiertämällä niitä myötäpäivään.
3. Älä koskaan yritä säätää konetta vaakatasoon asettamalla sen alle pahvia, puuta tai muita vastaavia materiaaleja.
- Kun puhdistat koneen asennuspaikkaa, varmista, että kone jää vaakatasoon myös puhdistuksen jälkeen.

#### 3.3 Sähköliitännät

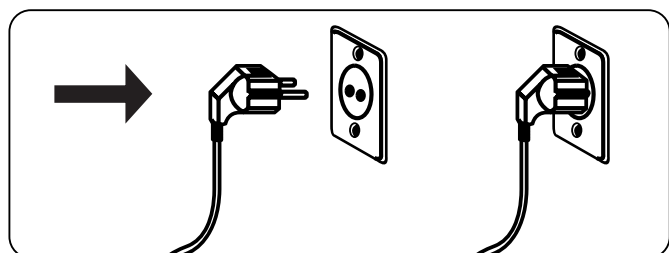

- Pesukoneesi täytyy kytkeä

verkkovirtaan: 220–240 V, 50.

- Pesukoneen virtajohto on varustettu maadoitetulla pistokkeella. Pistoke tulee aina liittää 10 ampeerin maadoitettuun pistorasiaan.
- Jollei näitä arvoja vastaavaa pistorasiaa ja sulaketta ole saatavilla, pyydä valtuutettua sähköasentajaa tekemään tarvittavat sähköasennukset.
- Emme ota vastuuta vaurioista, jotka aiheutuvat maadoittamattomien laitteiden käytöstä.

**HUOMAUTUS:** Koneen käyttö pienjännitteellä lyhentää koneen käyttöikä ja rajoittaa sen suorituskykyä.

### 3.4 Vedenottoletkun liitäntä

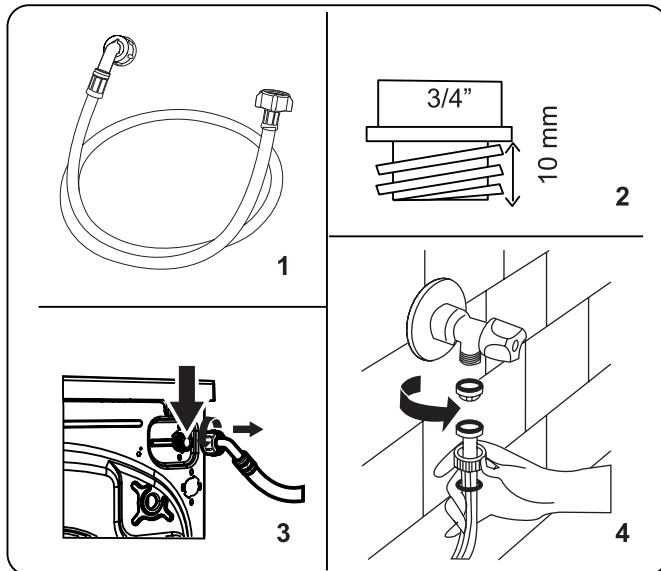

1. Koneessa on joko yksi vedenottoliitäntä (kylmä vesi) tai kaksi vedenottoliitäntää (kuuma ja kylmä vesi) riippuen koneen kokoonpanosta. Valkoisella tulpalla varustettu letku tulee liittää kylmävesihanaan ja punaisella tulpalla

varustettu letku kuumavesihanaan (jos oleellinen).

- Liitoskohtien vuotojen estämiseksi letkun mukana toimitetaan pakkauksessa 1 tai 2 mutteria (riippuen koneen kokoonpanosta). Nämä mutterit asennetaan vedenottoletkuun vesihanan puoleiseen päähän.
2. Uudet vedenottoletkut liitetään  $\frac{3}{4}$ "-kierteellä varustettuun vesihanaan.
    - Liitä vedenottoletkun valkoisella tulpalla varustettu pää valkoiseen vedenottoventtiiliin koneen takaosassa ja toisen vedenottoletkun punaisella tulpalla varustettu pää punaiseen vedenottoventtiiliin (jos oleellinen).
    - Kiristä liitännät käsin. Jos et ole varma, pyydä apua pätevältä putkiasentajalta.
    - Veden virtauspaineen ollessa 0,1–1 MPa kone toimii optimaalisen tehokkaasti (0,1 MPa:n paine tarkoittaa, että täysin auki olevasta hanasta tulee yli 8 litraa vettä minuutissa).
  3. Kun kaikki kytkennät on tehty, avaa vesihana varovasti ja tarkista, esiintyykö vuotoja.
  4. Varmista etteivät uudet vedenottoletkut ole jääneet jumiin, taittuneet, kiertyneet tai rusentuneet.
    - Jos koneessa on kuuman veden ottoliitäntä, kuuman veden lämpötila saa olla korkeintaan 70 °C.

**HUOMAUTUS:** Pesukone voidaan kytkeä vesihanaan vain mukana toimitetulla uudella letkulla. Vanhoja letkuja ei saa käyttää uudelleen.

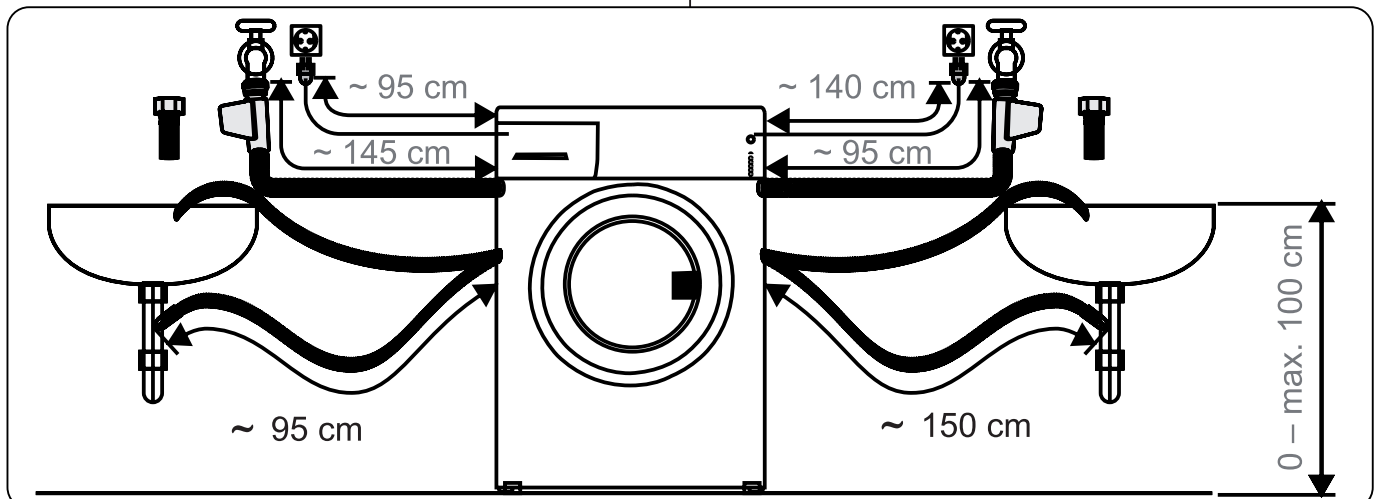

### 3.5 Vedenpoistoletkun liittäminen

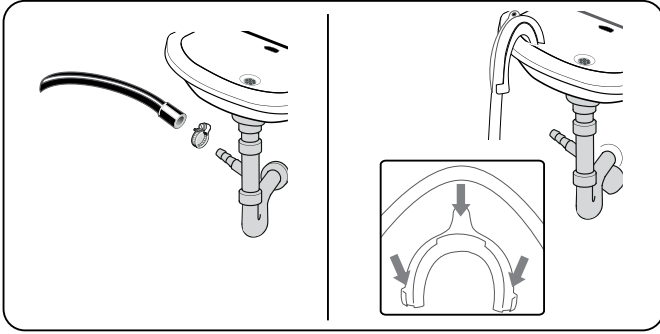

- Liitä vedenpoistoletku pystyputkeen tai pesualtaan vesilukkoon lisätarvikkeilla.
- Älä koskaan yritä jatkaa vedenpoistoletkua.
- Älä aseta koneen vedenpoistoletkua säiliöön, ämpäriin tai kylpyammeeseen.
- Varmista, ettei vedenpoistoletku ole taittunut, vääntynyt, rusentunut tai venynyt.
- Vedenpoistoletku voidaan asentaa korkeintaan 100 cm:n korkeudelle lattiasta.

## 4. OHJAUSPANEELIN YLEISKATSAUS

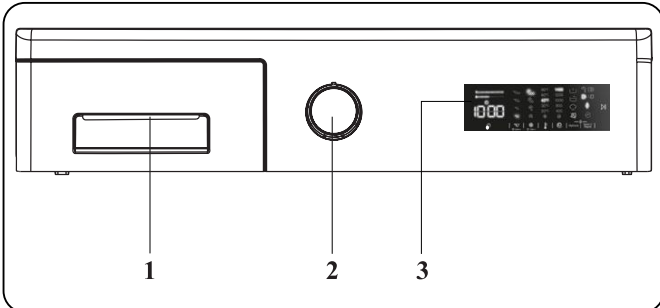

1. Pesuainelokero
2. Ohjelmanvalitsin
3. Elektroninen näyttö

### 4.1 Pesuainelokero

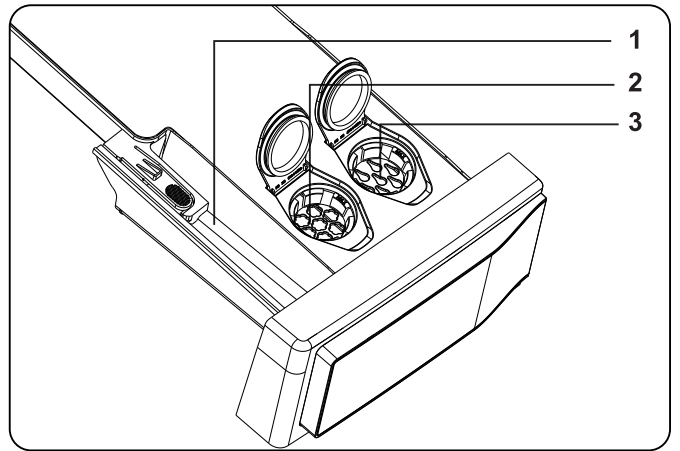
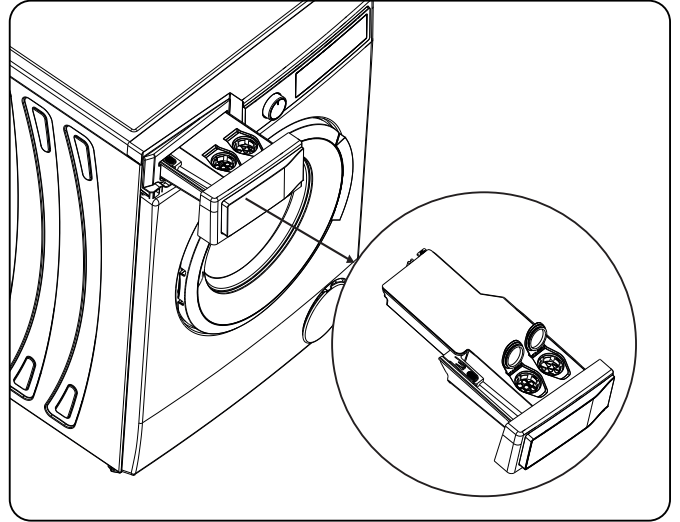

1. Jauhemaisen pyykinpesuaineen säiliö
2. Huuhteluaineen (automaattinen annostelu) säiliö
3. Nestemäisen pyykinpesuaineen (automaattinen annostelu) säiliö

### 4.2 Osiot

#### Jauhepesuainelokero

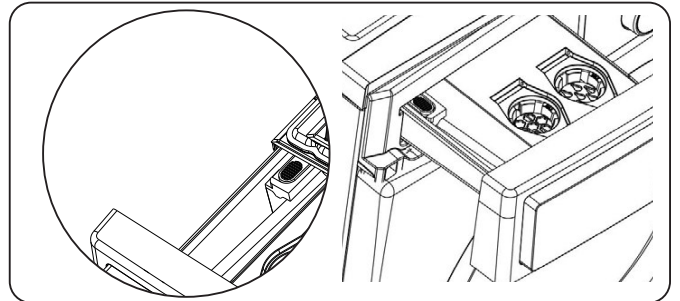

Jos haluat käyttää jauhemaista pyykinpesuainetta pesuohjelmassa, poista automaattinen annostelu käytöstä ja käytä jauhemaiselle pyykinpesuaineelle tarkoitettua säiliötä.



## Huuhteluaine, kangastärkkelys, pesuaine-annostelija:

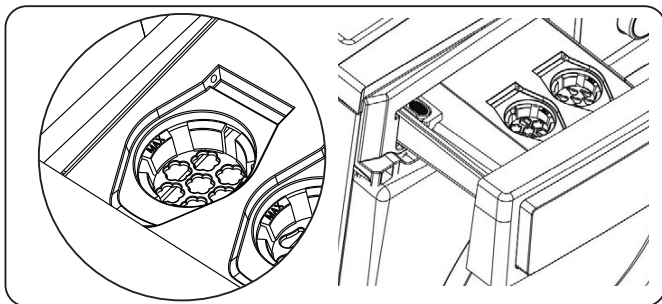

Annostelulaitteessa voidaan käyttää vain tietyntyylisiä aineita, kuten huuhteluainetta (noudata valmistajan suosittelemaa määrää ja tyyppiä). Pyykinpesuun käytettyä huuhteluainetta voi joskus jäädä annostelijaan. Tämä johtuu siitä, että huuhteluaine ei ole nestemäinen aine. On suositeltavaa käyttää nestemäisiä huuhteluaineita, joiden viskositeetti on pienempi, tai laimentaa huuhteluainetta ennen käyttöä.

**Jos et halua käyttää huuhteluaineen säiliötä:**

**Poista huuhteluaineen valinta pois käytöstä.**

- Painamalla kerran huuhteluaineen annostelunäppäintä, toiminto (automaattinen annostelu) poistetaan käytöstä.

## HUOMAUTUS:

Huuhteluaineen annostelu otetaan käyttöön, kun kytket koneen päälle.

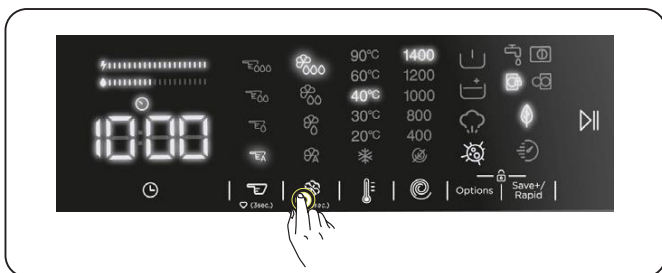









**Jos haluat käyttää huuhteluaineen annostelua,**

- painamalla huuhteluaineen annostelunäppäintä toisen kerran, kolmannen tason huuhteluaineen (automaattinen annostelu) LED  -valo syttyy, mikä osoittaa että huuhteluaineen automaattinen annostelu toiminto on käytössä.

Huuhteluaineen tasojen ilmaisimet:

-  Korkea taso 

-  Keskitaso 
-  Matala taso 
- Automaattinen annostelu 
- Kun olet ottanut huuhteluaineen annostelutoiminnan (automaattinen annostelu) käyttöön, voit painamalla annostelunäppäintä valita , tason 3,  tason 2,  tason 1 ja  niin edespäin.

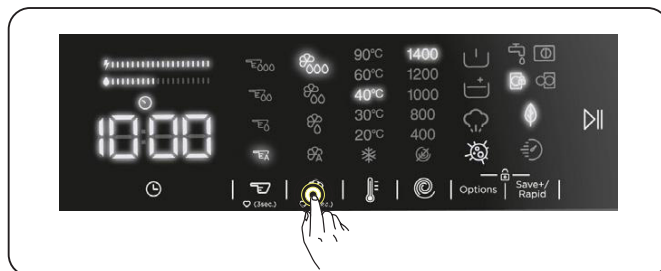

## HUOMAUTUS:

Huuhteluaineen taso tulee valita ennen pesuohjelman käynnistämistä; tasoa ei voi valita enää ohjelman käynnistämisen jälkeen.

## HUOMAUTUS:

Tallentaaksesi halutun huuhteluaineen tason, paina huuhteluaineen valintapainiketta ja pidä se painettuna kolme sekuntia huuhteluaineen tason valinnan jälkeen. Valittu huuhteluaineen taso pysyy voimassa seuraavina käyttökertoina.

** VAROITUS:** Jos huuhteluaineen taso on alhainen, huuhteluaineen LED-valo vilkkuu ja kone antaa varoituksen.

**Nestemäisen pyykinpesuaineen säiliö (automaattinen annostelu):**

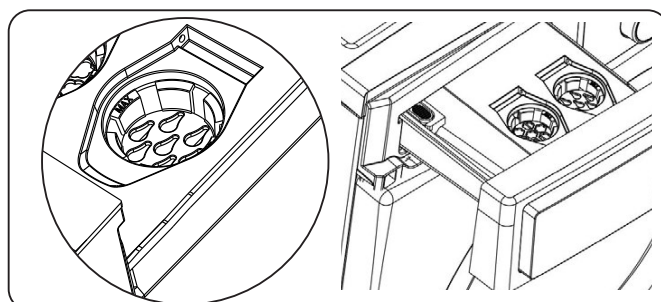

Nestemäisen pyykinpesuaineen käyttö (automaattinen annostelu) on

oletusarvoisesti aktivoitu laitteessasi. Säiliössä tulee käyttää vain nestemäistä pyykinpesuainetta.

**Jos haluat käyttää jauhemaista pyykinpesuainetta:**

**Sinun tulee poistaa nestemäisen pyykinpesuaineen annostelu pois käytöstä.**

- Painamalla nestemäisen pyykinpesuaineen annostelunäppäintä kerran, toiminto (automaattinen annostelu) poistetaan käytöstä.



## HUOMAUTUS:

Automaattinen annostelu otetaan käyttöön, kun käynnistät laitteen.

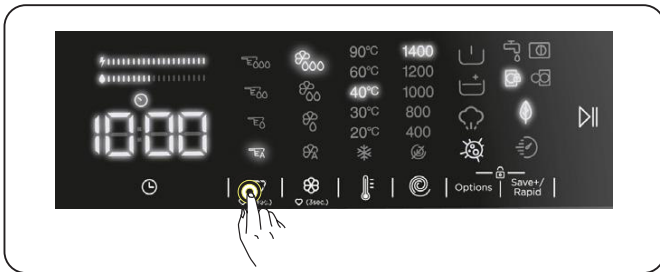







## HUOMAUTUS:





Jos nestemäisen pyykinpesuaineen automaattinen annostelu toiminto on poistettu käytöstä, tulee sinun käyttää jauhemaista pyykinpesuainetta pesuohjelmassa. Tätä varten sinun on laitettava pyykinpesuaine jauhemaiselle pesuaineelle tarkoitettuun säiliöön.

**Jos haluat käyttää nestemäistä pyykinpesuainetta (automaattinen annostelu) pesuohjelmassa,**

- Painamalla pyykinpesuaineen annostelunäppäintä toisen kerran, kolmannen tason pyykinpesuaineen (automaattinen annostelu) LED valo syttyy, mikä osoittaa että pyykinpesuaineen automaattinen annostelu toiminto on käytössä.

Nestemäisen pyykinpesuaineen tasojen ilmaisimet

-  Korkea taso 
-  Keskitaso 
-  Matala taso 
- Automaattinen annostelu 

- Kun olet ottanut nestemäisen pyykinpesuaineen annostelutoiminnan (automaattinen annostelu) käyttöön, voit painamalla annostelunäppäintä valita , tason 3,  tason 2,  tason 1 ja  niin edespäin.

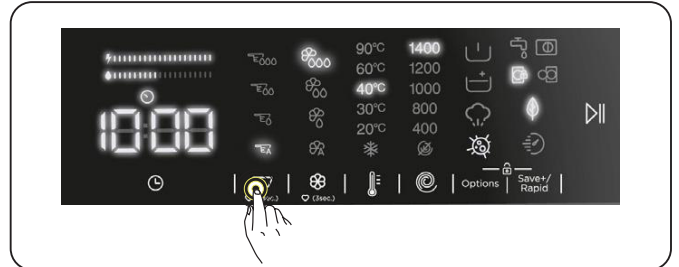

## HUOMAUTUS:

Nestemäisen pyykinpesuaineen taso (automaattinen annostelu) on valittava pyykin likaisuuden mukaan.



## HUOMAUTUS:

Nestemäisen pesuaineen (automaattinen annostelu) valinta tulee tehdä ennen pesuohjelman käynnistämistä; valintaa ei voi tehdä enää käynnistämisen jälkeen.



## HUOMAUTUS:

Tallentaaksesi halutun pyykinpesuaineen tason, paina pyykinpesuaineen valintapainiketta ja pidä se painettuna kolme sekuntia pyykinpesuaineen tason valinnan jälkeen. Valittu pyykinpesuaineen taso pysyy voimassa seuraavina käyttökertoina.



**VAROITUS:** Jos nestemäisen pyykinpesuaineen taso on alhainen, annostelunäppäimen alla oleva LED-valo vilkkuu ja laite antaa varoituksen.

### 4.3 Automaattista pyykinpesuaineen annostelujärjestelmää koskevat varoitukset



**Pyykinpesuaineiden käyttöä koskevat tiedot,**

1. Älä sekoita keskenään eri merkkin pyykinpesuaineita.
2. Älä sekoita pyykinpesuainetta ja

huuhteluainetta.

3. Vaihtaessasi pyykinpesuainetta, varmista että puhdistat pyykinpesuainelokeron säiliöt.
4. Älä käytä pyykinpesuainetta, jos sen pinnalle on kerrostunut erillinen kerros tai se on alkanut jähmettyä.
5. Älä käytä valkaisuainetta tai liuottimia sisältäviä tuotteita.
6. Jos käytät pyykinpesuaineentiivistettä, laimenna se ennen käyttöä, jotta pesuainelokerikon säiliöt eivät tukkeudu.

### ! Kun laite on käytössä:

1. Älä jätä pesuainelokerikon säiliön kanta auki, jotta sisällä oleva pyykinpesuaine ei kuivu.
2. Lisättyäsi pyykinpesuainetta tai laitteen ollessa käytössä, varmista että suljet pesuainelokerikon kunnolla. Muussa tapauksessa laite ei välttämättä pysty käyttämään pyykinpesuainetta oikein.

### ! VAROITUS:

Pesuainelokerikkoa ei saa jättää auki, kun laite on käytössä.

### ! Pesuainelokerikko:

1. Irrottaessa pesuainelokerikon, varmista että se on tyhjä. Muussa tapauksessa saatat kaataa siinä olevan pesuaineen.
2. Kun pesuainelokerikko on täynnä:
  - Älä vedä laitetta.
  - Älä siirrä laitetta.
  - Älä nojaa laitteeseen tai kallista sitä.

**! VAROITUS:** Varmista ennen näitä toimenpiteitä, että poistat pesuainelokerikon laitteesta.

**! VAROITUS:** Jos olet lisännyt pyykinpesuainetta, mutta kone ei havaitse sitä, säiliössä saattaa olla kuivunutta pyykinpesuainetta, joka estää pyykinpesuaineen annostelumekanismia toimimasta kunnolla. Puhdista lokerikko.

## 4.4 Ohjelmanvalitsin

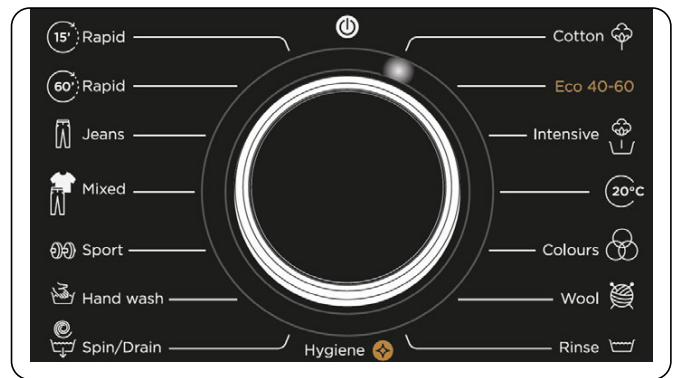

- Valitse haluamasi ohjelma kääntämällä ohjelmanvalitsinta myötä- tai vastapäivään, kunnes ohjelmanvalitsimen merkki on oikean ohjelman kohdalla.
- Varmista, että ohjelmanvalitsin on täsmälleen haluamasi ohjelman kohdalla.

## 4.5 Elektroninen näyttö

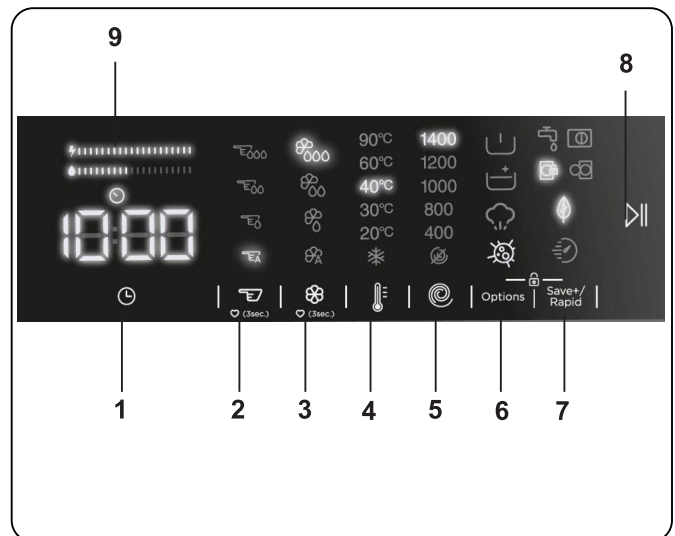

1. Viivästetty käynnistyksen lisätoiminto
2. Pesuaineen annostuksen valinta
3. Huuhteluaineen annostuksen valinta
4. Pesulämpötilan valinta
5. Linkousnopeuden valinta
6. Valinnat
7. Tallenna+ / Nopeus (Ekopesu, Pikapesu lisätoiminnot)
8. Käynnistä/Tauko-painike
9. Energian/vedenkäytön tehokkuuspalkki

## 5. PYYKINPESUKONEEN KÄYTTÄMINEN

### 5.1 Pyykin valmistelu

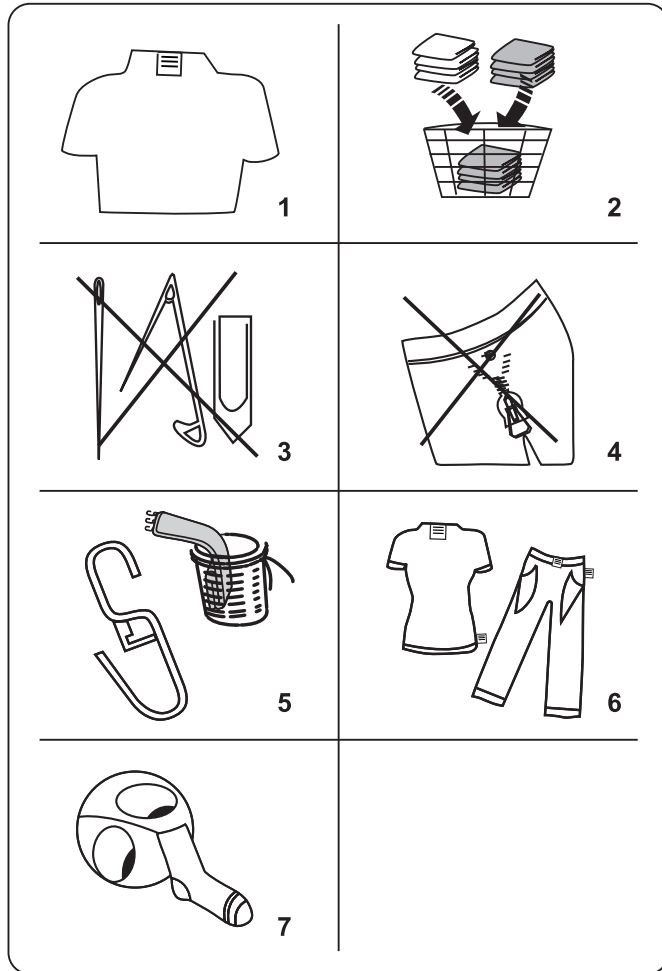









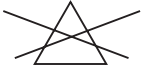
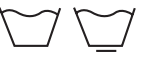

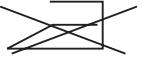

- Noudata vaatteiden pesumerkintöjä.
  - Lajittele pyykki tyyppin (puuvilla, synteettinen, arat tekstiilit, villa jne.), pesulämpötilan (kylmä, 30°, 40°, 60°, 90°) ja likaisuusasteen (vähän likainen, likainen, hyvin likainen) mukaan.
- Älä koskaan pese valkopyykkiä ja kirjopyykkiä yhdessä.
  - Tummista tekstiileistä voi irrota ylimääräistä väriainetta, joten ne tulee pestä erikseen useita kertoja.
- Varmista, ettei pyykin sekaan tai taskuihin ole jäänyt metallisia esineitä.

**VAROITUS:** Koneen vikaantuminen, joka aiheutuu vierasesineiden aiheuttamista vaurioista, ei kuulu takuun piiriin.

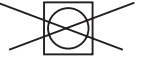
- Sulje vetoketjut ja hakaset.
- Poista metalliset tai muoviset koukut verhoista tai aseta ne pesuverkkoon tai -pussiin.

- Käännä housut, neuleet, t-paidat, collegepuserot ja vastaavat tekstiilit nurinpäin.
- Pese sukat, nenäliinat ja vastaava pikkupyykki pesuverkossa.

 Voidaan valkaista	 Älä valkaise	 Normaali pesu
 Maks. silityslämpötila on 150 °C	 Maks. silityslämpötila on 200 °C	 Älä silitä
 Kemiallinen pesu sallittu	 Ei kemiallista pesua	 Tasokuivaus
 Ripusta vettä valuvana	 Ripusta kuivumaan	 Ei rumpukuivausta
 Kemiallinen pesu öljyllä, puhtaalla alkoholilla ja R113:lla sallittu	 Perkloorieteeni R11, R13, petroli	 Perkloorieteeni R11, R113, öljy

### 5.2 Pyykin laittaminen koneeseen

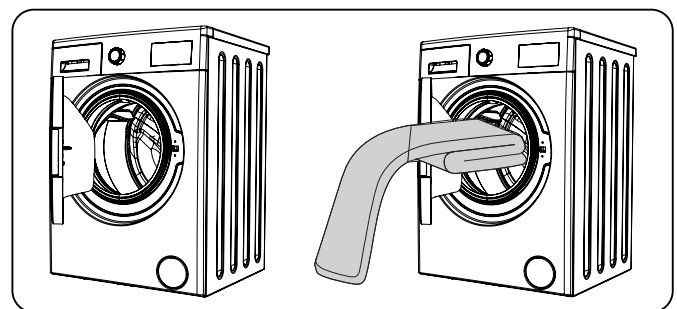

- Avaa koneen luukku.
- Levitä pyykki tasaisesti koneeseen.

**HUOMAUTUS:** Varo, ettet ylitä koneen enimmäistäyttömäärää, sillä se heikentää pesutulosta ja aiheuttaa pyykin rypistymistä. Lisätietoja täyttömääristä saat pesuohjelmataulukosta.

Seuraavassa taulukossa on kuvattu pyykin tyypillisiä painoja:

PYYKIN TYYPPI	PAINO (g)
Pyyhe	200
Lakana	500
Kylpytakki	1 200
Peitto	700
Tyynyliina	200
Alusvaatteet	100
Pöytäliina	250

- Lisää jokainen pestävä vaate erikseen.
- Tarkista, ettei pyykkiä ole jäänyt kumitiivisten ja luukun väliin.
- Työnnä luukku varovasti, kunnes se naksauttaa kiinni.

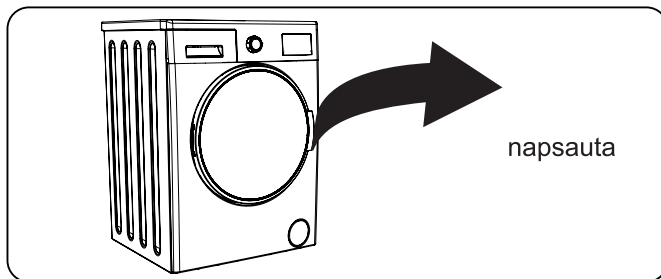

- Varmista, että luukku on kokonaan kiinni, sillä muuten ohjelma ei käynnisty.

### 5.3 Koneen käyttö

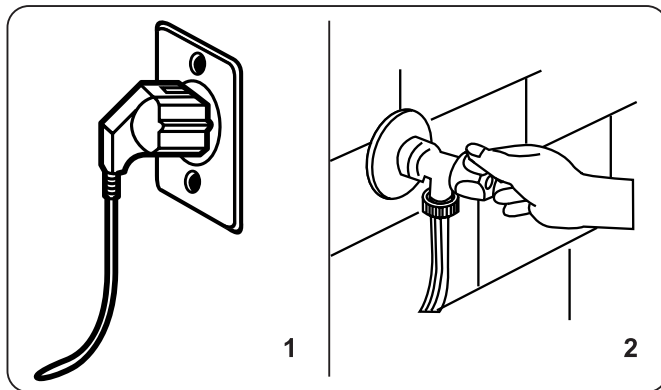

1. Kytke pesukone pistorasiaan.
2. Avaa pesukoneen vesihana.
  - Avaa koneen luukku.
  - Levitä pyykki tasaisesti koneeseen.
  - Työnnä luukku varovasti, kunnes se naksauttaa kiinni.

### 5.4 Ohjelman valinta

Valitse pyykille sopivin pesuohjelma ohjelmataulukoiden avulla.

### 5.5 Puolitäytön tunnistusjärjestelmä

Koneessa on puolitäytön tunnistusjärjestelmä.

Jos pyykin määrä on alle puolet enimmäistäyttömäärästä, kone kytkee puolitäyttötoiminnon automaattisesti käyttöön riippumatta valitsemastasi pesuohjelmasta. Tällöin valittu pesuohjelma suoritetaan nopeammin, ja sen veden ja energian kulutus pienenee.

### 5.6 Lisätoiminnot



Ennen ohjelman aloittamista voit valita halutessasi lisätoimintoja.

- Paina haluamasi lisätoiminnon näppäintä.
- Jos valitun lisätoiminnon symboli palaa jatkuvasti elektronisella näytöllä, lisätoiminto otetaan käyttöön.
- Jos valitun lisätoiminnon symboli vilkkuu elektronisella näytöllä, lisätoimintoa ei oteta käyttöön.

**Syitä, joiden vuoksi toimintoa ei oteta käyttöön:**

- Kyseinen lisätoiminto ei ehkä ole käytettävissä valitussa pesuohjelmassa.
- Kone on voinut ohittaa vaiheen, jossa kyseistä lisätoimintoa olisi käytetty.
- Lisätoiminto ei ehkä sovellu käytettäväksi toisen aiemmin valitun lisätoiminnon kanssa.

### 1. Viivästetty aloitus -lisätoiminto





Tällä lisätoiminnolla voit asettaa

pesuohjelman alkamaan 1–23 tunnin viiveellä.



Kun haluat käyttää viivästystoimintoa:

- Paina viiveajastinnäppäintä kerran.
- Näkyviin tulee teksti "1h".  alkaa palaa elektronisella näytöllä.
- Painele viiveajastinnäppäintä, kunnes pesuohjelman käynnistysviive on sopiva.
- Jos valinta menee haluamasi viiveen ohi, jatka viiveajastin-näppäimen painelemista, kunnes valinta on taas sopivan ajan kohdalla.
- Viivästystoiminto otetaan käyttöön käynnistämällä kone Käynnistä/Tauko-näppäimellä.



**HUOMAUTUS:** Kun viivästystoiminto on valittu, voit valita muita toimintoja painamatta  ja kytkeä sitten viivästystoiminnon käyttöön painamalla .

**Kun haluat peruuttaa viivästystoiminnon:**

- Jos et ole painanut Käynnistä/Tauko-näppäintä, painele viiveajastinnäppäintä, kunnes elektronisella näytöllä näkyy valitun ohjelman kesto. Kun elektronisella näytöllä näkyy valitsemasi ohjelman kesto, tämä tarkoittaa, että viivästystoiminto on peruutettu.
- Jos olet käynnistänyt koneen painamalla Käynnistä/Tauko-näppäintä, paina viiveajastinnäppäintä kerran.  sammuu elektronisella näytöllä, ja voit aloittaa pesuohjelman painamalla .

## 2. Pyykinpesuaineen annostuksen valinta\*

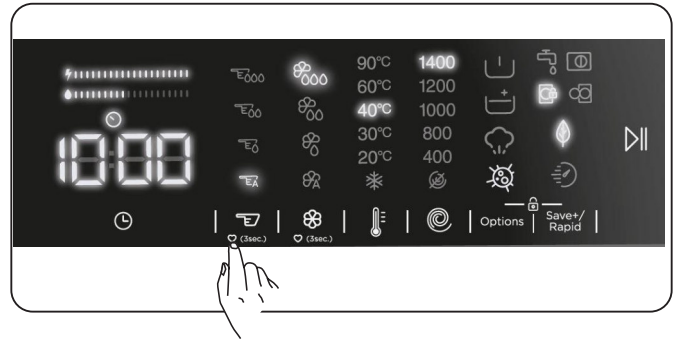

Tämän lisätoiminnon avulla voit ottaa automaattisen annostelun käyttöön tai poistaa sen käytöstä, ja säätää nestemäisen pyykinpesuaineen määrää pestävän pyykin likaisuuden mukaan.

## 3. Huuhteluaineen annostuksen valinta\*

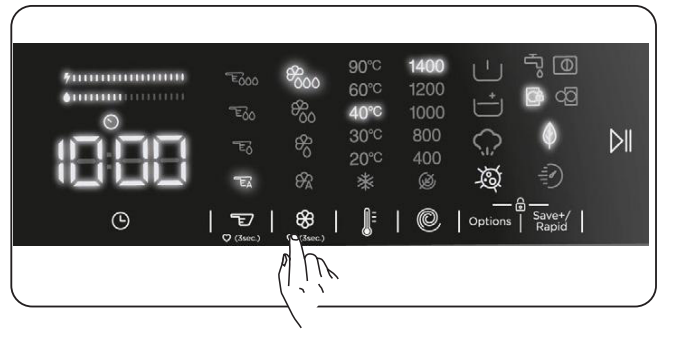

Tämä lisätoiminto antaa sinun ottaa automaattisen annostelun käyttöön tai poistaa sen käytöstä, ja säätää huuhteluaineen tasoa.

\*Katso tämän lisätoiminnon koskevat kuvaukset kohdasta Jakso.

## 4. Pesulämpötilan valinta

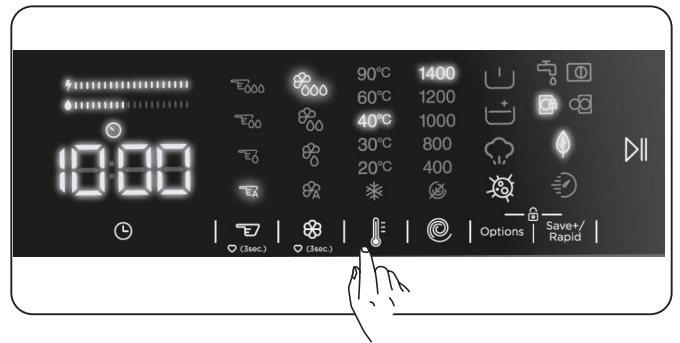

Pesulämpötilan valintanäppäimellä voit asettaa pyykin pesuveden lämpötilan.

- Kun valitset uuden ohjelman, pesuveden lämpötilänäytössä näytetään valitun ohjelman

enimmäislämpötila.

- Painamalla pesulämpötilan valintanäppäintä voit laskea pesuveden lämpötilaa asteittain valitun ohjelman enimmäislämpötilan ja kylmäpesun välillä (\*).
- Jos ohitat haluamasi pesulämpötilan, painele pesulämpötilan valintapainiketta, kunnes olet taas sopivan lämpötilan kohdalla.

## 5. Linkousnopeuden valinta

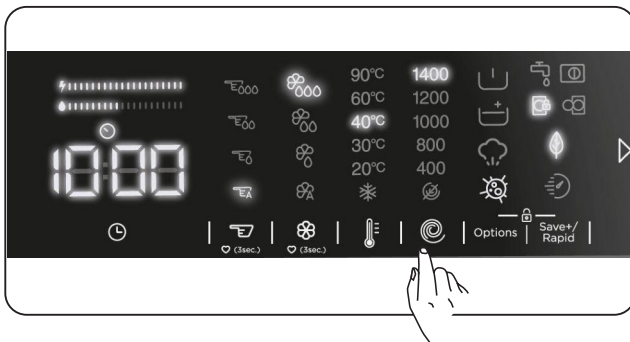

Linkousnopeuden valintapainikkeella voit asettaa pyykin linkousnopeuden. Kun valitset uuden ohjelman, linkousnopeuden näytössä näytetään valitun ohjelman enimmäislinkousnopeus.

Painamalla linkousnopeuden valintanäppäintä voit laskea linkousnopeutta asteittain valitun ohjelman enimmäisnopeuden ja ei linkousta -valinnan (☒) välillä.

Jos ohitat haluamasi linkousnopeuden, painele linkousnopeuden valintanäppäintä, kunnes olet taas sopivan linkousnopeuden kohdalla.

## 6. Lisätoiminnot

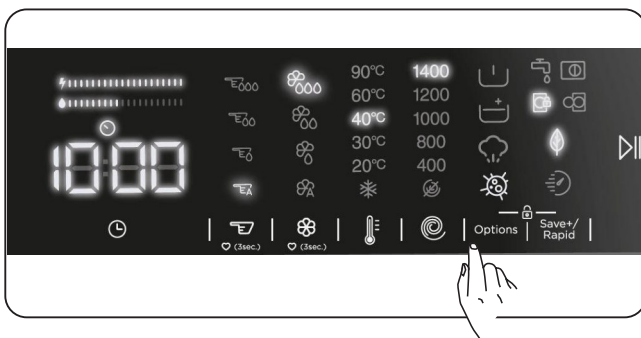

Lisätoiminnoilla voit valita pyykillesi sopivimmat pesutoiminnot. Koskettamalla näyttöpaneelin valintapainiketta voit ottaa käyttöön seuraavat:

### 6.1 Esipesu-lisätoiminto



### 6.2 Lisähuuhtelu-lisätoiminto

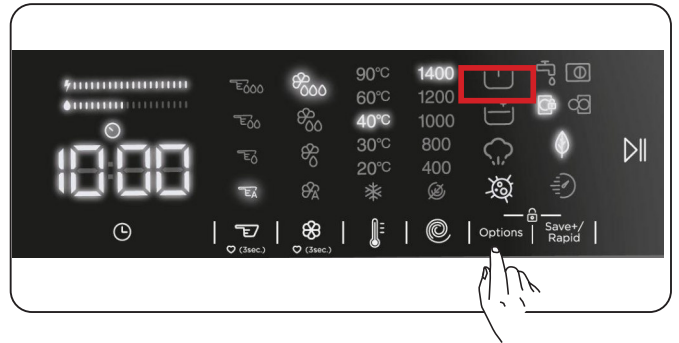

### 6.3 Höyrytoiminto

### 6.4 Allergiaohjelma-lisätoiminto.

### 6.1 Esipesu-lisätoiminto



Tällä lisätoiminnoilla voit tehdä esipesun ennen varsinaista pesua, jos pyykki on hyvin likaista. Kun käytät tätä toimintoa, lisää pesuainetta pesuainelokeron esipesuosastoon. Voit ottaa esipesutoiminnon käyttöön painamalla valintanäppäintä, kunnes esipesun symboli  syttyy. Jos esipesun merkkivalo  palaa jatkuvasti elektronisella näytöllä, tämä lisätoiminto on valittuna.

** HUOMAUTUS:** Kun haluat valita esipesutoiminnon, mutta  ei ilmesty näytölle, tämä tarkoittaa, ettei tämä lisätoiminto ole käytettävissä valitussa pesuohjelmassa.

## 6.2 Lisähuuhtelu-lisätoiminto

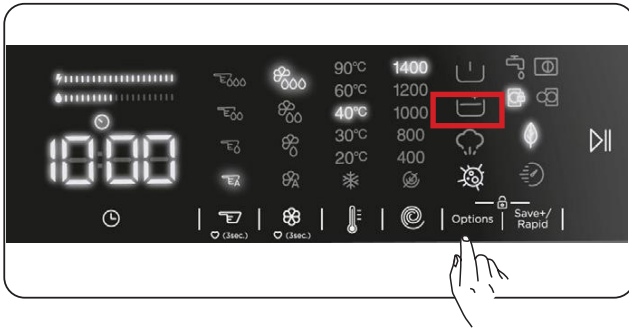

Voit käyttää tätä lisätoimintoa, kun haluat pyykille lisähuuhtelun. Voit ottaa lisähuuhtelutoiminnon käyttöön painamalla valintanäppäintä, kunnes lisähuuhtelun symboli  syttyy. Jos lisähuuhtelun merkkivalo palaa jatkuvasti elektronisella näytöllä, tämä lisätoiminto on valittuna.

**HUOMAUTUS:** Kun haluat valita lisähuuhtelutoiminnon, mutta  ei ilmesty näytölle, tämä tarkoittaa, ettei tämä lisätoiminto ole käytettävissä valitussa pesuohjelmassa.

## 6.3 Höyrytoiminto

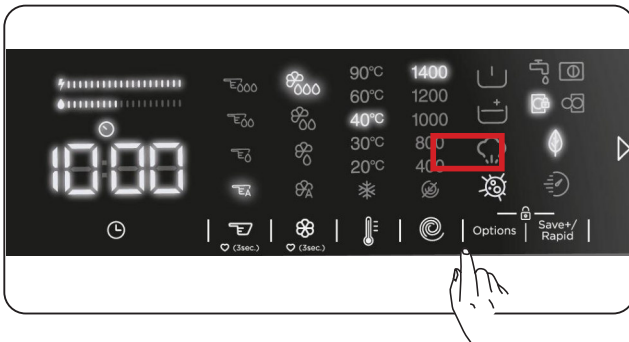



Höyryjärjestelmän ansiosta silittäminen on nyt nopeaa ja helppoa. Höyrykäyttöinen dream-pesu läpäisee ja löysää kankaan kuituja, poistaa ryppyjä ja tekee vaatteistasi ihanan pehmeitä.

**HUOMAUTUS:** Kun haluat valita höyryjärjestelmän aputoiminnon, jos ei näy näytössä,  tämä tarkoittaa, että tämä toiminto ei ole käytettävissä valitussa pesuohjelmassa.

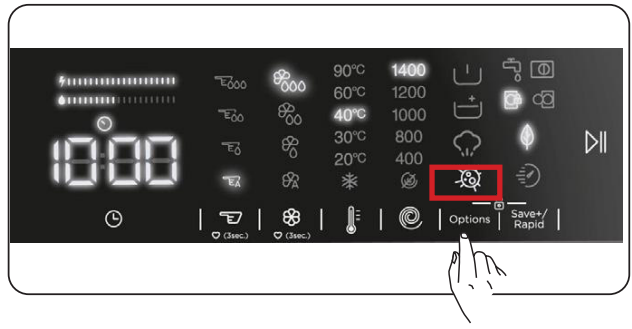
## 6.4 Allergiaohjelma-lisätoiminto.



Voit käyttää tätä lisätoimintoa, kun haluat pyykille ylimääräisen huuhtelujakson. Kone käyttää kaikissa huuhtelujaksoissa kuumaa vettä. (Sitä suositellaan herkälle iholle sopiville vaatteille, vauvanvaatteille ja alusvaatteille). Voit ottaa allergiaohjelmatoiminnon käyttöön painamalla valintanäppäintä, kunnes allergiaohjelman symboli  syttyy. Jos allergiaohjelman merkkivalo  palaa jatkuvasti elektronisella näytöllä, tämä lisätoiminto on valittuna.

**HUOMAUTUS:** Kun haluat valita allergiaohjelmatoiminnon, mutta  ei ilmesty näytölle, tämä tarkoittaa, ettei tämä lisätoiminto ole käytettävissä valitussa pesuohjelmassa.

## 7. Eko-/pikapesu-lisätoiminto

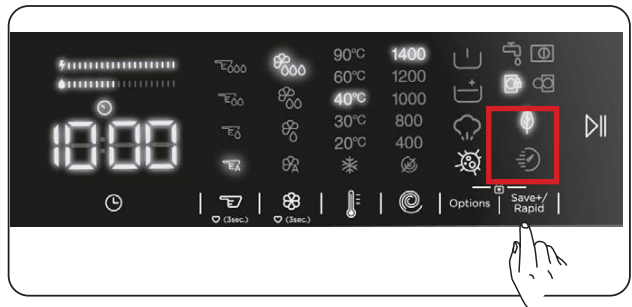

**Ekopesu-lisätoiminto:**

Jos valitset tämän lisätoiminnon, pesukone pidentää pesuohjelman kestoa hieman. Tämä kuitenkin pienentää veden ja energian kulutusta pesun aikana. Voit ottaa tämän toiminnon käyttöön painamalla näyttöpaneelin Eko/pikapesu-näppäintä, jolloin symbolin  merkkivalo syttyy.

**Pikapesu-lisätoiminto:**

Jos valitset tämän lisätoiminnon, pesukone lyhentää pesuohjelman



kestoja. (Tällöin on suositeltavaa täyttää koneeseen korkeintaan puolet valitun pesuohjelman enimmäistäyttömäärästä.) Voit ottaa tämän toiminnon käyttöön painamalla näyttöpaneelin Eko/

pikapesu-näppäintä, jolloin symbolin  merkkivalo syttyy.



**HUOMAUTUS:** Jos koneeseen lisättävän pyykin määrä on puolet tai alle puolet valitun pesuohjelman kapasiteetista, koneen puolitäytön tunnistusjärjestelmä havaitsee sen ja lyhentää pesuaikaa sekä pienentää veden ja energian kulutusta. Kun kone tunnistaa puolitäytön, symbolin  merkkivalo syttyy automaattisesti näyttöpaneeliin.

#### • Energian/vedenkäytön tehokkuuspalkki:

 on kahdesta palkista koostuva tehokkuuden ilmaisin. Energian/vedenkäytön tehokkuuspalkissa näytetään energian ja veden kulutus. Mitä suurempi palkki on, sitä enemmän energiaa tai vettä kuluu. Energian/vedenkäytön tehokkuuspalkki voi muuttua pidemmäksi tai lyhyemmäksi riippuen valitun ohjelman kestosta, pesulämpötilasta, linkousnopeudesta ja muista lisätoiminnoista.

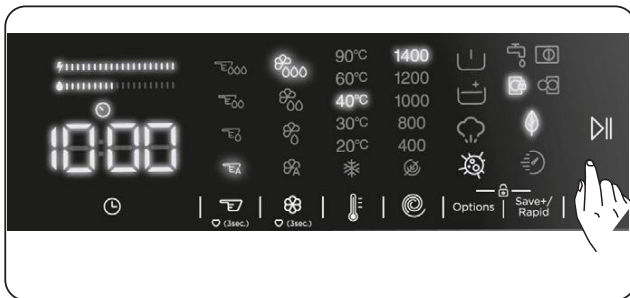
#### Käynnistä/Tauko-painike



Painamalla  -painiketta voit käynnistää valitsemasi ohjelman tai keskeyttää käynnissä olevan ohjelman. Jos kytket koneen valmiustilaan,  -valo elektronisessa näytössä alkaa vilkkumaan.

#### 5.7 Lapsilukko

Lapsilukkotoiminnolla voit lukita painikkeet, jolloin valitsemaasi pesuohjelmaa ei voi muuttaa tahattomasti.

Jos haluat aktivoida lapsilukon, paina painikkeita 6 ja 7 samanaikaisesti vähintään 3 sekunnin ajan. Elektronisella näytöllä välähtää 2 sekunnin ajan symboli "CL", kun lapsilukko aktivoituu.

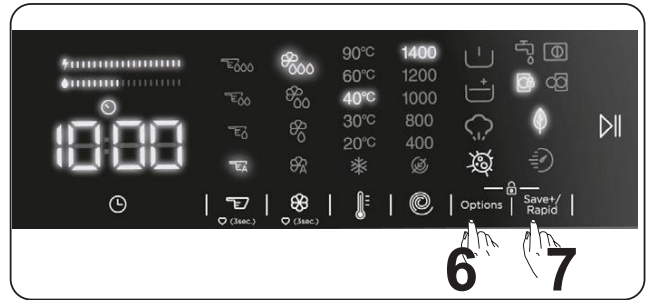





Jos painikkeita painetaan tai valittua ohjelmaa yritetään vaihtaa ohjelmanvalitsimella, kun lapsilukko on aktiivisena, CL-symboli välähtää 2 sekunnin ajan elektronisella näytöllä.

Jos lapsilukko on päällä, ohjelma on käynnissä ja ohjelmavalitsin käännetään ensin Pois-asentoon ja sitten toisen ohjelman kohdalle, aiemmin valittu ohjelma jatkuu siitä mihin se jäi.

Jos haluat poistaa lapsilukon käytöstä, paina painikkeita 6 ja 7 samanaikaisesti vähintään 3 sekuntia, kunnes elektronisen näytön symboli  sammuu.

**HUOMAUTUS:** Luukun lukitus jää auki, jos lapsilukko on aktiivisena ja sähkönsyöttö katkeaa

#### 5.8 Jos haluat keskeyttää/ peruuttaa käynnissä olevan ohjelman tai lisätä pyykkiä:



-  symbolinäppäimen avulla voit keskeyttää valitun ohjelman ja käynnistää sen uudelleen. Voit käyttää tätä toimintoa, kun haluat lisätä pyykkiä koneeseen.
- Kosketa symbolin  painiketta. Jos näytöllä näkyy , voit avata luukun ja lisätä pyykkiä.
- Jos näytöllä näkyy , mahdollisuus lisätä pyykkiä on jo ohitettu.
- Jos haluat peruuttaa käynnissä olevan ohjelman, käännä ohjelmanvalitsin .

-asentoon. Kone pysäyttää pesun, ja ohjelma peruutetaan. Voit tyhjentää koneeseen kertyneen veden kääntämällä ohjelmanvalitsimen minkä tahansa ohjelman kohdalle. Kone poistaa veden ja peruuttaa ohjelman. Sitten voit valita uuden ohjelman ja käynnistää koneen.

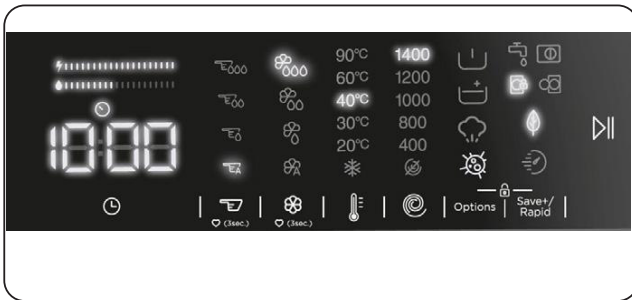
## 5.9 Ohjelman päättyminen



Kun valittu ohjelma päättyy, kone pysähtyy automaattisesti.

- Elektroniselle näytölle tulee viesti "END".
- Voit nyt avata koneen luukun  ja poistaa pyykin koneesta. Kun olet poistanut pyykin, jätä luukku auki, jotta koneen sisäpuoli pääsee kuivumaan.
- Käännä ohjelmanvalitsin .
- Irrota kone pistorasiasta.
- Sulje vesihana.

## 6. OHJELMATAULUKKO

Ohjelma Programme	Pesulämpötila (°C)	Kuivan pyykin enimmäismäärä (kg)	(****) Pesuainelokero	(****) Ohjelman kesto (min)	Pyykin tyyppi / kuvaukset
PUUVILLA COTTON	*60 - 90	9,0	2	145	Hyvin likaiset puuvilla- ja pellavatekstiilit. (Alusvaatteet, lakanat, pöytäliinat, pyyhkeet (maks. 4,5 kg), vuodevaatteet jne.)
EKO 40-60 ECO 40-60	*40 - 60	9,0	2	228	Likaiset puuvilla- ja pellavatekstiilit. (Alusvaatteet, lakanat, pöytäliinat, pyyhkeet (maks. 4,5 kg), vuodevaatteet jne.)
Esipesu, puuvilla INTENSIVE	*60 - 40 - 30 - "- -C"	9,0	1&2	164	Likaiset puuvilla- ja pellavatekstiilit. (Alusvaatteet, lakanat, pöytäliinat, pyyhkeet (maks. 4,5 kg), vuodevaatteet jne.)
PUUVILLA 20°C COTTON 20°C	*20- "- -C"	4,5	2	59	Vähän likaiset puuvilla- ja pellavatekstiilit. (Alusvaatteet, lakanat, pöytäliinat, pyyhkeet (maks. 2,5 kg), vuodevaatteet jne.)
Värit COLOURS	*40 - 30 - "- -C"	9,0	2	130	Vähän likaiset puuvilla- ja pellavatekstiilit. (Alusvaatteet, lakanat, pöytäliinat, pyyhkeet (maks. 4,5 kg), vuodevaatteet jne.)
VILLA WOOL	*30 - "- -C"	2,5	2	48	Villaiset konepesumerkityt tekstiilit.
HUUHTELU RINSE	*"- -C"	9,0	-	30	Lisää ylimääräisen huuhtelun kaikentyyppisen pyykin pesujakson jälkeen.
ALLERGIAYSTÄVÄLLINEN HYGIENE	*60 - 40 - 30 - "- -C"	4,0	2	212	Vauvanvaatteet
Linkous/tyhjennys SPIN/DRAIN	*"- -C"	9,0	-	17	Tätä ohjelmaa on mahdollista käyttää kaikentyyppisen pyykin kanssa, kun pesujakson jälkeen halutaan ylimääräinen linkousvaihe./ Tyhjennysohjelmalla voit poistaa koneen sisään kertyneen veden (pyykin lisääminen tai poistaminen). Jos haluat käyttää tyhjennysohjelmaa, käännä ohjelmanvalitsin Linkous/tyhjennys-ohjelman kohdalle. Valitse "Ei linkousta" lisätoimintonäppäimellä, niin ohjelma käynnistyy.
ARAT TEKSTIILIT / KÄSINPESU HAND WASH	*30 - "- -C"	2,5	2	90	Käsinpestäväksi tai hienopesussa pestäväksi suositeltu pyykki.
HELPPOHOITAINEN / Ulkovaatteet SPORT	* 40 - 30 - "- -C"	3,5	2	170	Hyvin likainen tai synteettinen kirjopyykki. (Nailonsukat, paidat, puserot, synteettiset mm. housut jne.)
Sekapesu MIXED	*40 - 30 - "- -C"	3,5	2	100	Likaiset puuvilla-, synteettiset, värilliset ja pellavatekstiilit voi pestä yhdessä.
Farkut JEANS	*30 - "- -C"	3,5	2	96	Mustat ja tummat puuvilla-, sekoitekangas- tai farkkutekstiilit. Pesu nurinpäin käännettynä. Farkuissa on usein ylimääräistä väriainetta, ja niistä voi irrota väriä muutaman ensimmäisen pesun aikana. Pese vaalea ja tumma kirjopyykki erillään
(**) Pika 60' 60°C. RAPID 60'	*60 - 40 - 30 - "- -C"	4,0	2	60	Likainen puuvilla- ja pellavakirjopyykki, pesu 60 °C:ssa 60 minuutin ajan.
(***) Pika 15 min. RAPID 15'	*30 - "- -C"	2,0	2	15	Voit pestä hieman likaiset, puuvilla-, värilliset- ja pellavatekstiilit nopeasti 15 minuutissa.



**HUOMAUTUS:** OHJELMAN KESTO VOI VAIHDELLA PYYKIN MÄÄRÄN, HANAVEDEN, YMPÄRISTÖN LÄMPÖTILAN JA VALITTUJEN LISÄTOIMINTOJEN MUKAAN.

(\*) Ohjelman pesulämpötila on tehtaalla määritetty oletusasetus.

(\*\*) Jos koneessa on pikapesulisätoiminto, voit ottaa pikapesun käyttöön näyttöpaneelissa ja pestä enimmillään 2 kg pyykkiä 30 minuutissa.

(\*\*\*) Ohjelman lyhyen pesuajan vuoksi suosittelemme, että sen kanssa käytetään vähemmän pesuainetta. Ohjelman kesto voi olla enemmän kuin 15 minuuttia, jos kone havaitsee epätasaisen täytön. Voit avata koneen luukun kahden minuutin kuluttua pesun päättymisestä. (Tämä kahden minuutin aika ei sisälly ohjelman kestoan).

(\*\*\*\*) Jos nestemäisen pyykinpesuaineen automaattinen annostelu on poistettu käytöstä, tulee sinun täyttää pesuainesäiliö pyykinpesuaineella.

(\*\*\*\*\*) Ohjelman kesto vaihtelee pyykin määrän ja määritetyn algoritmin mukaan.

Eco 40-60-ohjelma pystyy puhdistamaan normaalisti likaantuneet puuvillapyykit, jotka on ilmoitettu pestäviksi 40 °C:ssa tai 60 °C:ssa, yhdessä syklissä, ja että tätä ohjelmaa käytetään arvioimaan EU:n ekologista suunnittelua koskevan lainsäädännön noudattamista.

- Energiankulutuksen kannalta tehokkaimmat ohjelmat ovat yleensä ne, jotka toimivat alhaisemmissa lämpötiloissa ja pidemmällä kestolla.
- Kotitalouksien pyykinpesukoneen käyttäminen valmistajan vastaaviin ohjelmiin ja osoittamaan kapasiteettiin edistää energian ja veden säästöä.
- Ohjelman kesto, energiankulutus ja vedenkulutusarvot voivat vaihdella pyykin painon ja tyyppin, valittujen lisätoimintojen, vesijohtoveden ja ympäristön lämpötilan mukaan.
- Pesuohjelmissa on suositeltavaa käyttää nestemäistä pesuainetta matalassa lämpötilassa. Pesuaineen määrä voi vaihdella pyykin määrän ja pyykin likaisuuden mukaan. Noudata pesuainevalmistajien suosituksia pesuainemääristä.
- Linkousnopeus vaikuttaa meluun ja jäljellä jäävään kosteuteen. Mitä suurempi linkousnopeus linkousvaiheessa, sitä korkeampi melu ja pienempi jäljellä oleva kosteuspitoisuus.
- Voit käyttää tuotetietokantaa, johon mallitiedot on tallennettu, lukemalla QR-koodin energiamerkinnästä.

Ohjelman nimi	Nimelliskapasiteetti kg	Energiankulutus kWh/jakso			Ohjelman kesto Tuntia: Minuuttia			Vedenkulutus Litraa/jakso			Maks. lämpötila °C			Jäännöskosteus % 1400 rpm		
		Nimelliskapasiteetti	1/2 kuorma	1/4 kuorma	Nimelliskapasiteetti	1/2 kuorma	1/4 kuorma	Nimelliskapasiteetti	1/2 kuorma	1/4 kuorma	Nimelliskapasiteetti	1/2 kuorma	1/4 kuorma	Nimelliskapasiteetti	1/2 kuorma	1/4 kuorma
Puuvilla 90	9	2,35			03:13			71			81			53%		
Puuvilla 60	9	0,8			02:25			47			57			53%		
Eco 40-60	9	0,91	0,39	0,20	03:48	02:54	02:54	56	44	41	41	28	23	53%	53%	53%
HELPPOHITOINEN / Ulkovaatteet	3,5	0,91			02:50			72			45			53%		
Pika 60	4	1,11			01:00			35			58			53%		
Puuvilla 20	4,5	0,13			00:59			38			20			53%		

## 6.1 Tärkeää tietoa

- Käytä vain pesuaineita, huuhteluaineita ja muita lisäaineita, jotka sopivat automaattisiin pesukoneisiin. Vaahtoa on esiintynyt liikaa ja automaattinen vaahdonvaimennusjärjestelmä on aktivoitunut pesuaineen liiallisen käytön vuoksi.
- Suosittelemme pesukoneen säännöllistä puhdistamista joka toinen kuukausi. Käytä säännöllistä puhdistusta varten Drum Clean -ohjelmaa. Jos koneessasi ei ole Drum Clean -ohjelmaa, käytä Puuvilla 90 -ohjelmaa. Käytä tarvittaessa vain pesukoneille valmistettuja kalkinpoistoaineita.
- Älä koskaan yritä pakottaa pesukoneen luukkua auki koneen ollessa käynnissä. Voit avata koneen luukun kahden minuutin kuluttua pesun päättymisestä.
- Älä koskaan yritä pakottaa pesukoneen luukkua auki koneen ollessa käynnissä. Luukku avautuu heti pesujakson päättymisen jälkeen.
- Valtuutetun huoltoedustajan tulee aina suorittaa asennus- ja korjaustoimenpiteet mahdollisten riskien välttämiseksi. Valmistaja ei ole vastuussa vahingoista, jotka voivat aiheutua luvattomien henkilöiden suorittamista toimenpiteistä.

## 7. PUHDISTAMINEN JA HUOLTO

### 7.1 Varoitus

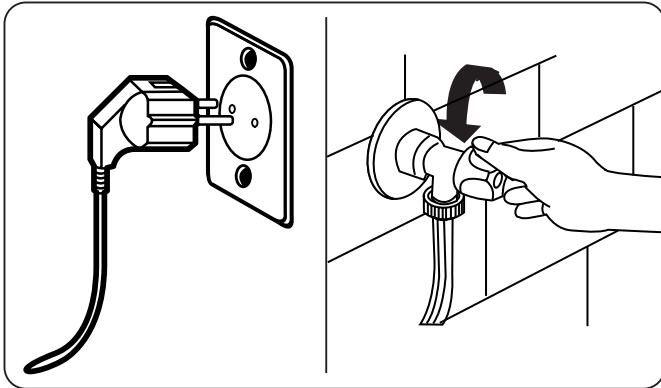

Katkaise verkkovirta ja irrota pistoke pistorasiasta ennen koneen huoltoa tai puhdistusta.

Sulje hana ennen koneen huollon ja puhdistuksen aloittamista.

**⚠️ HUOMIO:** Älä käytä pesukoneen puhdistamiseen liuottimia, hankaavia puhdistusaineita, lasinpesuaineita tai yleispuhdistusaineita. Niiden sisältämät kemikaalit voivat vahingoittaa muovipintoja ja muita komponentteja.

### 7.2 Vedenottosuodattimet

Vedenottosuodattimet estävät lian ja vierasesineiden kulkeutumisen koneen sisään. Suosittelemme, että nämä suodattimet puhdistetaan, jos koneen vedenotto ei riitä, vaikka vesi on kytketty ja vesihana on auki. Suosittelemme että vedenottosuodattimet puhdistetaan kahden kuukauden välein.

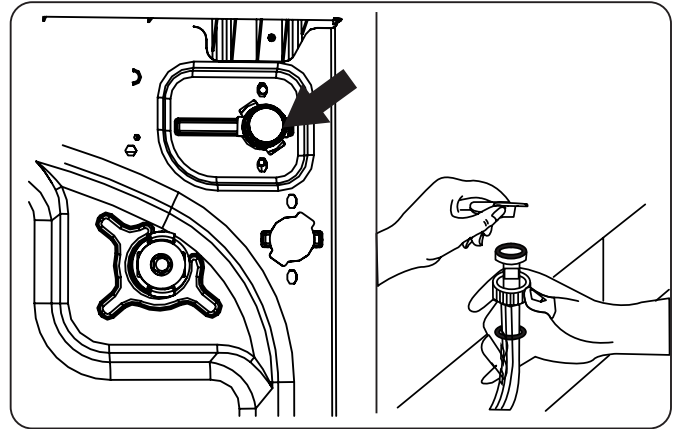

- Irrota vedenottoletku tai -letkut pesukoneesta.
- Irrota vedenottosuodatin vedenottoventtiilistä vetämällä suodattimen muovitankoa varovasti kärkipihdeillä.
- Toinen vedenottosuodatin sijaitsee vedenottoletkun vesihanan puoleisessa päässä. Irrota toinen vedenottosuodatin vetämällä suodattimen muovitankoa varovasti kärkipihdeillä.
- Puhdista suodatin huolellisesti pehmeällä harjalla ja saippuavedellä ja huuhtele se perusteellisesti. Työnnä suodatin varovasti takaisin paikalleen.

**⚠️ HUOMIO:** Vedenottoventtiilin suodattimet voivat vedenlaadun vuoksi tai tarvittavan huollon laiminlyönnin seurauksena tukkeutua ja hajota. Tämä voi aiheuttaa vesivuodon. Takuu ei kata tällaisia hajoamisia.

### 7.3 Pumpun suodatin

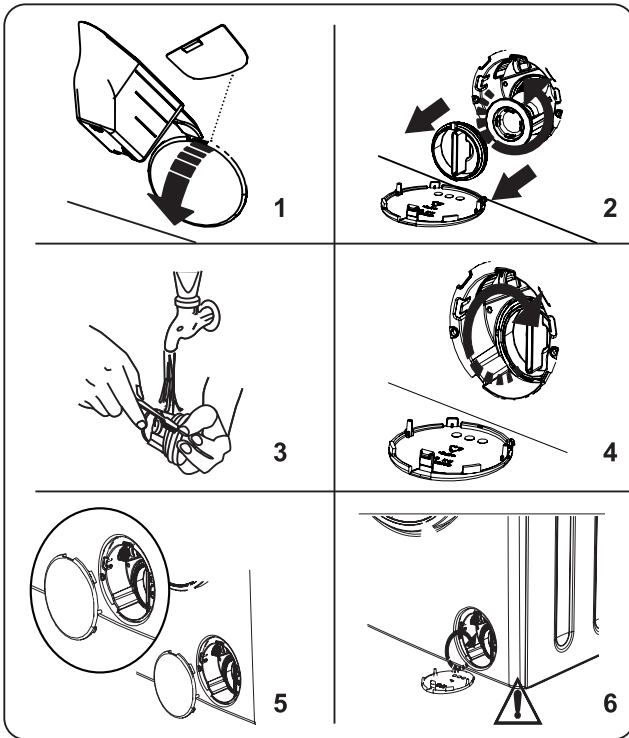

Pesukoneen pumpun suodatinjärjestelmä pidentää pumpun käyttöikä estämällä nukkaa kulkeutumasta koneeseen.

Suosittellemme, että pumpun suodatin puhdistetaan kahden kuukauden välein.

Pumpun suodatin sijaitsee koneen etuosan oikeassa alakulmassa kannen takana.

Pumpun suodattimen puhdistaminen:

1. Voit käyttää pumpun kannen avaamiseen koneen mukana toimitettua jauhemaisen pesuaineen lusikkaa (\*) tai nestemäisen pesuaineen asteikkolevyä.
  2. Työnnä pesuainelusikan tai asteikkolevyn pää kannessa olevaan aukkoon ja paina kevyesti taaksepäin. Kansi aukeaa.
- Ennen kuin avaat suodattimen kannen, aseta suodattimen kannen alle astia, johon koneen sisään jäänyt vesi pääsee valumaan.
  - Avaa suodatin kiertämällä sitä vastapäivään ja vedä se sitten irti. Anna veden valua pois.

**HUOMAUTUS:** Voit joutua tyhjentämään vedenkeruuastian muutaman kerran riippuen siitä, paljonko vettä koneen sisään on jäänyt.

3. Poista mahdolliset vierasesineet suodattimesta pehmeällä harjalla.
4. Aseta puhdistettu suodatin takaisin paikalleen ja kiristä se kiertämällä myötäpäivään.
5. Kun suljet pumpun kantta, kohdista kannen sisäpuolella olevat kiinnikkeet etupaneelin puolella oleviin reikiin.
6. Sulje suodattimen kansi.

**VAROITUS:** Pumpussa oleva vesi voi olla kuumaa. Odota, että se jäähtyy, ennen kuin aloitat huollon tai puhdistuksen.



## 7.4 Pesuainelokero

Pyykinpesuaineet voivat kerääntyä pesuainelokeroon ja sen pesuaineaukkoon. Irrota pesuainelokerikko säännöllisesti ja puhdista se siihen kerääntyneestä pyykinpesuaineesta. Puhdistus suositellaan tehtävän vähintään kerran 2 kuukaudessa.

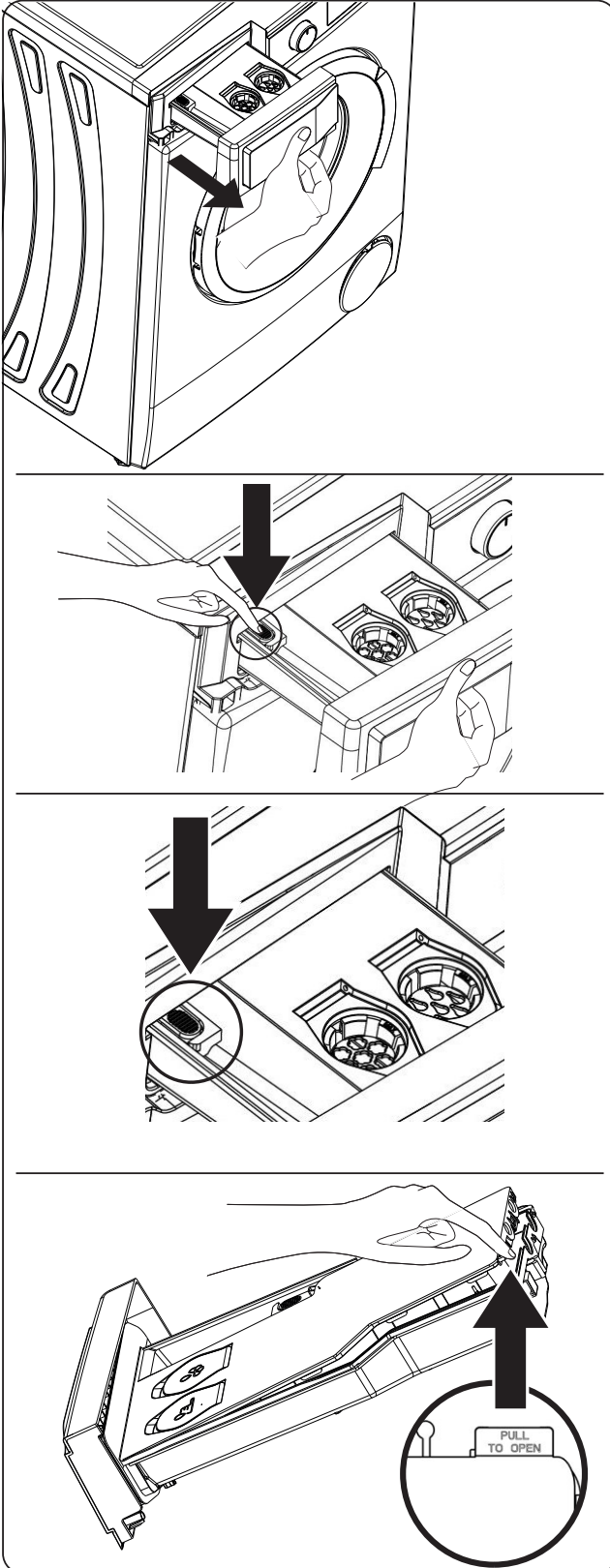

Irrottaaksesi pesuainelokerikon paikoiltaan:

- Vedä pesuainelokeroa niin paljon kuin mahdollista.
- Jatka pesuainelokeron vetämistä niin paljon kuin mahdollista ja paina kuvassa esitettyä aluetta lokerossa ja poista lokero paikoiltaan.
- Irrota nestemäisen pesuaineen säiliön ja huuhteluaineen säiliön kansi nostamalla sitä kuvassa osoitetulla tavalla.
- Pese se runsaalla vedelle ja harjalla.
- Kerää pyykinpesuainekertymät pesuainelokeron aukkoon antamatta niiden pudota laitteeseen.
- Aseta pesuainelokero takaisin paikalleen, kun olet kuivannut sen kuivalla pyyhkeellä tai liinalla.

**!** Älä pese pesuainelokeroa tiskikoneessa.

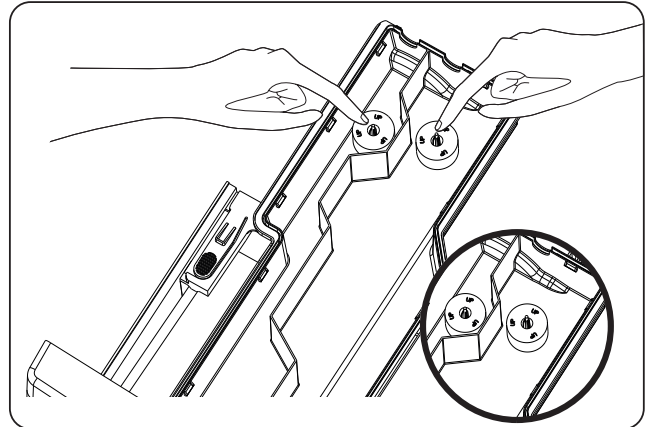

**!** **HUOMIO:** Osa, jossa on merkintä "UP/YLÖS", on asetettava kammioon siten, että se tulee ylöspäin.

## 8. Runko/rumpu

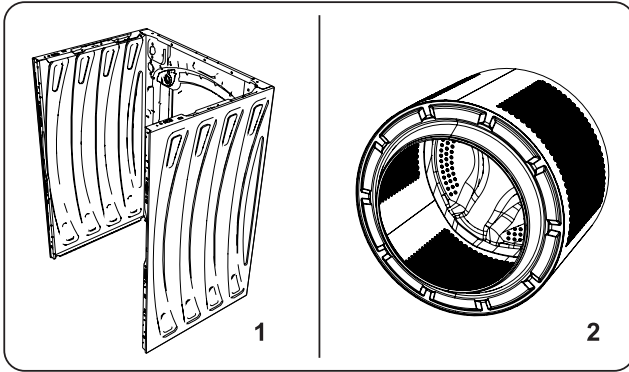

### 1. Runko

Käytä mietoa, hankaamatonta puhdistusainetta tai saippuavettä ulkopinnan puhdistukseen. Pyyhi kuivaksi pehmeällä kankaalla.

### 2. Rumpu

Älä päästä metalliesineitä, kuten neuloja, paperiliittimiä, kolikoita jne. koneen sisään. Nämä esineet aiheuttavat ruostetahroja rumpun pintaan. Puhdista ruostetahrat käyttämällä klooritonta puhdistusainetta ja seuraa puhdistusaineen valmistajan antamia ohjeita. Älä koskaan käytä teräsvillaa tai muita samankaltaisia kovia välineitä ruostetahrojen puhdistamiseen.

### 3. Kalkin ehkäiseminen

Jos alueesi veden kovuus on korkea, on suositeltavaa käyttää pyykinpesukoneille tarkoitettua kalkinpoistoainetta. Tarkista säännöllisesti, onko pesurumpuun muodostunut kalkkia. Jos näin on, käynnistä pesujakso pesurumpu tyhjänä käyttämällä kalkinpoistoainetta. Lue käyttöohjeet aineen pakkauksesta.

## 9. VIANMÄÄRITYS

Koneen korjaaminen tulee antaa valtuutetun huoltoliikkeen tehtäväksi. Jos kone tarvitsee korjausta tai et saa ongelmaa ratkaistua noudattamalla alla olevia ohjeita, toimi seuraavasti:

- Irrota pesukone pistorasiasta.
- Sulje vesihana.

VIKA	MAHDOLLINEN SYY	VIANMÄÄRITYS
Pesukone ei käynnisty.	Konetta ei ole liitetty verkkovirtaan.	Liitä laite verkkovirtaan.
	Sulakkeet ovat vialliset.	Vaihda sulakkeet.
	Ei verkkovirtaa.	Tarkista syöttövirta.
	Käynnistä/Tauko-painiketta ei ole painettu.	Paina Käynnistä/Pysäytä-painiketta.
	Ohjelmavalitsimen seis-asento.	Käännä ohjelmavalitsin haluttuun asentoon.
	Koneen luukku ei ole suljettu kunnolla.	Sulje koneen täyttöluukku.
Pesukone ei ota vettä.	Vesihana on käännetty kiinni.	Avaa vesihana.
	Vedenottoletku voi olla mutkalla.	Tarkista veden tuloletku ja suorista se.
	Veden tuloletku on tukossa.	Puhdista veden tuloletkun suodattimet. (*)
	Vedenottosuodatin on tukkeutunut.	Puhdista vedenottosuodattimet. (*)
	Koneen luukku ei ole suljettu kunnolla.	Sulje koneen täyttöluukku.
Pesukone ei tyhjennä vettä.	Veden poistoletku on tukossa tai mutkalla.	Tarkista poistoletku ja puhdista tai suorista se.
	Pumpun suodatin on tukossa.	Puhdista pumpun suodatin. (*)
	Pyykki on täytetty rumpuun liian tiiviisti.	Levitä pyykki tasaisesti pesukoneeseen.
Kone tärisee.	Koneen jalvoja ei ole säädetty.	Säädä jalvoja. (**)
	Kuljetuspultteja ei ole irrotettu.	Irrota kuljetuspultit koneesta. (**)
	Rummun täyttömäärä on pieni.	Tämä ei estä koneen käyttöä.
	Kone on liian täynnä pyykkiä tai pyykki on jakautunut epätasaisesti.	Älä ylitäytä konetta. Levitä pyykki tasaisesti koneeseen.
	Kone on asetettu kovaa pintaa vasten.	Älä asenna pesukonetta kovaa pintaa vasten.
Pesuainelokeroon muodostuu liikaa vaahtoa.	Pesuainetta on käytetty liikaa.	Paina Käynnistä/Pysäytä-painiketta. Jos haluat estää vaahtoamisen, sekoita yksi ruokalusikallinen huuhteluainetta 1/2 litraan vettä ja kaada seos pesuainelokeroon. Paina Käynnistä/Pysäytä-painiketta 5–10 minuutin kuluttua.
	Käytetty pesuaine on vääränlaista.	Käytä vain automaattipesukonekäyttöön tarkoitettuja pesuaineita.
Pesutulos on huono.	Pyykki on liian likaista valitulle pesuohjelmalle.	Valitse sopivin pesuohjelma ohjelmataulukoiden avulla.
	Pesuainetta on käytetty liian vähän.	Annostele pesuainetta pakkauksessa mainitun ohjeen mukaan.
	Koneessa on liikaa pyykkiä.	Tarkista, ettei valitun ohjelman enimmäistäyttömäärä ole ylittynyt.



VIKA	MAHDOLLINEN SYY	VIANMÄÄRITYS
Pesutulos on huono.	Vesi on kovaa.	Kasvata pesuaineen annostusta valmistajan ohjeen mukaan.
	Pyykki on täytetty rumpuun liian tiiviisti.	Levitä pyykki tasaisesti koneeseen.
Kone poistaa ottamansa veden suoraan.	Poistovesiletkun pää on liian alhaalla koneeseen nähden.	Tarkista, että poistovesiletkun pää on sopivalla korkeudella. (**).
Vettä ei näy rummussa pesun aikana.	Koneessa ei ole vikaa. Vesi sijaitsee rummun näkymättömässä osassa.	.....
Pyykissä on pesuainejäämiä.	Joidenkin pesuaineiden liukenemattomat hiukkaset voivat muodostaa pyykkiin valkoisia pilkkuja.	Tee lisähuuhtelu tai puhdista kuivunut pyykki harjalla.
Pyykissä näkyy harmaita pilkkuja.	Pyykki sisältää käsittelemätöntä öljyä, voidetta tai rasvaa.	Seuraavalla pesukerralla annostele pesuainetta pakkauksessa mainitun ohjeen mukaan.
Linkous tapahtuu odotettua myöhemmin tai ei ollenkaan.	Koneessa ei ole vikaa. Elektroninen epätasaisen kuorman ohjausjärjestelmä on aktivoitunut.	Epätasaisen kuorman ohjausjärjestelmä yrittää levittää pyykkiä tasaisesti. Linkous alkaa, kun pyykki on levitetty tasaisesti. Seuraavalla pesukerralla täytä kone tasaisesti.

(\*) Katso koneen huoltoa ja puhdistamista koskeva luku.

(\*\*) Katso tarkemmin koneen asennusta koskevasta luvusta.

## 10. AUTOMAATTISET VIKAVAROITUKSET JA TOIMENPITEET

Pesukone on varustettu sisäänrakennetulla viantunnistusjärjestelmällä, joka näyttää ilmoituksia vilkkuvien merkkivalojen yhdistelmillä. Yleisimmät vikakoodit on kuvattu alla.

VIKAKOODI	MAHDOLLINEN VIKA	RATKAISU
E01 	Koneen täyttöluukku ei ole suljettu kunnolla.	Sulje luukku oikein, kunnes se naksahda kiinni. Jos vika ei korjaannu, sammuta kone, irrota se verkkovirrasta ja ota välittömästi yhteyttä lähimpään valtuutettuun huoltoedustajaan.
E02 	Vedenpaine tai koneen sisällä olevan veden pinta on matala.	Tarkista, että hana on kokonaan auki. Vedentulo voi olla katkaistu. Jos ongelma ei häviä, kone pysähtyy hetken kuluttua automaattisesti. Irrota kone verkkovirrasta, käännä vesihana pois päältä ja ota yhteyttä valtuutettuun huoltoedustajaan.
E03 	Pumppu on viallinen, pumpun suodatin on tukkeutunut tai pumpun sähköliitäntä on viallinen.	Puhdista pumpun suodatin. Jos ongelma ei häviä, ota yhteyttä lähimpään valtuutettuun huoltoedustajaan. (*)
E04	Koneen sisään on kertynyt liikaa vettä.	Kone tyhjentää veden itsestään. Tyhjennyksen jälkeen sammuta kone ja irrota se verkkovirrasta. Käännä vesihana pois päältä ja ota yhteyttä valtuutettuun huoltoedustajaan.

(\*) Katso koneen huoltoa ja puhdistamista koskeva luku.

## 11. MUUT

### **Itse tehty korjaus**

Käyttäjä voi tehdä korjauksen itse tietyissä tilanteissa. Sivustolta sav.groupebrandt.com voit tilata tiettyjä varaosia sekä löytää teknisiä tietoja ja turvallisuuteen liittyviä ohjeita, joista on hyötyä korjaustilanteessa. Kuluttajalain artikkelin L441-5 asetusten mukaisesti valmistajaa ei voida pitää vastuussa vahingosta, joka on seurausta itse tehdystä korjauksesta, jos tämä vahinko liittyy käyttäjän taitamattomuuteen tai tuotteen korjausohjeiden noudattamatta jättämiseen.

### **Varaosien saatavuus**

Eurooppalaisen asetuksen 2019-2023-EU luettelossa mainittujen ja erityisesti laitteen käyttäjän saatavilla olevien varaosien minimaalinen käyttöönottoaika on 14 vuotta samaisessa asetuksessa ennakoitujen ehtojen mukaisesti.

# EU 2019-2023 -säännöstä koskevat yleiset tiedot

Testiohjelmien käytön aikana pese ilmoitettu määrä vaatteita korkeimmalla kuivausnopeudella.

- Tehokkaat parametrit riippuvat laitteen käyttöolosuhteista ja voivat poiketa esimääritellyistä parametreista.
- Kodin pyykinpesukone on varustettu energiankulutuksen hallintajärjestelmällä. Käyntiin jätetyn tilan käyttöaika on alle 1 minuutti.
- Energian- ja vedenkulutukseltaan tehokkaimmat ohjelmat ovat yleensä ne ohjelmat, jotka toimivat alhaisella lämpötilalla pidemmän aikaa.
- Kun täytät kodin pyykinpesukoneen valmistajan kullekin ohjelmalle ilmoittamalla määrällä vaatteita, säästät energiaa ja vettä.
- Kuivausnopeus vaikuttaa meluun ja jäljelle jäävään kosteuden määrään: mitä korkeampi kuivausnopeus on kuivausvaiheessa, sitä korkeampi on melutaso ja sitä pienempi on jäljelle jäävä kosteus.
- Löydät malliasi koskevat tiedot, jotka säilytetään tuotteiden tietokannassa säännöksen (EU) 2019/2014 mukaisella tavalla, sekä energiamerkintää koskevat tiedot internet-sivustolta:<https://eprel.ec.europa.eu/>

Hae verkkosivustolta laitteesi viitenumero syöttämällä laitteen arvokilvessä oleva palveluviite. Toinen tapa päästä tietoihin on käyttää tuotteesi energiatarrassa olevaa QR-koodia.”

## **INTERVENCIONES**

Las posibles intervenciones que pueda requerir el aparato deberán ser efectuadas por profesional cualificado y autorizado. Para facilitar el procesamiento de su solicitud, cuando llame, no olvide facilitar todos los datos del aparato (referencia comercial, referencia de servicio y número de serie). Esta información figura en la placa de características.

## EY-vaatimustenmukaisuusvakuutus

Vakuutamme, että tuotteemme noudattavat soveltuvia eurooppalaisia direktiivejä, päätöksiä ja säädöksiä sekä mainituissa standardeissa lueteltuja vaatimuksia.

### Vanhan koneen hävittäminen



Este símbolo presente en el producto o en la guía de instrucciones indica que su aparato eléctrico y electrónico no puede tratarse como un residuo doméstico. Existen sistemas de recogida previstos para el reciclaje de este tipo de aparatos en la Unión Europea. Para más información, contacte con las autoridades locales o al proveedor que le vendió el producto









[www.dedietrich-electromenager.com](http://www.dedietrich-electromenager.com)



52444049



FR

CZ

DA

DE

EL

EN

ES

FI

**IT**

NL

NO

PL

PT

RU

SK

SV

UA

HU

HE

# *LAVATRICE*

MANUALE D'USO

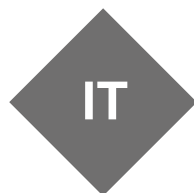

## *CARA CLIENTE, CARO CLIENTE,*

Scoprire i prodotti De Dietrich significa provare emozioni uniche.

Si è attirati fin dal primo sguardo. La qualità del design è visibile nell'estetica che sfida il tempo e nelle finiture accurate che rendono ogni oggetto elegante e raffinato, in perfetta armonia tra loro. Viene poi la voglia irresistibile di toccare.

Il design De Dietrich si basa su materiali robusti e prestigiosi, che lasciano ampio spazio all'autenticità. Associando la tecnologia

più evoluta e materiali nobili, De Dietrich garantisce la realizzazione di prodotti di elevata manifattura al servizio dell'arte culinaria, una passione condivisa da tutti coloro che amano la cucina. Le auguriamo tanta soddisfazione nell'utilizzo di questo nuovo prodotto.

La ringraziamo per la Sua fiducia.

[www.dedietrich-electromenager.com](http://www.dedietrich-electromenager.com)

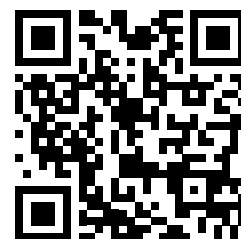

**De Dietrich** 

## Grazie per aver scelto questo prodotto.

Questo manuale utente contiene importanti informazioni di sicurezza e istruzioni sull'utilizzo e manutenzione del vostro apparecchio.

Prima di utilizzare il vostro apparecchio vi preghiamo di leggere questo manuale utente e di conservarlo per future consultazioni.

Icona	Tipo	Significato
	<b>PERICOLO</b>	Rischio di lesioni gravi o morte
	<b>RISCHIO DI FOLGORAZIONE ELETTRICA</b>	Tensione pericolosa
	<b>INCENDIO</b>	Avvertenza; rischio di incendio / materiali infiammabili
	<b>ATTENZIONE</b>	Rischio di lesioni o danni materiali
	<b>IMPORTANTE/NOTA</b>	Informazioni sul corretto funzionamento del sistema

<b>1.ISTRUZIONI DI SICUREZZA</b> .....	<b>1</b>
1.1 Avvertenze generali di sicurezza .....	3
1.2 Durante l'uso .....	8
1.3 Imballaggio e ambiente .....	9
1.4 Informazioni sul risparmio energetico.....	10
<b>2.SPECIFICHE TECNICHE</b> .....	<b>11</b>
2.1 Aspetto Generale.....	11
2.2 Specifiche tecniche.....	11
<b>3.INSTALLAZIONE</b> .....	<b>12</b>
3.1 Rimozione dei bulloni di trasporto .....	12
3.2 Collocazione dell'apparecchio e regolazione dei piedini .....	12
3.3 Connessione elettrica .....	13
3.4 Connessione al tubo di ingresso dell'acqua .....	13
3.5 Connessione di scarico dell'acqua .....	14
<b>4.PANORAMICA DEL PANNELLO DI CONTROLLO</b> .....	<b>14</b>
4.1 Cassetto del detersivo .....	15
4.2 ezioni .....	15
4.3 Avvertenze per il Sistema di Dosaggio Automatico del Detersivo .....	17
4.4 Manopola programmi.....	18
4.5 Display elettronico .....	18
<b>5.PREPARAZIONE DEL BUCATO</b> .....	<b>18</b>
5.1 Preparazione del bucato.....	18
5.2 Inserimento del bucato nell'apparecchio .....	19
5.3 Come mettere in funzione l'apparecchio .....	20
5.4 Selezione di un programma.....	20
5.5 Sistema di rilevamento metà carico.....	20
5.6 Funzioni ausiliarie .....	20
5.7 Blocco bambini .....	24
5.8 Se si desidera mettere in pausa / annullare un programma in esecuzione o aggiungere del bucato: .....	25
5.9 Fine del programma .....	25
<b>6.TABELLA PROGRAMMI DI LAVAGGIO</b> .....	<b>26</b>
6.1 Informazioni importanti .....	29
<b>7. PULIZIA E MANUTENZIONE</b> .....	<b>30</b>
7.1 Pericolo .....	30
7.2 Filtri di ingresso dell'acqua .....	30
7.3 Filtro della pompa .....	31
7.4 Cassetto del detersivo .....	32
<b>8.CORPO APPARECCHIO / CESTELLO</b> .....	<b>33</b>
<b>9.SOLUZIONE DEI PROBLEMI</b> .....	<b>34</b>
<b>10.AVERTIMENTI AUTOMATICI DI ERRORI E AZIONI DA EFFETTUARE</b> .....	<b>35</b>
<b>11. Altri</b> .....	<b>35</b>



# 1. ISTRUZIONI DI SICUREZZA

Tensione / frequenza operativa	(V/Hz) (220-240) V~/50Hz
Corrente totale (A)	10
Pressione acqua (Mpa)	Massima 1 Mpa / Minima 0,1 Mpa
Potenza totale (W)	2200
Capacità massima di lavaggio (bucato asciutto) (kg)	9

- Il produttore non si assume alcuna responsabilità per le conseguenze di eventuali errori causati da fattori sui quali non ha controllo. Inoltre il produttore non assicura la validità e correttezza delle informazioni fornite se al software e all'apparecchiatura citati in questo manuale sono state apportate modifiche da parte di terze persone.
- Nell'impegno di migliorare costantemente la qualità dei propri prodotti, il produttore si riserva la facoltà di variare in qualsiasi momento le informazioni del presente manuale.
- Nel caso il significato di una o più informazioni di questo manuale non fosse comprensibile, l'utente deve contattare il rivenditore o il produttore per i chiarimenti necessari prima di effettuare qualsiasi operazione. Non installare l'apparecchio su

tappeti, moquette o altri rivestimenti o su superfici che impediscono la ventilazione della sua base.

- Questo apparecchio può essere utilizzato solo da adulti istruiti sull'uso sicuro dell'apparecchio e in grado di comprendere i rischi connessi. I bambini non devono giocare con l'apparecchio. La pulizia e la manutenzione dell'apparecchio devono essere eseguite da adulti.
- I bambini non devono giocare con l'apparecchio e devono essere tenuti lontani dall'apparecchio, a meno che non siano sottoposti a supervisione continua.
- In caso di malfunzionamento del cavo di alimentazione chiamare il servizio di assistenza tecnica autorizzato più vicino per la sostituzione.
- Quando si effettuano i collegamenti di ingresso dell'acqua all'apparecchio utilizzare solo il nuovo tubo di ingresso dell'acqua fornito con l'apparecchio. Non utilizzare mai tubi di ingresso dell'acqua vecchi, usati o danneggiati.
- La pulizia e la manutenzione dell'apparecchio devono essere eseguite da adulti.

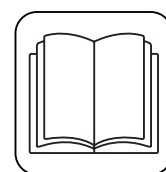

**Leggi attentamente questo manuale utente.**

**Il vostro apparecchio è concepito solo per uso domestico e in interni. Utilizzi differenti o l'uso commerciale invalideranno la garanzia.**

**Questo manuale è stato preparato per più di un modello, quindi il vostro apparecchio potrebbe non essere dotato di alcune delle funzioni descritte. Per questo motivo è importante prestare particolare attenzione a eventuali**

**figure durante la lettura del manuale operativo.**

## **1.1 Avvertenze generali di sicurezza**

- La temperatura ambiente necessaria per il funzionamento della vostra macchina è 15-25 °C.
- Se la temperatura è inferiore a 0 ° C, i tubi possono danneggiarsi o potrebbero verificarsi malfunzionamenti nella scheda elettronica.
- Assicurarsi che gli indumenti caricati nella vostra macchina siano privi di oggetti estranei come chiodi, aghi, accendini e monete.
- **Prima di effettuare il primo lavaggio vero e proprio, si consiglia di effettuare un lavaggio a vuoto selezionando il programma 90° Cotton (cotone 90°) senza inserire bucato e con lo scomparto II del cassetto del detersivo riempito per metà con un detersivo adatto.**
- I detersivi e ammorbidenti esposti all'aria per un lungo periodo di tempo, possono formare residui. Introducete ammorbidenti o detersivi nel cassetto solo all'inizio di ogni lavaggio. (Funzione autodose disattivata)
- Se la lavatrice viene lasciata inutilizzata per molto tempo, scollegatela dalla presa elettrica e chiudete l'erogazione dell'acqua. Consigliamo inoltre di lasciare aperto l'oblò per evitare la formazione di umidità all'interno dell'apparecchio.
- A causa di controlli di qualità durante la produzione, può essere presente dell'acqua nella vostra lavatrice. Ciò non influisce sul funzionamento dell'apparecchio
- L'imballaggio dell'apparecchio potrebbe essere pericoloso per i bambini. Non permettere ai

bambini di giocare con l'imballaggio o piccole parti della macchina.

- Tenere il materiale di imballaggio lontano dalla portata dei bambini o smaltirlo appropriatamente.
- Usare la funzione di prelavaggio solo con bucato molto sporco.

 Non aprire mai il cassetto del detersivo mentre la macchina è in funzione.

- In caso di guasto, scollegare dalla rete elettrica la macchina e chiudere l'erogazione dell'acqua. Non tentare di riparare da soli la macchina. Le riparazioni devono essere eseguite solo da un servizio di assistenza tecnica autorizzato.
- Non superare il carico massimo previsto per il programma di lavaggio scelto.

 Non forzare mai l'apertura dell'oblò quando la vostra lavatrice è in funzione.

- Il lavaggio della biancheria contenente farina potrebbe danneggiare la macchina.
- Seguire le istruzioni fornite dal produttore sull'uso dell'ammorbidente o di qualsiasi prodotto simile che si intende utilizzare con la lavatrice.
- L'apparecchio non deve essere installato adiacente a porte, colonne, mobili o ad altre tipologie di strutture che possano impedirne la completa apertura dell'oblò.

Installare la macchina in un luogo ventilato e che abbia una circolazione d'aria costante.

## **Funzione di apertura di emergenza dello sportello**

L'apparecchio è in funzione, in caso di interruzione

elettrica o quando il programma non è ancora completo. Se si disattiva l'alimentazione all'apparecchio, lo sportello resta bloccato.

Sportello da aprire;

1. Spegnere l'apparecchio. Estrarre la spina elettrica dalla presa elettrica.
2. Per scaricare le acque reflue, seguire le istruzioni presentate nella sezione sulla pulizia del filtro della pompa a pagina 31.
3. Tirare verso il basso il meccanismo di apertura di emergenza con l'aiuto di un attrezzo e aprire contemporaneamente lo sportello.
4. Gli sportelli, la maniglia di apertura di emergenza in posizione aperta dopo la chiusura, se lo sportello resta bloccato. Bisogna usare la maniglia di apertura di emergenza per aprire lo sportello di nuovo senza energia.

## RISCHIO DI USTIONI

⚠ Non toccare l'oblò, il tubo di scarico o l'acqua scaricata mentre la lavatrice è in funzione. Le alte temperature coinvolte rappresentano un rischio di ustioni.

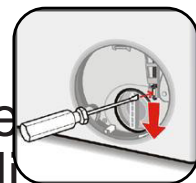

## ⚠⚡ RISCHIO DI MORTE PER FOLGORAZIONE

- Non collegare la lavatrice alla rete elettrica usando una prolunga.
- Non inserire una spina danneggiata nella presa elettrica.
- Scollegare l'apparecchio dalla rete elettrica afferrando la spina (non il cavo) per staccarla dalla presa elettrica, diversamente si rischiano folgorazioni.

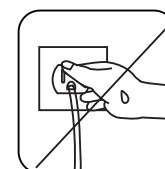
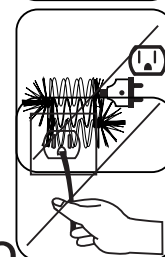
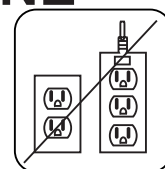

- Non toccare la mai spina/il cavo di alimentazione con le mani bagnate. Questo può provocare cortocircuiti o folgorazioni.
- Non toccare la lavatrice se le mani o i piedi sono bagnati.
- Un cavo di alimentazione o una spina danneggiati possono provocare un incendio o una folgorazione. Se danneggiati, devono essere sostituiti. Ciò deve essere eseguito solo da personale qualificato.
- La tensione e la frequenza di esercizio dell'apparecchio sono indicate nella tabella delle specifiche tecniche presente in questo manuale. I valori di tensione e frequenza indicati nella tabella devono coincidere con quelli della rete elettrica nella vostra casa.
- La presa elettrica deve essere liberamente accessibile in qualsiasi momento dopo l'installazione.
- Una volta che un apparecchio ha esaurito la propria vita utile, togliere la spina di alimentazione dalla presa prima di tagliare il cavo di alimentazione, e quindi distruggere la chiusura dell'oblò dell'apparecchio.

### **Rischio di allagamento**

- Controllare la velocità del flusso d'acqua prima di collocare il tubo di scarico in un lavandino.
- Adottare le cautele necessarie ad evitare che il tubo scivoli.
- Il flusso d'acqua potrebbe staccare il tubo se quest'ultimo non è fissato correttamente. Assicurarsi che il tappo del lavandino non blocchi il foro di scarico.

## **Rischio di incendio**

- Non tenere liquidi infiammabili o esplosivi vicino all'apparecchio.
- Il contenuto di zolfo degli sverniciatori può causare corrosione. Non utilizzare mai materiali di rimozione della vernice sulla macchina.
- Non utilizzare mai nell'apparecchio prodotti contenenti solventi.

## **Rischio di caduta e lesioni**

- Non salire sulla lavatrice.
- Assicurarsi che tubi e cavi non causino rischi di far inciampare le persone e che non vengano calpestati.
- Non girare la lavatrice a testa in giù o su uno dei suoi lati.
- Non sollevare la lavatrice afferrandola per lo sportello o il cassetto del detersivo.

 **Per evitare il rischio di lesioni, prestare attenzione durante il trasporto del prodotto poiché è pesante. È necessario valutare il numero di persone (raccomandiamo almeno due persone) e le attrezzature necessarie. Indossare sempre guanti protettivi.**



## **Sicurezza dei bambini**

- Non permettere ai bambini di sedersi, arrampicarsi sull'apparecchio o entrare all'interno di quest'ultimo. I bambini possono rimanere bloccati all'interno dell'apparecchio con il rischio di morte.
- L'oblò e la superficie dell'apparecchio possono diventare estremamente caldi durante il

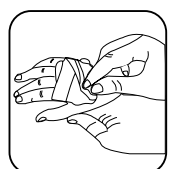

funzionamento. Non permettere ai bambini di toccare l'apparecchio: potrebbe esporli al rischio di ustioni e lesioni.

- Tenere il materiale di imballaggio lontano dalla portata dei bambini.
- Se il detersivo e i materiali di pulizia vengono ingeriti o portati a contatto con la pelle e gli occhi possono verificarsi avvelenamento e irritazioni. Tenere i materiali di pulizia fuori dalla portata dei bambini.

## 1.2 Durante l'uso

- Tenere gli animali domestici lontani dalla macchina.
- Assicurarsi di aver rimosso tutti i materiali di imballaggio e il nastro protettivo dall'esterno della lavatrice, all'interno del cestello e all'interno del cassetto del detersivo prima dell'uso. Prima dell'installazione, verificare se il prodotto presenta danni visibili. Non installare o utilizzare mai un apparecchio danneggiato.
- L'installazione dell'apparecchio deve essere effettuata da personale qualificato. In caso negativo la garanzia verrà invalidata.
- Utilizzare la macchina solo per il bucato etichettato dal produttore come idoneo per il lavaggio a macchina.
- **Prima di installare la vostra lavatrice, rimuovere i quattro bulloni di trasporto e le rondelle di gomma dalla parte posteriore dell'apparecchio. Se i bulloni non vengono rimossi, possono causare forti vibrazioni, rumori e malfunzionamenti della macchina e**



**causare l'annullamento della garanzia.**

- La garanzia non copre i danni causati da fattori esterni come incendi, allagamenti e altre fonti di danno.
- Non buttare via questo manuale utente. Conservarlo per consultazioni future e passarlo al proprietario successivo.

**Sostituzione della cinghia di trasmissione solo da parte di personale autorizzato.**

**Deve essere utilizzata solo la cinghia di scorta originale.**

## **1.3 Imballaggio e ambiente**

### **Rimozione dei materiali di imballaggio**

I materiali di imballaggio proteggono la macchina da eventuali danni che potrebbero verificarsi durante il trasporto. I materiali di imballaggio sono rispettosi dell'ambiente in quanto sono riciclabili. L'uso di materiale riciclato riduce il consumo di materie prime e diminuisce la produzione di rifiuti.

## **1.4 Informazioni sul risparmio energetico**

Alcune informazioni importanti per ottenere l'utilizzo più efficiente dalla tua macchina:

- Non superare il carico massimo per il programma di lavaggio scelto. Ciò consentirà alla macchina di funzionare in modalità di risparmio energetico.
- Non utilizzare la funzione di prelavaggio per biancheria leggermente sporca. Questo aiuterà a risparmiare sulla quantità di elettricità e acqua consumata.

## 2. SPECIFICHE TECNICHE

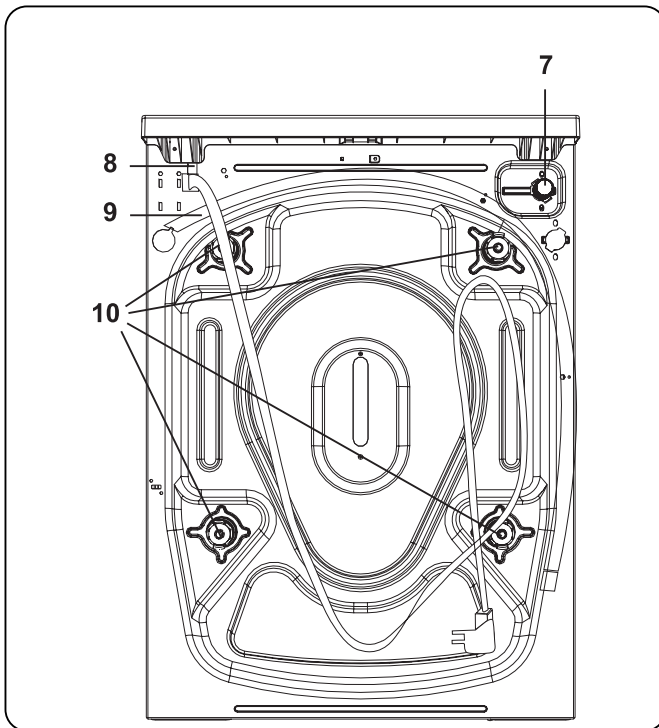
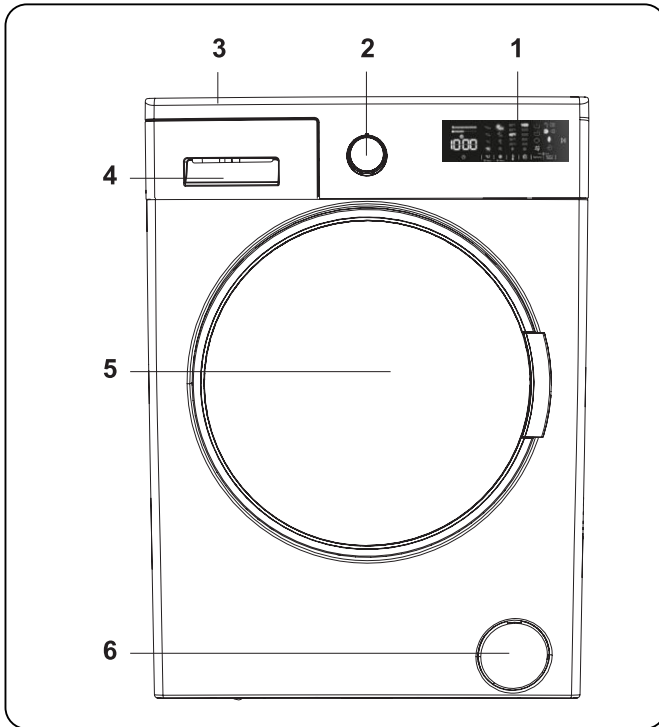

### 2.1 Aspetto Generale

1. Display elettronico
2. Manopola programmi
3. Piano superiore
4. Cassetto per detersivo
5. Oblò
6. Coperchio filtro pompa
7. Valvola ingresso acqua
8. Cavo elettrico
9. Tubo di scarico
10. Bulloni di trasporto

### 2.2 Specifiche tecniche

Tensione / frequenza operativa	(220-240) V~/50Hz
Corrente totale (A)	10
Pressione acqua (Mpa)	Massima: 1 Mpa Minima : 0.1 Mpa
Potenza totale (W)	2200
Capacità massima di lavaggio (bucato asciutto) (kg)	9
Velocità centrifuga (giri / min.)	1400
Numero programmi	15
Dimensioni (mm)	
Altezza	845
Larghezza	596
Profondità	582

### 3. INSTALLAZIONE

#### 3.1 Rimozione dei bulloni di trasporto

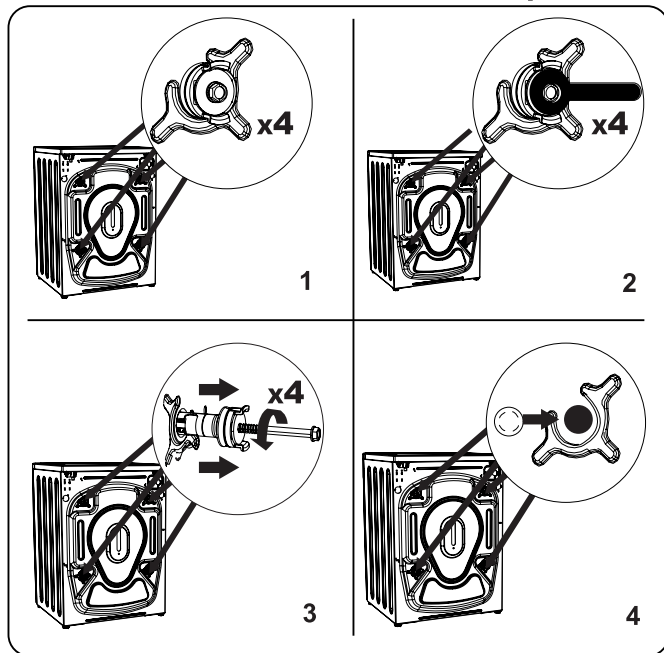

1. Prima di utilizzare l'apparecchio, è necessario rimuovere i quattro bulloni di trasporto e i distanziatori in gomma dalla parte posteriore dell'apparecchio. Se i bulloni non vengono rimossi, possono causare forti vibrazioni, rumori e malfunzionamenti della macchina e invalidare la garanzia.
2. Svitare i bulloni di trasporto ruotandoli in senso antiorario con una chiave appropriata.
3. Rimuovere i bulloni di trasporto con una trazione diretta.
4. Estrarre le coperture di plastica fornite nel sacchetto accessori ed inserirle nei fori lasciati dai bulloni di trasporto. I bulloni di trasporto devono essere conservati per futuri utilizzi.

**NOTA:** prima di iniziare a utilizzare l'apparecchio è necessario rimuovere i bulloni di trasporto. I guasti che si verificano nelle macchine fatte funzionare con i bulloni di trasporto ancora fissati non sono contemplati dalla garanzia.

#### 3.2 Collocazione dell'apparecchio e regolazione dei piedini

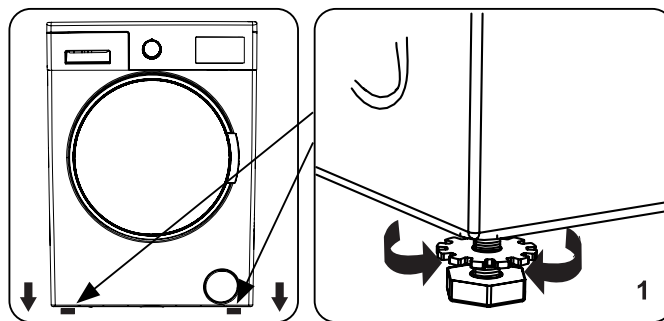

1. Non installare l'apparecchio su tappeti, moquette o altre superfici che possano bloccare la ventilazione alla base. La distanza tra l'apparecchio e il pavimento non deve essere ridotta con oggetti come tappeti, legno o nastri.
  - Per assicurare un funzionamento della vostra macchina silenzioso e privo di vibrazioni, installatela su una superficie stabile, orizzontale e piana.
  - È possibile regolare il livello della vostra macchina utilizzando la livella sulla sua sommità.
  - Allentare i dadi di regolazione in plastica.

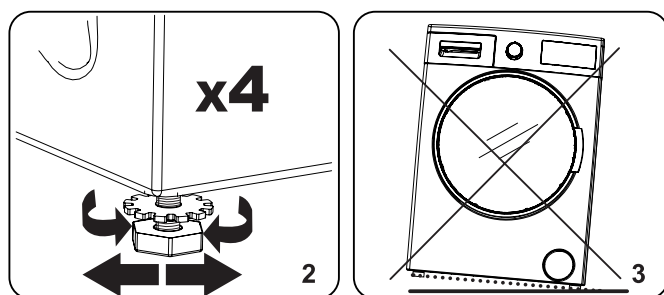

2. Per aumentare l'altezza della macchina, ruotare i piedini in senso orario. Per diminuire l'altezza della macchina, ruotare i piedini in senso antiorario.
  - Una volta che la macchina è perfettamente orizzontale, stringere i dadi di blocco in senso orario.
3. Non inserire mai sotto l'apparecchio cartone, legno o altri materiali simili per livellarlo.
  - Durante la pulizia del pavimento sulla quale è collocato l'apparecchio, fare attenzione a non alterare il livello dell'apparecchio.

### 3.3 Connessione elettrica

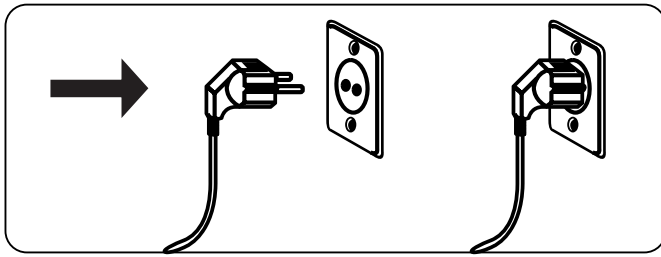

- La vostra lavatrice richiede una alimentazione elettrica di 220- 240V, 50Hz.
- Il cavo di alimentazione della vostra macchina è dotato di una spina con contatto di messa a terra.
- La spina deve sempre essere inserita in una presa da 10 A con messa a terra e protetta da un interruttore di sicurezza anch'esso di 10 A.
- Se non si dispone di tale presa o interruttore di sicurezza, o se si hanno dubbi sulla propria linea di alimentazione elettrica, assicurarsi che il lavoro venga eseguito da un elettricista qualificato.
- Il produttore non può essere ritenuto responsabile per danni derivanti dall'uso senza connessione con messa a terra.

**NOTA:** l'utilizzo dell'apparecchio a valori di tensione bassi riduce il suo ciclo di vita e diminuisce le sue prestazioni.

### 3.4 Connessione al tubo di ingresso dell'acqua

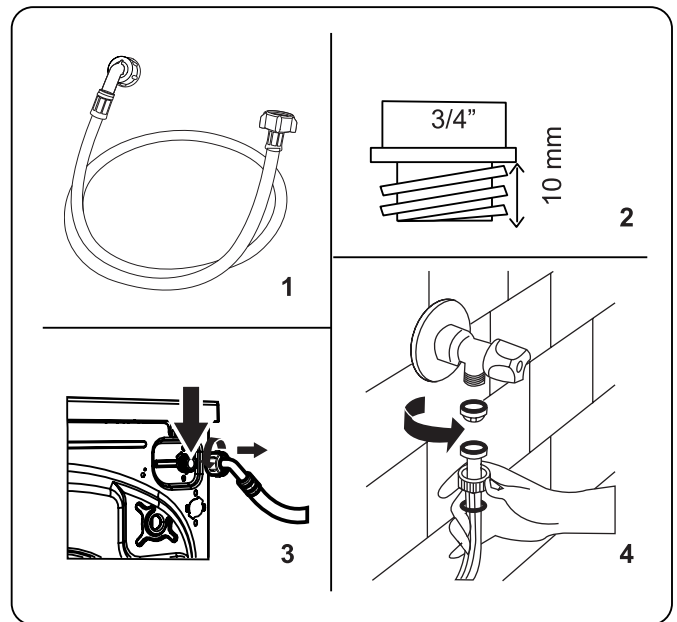

1. A seconda delle specifiche della macchina, quest'ultima può disporre di una singola connessione di ingresso dell'acqua (fredda) o di una doppia connessione (calda e fredda). Il tubo con tappo bianco deve essere collegato all'ingresso dell'acqua fredda e il tubo con tappo rosso all'ingresso dell'acqua calda (se applicabile).
- Per evitare perdite di acqua alle giunture, nella confezione con il tubo sono forniti 1 o 2 guarnizioni (in base alle specifiche della macchina). Inserire tali guarnizioni alla / alle estremità del tubo di alimentazione dell'acqua da collegare alla rete idrica.
2. Collegare i nuovi tubi di ingresso dell'acqua a un rubinetto filettato  $\frac{3}{4}$ ".
- Collegare l'estremità del tubo con tappo bianco di ingresso dell'acqua alla

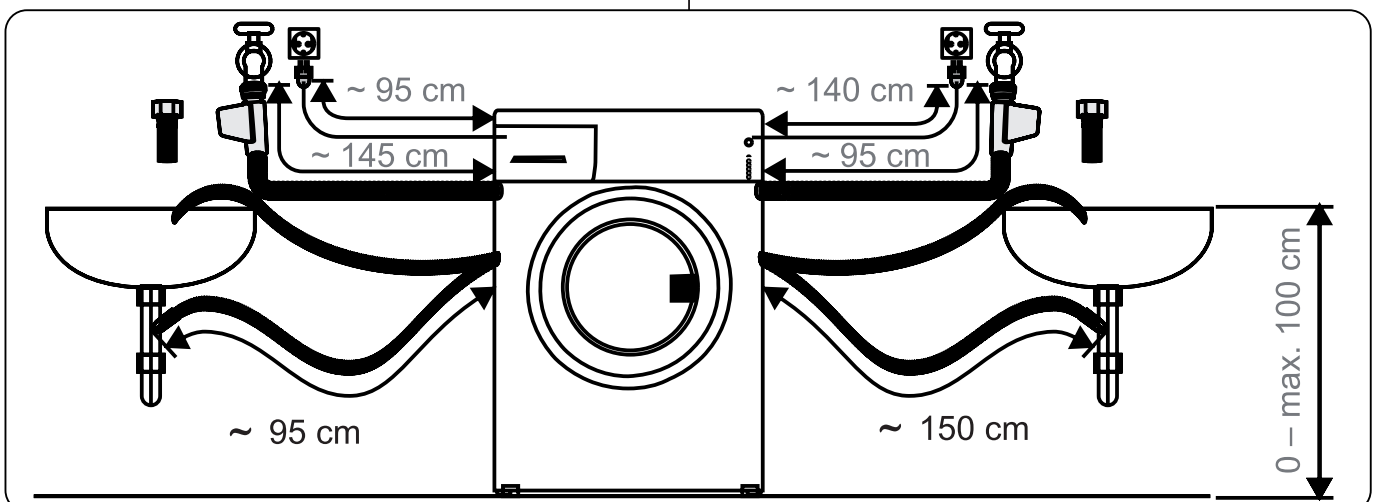

valvola bianca di ingresso dell'acqua sul lato posteriore della macchina e l'estremità del tubo con tappo rosso alla valvola rossa di ingresso dell'acqua (se applicabile).

- Stringere a mano le connessioni. In caso di dubbi, consultare un tecnico qualificato.
  - Il flusso d'acqua con una pressione di 0,1-1 Mpa consentirà alla vostra macchina di funzionare con l'efficienza ottimale (una pressione di 0,1 Mpa significa che scorreranno più di 8 litri di acqua al minuto attraverso un rubinetto completamente aperto).
3. Dopo aver effettuato tutti i collegamenti, aprire con cautela l'alimentazione dell'acqua e verificare la presenza di eventuali perdite.
4. Assicurarsi che i nuovi tubi di ingresso dell'acqua non siano bloccati, attorcigliati, torti, piegati, schiacciati o tirati.
- Se la macchina ha una connessione di ingresso dell'acqua calda, la temperatura dell'acqua calda non deve essere superiore a 70 °C.



**NOTA:** La lavatrice deve essere collegata alla rete idrica solo utilizzando i nuovi tubi di ingresso forniti. I vecchi tubi non devono essere riutilizzati.

### 3.5 Connessione di scarico dell'acqua

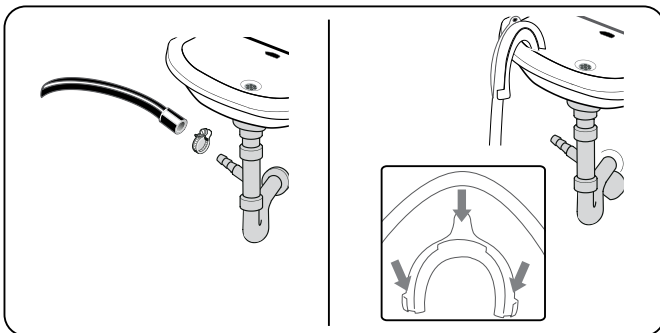

- Collegare il tubo di scarico dell'acqua a un tubo di livello o al gomito di uscita di un lavandino domestico, utilizzando apparecchiature aggiuntive.
- Collegare stabilmente il tubo di scarico dell'acqua a un tubo specifico di mandata o al sifone di scarico di un lavandino domestico, utilizzando attrezzature aggiuntive.
- Non cercare di allungare il tubo di scarico dell'acqua.

- Non mettere il tubo di scarico dell'acqua proveniente dall'apparecchio in un contenitore, un secchio o una vasca da bagno.
- Assicurarsi che il tubo di scarico dell'acqua non sia piegato, bloccato, schiacciato o tirato.
- Il tubo deve essere posizionato a un'altezza massima di 100 cm dal pavimento

## 4. PANORAMICA DEL PANNELLO DI CONTROLLO

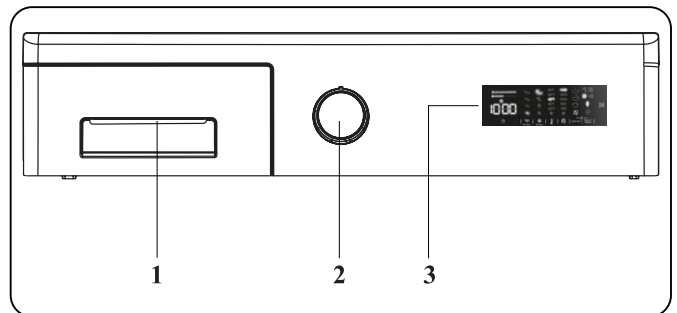

1. Cassetto detersivo
2. Manopola programmi
3. Pannello indicatore

## 4.1 Cassetto del detersivo

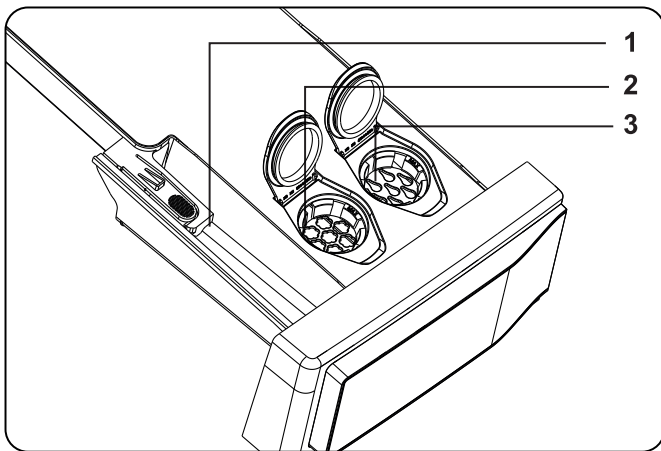
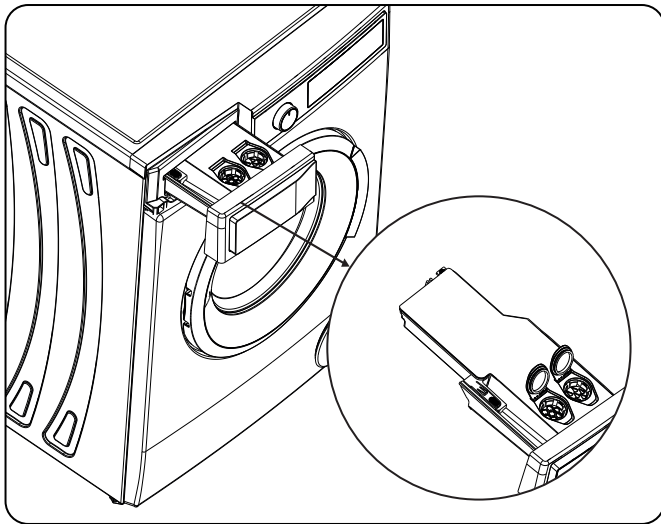

1. Vaschetta del Detersivo in Polvere:
2. Vaschetta dell'Ammorbidente (Dosaggio Automatico)
3. Vaschetta del Detersivo Liquido (Dosaggio Automatico):

## 4.2 ezioni

### Scomparto del detersivo in polvere:

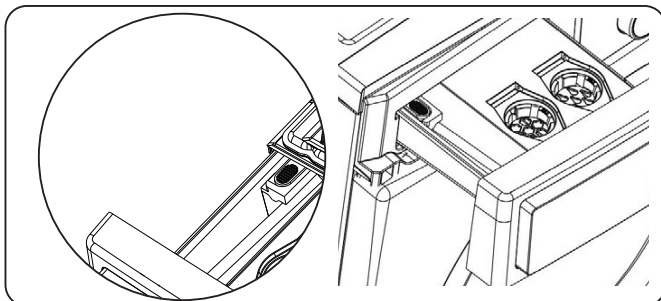

Se si vuole utilizzare il detersivo in polvere per il ciclo di lavaggio, si prega di disattivare la funzione dosaggio automatico e utilizzare lo scomparto del detersivo in polvere.

## Contenitore ammorbidente, inamidante, detersivo:

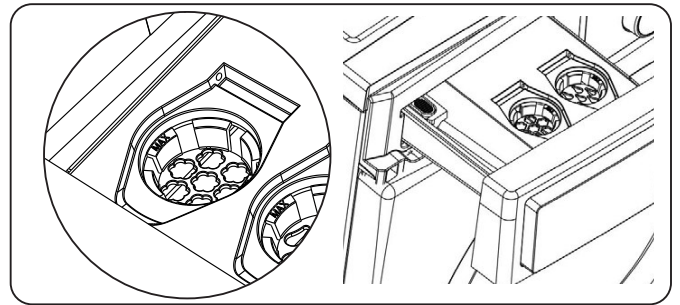

Con questo contenitore possono essere utilizzate esclusivamente sostanze come gli ammorbidenti (seguire per la quantità e il tipo come raccomandati dal produttore). A volte l'ammorbidente utilizzato per il bucato può permanere nel contenitore. Questo perché l'ammorbidente non è una sostanza fluida. Si raccomanda l'utilizzo di ammorbidenti liquidi con minore viscosità o l'utilizzo dell'ammorbidente dopo averlo diluito.

### Se non si desidera utilizzare lo scomparto dell'ammorbidente:

#### Disattivare la selezione ammorbidente.

- Premendo il pulsante per il dosaggio dell'ammorbidente una volta, la funzione ammorbidente (dosaggio automatico) verrà disattivata.

**NOTA:** Quando il dispositivo viene acceso la funzione dosaggio ammorbidente è attivata

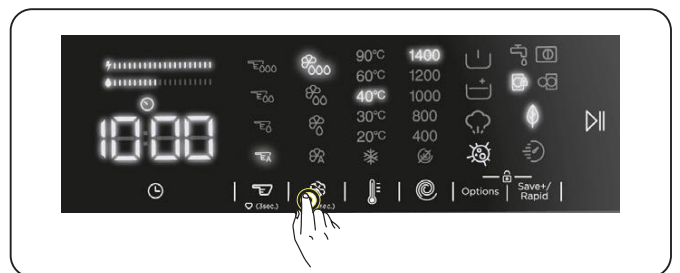







### Se si desidera utilizzare la funzione ammorbidente,

- Premendo il pulsante per il dosaggio dell'ammorbidente una seconda volta, si accende il LED al terzo livello (dosaggio automatico) dell'ammorbidente; ciò indica che la funzione ammorbidente (dosaggio automatico) è attivata.

#### Indicatori del livello dell'ammorbidente:

- **L3** livello alto
- **L2** livello medio

- L1 livello basso 
- Dosaggio automatico 
- Dopo aver attivato la funzione dosaggio ammorbidente (dosaggio automatico), ogni pressione del tasto del dosaggio dell'ammorbidente permetterà la selezione del livello , livello 3  livello 2,  livello 1 e  rispettivamente.

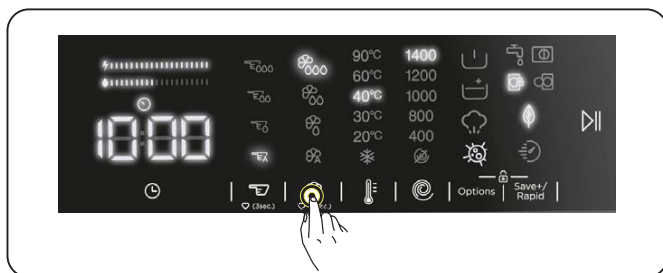

**NOTA:** La selezione del livello dell'ammorbidente deve essere eseguita prima dell'avvio del programma; non è possibile selezionare il livello dell'ammorbidente a programma avviato.

**NOTA:** Per registrare il livello di ammorbidente desiderato, tenere premuto il tasto di selezione dell'ammorbidente per 3 secondi dopo aver selezionato il livello dell'ammorbidente. Il livello di ammorbidente selezionato sarà valido per gli impieghi successivi.

**AVVERTENZA:** Quando il livello dell'ammorbidente è basso, il LED dell'ammorbidente lampeggia e il dispositivo emetterà un avviso.

### Scomparto del detersivo liquido (dosaggio automatico):

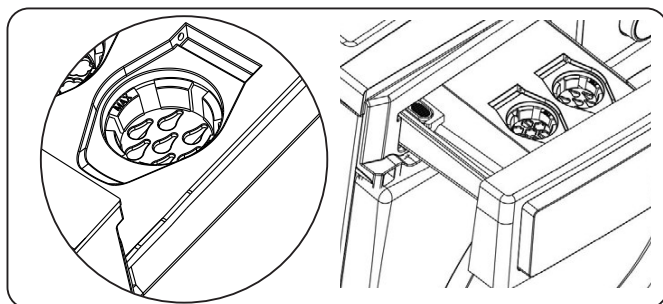

L'utilizzo del detersivo liquido (dosaggio automatico) è attivato sul dispositivo per impostazione predefinita. In questo scomparto può essere utilizzato

esclusivamente detersivo liquido.

### Se si vuole utilizzare lo scomparto del detersivo in polvere:

#### Occorre disattivare la funzione detersivo liquido (dosaggio automatico).

- Premendo il pulsante per il dosaggio del detersivo una volta, la funzione detersivo liquido (dosaggio automatico) verrà disattivata.

**NOTA:** Quando il dispositivo viene acceso la funzione dosaggio automatico è attivata.

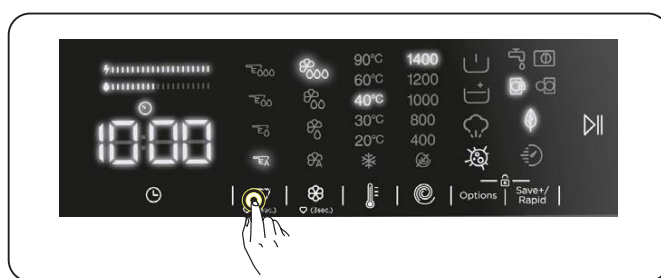









**NOTA:** Quando la funzione detersivo liquido (dosaggio automatico) è disattivata, nei cicli di lavaggio è necessario utilizzare detersivo in polvere. Per fare ciò, occorre mettere il detersivo all'interno dello scomparto del detersivo in polvere.

### Se si vuole utilizzare il detersivo liquido (dosaggio automatico) per il ciclo di lavaggio,

- Premendo il pulsante per il dosaggio del detersivo una seconda volta, si accende il LED al terzo livello (dosaggio automatico)  del detersivo; ciò indica che la funzione detersivo (dosaggio automatico) è attivata.

Indicatori di livello del detersivo liquido

- L3 livello alto 
- L2 livello medio 
- L1 livello basso 
- Dosaggio automatico 
- Dopo aver attivato la funzione dosaggio ammorbidente (dosaggio automatico), ogni pressione del tasto del dosaggio del detersivo permetterà la selezione del livello , livello 3,  livello 2,  livello 1 e  rispettivamente.



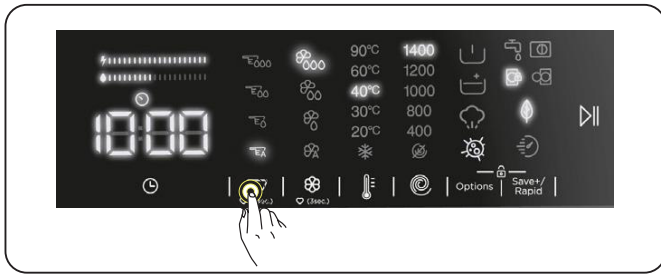

**NOTA:** Il livello del detersivo liquido (dosaggio automatico) deve essere selezionato in base al livello di sporco del bucato.

**NOTA:** La selezione del detersivo liquido (dosaggio automatico) deve essere eseguita prima dell'avvio del programma; non è possibile selezionare questa funzione dopo l'avvio del programma.

**NOTE:** Per registrare il livello di detersivo desiderato, tenere premuto il tasto di selezione del detersivo per 3 secondi dopo aver selezionato il livello del detersivo. Il livello di detersivo selezionato sarà valido per gli impieghi successivi.

**AVVERTENZA:** Se il livello del detersivo è basso, il LED sotto il tasto del dosaggio del detersivo lampeggia e il dispositivo emetterà un avviso.

#### 4.3 Avvertenze per il Sistema di Dosaggio Automatico del Detersivo

**Informazioni relative all'utilizzo del detersivo,**

1. Non mescolare detersivi di marchi differenti.
2. Non mescolare il detersivo con l'ammorbidente.
3. Quando viene cambiato il detersivo, assicurarsi di pulire le vaschette del cassetto del detersivo.
4. Non utilizzare detersivo che presenta uno strato di pellicola o che ha iniziato a solidificarsi.
5. Non utilizzare candeggina o prodotti contenenti solventi.
6. Quando si utilizza il detersivo concentrato, diluirlo con dell'acqua per

evitare che le vaschette si blocchino.

**! Quando il dispositivo è in funzione:**

1. Non lasciare i coperchi delle vaschette aperti per evitare che il detersivo all'interno si secchi.
2. Dopo aver aggiunto il detersivo o quando il prodotto è in funzione, assicurarsi che il cassetto sia chiuso adeguatamente. In caso contrario, il dispositivo può non essere in grado di utilizzare il detersivo in modo appropriato.

**! AVVERTENZA:** Il cassetto non deve essere aperto mentre il prodotto è in funzione.

**! Cassetto del detersivo:**

1. Quando viene rimosso il cassetto, assicurarsi che sia vuoto. In caso contrario è possibile rovesciare il detersivo contenuto all'interno.
2. Quando il cassetto del detersivo è pieno:
  - Non tirare il dispositivo.
  - Non muovere il dispositivo.
  - Non inclinare o ribaltare il dispositivo.

**! AVVERTENZA:** Prima di eseguire queste azioni, assicurarsi di rimuovere il cassetto del detersivo dal dispositivo.

**! AVVERTENZA:** Se è stato aggiunto del detersivo ma il dispositivo non lo rileva, è possibile che vi sia del detersivo secco all'interno della vaschetta il quale impedisce al meccanismo di dosaggio del detersivo di funzionare in modo appropriato. Pulizia del cassetto.

## 4.4 Manopola programmi

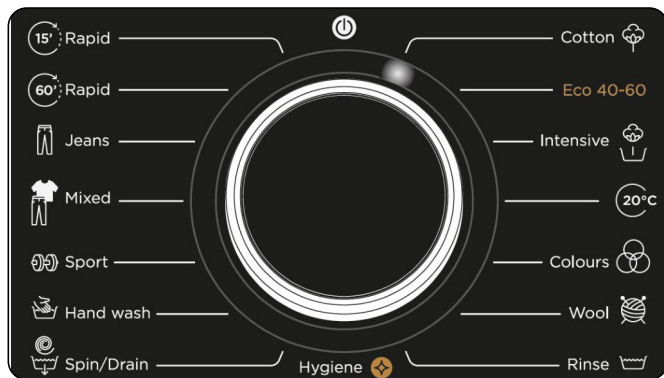

- Per selezionare il programma desiderato, ruotare la manopola programmi in senso orario o antiorario fino a quando l'indicatore sulla manopola programmi punta al programma scelto.
- Assicurarsi che la manopola del programma sia impostata esattamente sul programma che si desidera.

## 4.5 Display elettronico

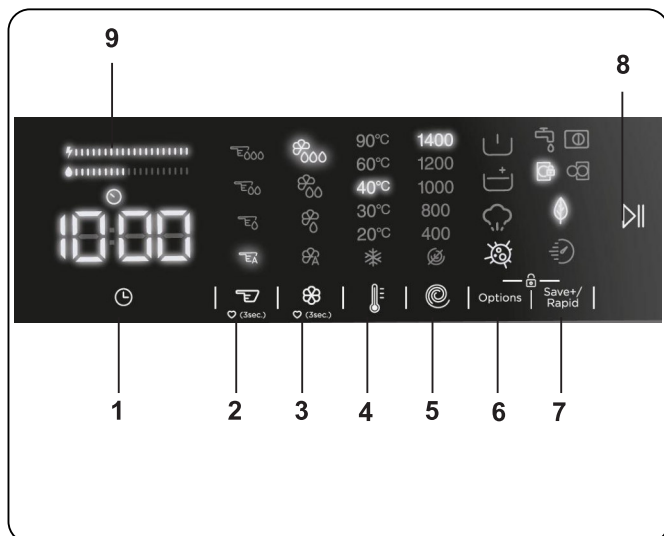

1. Funzione ausiliaria di avvio ritardato
2. Selezione del Dosaggio del Detersivo
3. Selezione del Dosaggio dell'Ammorbidente
4. Selezione della temperatura dell'acqua di lavaggio
5. Selezione della velocità di centrifuga
6. Opzioni
7. Risparmio+ / Rapido (Lavaggio ecologico, funzione ausiliaria di Lavaggio Rapido)
8. Tasto Avvio Pausa
9. Barra di efficienza energetica / idrica

## 5. PREPARAZIONE DEL BUCATO



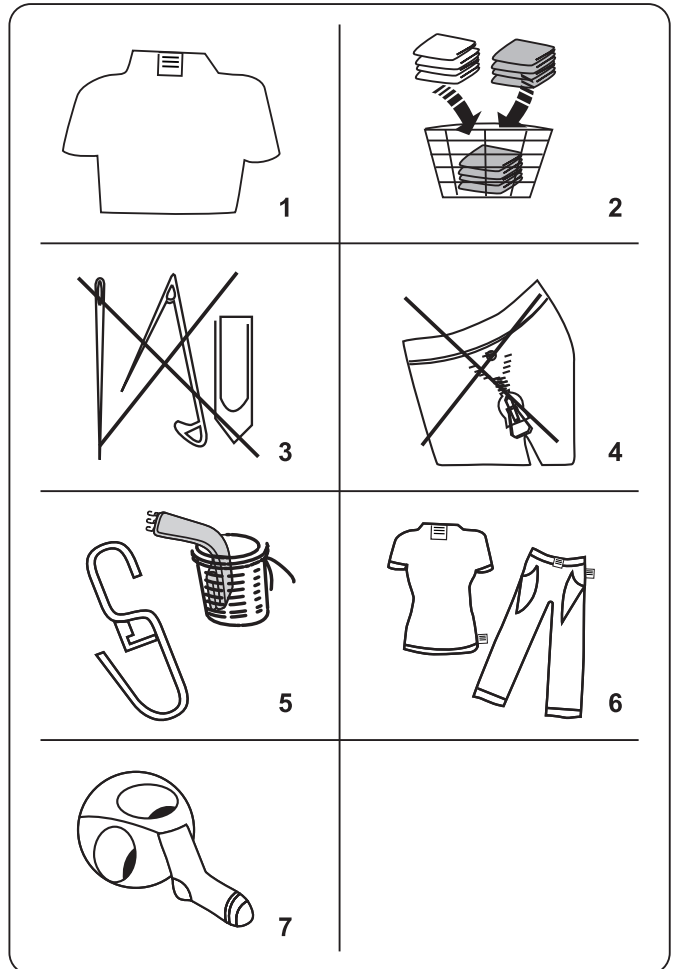









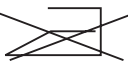

### 5.1 Preparazione del bucato

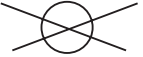

1. Seguire le istruzioni fornite nelle etichette dei capi.
    - Separare il bucato in base al tipo (cotone, sintetico, delicati, lana, ecc.), temperatura di lavaggio (a freddo, 30 °C, 40 °C, 60 °C, 90 °C) e livello di sporco (meno sporco, sporco, molto sporco).
  2. Non lavare mai assieme capi colorati con quelli bianchi.
    - I tessuti scuri possono contenere colorante in eccesso e devono essere lavati separatamente diverse volte.
  3. Assicurarsi che non ci siano materiali metallici sul bucato o nelle tasche. In tal caso rimuoverli.
- ! PERICOLO:** Eventuali malfunzionamenti dovuti a materiali estranei che danneggiano l'apparecchio non sono coperti dalla garanzia.
4. Chiudere le cerniere e fissare eventuali ganci con le asole.
  5. Rimuovere i ganci metallici o di plastica

delle tende o collocarli in una rete o un sacchetto per il lavaggio.

6. Rivoltare i tessuti come pantaloni, maglieria, t-shirt e felpe.
7. Lavare calze, fazzoletti e altri piccoli oggetti in una rete per il lavaggio.

 Candeggiabile	 Non candeggiare	 Lavaggio normale
 Temperatura massima di stiratura 150 °C	 Temperatura massima di stiratura 200 °C	 Non stirare
 Lavabile a secco	 Non lavare a secco	 Asciugare piatto
 Non stiro	 Appendere ad asciugare	 Non asciugare a macchina
 Consentito il lavaggio a secco con gasolio, alcool puro e R113	 Percloroetilene R11, R13, petrolio	 Percloroetilene R11, R113, gasolio

## 5.2 Inserimento del bucato nell'apparecchio

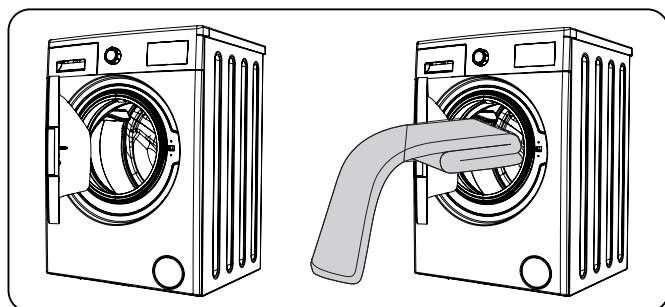

- Aprire l'oblò di caricamento della vostra macchina.
- Distribuire uniformemente i capi del bucato nella macchina assicurandosi che non sia pressato.

**NOTA:** Fare attenzione a non eccedere il carico massimo del cestello poiché ciò potrebbe dare risultati di lavaggio

scadenti e causare pieghe. Per informazioni sulle capacità di carico fare riferimento alle tabelle dei programmi di lavaggio.

La seguente tabella mostra i pesi approssimativi dei tipici capi di bucato:

TIPO BUCATO	PESO (gr)
Asciugamano	200
Biancheria	500
Accappatoio	1.200
Copripiumino	700
Federa	200
Biancheria intima	100
Tovaglia	250

- Mettere separatamente nel cestello ciascun capo del bucato.
- Controllare che nessun capo rimanga intrappolato tra la guarnizione in gomma e l'oblò.
- Spingere delicatamente l'oblò fino ad avvertire lo scatto meccanico di chiusura.

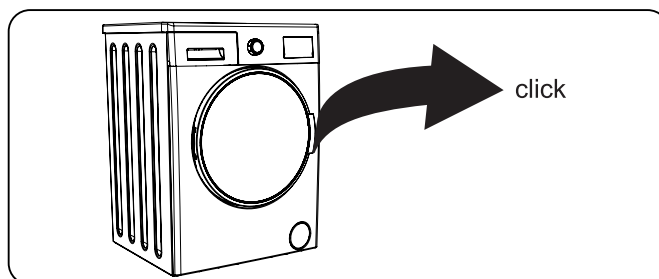

- Assicurarsi che l'oblò sia correttamente chiuso, in caso contrario il programma non si avvierebbe.

### 5.3 Come mettere in funzione l'apparecchio

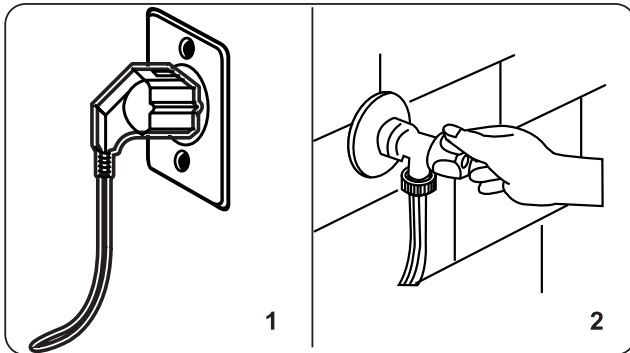

1. Collegare l'apparecchio alla corrente elettrica.
2. Aprire il rubinetto di ingresso dell'acqua.
  - Aprire l'oblò dell'apparecchio.
  - Distribuire uniformemente il bucato nella macchina.
  - Spingere delicatamente l'oblò fino ad avvertire lo scatto meccanico di chiusura.

### 5.4 Selezione di un programma

Utilizzare le tabelle dei programmi per selezionare il programma più appropriato per il bucato.

### 5.5 Sistema di rilevamento metà carico

L'apparecchio dispone di un sistema di rilevamento di metà carico.

Se si immette meno della metà del carico massimo nell'apparecchio, quest'ultimo imposta automaticamente la funzione di metà carico indipendentemente dal programma selezionato. Ciò significa che il programma selezionato richiederà meno tempo per essere completato e utilizzerà meno acqua ed energia.

### 5.6 Funzioni ausiliarie



Prima di iniziare il programma È possibile selezionare le funzioni ausiliarie, nel caso in cui si desideri eseguirle.

- Premere il tasto della funzione ausiliaria che si desidera selezionare.
- Se il simbolo della funzione ausiliaria è acceso in modo continuo sul display elettronico, la funzione ausiliaria selezionata sarà abilitata.
- Se il simbolo della funzione ausiliaria lampeggia sul display elettronico, la funzione ausiliaria selezionata non sarà abilitata.

#### Motivo per non abilitare la funzione:

- Questa funzione ausiliaria potrebbe non essere disponibile per il programma di lavaggio selezionato.
- La lavatrice potrebbe aver superato il punto in cui la funzione ausiliaria può essere applicata.
- La funzione ausiliaria potrebbe essere incompatibile con un'altra funzione ausiliaria selezionata in precedenza.

## 1. Funzione ausiliaria di avvio ritardato



È possibile utilizzare questa funzione ausiliaria per ritardare il tempo di avvio del ciclo di lavaggio da 1 a 23 ore.

Per utilizzare la funzione di ritardo:

- Premere una volta il tasto di ritardo.
- “1h” viene visualizzato.  si accende nel display elettronico.
- Premere il tasto di ritardo fino a raggiungere il tempo dopo il quale si desidera che la lavatrice avvii il ciclo di lavaggio.
- Se l'intervallo di ritardo che si desidera impostare è stato saltato, è possibile continuare a premere il tasto di ritardo fino a quando non si raggiunge nuovamente quel punto.
- Per utilizzare la funzione di ritardo, è necessario premere il tasto Avvio / Pausa per avviare la lavatrice.



**Nota** : Dopo aver selezionato la funzione di ritardo, è possibile selezionare altre funzioni senza toccare il tasto “▶▶”, quindi toccare il tasto “▶▶” per abilitare il ritardo.

### Per annullare la funzione di ritardo:

- Se non è stato premuto il tasto ▶▶, continuare a premere il tasto di ritardo fino a quando il display elettronico non mostrerà la durata del programma che è stato selezionato. Una volta visualizzato il tempo del programma sul display elettronico, significa che il ritardo è stato cancellato.
- Se è stato premuto il tasto ▶▶ per avviare la lavatrice, è sufficiente toccare il tasto di ritardo una volta. Non è più visualizzato sul

display elettronico.

## 2. Selezione del Dosaggio del Detersivo\*

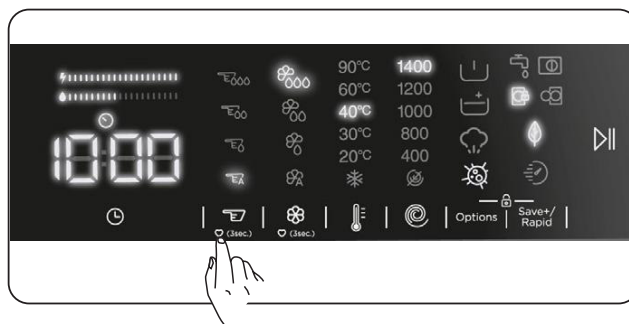

Questa funzione ausiliaria permette di attivare o disattivare il dosaggio automatico e di regolare la quantità di detersivo liquido in base al livello di sporco del bucato da lavare.

## 3. Selezione del Dosaggio dell'Ammorbidente\*

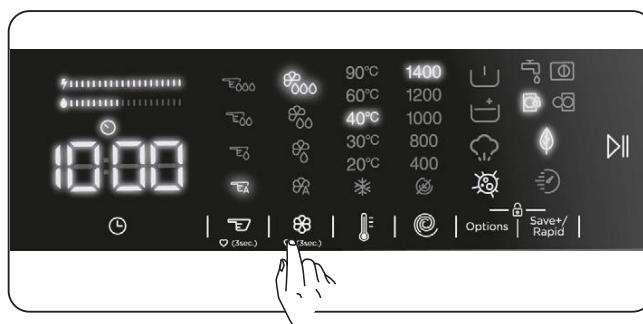

La funzione ausiliaria permette di attivare o disattivare il dosaggio automatico e regolare i livelli di ammorbidente.

\*Per utilizzare la funzione ausiliaria, si prega di consultare le descrizioni sotto la Sezione

#### 4. Selezione della temperatura dell'acqua di lavaggio

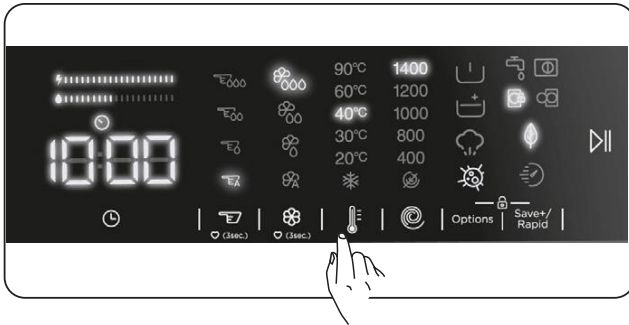

È possibile utilizzare il tasto di impostazione della temperatura dell'acqua di lavaggio per impostare la temperatura dell'acqua di lavaggio per il bucato.

- Quando si seleziona un nuovo programma, la temperatura massima del programma selezionato verrà visualizzata sul display della temperatura dell'acqua di lavaggio.
- È possibile premere il tasto di impostazione della temperatura dell'acqua di lavaggio per ridurre gradualmente la temperatura dell'acqua di lavaggio tra la temperatura massima dell'acqua del programma selezionato e il lavaggio con acqua fredda (\*).
- Se è stata saltata la temperatura dell'acqua di lavaggio che si desidera impostare, tenere premuto il tasto della temperatura dell'acqua di lavaggio per trovare nuovamente la temperatura desiderata.

#### 5. Selezione della velocità di centrifuga

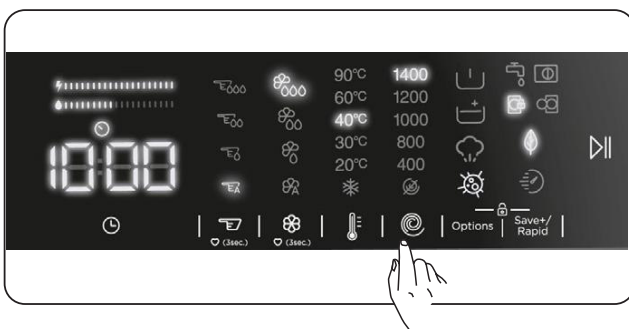

È possibile utilizzare il tasto di impostazione della velocità per impostare la velocità di centrifuga per il bucato. Quando si seleziona un nuovo programma, la velocità di centrifuga massima del programma selezionato

verrà visualizzata sul display della velocità di centrifuga.

È possibile premere il tasto di impostazione della velocità di centrifuga per ridurre gradualmente la velocità di centrifuga tra la velocità di centrifuga massima del programma selezionato e l'opzione di rotazione annullata (⊘).

Se è stata saltata la velocità di centrifuga che si voleva impostare, si può continuare a premere il tasto della velocità di centrifuga per trovare nuovamente la velocità desiderata.

#### 6. Funzioni ausiliarie

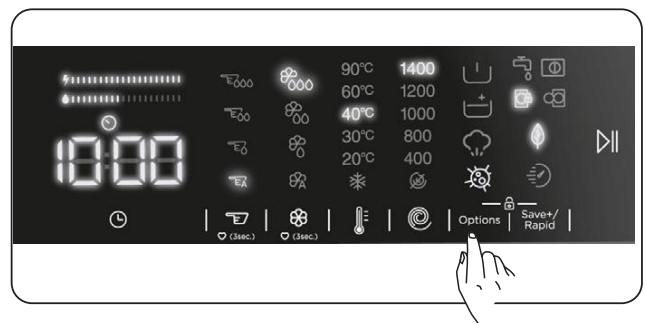

È possibile utilizzare le funzioni ausiliarie per selezionare la migliore opzione di lavaggio per il bucato. Per fare ciò, toccare il tasto delle opzioni sul pannello dello schermo per attivare quanto indicato di seguito:

**6.1**  **Funzione ausiliaria di prelavaggio**



**6.2**  **Funzione ausiliaria di risciacquo extra**

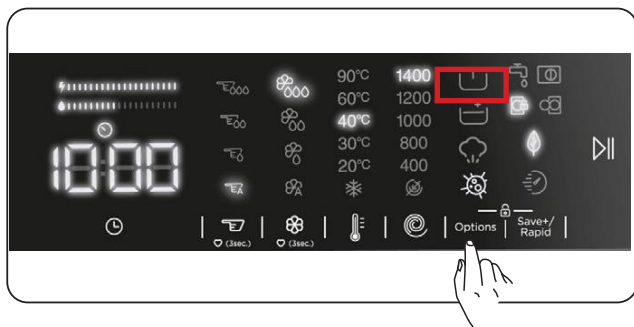

**6.3**  **Vapore**

**6.4**  **Funzione ausiliaria anti-allergia.**

## 6.1 Funzione ausiliaria di prelavaggio



È possibile utilizzare questa funzione ausiliaria per eseguire il prelavaggio prima del ciclo di lavaggio principale in caso di bucato molto sporco. Quando si utilizza questa funzione, è necessario aggiungere il detersivo nell'erogatore del pre-lavaggio del cassetto del detersivo. Per abilitare la funzione ausiliaria del prelavaggio, premere il tasto delle opzioni fino a quando si accende il simbolo del prelavaggio . Se il LED di prelavaggio  è acceso e fisso nel display elettronico, significa che è stata selezionata la funzione ausiliaria.

 **Nota:** Quando si desidera selezionare la funzione ausiliaria di prelavaggio, se  non appare sul display, significa che questa funzione non è disponibile nel programma di lavaggio selezionato.

## 6.2 Funzione di risciacquo extra

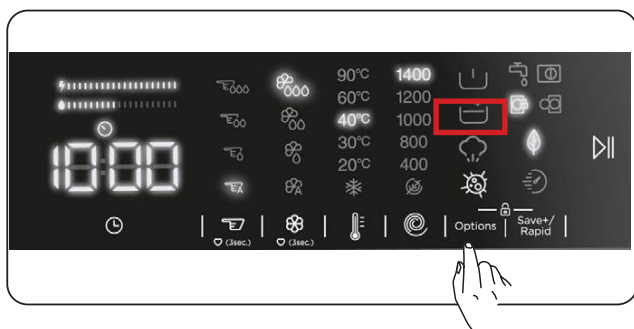

È possibile utilizzare questa funzione ausiliaria per un ulteriore risciacquo del bucato. Per attivare la funzione di risciacquo extra, continuare a premere il tasto delle opzioni fino a quando non si accende il simbolo di risciacquo extra . Se il LED del risciacquo supplementare è acceso e fisso nel display elettronico, significa che è stata selezionata la funzione ausiliaria.



**Nota:** Quando si desidera selezionare la funzione ausiliaria di risciacquo extra, se  non appare sul display, significa che questa funzione non è disponibile nel programma di lavaggio selezionato.

## 6.3 Vapore

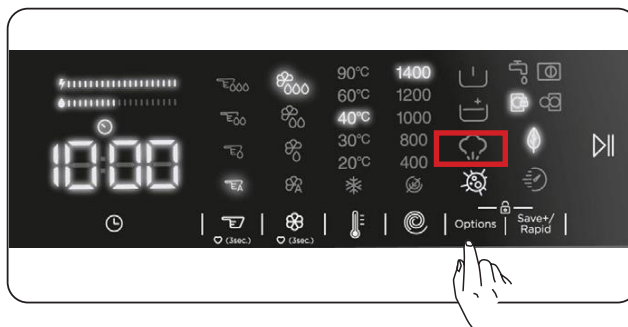

Grazie al sistema a vapore stirare è diventato facile e veloce. Il vapore utilizzato per il lavaggio dei sogni penetra e scioglie le fibre, elimina le pieghe e lascia i nostri capi morbidi e delicati.





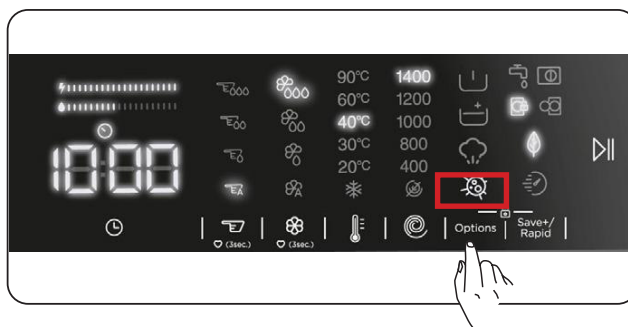

**Nota:** Quando si desidera selezionare la funzione vapore, se  non appare sul display, significa che questa funzione non è disponibile nel programma di lavaggio selezionato.

## 6.4 Funzione ausiliaria anti-allergia



È possibile utilizzare questa funzione ausiliaria per aggiungere un altro ciclo di risciacquo per il bucato. La lavatrice utilizzerà l'acqua calda in tutte le fasi di risciacquo. (Si consiglia per abbigliamento con pelle sensibile, vestiti per bambini e biancheria intima). Per abilitare la funzione ausiliaria anti-allergia, tenere premuto il tasto delle opzioni fino a quando non si accende il

simbolo della funzione anti-allergia . Se il LED anti-allergia  resta su nel display elettronico, significa che è stata selezionata la funzione ausiliaria.

 **Nota:** Quando si desidera selezionare la funzione ausiliaria anti-allergia, se  non appare sul display, significa che questa funzione non è disponibile nel programma di lavaggio selezionato.

## 7. Funzione ausiliaria lavaggio ecologico / rapido

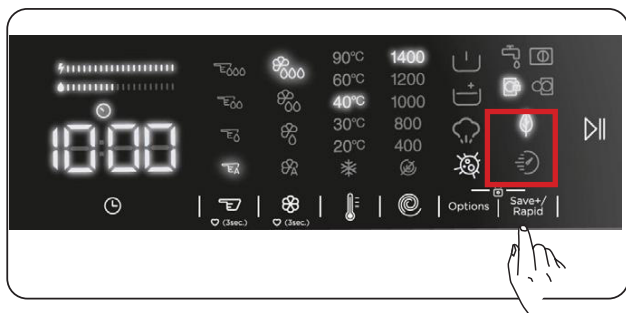



### Funzione ausiliaria lavaggio ecologico:

Se si seleziona questa funzione ausiliaria, la lavatrice estenderà leggermente la durata del programma di lavaggio. Tuttavia, utilizzerà meno energia e acqua per il ciclo di lavaggio. Per abilitare questa funzione, è possibile toccare il tasto di selezione lavaggio Save+ Express sul pannello del display per accendere la luce

LED del simbolo .

### Funzione ausiliaria di lavaggio rapido:

Se si seleziona questa funzione ausiliaria, la lavatrice ridurrà la durata del programma di lavaggio. (Si consiglia di caricare la lavatrice con metà o meno della metà della capacità del programma di lavaggio selezionato.) Per abilitare questa funzione, è possibile toccare il tasto di selezione lavaggio Save+ Express sul pannello del display per accendere la luce LED del simbolo .

 **Nota:** Se si carica la lavatrice con metà o meno della metà della capacità di lavaggio del programma di lavaggio selezionato, sarà rilevata dalla lavatrice grazie al sistema di rilevamento a mezzo

carico, e in questo modo laverà il bucato con meno energia e meno acqua in un intervallo di tempo più breve. Quando la lavatrice rileva un mezzo carico, la spia LED del simbolo  si accenderà automaticamente sul display.

- **Barra di efficienza energetica / idrica:**

“” è un indicatore di efficienza composto da 2 barre. La barra di efficienza energetica / idrica mostra la quantità di energia e il consumo di acqua. Più grande è la barra, maggiore sarà il consumo di energia o acqua. La barra di efficienza energetica / idrica potrebbe estendersi o accorciarsi a seconda della durata del programma selezionato, dell'impostazione della temperatura, della velocità di centrifuga e di altre funzioni ausiliarie.

### Tasto Start/Pause (avvio/pausa)

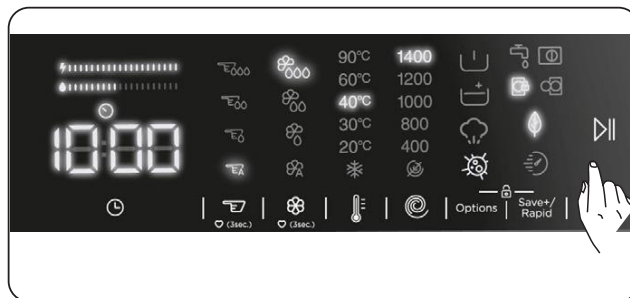

Per avviare il programma selezionato, premere il tasto di avvio dei programmi Start/Pause. Se si imposta l'apparecchio in modalità standby, l'indicatore Start/Pause sul pannello di controllo lampeggia.

### 5.7 Blocco bambini

La funzione Blocco Bambini consente di bloccare i pulsanti in modo che il ciclo di lavaggio scelto non possa essere modificato involontariamente.

Per attivare il blocco bambini, tenere premuti contemporaneamente i tasti funzione 6 e 7 per almeno 3 secondi. Quando il blocco bambini è attivato, sul display lampeggerà “CL” per due secondi.



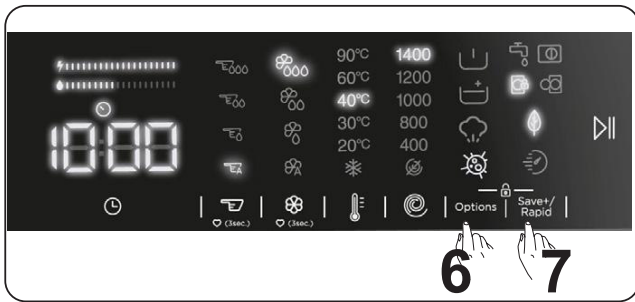





Se viene premuto un tasto qualsiasi o si tenta di cambiare il programma selezionato mentre il blocco bambini è attivo, sul display lampeggerà “CL” per due secondi.

Se il blocco bambini è attivo mentre è in corso un programma, quando la manopola programmi viene impostata su  per selezionare un altro programma, il programma selezionato in precedenza continuerà dal punto in cui è stato interrotto.

Per disattivare il blocco bambini, tenere premuti contemporaneamente i tasti funzione 6 e 7 per almeno 3 secondi fino a far scomparire il simbolo “CL” dal display.

### 5.8 Se si desidera mettere in pausa / annullare un programma in esecuzione o aggiungere del bucato:



-  Il tasto con il simbolo consente di mettere in pausa o riavviare il programma selezionato. Quando si desidera aggiungere del bucato, è possibile utilizzare questa funzione.
- Toccare  il pulsante con il simbolo per farlo. Se sullo schermo viene visualizzato , è possibile aprire la porta di caricamento e aggiungere il bucato.
- Se  è visualizzato sullo schermo, il passaggio in cui era possibile aggiungere il bucato è stato superato.
- Se si desidera annullare un programma in esecuzione, ruotare la manopola del programma su . La lavatrice interromperà il processo di lavaggio e il programma verrà annullato. Per scaricare l'acqua nella lavatrice, ruotare la manopola del programma in qualsiasi posizione del programma. La lavatrice scaricherà l'acqua e annullerà il programma. È possibile selezionare un nuovo

programma e avviare la lavatrice.

### 5.9 Fine del programma



La lavatrice si fermerà automaticamente al termine del programma selezionato.

- “END” appare sul display elettronico.
- È ora possibile ora aprire lo sportello  ed estrarre il bucato. Dopo aver estratto il bucato, lasciare la porta aperta in modo che l'interno della lavatrice possa asciugarsi.
- Ruotare la manopola del programma in posizione .
- Scollegare la lavatrice.
- Chiudere il rubinetto dell'acqua.

## 6. TABELLA PROGRAMMI DI LAVAGGIO

Programma Programme	Temperatura di lavaggio (°C)	Capacità massima bucato asciutto (kg)	(****) Scomparto deterdivo	(*****) Durata del programma (min.)	Tipo di bucato / descrizioni
COTONE COTTON	*60 - 90	9,0	2	145	Tessuti molto sporchi, in cotone e lino. (biancheria intima, lenzuola, tovaglie, asciugamani (massimo 4,5 kg), biancheria da letto, ecc.)
ECO 40-60	*40 - 60	9,0	2	228	Tessuti sporchi, in cotone e lino. (biancheria intima, lenzuola, tovaglie, asciugamani (massimo 4,5 kg), biancheria da letto, ecc.)
PRELAVAGGIO COTONE INTENSIVE	*60 - 40 - 30 - “- -C”	9,0	1&2	164	Tessuti sporchi, in cotone e lino. (biancheria intima, lenzuola, tovaglie, asciugamani (massimo 4,5 kg), biancheria da letto, ecc.)
COTONE 20	*20 - “- -C”	4,5	2	59	Tessuti meno sporchi, in cotone e lino. (biancheria intima, lenzuola, tovaglie, asciugamani (massimo 2,5 kg), biancheria da letto, ecc.)
Colorati COLOURS	*40 - 30 - “-C”	9,0	2	130	Tessuti meno sporchi, in cotone e lino. (biancheria intima, lenzuola, tovaglie, asciugamani (massimo 4,5 kg), biancheria da letto, ecc.)
LANA WOOL	*30 - “- -C”	2,5	2	48	Capi in lana con etichetta “lavabile in lavatrice”
RISCIACQUO RINSE	*“- -C”	9,0	-	30	Fornisce un ulteriore risciacquo a qualsiasi tipo di bucato dopo il ciclo di lavaggio.
ANALLERGICO HYGIENE	*60 - 40 - 30 - “- -C”	4,0	2	212	Bucato per bambini
CENTRIFUGA / SCARICO SPIN/DRAIN	*“- -C”	9,0	-	17	È possibile utilizzare questo programma per qualsiasi tipo di bucato se si desidera eseguire un ulteriore centrifuga dopo il ciclo di lavaggio. / È possibile utilizzare il programma di scarico per scaricare l'acqua accumulata all'interno della macchina (aggiunta o rimozione di biancheria). Per abilitare il programma di scarico, girare la manopola del programma sul programma Spin / scarico. Dopo aver selezionato “Spn annullato” utilizzando il tasto funzione ausiliario, il programma verrà iniziato.
LAVAGGIO A MANO/DELICATI HAND WASH	*30 - “- -C”	2,5	2	90	Capi consigliati da lavare a mano o delicati.
LAVAGGIO FACILE / Abbigliamento da esterno SPORT	* 40 - 30 - “- -C”	3,5	2	170	Tessuti molto sporchi o tessuti misti sintetici (calze di nylon, camicie, camicette, pantaloni che includono tessuti sintetici, ecc.)
Misti MIXED	*40 - 30 - “- -C”	3,5	2	100	Tessuti sporchi di cotone, sintetici, colorati e di lino possono essere lavati assieme.
indumenti scuri JEANS	*30 - “- -C”	3,5	2	96	Articoli neri e scuri fatti di cotone, fibra mista o jeans. Lavare a rovescio. Jeans spesso contiene colorante in eccesso e può correre durante i primi pochi lavaggi. Lavare separatamente articoli chiari e di colore scuro.
(**) Rapido 60 min. RAPID 60'	*60 - 40 - 30 - “- -C”	4,0	2	60	Tessuti sporchi, di cotone, colorati e di lino lavati a 60 °C in 60 minuti.
(***) Rapido 15 min. RAPID 15'	*30 - “- -C”	2,0	2	15	In un breve lasso di tempo di 15 minuti, i tessuti leggermente sporchi, in cotone, colorati e in lino possono essere lavati.

**NOTA:** LA DURATA DEI PROGRAMMI PUÒ VARIARE A SECONDA DELLA QUANTITÀ DI BUCATO, TIPO DI ACQUA, TEMPERATURA AMBIENTE E FUNZIONI AGGIUNTIVE SELEZIONATE.

(\*) La temperatura dell'acqua di lavaggio del programma è determinata dall'impostazione predefinita di fabbrica.

(\*\*) Se la lavatrice è dotata della funzione ausiliaria di lavaggio rapido, è possibile attivare l'opzione di lavaggio rapido sul pannello del display e caricare la lavatrice con 2 kg o meno di biancheria per lavarla in 30 minuti.

(\*\*\*) A causa del breve tempo di lavaggio di questo programma, si raccomanda di utilizzare meno detersivo. Il programma potrebbe durare più di 15 minuti se la macchina rileva un carico non ben distribuito. È possibile aprire l'oblò della macchina dopo due minuti dal completamento di un'operazione di lavaggio (il periodo di due minuti non è incluso nella durata del programma).

(\*\*\*\*) Se la funzione detersivo liquido (dosaggio automatico) è disattivata, occorre caricare la vaschetta del detersivo con il detersivo.

(\*\*\*\*\*) La durata del programma è differente in base alla quantità di bucato e all'algoritmo determinato.

Il programma Eco 40-60 è in grado di pulire bucato in cotone normalmente sporco lavabile a 40°C o 60°C, assieme nello stesso ciclo. Questo programma è usato per valutare la conformità alla normativa UE sulla progettazione ecocompatibile.

- I programmi più efficienti in termini di consumo energetico sono, generalmente, quelli che lavorano a basse temperature e a lunga durata.
- Caricare la lavatrice domestica fino alla capacità indicata dal produttore per i rispettivi programmi contribuirà al risparmio energetico e idrico.
- I valori di durata del programma, del consumo energetico e del consumo idrico possono variare secondo il peso e il tipo del carico di bucato, le funzioni aggiuntive selezionate, l'acqua di rete e la temperatura ambiente.
- Si consiglia di usare detersivi liquidi per i programmi di lavaggio a bassa temperatura. La quantità di detersivo da usare può variare a seconda della quantità di bucato e del relativo grado di sporcizia. Si prega di seguire le raccomandazioni del produttore del detersivo riguardo alla quantità di detersivo da usare.
- Il rumore e il contenuto di umidità rimanente dipendono dalla velocità di centrifuga. Maggiore la velocità nella fase di centrifuga, maggiore il rumore e minore il contenuto di umidità rimanente.
- Scansionando il codice QR sull'etichetta energetica, è possibile accedere alla banca dati del prodotto, dove sono memorizzate le informazioni sul modello.

Nome del programma	Capacità nominale kg	Consumo energetico kWh/ciclo			Durata del programma Ore: Minuti			Consumo idrico Litri / Ciclo			Max. Temperatura °C			Contenuto di umidità rimanente % 1400 giri/min		
		Capacità nominale	1/2 carico	1/4 carico	Capacità nominale	1/2 carico	1/4 carico	Capacità nominale	1/2 carico	1/4 carico	Capacità nominale	1/2 carico	1/4 carico	Capacità nominale	1/2 carico	1/4 carico
Cotone 90	9	2,35			03:13			71			81			53%		
Cotone 60	9	0,8			02:25			47			57			53%		
Eco 40-60	9	0,91	0,39	0,20	03:48	02:54	02:54	56	44	41	41	28	23	53%	53%	53%
LAVAGGIO FACILE / Abbigliamento da esterno	3,5	0,91			02:50			72			45			53%		
Rapido 60	4	1,11			01:00			35			58			53%		
Cotone 20	4,5	0,13			00:59			38			20			53%		

## 6.1 Informazioni importanti

- Usare solo detersivi, ammorbidenti e altri additivi adatti a lavatrici automatiche. Si è formata eccessiva schiuma ed è stato attivato il sistema automatico di assorbimento della schiuma a causa dell'uso eccessivo di detersivo.
- Si consiglia la pulizia periodica della lavatrice ogni 2 mesi. Per la pulizia periodica, si prega di usare il programma di Pulizia del cestello. Se la vostra lavatrice non ha un programma di Pulizia del cestello, usare il programma Cotone 90. Quando necessario, usare un prodotto anticalcare prodotto appositamente per lavatrici.
- Non forzare mai l'apertura dello sportello quando la lavatrice è in funzione. È possibile aprire lo sportello dell'elettrodomestico 2 minuti dopo il termine dell'operazione di lavaggio.
- Non forzare mai l'apertura dello sportello quando la lavatrice è in funzione. Lo sportello si aprirà subito dopo il termine del ciclo di lavaggio.
- Le procedure di installazione e riparazione devono sempre essere eseguite dal centro di assistenza autorizzato per evitare eventuali rischi. Il produttore non è responsabile per danni che possono derivare da procedure eseguite da persone non autorizzate.

## 7. PULIZIA E MANUTENZIONE

### 7.1 Pericolo

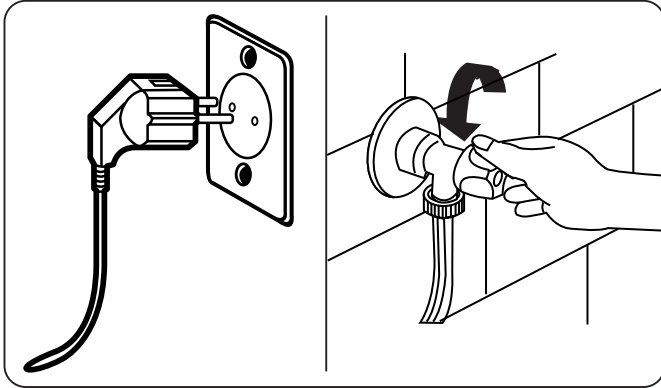

Prima di eseguire la manutenzione e la pulizia dell'apparecchio disattivare l'alimentazione elettrica e rimuovere la spina dalla presa.

Chiudere l'erogazione idrica prima di iniziare la manutenzione e la pulizia della macchina.

**⚠ATTENZIONE:** Non pulire la lavatrice utilizzando solventi, detersivi abrasivi, detersivi per vetri o detersivi multiuso. I prodotti chimici che contengono potrebbero danneggiare le superfici in plastica e altri componenti.

### 7.2 Filtri di ingresso dell'acqua

I filtri di ingresso dell'acqua impediscono l'ingresso di sporcizia e materiali estranei nell'apparecchio. Si raccomanda di pulire questi filtri quando l'apparecchio non è in grado di ricevere acqua sufficiente anche con l'erogazione dell'acqua attiva e il rubinetto aperto. Si raccomanda di pulire i filtri di ingresso dell'acqua ogni 2 mesi.

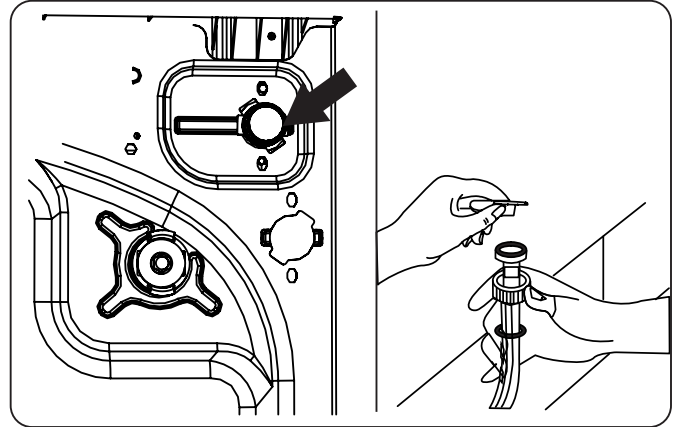

- Svitare il terminale del tubo/dei tubi di ingresso dell'acqua della lavatrice.
- Per rimuovere il filtro di ingresso dell'acqua dalla valvola di immissione dell'acqua, utilizzare un paio di pinze a becco lungo per tirare delicatamente la barra di plastica nel filtro.
- Un secondo filtro di ingresso dell'acqua si trova nella estremità del rubinetto del tubo di ingresso dell'acqua. Per rimuovere il secondo filtro di ingresso dell'acqua, utilizzare un paio di pinze a becco lungo per tirare delicatamente la barra di plastica nel filtro.
- Pulire accuratamente il filtro con una spazzola morbida, lavare con acqua saponata e risciacquare abbondantemente. Reinscrivere il filtro spingendolo delicatamente in posizione.

**⚠PERICOLO:** I filtri della valvola di ingresso dell'acqua possono ostruirsi a causa della qualità dell'acqua o della mancanza di manutenzione richiesta e potrebbero rompersi. Ciò potrebbe causare una perdita d'acqua. Qualsiasi guasto di questo tipo non rientra nell'ambito della garanzia.

### 7.3 Filtro della pompa

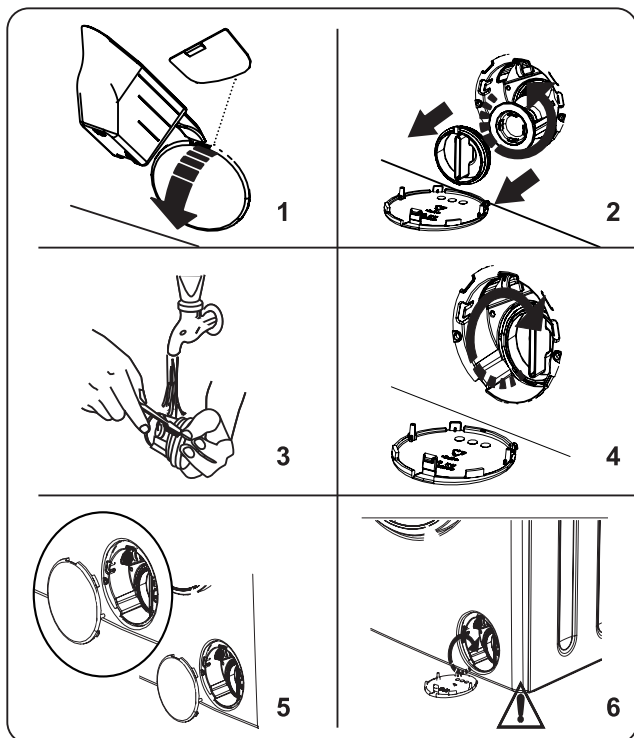

Il sistema di filtraggio della pompa nella lavatrice prolunga la vita della pompa impedendo alla lanuggine (accumulo di pelucchi) di entrare nella macchina. Si consiglia di pulire il filtro della pompa ogni 2 mesi.

Il filtro della pompa si trova dietro al coperchio posto frontalmente nell'angolo in basso a destra.

Per pulire il filtro della pompa:

1. È possibile aprire il coperchio della pompa utilizzando la paletta per il detersivo in polvere (\*) in dotazione all'apparecchio o la piastrina del livello del detersivo liquido.
  2. Collocare la parte terminale della paletta per il detersivo in polvere o della piastrina del detersivo liquido nell'apertura del coperchio e premere delicatamente all'indietro. Si aprirà il coperchio.
- Prima di aprire il coperchio del filtro, posizionare un contenitore sotto il coperchio del filtro per raccogliere l'eventuale acqua rimasta nella macchina.
  - Allentare il filtro ruotandolo in senso antiorario e rimuoverlo tirando. Attendere che l'acqua si scarichi.

**NOTA:** A seconda della quantità di acqua all'interno dell'apparecchio,

potrebbe essere necessario svuotare il contenitore di raccolta dell'acqua alcune volte.

3. Rimuovere eventuali materiali estranei dal filtro con una spazzola morbida.
4. Dopo la pulizia, rimontare il filtro inserendolo e ruotandolo in senso orario.
5. Quando si chiude il coperchio della pompa, assicurarsi che i supporti al suo interno corrispondano ai fori sul pannello anteriore dell'apparecchio.
6. Chiudere il coperchio del filtro.

### **!AVVERTENZA:**

l'acqua nella pompa potrebbe essere estremamente calda. Prima di eseguire qualsiasi operazione di pulizia o manutenzione attendere che si sia raffreddata.

## 7.4 Cassetto del detersivo

I detersivi utilizzati possono formare dei depositi sul cassetto del detersivo e sulla fessura del detersivo del cassetto. Rimuovere periodicamente il cassetto del detersivo per pulire il deposito formatosi. Si raccomanda di pulirlo una volta ogni 2 mesi.

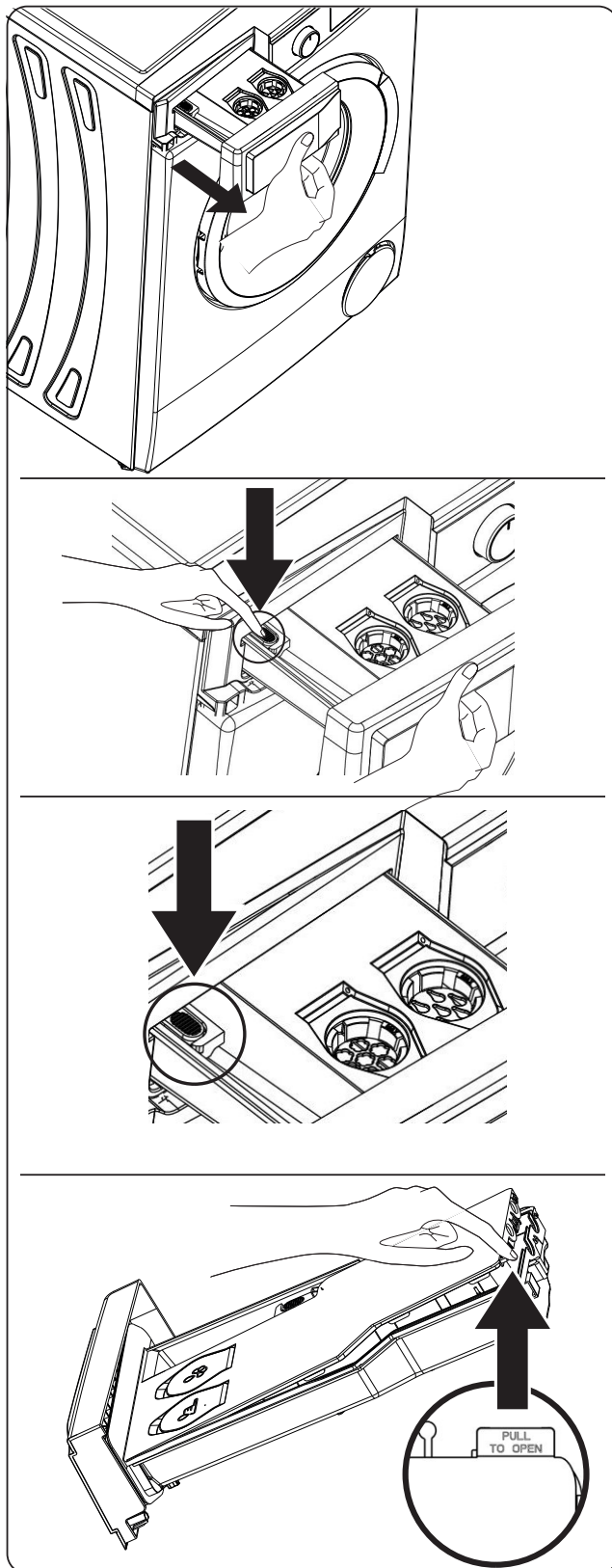

Per rimuovere il cassetto del detersivo dal

suo posto:

- Tirare quanto più possibile il cassetto del detersivo.
- Continuare a tirare il cassetto del detersivo quanto più possibile premendo l'area indicata nelle figure sul cassetto e rimuovere il cassetto del detersivo.
- Rimuovere il coperchio sulla vaschetta del detersivo liquido e sulla vaschetta dell'ammorbidente sollevando la parte indicata in figura.
- Sciacquarlo con abbondante acqua e con l'aiuto di una spazzola.
- Raccogliere il deposito nella fessura del cassetto del detersivo evitando che cada all'interno del dispositivo.
- Ricollocare il cassetto del detersivo dopo averlo asciugato con uno straccio o un panno asciutto.



**Non lavare il cassetto del detersivo nella lavastoviglie.**

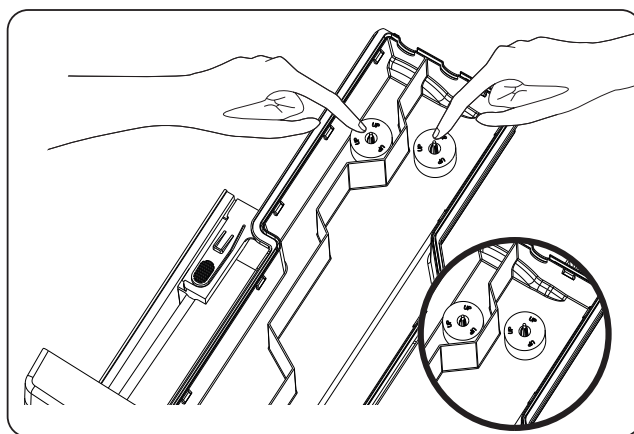

**ATTENZIONE:** La parte contrassegnata da 'UP' deve essere posizionata nel vano rivolta verso l'alto.



## 8. CORPO APPARECCHIO / CESTELLO

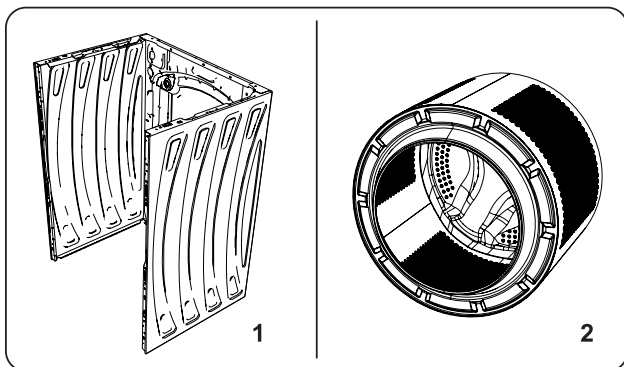

### 1. Corpo dell'apparecchio

Per pulire l'involucro esterno dell'apparecchio usare un detersivo delicato, non abrasivo, o acqua e sapone. Asciugare con un panno morbido.

### 2. Cestello

Non lasciare nell'apparecchio oggetti metallici come aghi, fermagli, monete, ecc. Questi oggetti portano alla formazione di macchie di ruggine nel cestello. Per pulire tali macchie di ruggine, utilizzare un detersivo privo di cloro e seguire le istruzioni del produttore del detersivo. Non utilizzare mai lana di ferro o oggetti duri simili per la pulizia delle macchie di ruggine.

### 3. Previene la formazione di calcare

Questo simbolo sul prodotto o nelle istruzioni indica che le apparecchiature elettriche ed elettroniche devono essere smaltite alla fine della loro vita separatamente dai rifiuti domestici. Esistono sistemi di raccolta differenziata per il riciclaggio nell'Unione Europea. Per ulteriori informazioni, contattare l'autorità locale o il rivenditore presso cui è stato acquistato il prodotto.

## 9. SOLUZIONE DEI PROBLEMI

La riparazione dell'apparecchio deve essere effettuata solo da un servizio di assistenza tecnica autorizzato. Se l'apparecchio richiede la riparazione o se non è possibile risolvere un problema con le informazioni fornite sotto, è necessario:

- Scollegare l'apparecchio dalla rete elettrica
- Chiudere l'alimentazione dell'acqua.

PROBLEMA	POSSIBILE CAUSA	SOLUZIONE
L'apparecchio non si avvia.	La spina non è inserita nella presa elettrica.	Inserire la spina nella presa.
	È intervenuto l'interruttore di sicurezza	Riarmare l'interruttore di sicurezza
	L'alimentazione elettrica è interrotta.	Verificare l'alimentazione elettrica.
	Non è stato premuto il tasto Start/Pause.	Premere il tasto Start/Pause.
	La manopola programmi è nella posizione OFF (spento).	Ruotare la manopola programmi nella posizione desiderata.
	L'oblò dell'apparecchio non è stato chiuso correttamente.	Chiudere l'oblò dell'apparecchio.
L'apparecchio non carica acqua.	Il rubinetto dell'acqua è chiuso.	Aprire il rubinetto.
	Il tubo di alimentazione dell'acqua potrebbe essere attorcigliato.	Controllare il tubo di alimentazione dell'acqua e raddrizzarlo.
	Il tubo di alimentazione dell'acqua potrebbe essere ostruito.	Pulire i filtri del tubo di alimentazione dell'acqua. (*)
	Filtro di ingresso ostruito.	Pulire i filtri di ingresso. (*)
	L'oblò dell'apparecchio non è stato chiuso completamente.	Chiudere l'oblò dell'apparecchio.
L'apparecchio non scarica acqua.	Tubo di scarico dell'acqua ostruito o attorcigliato.	Controllare il tubo di scarico, quindi pulirlo o raddrizzarlo.
	Il filtro della pompa è ostruito.	Pulire il filtro della pompa. (*)
	I capi di bucato sono stati troppo compattati assieme nel cestello.	Distribuite uniformemente il bucato nell'apparecchio.
L'apparecchio vibra.	Non sono stati regolati i piedini.	Regolare i piedini. (**)
	Non sono stati rimossi i bulloni di trasporto.	Rimuovere i bulloni di trasporto dall'apparecchio. (**)
	Piccola quantità di bucato nel cestello.	Ciò non impedisce il funzionamento dell'apparecchio.
	L'apparecchio è sovraccaricato di bucato o quest'ultimo non è stato distribuito uniformemente.	Non sovraccaricare il cestello. Distribuire il bucato uniformemente nel cestello.
Nel cassetto detersivo si è formata una schiuma eccessiva.	È stato usato troppo detersivo.	Premere il tasto Start/Pause. Per arrestare la schiuma, diluire un cucchiaino di ammorbidente in 1/2 litro di acqua e versarlo nel cassetto del detersivo. Dopo 5-10 minuti, premere il tasto Start/Pause.
	È stato usato del detersivo sbagliato.	Utilizzare nell'apparecchio solo detersivi adatti a lavatrici automatiche.
Risultati di lavaggio insoddisfacenti.	Il bucato è troppo sporco per il programma selezionato.	Utilizzare le informazioni nelle tabelle dei programmi per selezionare il programma più appropriato.
	Non è stato utilizzato abbastanza detersivo.	Utilizzare la quantità di detersivo come indicato sulla confezione



PROBLEMA	POSSIBILE CAUSA	SOLUZIONE
Risultati di lavaggio insoddisfacenti.	Nell'apparecchio c'è troppo bucato.	Controllare che non sia stata superata la capacità massima del programma selezionato.
	Acqua dura.	Aumentare la quantità di detersivo seguendo le istruzioni del produttore.
	I capi di bucato sono stati troppo compattati assieme nel cestello.	Controllare che il bucato sia distribuito.
Non appena nell'apparecchio viene immessa acqua, quest'ultima viene scaricata.	L'estremità del tubo di scarico dell'acqua è a una altezza troppo bassa per l'apparecchio.	Controllare che il tubo di scarico sia all'altezza giusta. (**).
Durante il lavaggio, non viene visualizzata acqua nel cestello.	Nessun difetto. L'acqua è nella parte invisibile del cestello.	-
Si vede del residuo di detersivo sul bucato.	Le particelle non dissolte di alcuni detersivi possono apparire sul bucato come macchie bianche.	Effettuare un risciacquo supplementare o pulire il bucato con una spazzola dopo che si è asciugato
Sul bucato appaiono macchie grigie.	Sul bucato sono presenti olio, crema o unguenti non trattati.	Nel lavaggio successivo, utilizzare la quantità di detersivo come indicato sulla confezione.
L'operazione di centrifuga non viene eseguita o viene eseguita in ritardo.	Nessun difetto. È stato attivato il sistema di controllo del carico sbilanciato.	Il sistema di controllo del carico sbilanciato cerca di distribuire uniformemente il bucato. Il ciclo di centrifuga inizierà una volta che il bucato verrà distribuito uniformemente. La volta successiva caricare il bucato nell'apparecchio in modo equilibrato.

(\*) Consultare il capitolo relativo alla manutenzione e alla pulizia della macchina.

(\*\*) Consultare il capitolo riguardante l'installazione della macchina.

## 10. AVVERTIMENTI AUTOMATICI DI ERRORI E AZIONI DA EFFETTUARE

La vostra lavatrice è dotata di un sistema di rilevamento errori integrato indicato da una combinazione di segnalazioni luminose lampeggianti durante le operazioni di lavaggio. I codici di errore più comuni sono riportati di seguito.

CODICE ERRORE	POSSIBILE GUASTO	AZIONI DA EFFETTUARE
E01 	L'oblò dell'apparecchio non è stato chiuso correttamente.	Chiudere l'oblò correttamente fino a sentire uno scatto meccanico (clic). Se l'errore persiste, spegnere l'apparecchio, scollegarlo e contattare immediatamente il più vicino servizio di assistenza tecnica autorizzato.
E02 	La pressione dell'acqua o il livello dell'acqua all'interno dell'apparecchio sono bassi.	Controllare che il rubinetto dell'acqua sia completamente aperto. L'erogazione dell'acqua potrebbe essere interrotta. Se l'errore persiste, l'apparecchio si arresterà automaticamente dopo un certo tempo. Scollegare l'apparecchio dalla rete elettrica, chiudere il rubinetto dell'acqua e contattare il più vicino servizio di assistenza tecnica autorizzato.
E03 	La pompa è difettosa o il filtro della pompa è ostruito o il collegamento elettrico della pompa è difettoso.	Pulire il filtro della pompa. Se il problema persiste, rivolgersi al più vicino servizio di assistenza tecnica autorizzato. (*)
E04	L'apparecchio ha una quantità eccessiva di acqua.	L'apparecchio scaricherà automaticamente l'acqua. Una volta che l'acqua è stata scaricata, spegnere l'apparecchio e scollegarlo dalla rete elettrica. Chiudere il rubinetto dell'acqua e contattare il più vicino servizio di assistenza tecnica autorizzato.

(\*) Consultare il capitolo relativo alla manutenzione e alla pulizia della macchina.

## **11. ALTRI**

### **Riparazioni fai-da-te**

In alcuni casi le riparazioni possono essere eseguite dall'utente. Il sito web [sav.groupebrandt.com](http://sav.groupebrandt.com) offre la possibilità di ordinare alcune parti di ricambio e di accedere ai dati tecnici e alle istruzioni di sicurezza per guidare l'utente nella risoluzione dei problemi. Conformemente alle disposizioni di cui all'articolo L441-5 del codice francese del consumo, il costruttore non potrà essere ritenuto responsabile dei danni verificatisi durante gli interventi di riparazione eseguiti dall'utente e imputabili a procedure non corrette o alla mancata osservanza delle istruzioni di riparazione del prodotto.

### **Disponibilità dei pezzi di ricambio indicati nel Regolamento**

I pezzi di ricambio indicati nel Regolamento (UE) 2019/2023 dovranno essere resi accessibili agli utenti per un minimo di 14 anni, secondo i termini del regolamento stesso.

## Informazioni generali sul Regolamento (UE) 2019-2023

Quando si utilizzano i programmi di prova, lavare il carico specificato utilizzando la velocità di centrifuga massima.

- I parametri effettivi dipendono dal modo in cui viene utilizzata la lavatrice e possono differire dai parametri preimpostati.
- Questa lavatrice domestica è dotata di un sistema di gestione del consumo di energia. Il tempo del modo lasciato acceso è inferiore a un minuto. □ In genere i programmi più efficienti dal punto di vista del consumo di energia e d'acqua sono quelli a bassa temperatura e a ciclo lungo.
- Il caricamento della lavatrice domestica alla capacità massima dichiarata dal costruttore per ciascun programma contribuisce al risparmio di energia e acqua.
- Il rumore e l'umidità rimanente variano in base alla velocità di centrifuga: maggiore è la velocità, maggiore sarà il rumore e minore l'umidità rimanente nella biancheria.
- Per accedere ai dati del proprio modello, memorizzati nel database prodotti in conformità con il Regolamento (UE) 2019/2014, e ai dati relativi all'etichettatura energetica, visitare il sito web: <https://eprel.ec.europa.eu/> Per trovare il codice del proprio elettrodomestico nel sito, inserire il codice di servizio riportato sulla targhetta del costruttore. Un altro modo per accedere a queste informazioni consiste nello scannerizzare il codice QR riportato sull'etichetta energetica del prodotto.

## **INTERVENTI**

Gli eventuali interventi sull'apparecchio devono essere effettuati da personale qualificato e autorizzato dalla ditta concessionaria del marchio. Prima di chiamare, per facilitare la presa in carico della richiesta, munirsi dei riferimenti completi dell'apparecchio (riferimento commerciale, riferimento servizio, numeri di serie). Queste informazioni sono riportate sulla targhetta segnaletica.

## Dichiarazione di conformità CE

Dichiariamo che i nostri prodotti soddisfano le Direttive, le Decisioni e i Regolamenti Europei applicabili nonché i requisiti elencati nelle norme alle quali si fa riferimento.

### INFORMAZIONE AGLI UTENTI



Questo simbolo sul prodotto o nel manuale di istruzioni indica che le apparecchiature elettriche ed elettroniche non possono essere trattate come rifiuti domestici. Esistono sistemi di raccolta previsti per il riciclaggio di questo tipo di apparecchiature nell'Unione Europea. Per ulteriori informazioni, contatta le autorità locali o il fornitore che ti ha venduto il prodotto.

[www.dedietrich-electromenager.com](http://www.dedietrich-electromenager.com)



52444030





FR

CZ

DA

DE

EL

EN

ES

FI

IT

**NL**

**GEBRUIKSGIDS**

NO

PL

PT

RU

SK

SV

UA

HU

HE

# *WASMACHINE*



# *GEACHTE CLIËNTE, GEACHTE CLIËNT,*

Ontdek de De Dietrich producten en ervaar unieke emoties.  
U wordt er onmiddellijk, vanaf de eerste oogopslag, door aangetrokken.

De kwaliteit van het design uit zich in de tijdloze vormgeving  
en de verzorgde afwerkingen die elk voorwerp elegant en verfijnd  
maken in perfecte harmonie met elkaar. Dan komt de onweerstaanbare  
drang om deze aan te raken.

Het design van De Dietrich kiest voor robuuste en edele materialen:  
authenticiteit geniet de voorkeur. Door het combineren van de meest  
geavanceerde technologie met edele materialen, maakt De Dietrich  
oerdegelijke producten ten dienste van culinaire hoogstandjes,  
een passie die wordt gedeeld door al wie van lekker koken houdt.  
Wij wensen u veel voldoening in het gebruik van dit nieuwe apparaat.  
Wij danken u voor uw vertrouwen.

[www.dedietrich-electromenager.com](http://www.dedietrich-electromenager.com)

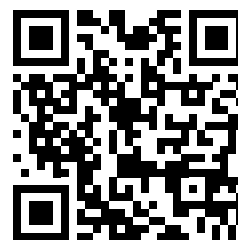

**De Dietrich** 

## Wij danken u dat u dit product hebt gekozen.

Deze gebruikershandleiding bevat belangrijke veiligheidsinformatie en instructies over de werking en het onderhoud van uw apparaat.

Neem uw tijd om deze gebruikershandleiding door te lezen voordat u uw apparaat in gebruik neemt en bewaar dit voor raadpleging in de toekomst.

Pictogram	Type	Betekenis
	<b>WAARSCHUWING</b>	Risico op ernstig of fataal letsel
	<b>RISICO OP ELEKTRISCHE SCHOK</b>	Risico op gevaarlijke spanning
	<b>BRAND</b>	Waarschuwing; Brandgevaar / gevaar voor brandbare materialen
	<b>LET OP</b>	Risico op letsel of schade aan eigendommen
	<b>BELANGRIJK / OPMERKING</b>	Correcte bediening van het systeem

# INHOUD

<b>1.VEILIGHEIDSWAARSCHUWINGEN</b> .....	<b>1</b>
1.1 Algemene veiligheidswaarschuwingen.....	2
1.2 Tijdens gebruik .....	7
1.3 Verpakking en het milieu .....	9
1.4 Bewaarinformatie.....	9
<b>2.TECHNISCHE SPECIFICATIES</b> .....	<b>10</b>
2.1 Algemeen uiterlijk .....	10
2.2 Technische specificaties .....	10
<b>3.INSTALLATIE</b> .....	<b>11</b>
3.1 Verwijderen van de transportbouten.....	11
3.2 Verstellen van de pootjes / verstellen van verstelbare poten .....	11
3.3 Elektrische aansluiting.....	11
3.4 Aansluiting watertoevoerslang.....	12
3.5 Aansluiting waterafvoer .....	13
<b>4.OVERZICHT BEDIENINGSPANEEL</b> .....	<b>13</b>
4.1 Wasmiddellade .....	13
4.2 Secties .....	14
4.3 Waarschuwingen voor het automatische wasmiddeldoseersysteem .....	16
4.4 Programmaknop .....	16
4.5 Elektronische display.....	17
<b>5.GEBRUIK VAN UW WASMACHINE</b> .....	<b>17</b>
5.1 Uw wasgoed voorbereiden .....	17
5.2 Plaatsen van wasgoed in de machine .....	18
5.3 Bediening van uw machine.....	18
5.4 Een programma kiezen .....	19
5.5 Waarneemsysteem voor halve lading .....	19
5.6 Hulpfuncties .....	19
5.7 Kinderslot .....	23
5.8 Als u een draaiend programma wilt pauzeren/annuleren of wasgoed wilt toevoegen: .....	23
5.9 Programma-einde.....	24
<b>6.PROGRAMMATABEL</b> .....	<b>25</b>
6.1 Belangrijke informatie .....	28
<b>7.REINIGING EN ONDERHOUD</b> .....	<b>29</b>
7.1 Waarschuwing .....	29
7.2 Watertoevoerfilters .....	29
7.3 Pompfilter .....	30
7.4 Wasmiddellade .....	31
<b>8.Behuizing / Trommel</b> .....	<b>32</b>
<b>9.PROBLEEMOPLOSSING</b> .....	<b>33</b>
<b>10.AUTOMATISCHE FOUTMELDINGEN EN WAT TE DOEN</b> .....	<b>34</b>
<b>11.Anderen</b> .....	<b>34</b>

# 1. VEILIGHEIDSWAARSCHUWINGEN

Bedrijfsspanning/- frequentie	(220-240) V~/50Hz
Totale stroom (A)	10
Waterdruk (MPa)	Maximaal 1 MPa / Minimaal 0,1 MPa
Totaal vermogen (W)	2200
Maximale wascapaciteit (droog wasgoed) (kg)	9

- Installeer uw machine niet op een vloerkleed of op een dergelijke ondergrond die de ventilatie vanaf de grond kan blokkeren.
- Dit apparaat is niet bedoeld voor gebruik door personen (inclusief kinderen) met verminderde fysieke, zintuiglijke of mentale vaardigheden of met gebrek aan ervaring en kennis, behalve wanneer zij onder supervisie staan of instructies hebben gekregen met betrekking tot de bediening van het apparaat door een persoon die voor hun veiligheid verantwoordelijk is.
- Kinderen onder de 3 jaar moeten uit de buurt worden gehouden tenzij ze voortdurend onder toezicht staan.
- Bel het dichtstbijzijnde erkende servicecentrum voor een vervangende stroomkabel als u problemen ondervindt met de stroomkabel.
- Gebruik uitsluitend de nieuwe watertoevoerslangen die bij uw machine zijn geleverd om de aansluiting van de watertoevoer met uw machine te maken. Gebruik nooit oude,

- gebruikte of beschadigde watertoevoerslangen.
- Kinderen mogen niet met het apparaat spelen. Kinderen mogen niet zonder toezicht het apparaat reinigen of onderhouden.

**Lees deze gebruikershandleiding zorgvuldig door.**



**Uw machine is alleen bedoeld voor huishoudelijk gebruik. Bij commercieel gebruik ervan wordt uw garantie geannuleerd.**

**Deze handleiding is voorbereid voor meer dan één model en daarom is het mogelijk dat uw apparaat niet alle functies heeft die hierin worden beschreven. Daarom is het belangrijk om bij het lezen van de gebruikshandleiding bijzondere aandacht te besteden aan eventuele afbeeldingen.**

## **1.1 Algemene veiligheidswaarschuwingen**

- De benodigde omgevingstemperatuur voor de werking van uw wasmachine is 15 - 25 °C.
- Waar de temperatuur onder 0 °C bedraagt, kunnen slangen mogelijk scheuren of kan de elektronische kaart mogelijk niet correct werken.
- Zorg ervoor dat de kledingstukken die in uw wasmachine worden geladen vrij zijn van vreemde voorwerpen zoals nagels, naalden, aanstekers en munten.
- **Het wordt aanbevolen dat u voor uw eerste**

**wasbeurt het katoenprogramma bij 90° kiest zonder wasgoed en vak II van de wasmiddellade voor de helft vult met een geschikt wasmiddel.**

- Resten kunnen zich ophopen op wasmiddelen en wasverzachters die gedurende lange tijd aan de lucht worden blootgesteld. Doe alleen wasverzachter of wasmiddel in de lade aan het begin van elke wasbeurt (Autodose-functie gedeactiveerd).
- Haal de stekker van de wasmachine uit het stopcontact en schakel de watertoevoer uit als de wasmachine lange tijd niet wordt gebruikt. We raden u ook aan de deur open te laten om de opbouw van vocht in de wasmachine te voorkomen.
- Als gevolg van kwaliteitscontroles tijdens de productie kan er wat water in uw wasmachine achterblijven. Dit heeft geen invloed op de werking van uw wasmachine.
- De verpakking van de machine kan gevaarlijk zijn voor kinderen. Laat kinderen niet spelen met de verpakking of met kleine onderdelen van de wasmachine.
- Houd het verpakkingsmateriaal buiten het bereik van kinderen of gooi het op de juiste manier weg.
- Gebruik de voorwasprogramma's uitsluitend voor zeer vuil wasgoed.

 Open de wasmiddellade nooit terwijl de machine in werking is.

- In geval van een storing dient u de stekker van het apparaat uit het stopcontact te halen en de watertoevoer uit te schakelen. Probeer geen

reparaties uit te voeren. Neem altijd contact op met een erkende monteur.

- Overschrijd de maximale lading voor het door u gekozen wasprogramma niet.

 Forceer de deur nooit als uw wasmachine in werking is.

- Het wassen van wasgoed dat bloem bevat kan uw machine beschadigen.
- Volg de instructies van de fabrikant met betrekking tot het gebruik van wasverzachter of soortgelijke producten die u van plan bent te gebruiken in uw wasmachine.
- Zorg ervoor dat de deur van uw wasmachine niet wordt beperkt en volledig kan worden geopend.

Installeer uw machine op een plek die volledig geventileerd kan worden en die bij voorkeur constante luchtcirculatie heeft.

### **Noodopeningsfunctie deur**

Wanneer de machine draait, tijdens een eventuele stroomonderbreking of wanneer het programma nog niet voltooid is, blijft de deur vergrendeld.

Om de deur te openen;

1. Zet de machine uit. Neem de stekker uit het stopcontact.
2. Volg de instructies op pagina 30 van de sectie reinigen van het pompfilter om het afvalwater weg te pompen
3. Duw het noodopeningsmechanisme naar beneden met behulp van een stuk gereedschap en open de deur op hetzelfde moment.
4. Deuren, verplaats de noodopeningshendel naar de open positie nadat ze weer zijn

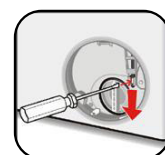



gesloten, indien de deur vergrendeld blijft.

**⚠ Lees deze waarschuwingen. Volg het advies om uzelf en anderen te beschermen tegen risico's en fatale letsels.**

## **RISICO OP BRANDWONDEN**

**⚠** Raak de afvoerslang of eventueel afvoerwater niet aan terwijl uw wasmachine in werking is. De hoge temperaturen kunnen risico's op brandwonden inhouden.

## **⚠⚡ LEVENSGEVAAR DOOR ELEKTRISCHE STROOM**

- Sluit uw wasmachine niet aan op de netstroom met een verlengsnoer.
- Steek geen beschadigde stekker in een stopcontact.
- Haal de stekker nooit uit het stopcontact door aan het snoer te trekken. Houd altijd de stekker vast.
- Raak het snoer/stekker nooit aan met natte handen, omdat dit kortsluiting of een elektrische schok kan veroorzaken.
- Raak uw wasmachine niet aan als uw handen of voeten nat zijn.
- Een beschadigd snoer/stekker kan brand veroorzaken of u een elektrische schok bezorgen. Bij beschadiging dient deze te worden vervangen en dit dient te worden gedaan door erkend personeel.

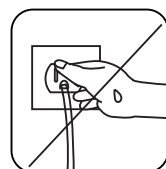
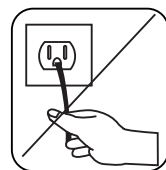
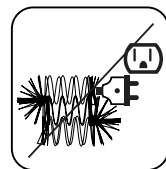
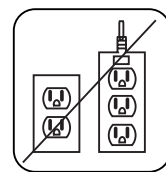

## **⚠ Overstromingsgevaar**

- Controleer de snelheid van de waterstroom voordat u de afvoerslang in een gootsteen plaatst.

- Neem de nodige maatregelen om te voorkomen dat de slang wegglijdt.
- De waterstroom kan de slang losmaken als deze niet goed is bevestigd. Zorg ervoor dat de stekker in uw gootsteen het stekkergat niet blokkeert.

### **Brandgevaar**

- Bewaar geen ontvlambare vloeistoffen bij uw machine.
- De zwavel in verfverwijderaars kan roest veroorzaken. Gebruik nooit verfverwijderende materialen in uw machine.
- Gebruik nooit producten in uw machine die oplosmiddelen bevatten.
- Zorg ervoor dat de kledingstukken die in uw wasmachine worden geladen vrij zijn van vreemde voorwerpen zoals nagels, naalden, aanstekers en munten.

### **Brand- en explosiegevaar**

#### **Risico op vallen en letsels**

- Klim niet op uw wasmachine.
- Zorg ervoor dat slangen en kabels geen struikelgevaar veroorzaken.
- Zet uw wasmachine niet ondersteboven of op zijn kant.
- Til uw wasmachine niet op aan de deur of wasmiddellade.

 **De machine moet door minstens 2 personen worden gedragen.**



## **Kindveiligheid**

- Laat kinderen niet onbeheerd in de buurt van de machine. Kinderen kunnen zichzelf in de machine opsluiten met eventueel fatale gevolgen.
- Laat kinderen het glas tijdens de werking niet aanraken. Het oppervlak wordt zeer heet en kan verbranding van de huid veroorzaken.
- Houd verpakkingsmateriaal buiten het bereik van kinderen.
- Er is een kans op vergiftiging en irritatie als wasmiddelen en schoonmaakmaterialen worden geconsumeerd of als uw huid of ogen hiermee in contact komen. Houd schoonmaakspullen buiten bereik van kinderen en baby's.

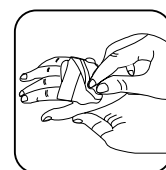

### **1.2 Tijdens gebruik**

- Houd huisdieren uit de buurt van de machine.
- Controleer de verpakking van uw machine voordat hij geïnstalleerd wordt, en de buitenkant van de machine nadat de verpakking is verwijderd. Gebruik de machine niet als deze beschadigd lijkt of als de verpakking geopend is.
- Uw machine mag uitsluitend worden geïnstalleerd door een erkende monteur. Bij installatie door iemand anders dan een erkende monteur kan uw garantie komen te vervallen.
- Kinderen van 8 jaar of ouder, personen met verminderde fysieke, zintuiglijke of mentale vaardigheden en personen wie het aan ervaring en kennis ontbreekt, kunnen dit apparaat bedienen als zij de betrokken risico's begrijpen en onder toezicht staan of gebruiksinstructies

hebben gekregen. Kinderen mogen niet met het apparaat spelen. Kinderen mogen niet zonder toezicht het apparaat reinigen of onderhouden.

- Gebruik uw machine alleen voor wasgoed dat door de fabrikant is gelabeld als geschikt om te wassen.
- **Verwijder voordat u de wasmachine laat werken de 4 transportbouten en rubberen afstandhouders uit de achterkant van de machine. Indien de bouten niet worden verwijderd, kunnen ze zware trillingen, lawaai en storing van de machine veroorzaken en de garantie laten vervallen.**
- Uw garantie dekt geen schade veroorzaakt door externe factoren zoals brand, overstroming en andere schadebronnen.
- Gooi deze gebruikershandleiding niet weg, maar bewaar hem voor toekomstige raadpleging en geef hem door aan de volgende eigenaar.

Vervanging van de aandrijfriem mag uitsluitend worden uitgevoerd door een erkend servicebedrijf.

Alleen originele aandrijfriem: 42006396 Optibelt 6 EPJ 1236

## **1.3 Verpakking en het milieu**

### **Verwijderen van verpakkingsmateriaal**

Verpakkingsmateriaal beschermt uw machine tegen schade die tijdens transport kan ontstaan. Het verpakkingsmateriaal is milieuvriendelijk en recycleerbaar. Het gebruik van gerecycleerd materiaal vermindert het verbruik van grondstoffen en vermindert de afvalproductie.

## **1.4 Bewaarinformatie**

Belangrijke informatie om uw machine het meest efficiënt te laten werken:

- Overschrijd de maximale lading voor het door u gekozen wasprogramma niet. Hierdoor kan uw machine in de energiebesparende modus draaien.
- Gebruik de voorwasfunctie niet voor weinig bevuild wasgoed. Dit zal u helpen om te besparen op de hoeveelheid elektriciteit en water die u verbruikt.

## 2. TECHNISCHE SPECIFICATIES

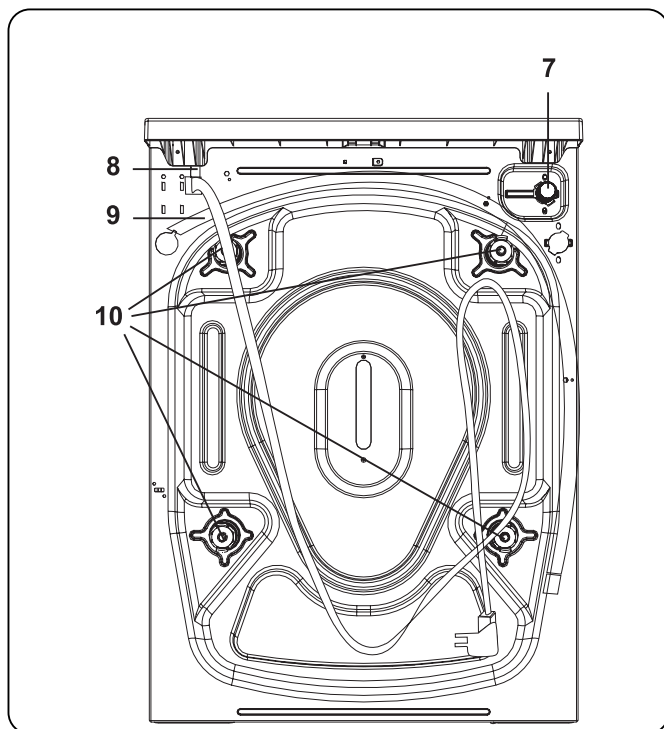
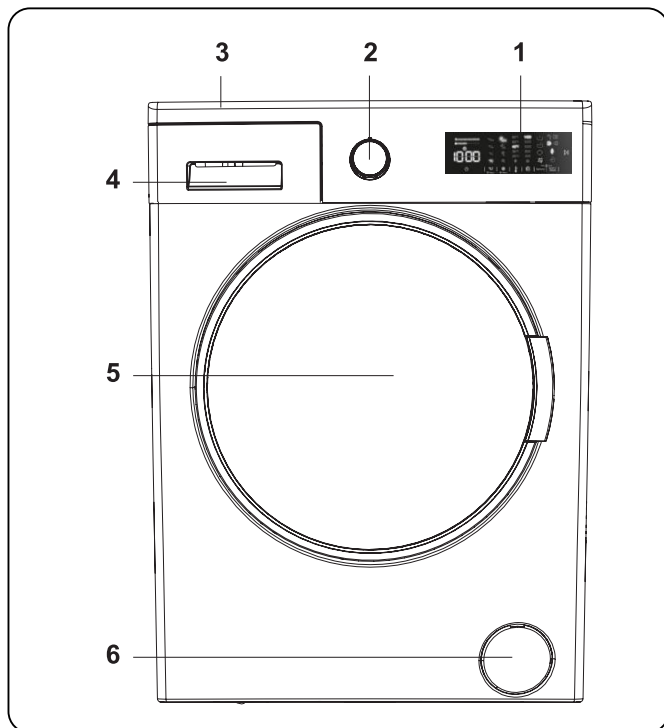

### 2.1 Algemeen uiterlijk

1. Elektronische display
2. Programmaknop
3. Bovenblad
4. Wasmiddellade
5. Trommel
6. Deksel pompfilter
7. Watertoevoerventiel
8. Stroomkabel
9. Afvoerslang
10. Transportbouten

## 2.2 Technische specificaties

Bedrijfsspanning / -frequentie (V/Hz)	(220-240) V~/50Hz
Totale stroom (A)	10
Waterdruk (MPa)	Maximum: 1 MPa Minimum: 0,1 MPa
Totaal vermogen (W)	2200
Maximale capaciteit droog wasgoed (kg)	9
Centrifugesnelheid (toeren / min.)	1400
Aantal programma's	15
Afmetingen (mm)	
Hoogte	845
Breedte	597
Diepte	582

### 3. INSTALLATIE

#### 3.1 Verwijderen van de transportbouten

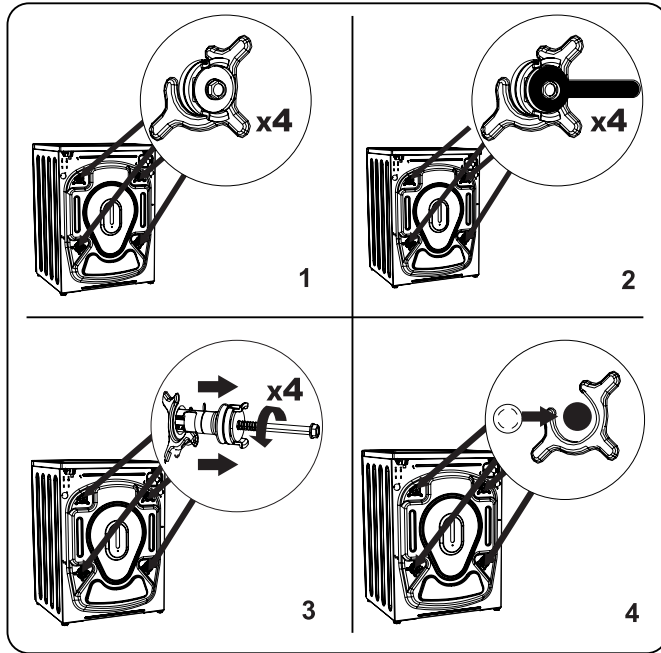

1. Verwijder voordat u de wasmachine laat werken de 4 transportbouten en rubberen afstandhouders uit de achterkant van de machine. Indien de bouten niet worden verwijderd, kunnen ze zware trillingen, lawaai en storing van de machine veroorzaken en de garantie laten vervallen.
2. Draai de transportbouten los door ze met een geschikte moersleutel tegen de wijzers van de klok in te draaien.
3. Trek recht aan de transportbouten om deze te verwijderen.
4. Plaats de plastic afsluitdoppen die in de accessoires tas worden meegeleverd in de openingen die zijn gemaakt door de verwijdering van de transportbouten. De transportbouten moeten worden bewaard voor toekomstig gebruik.

**OPMERKING:** Verwijder de transportbouten voordat u de machine voor de eerste maal gebruikt. Storingen die voortkomen uit de werking van de machine met geïnstalleerde transportbouten vallen niet onder de garantie.

#### 3.2 Verstellen van de pootjes / verstellen van verstelbare poten

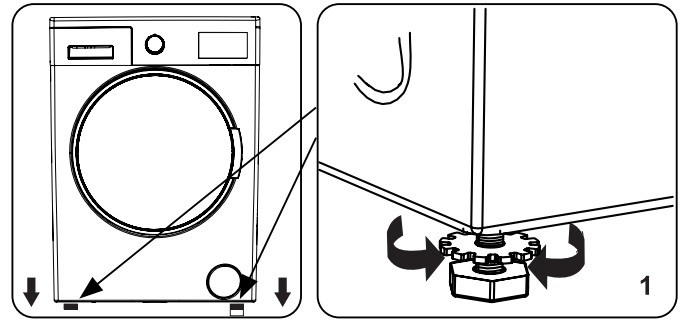

1. Installeer uw machine niet op een oppervlak (zoals een vloerkleed) dat de ventilatie vanaf de grond kan verhinderen.
  - Om een stille en trillingsvrije werking van uw machine te garanderen, plaatst u deze op een stevig oppervlak.
  - U kunt uw machine waterpas zetten met behulp van de verstelbare poten.
  - Draai de kunststof borgmoer los.

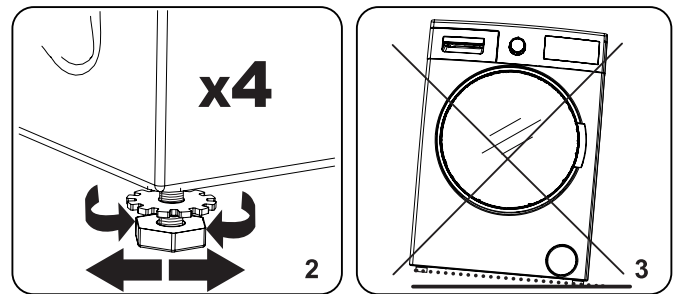

2. Om de hoogte van de machine te vergroten, draait u de poten met de wijzers van de klok mee. Om de hoogte van de machine te verkleinen, draait u de poten tegen de wijzers van de klok in.
  - Zodra de machine waterpas staat, draait u de borgmoeren aan door ze met de wijzers van de klok mee te draaien.
3. Plaats nooit karton, hout of andere gelijksoortige materialen onder de machine om deze waterpas te zetten.
  - Let er bij het reinigen van de grond waarop de machine zich bevindt op dat u het niveau van de machine niet verstoort.

#### 3.3 Elektrische aansluiting

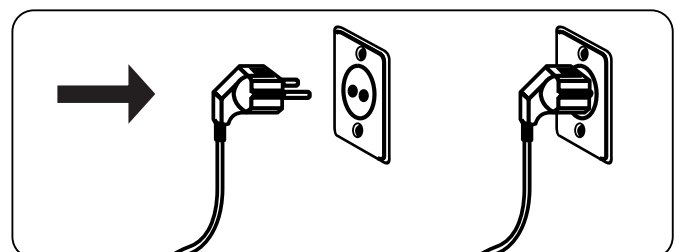

- Uw wasmachine vereist een stroomtoevoer van 220-240V, 50 .
- Het netsnoer van uw wasmachine is uitgerust met een geaarde stekker. Deze stekker moet altijd worden aangesloten op een geaard stopcontact van 10 ampère.
- Als u niet beschikt over een geschikt stopcontact en zekering die hieraan voldoen, zorg er dan voor dat de werkzaamheden worden uitgevoerd door een erkende electricien.
- Wij zijn niet aansprakelijk voor schade die ontstaat door het gebruik van niet-geaarde apparatuur.

**OPMERKING:** Het onder laagspanning laten werken van uw machine kan de levensduur van uw machine verkorten en zijn prestaties beperken.

### 3.4 Aansluiting watertoevoerslang

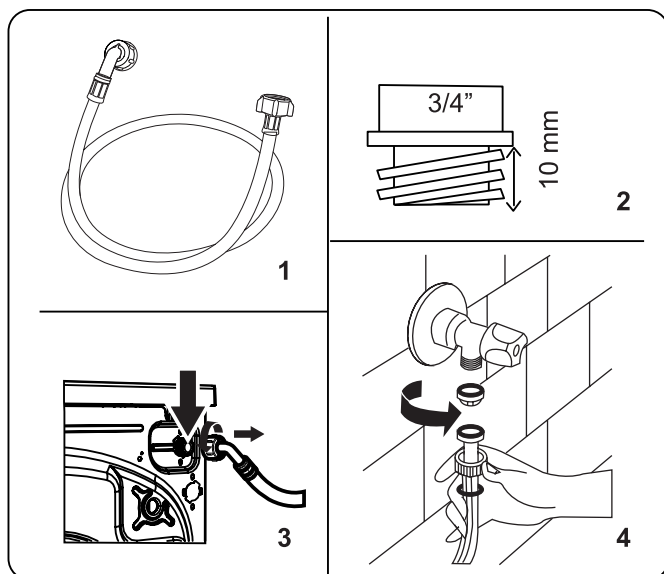

- Uw machine kan een enkele aansluiting voor watertoevoer (koud) of een dubbele aansluiting voor watertoevoer (warm en koud) hebben, afhankelijk van de machinespecificaties. De slang met het witte uiteinde moet worden aangesloten op de koudwatertoevoer en de slang met het rode uiteinde op de warmwatertoevoer (indien van toepassing).
- Om waterlekage bij de verbindingen te voorkomen, worden 1 of 2 moeren (afhankelijk van de specificaties van uw machine) meegeleverd in de verpakking met de slang. Bevestig deze moeren op het/de uiteinde(n) van de watertoevoerslang die is aangesloten op de watertoevoer.
- Sluit nieuwe watertoevoerslangen aan op een waterkraan van  $\frac{3}{4}$ " met schroefdraad.
- Sluit het witte uiteinde van de watertoevoerslang aan op het witte watertoevoerventiel aan de achterkant van de machine en het rode uiteinde van de slang op het rode watertoevoerventiel (indien van toepassing).
- Draai de aansluitingen met de hand aan. Raadpleeg in geval van twijfel een erkende loodgieter.
- Een waterstraal met een druk van 0,1 - 1 MPa zorgt ervoor dat uw machine zo efficiënt mogelijk werkt (een druk van 0,1 MPa betekent dat er per minuut meer dan 8 liter water door een volledig geopende kraan stroomt).
- Nadat u alle aansluitingen hebt gemaakt, zet u de watertoevoer voorzichtig aan en controleert u op

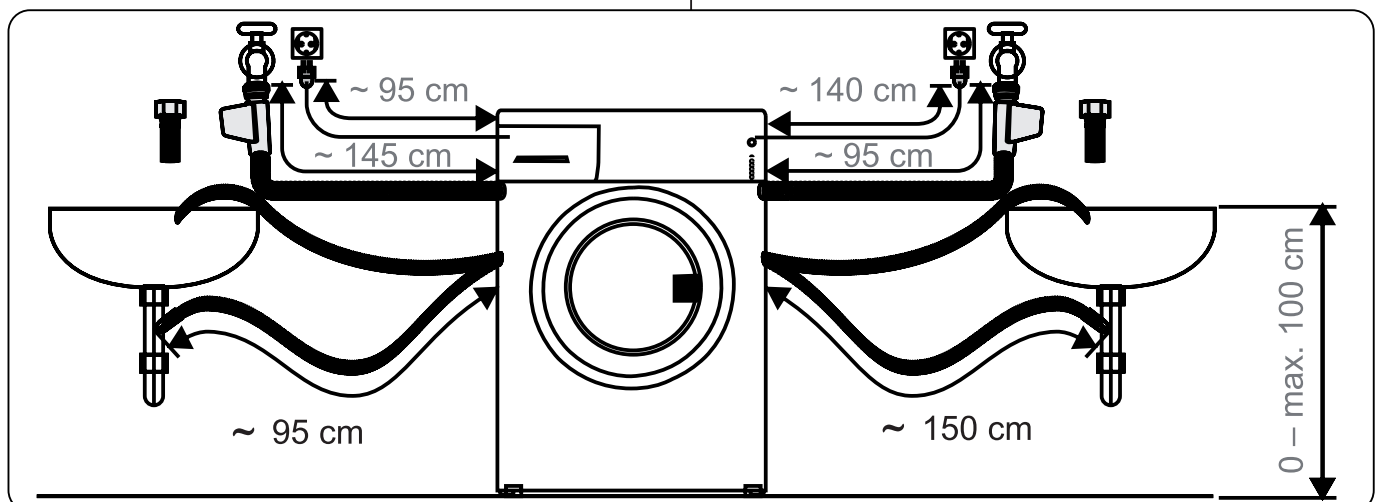



lekkages.

7. Verzeker u ervan dat de nieuwe watertoevoerslangen niet ingesloten, geknikt, verdraaid, gevouwen of geplet zijn.
- Als uw machine een aansluiting voor warmwatertoevoer heeft, mag de temperatuur van de warmwatertoevoer niet hoger zijn dan 70 °C.

**OPMERKING:** Uw wasmachine mag alleen met de meegeleverde nieuwe vulslang op uw watertoevoer worden aangesloten. Oude slangen mogen niet worden hergebruikt.

### 3.5 Aansluiting waterafvoer

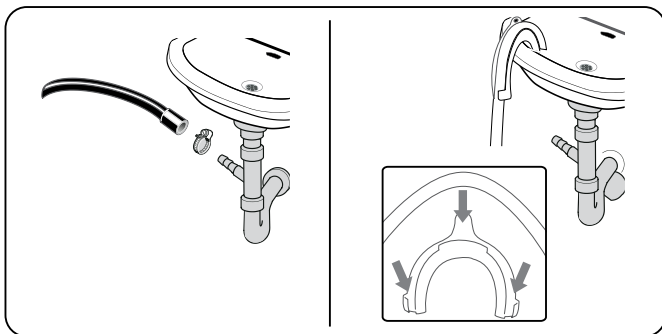

- Sluit de waterafvoerslang met behulp van extra apparatuur aan op een standpijp of op de afvoerbocht van een huishoudelijke gootsteen.
- Probeer nooit de waterafvoerslang te verlengen.
- Plaats de waterafvoerslang van uw machine niet in een reservoir, emmer of badkuip.
- Verzeker u ervan dat de waterafvoerslang niet gebogen, geknikt, geplet of verlengd is.
- De waterafvoerslang moet op een maximale hoogte van 100 cm boven de grond worden geïnstalleerd.

## 4. OVERZICHT BEDIENINGSPANEEL

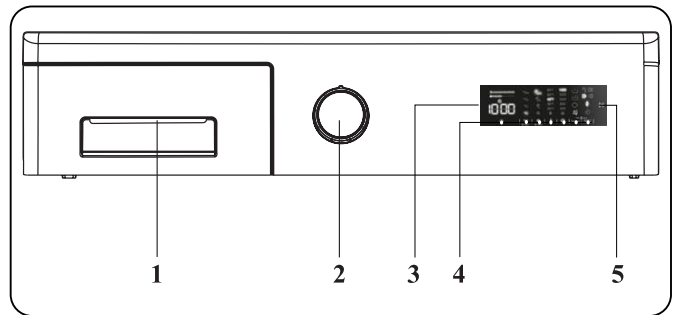

1. Wasmiddellade
2. Programmaknop
3. Elektronische display
4. Knop extra functies
5. Start/pauze-knop

### 4.1 Wasmiddellade

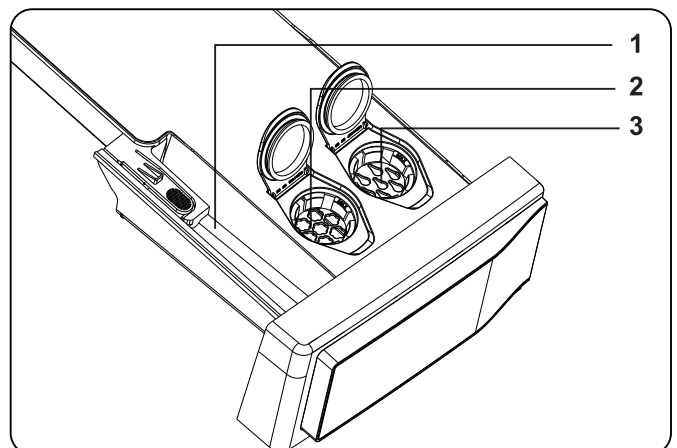
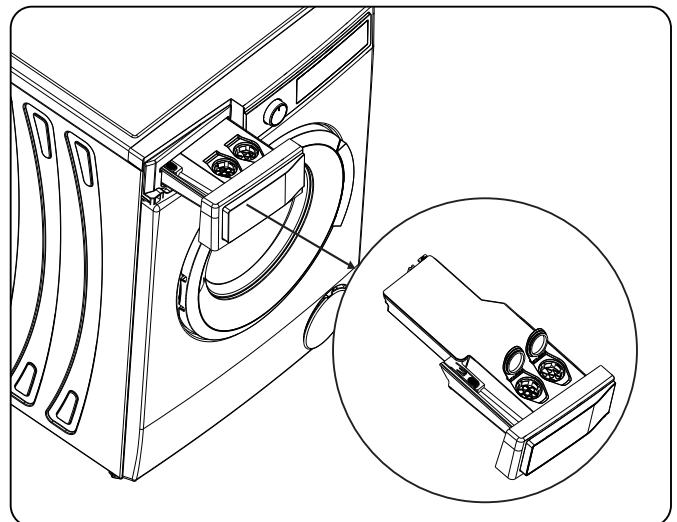

1. Reservoir voor waspoeder
2. Reservoir voor wasverzachter (met automatische dosering)
3. Reservoir voor vloeibaar wasmiddel (met automatische dosering)

## 4.2 Secties

### Vak voor waspoeder:

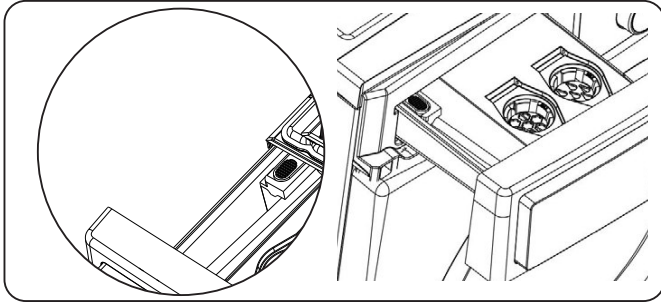

Als u waspoeder voor de wascyclus wilt gebruiken, deactiveer dan de automatische doseringsfunctie en gebruik het vak voor waspoeder.

### Wasverzachter, stijfjel, wasmiddeldispenser:

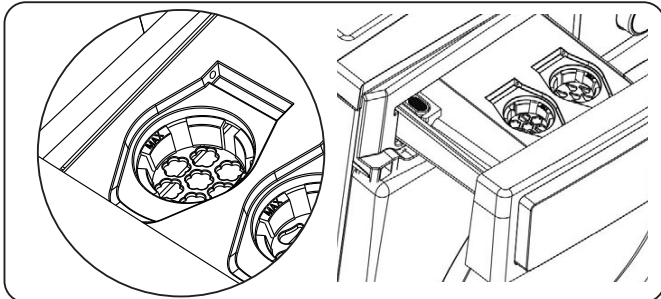

Alleen substanties zoals wasverzachter mogen in deze dispenser worden gebruikt (volg de hoeveelheid en het type die door de fabrikant worden aanbevolen). Wasverzachter voor was kan soms op deze dispenser achterblijven. Dit is te wijten aan het feit dat de wasverzachter geen vloeibare substantie is. Het wordt aanbevolen om vloeibare wasverzachters met een lagere viscositeit of de wasverzachter na verdunning te gebruiken.

**Als u het vak voor de wasverzachter niet wilt gebruiken, moet u de selectie van de wasverzachter deactiveren.**

- Als u eenmaal op de wasverzachterdoseertoets drukt, dan wordt de wasverzachterfunctie (automatisch doseren) uitgeschakeld

**OPMERKING:** De wasverzachterdoseerfunctie is geactiveerd wanneer u de machine inschakelt.



**Als u de wasverzachterfunctie wilt gebruiken,**

- Als u voor de tweede keer op de wasverzachterdoseertoets drukt, gaat de LED van het derde niveau voor de wasverzachter (automatisch doseren) aan, wat aangeeft dat de wasverzachterfunctie (automatisch doseren) is ingeschakeld.

Niveau-aanduidingen wasverzachter

- 3 hoog niveau
- 2 gemiddeld niveau
- 1 laag niveau
- Automatische dosering
- Na de inschakeling van de wasverzachterfunctie (automatisch doseren) kunt u met elke druk op de wasverzachterdoseertoets respectievelijk niveau 3, niveau 2, niveau 1 en selecteren.

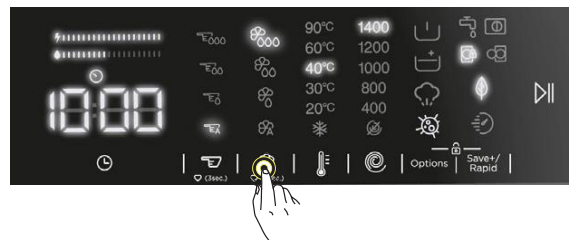

**OPMERKING:** De niveauselectie voor de wasverzachter moet voor de start van het programma gebeuren. U kunt geen wasverzachterniveau selecteren nadat het programma is gestart.

**OPMERKING:** Om het gewenste wasverzachterniveau vast te leggen, houdt u de wasverzachterkeuzeknop 3 seconden ingedrukt na het selecteren van het wasverzachterniveau. Het geselecteerde wasverzachterniveau is geldig voor later gebruik.

## **! WAARSCHUWING:**

Wanneer het wasverzachterniveau laag is, zal de led van de wasverzachter knipperen en zal uw machine een waarschuwing geven.

### **Vak voor vloeibaar wasmiddel (met automatische dosering)**

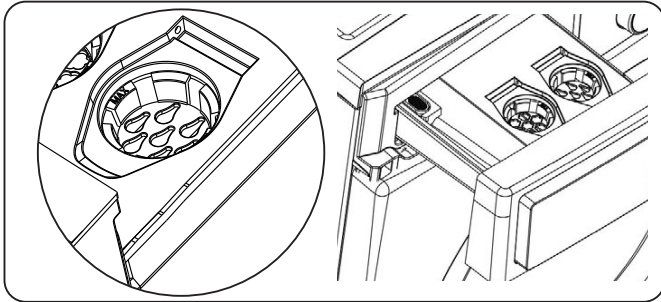

Het gebruik van vloeibaar wasmiddel (met automatische dosering) is standaard op uw machine geactiveerd. In dit vak kan alleen vloeibaar wasmiddel worden gebruikt.

**Als u het vak voor waspoeder wilt gebruiken, moet u de functie voor het vloeibare wasmiddel (met automatische dosering) deactiveren.**

- Als u eenmaal op de wasmiddeldoseertoets drukt, dan wordt de functie voor het vloeibare wasmiddel (met automatische dosering) uitgeschakeld.

**OPMERKING:** De automatische doseerfunctie is geactiveerd wanneer u de machine inschakelt.

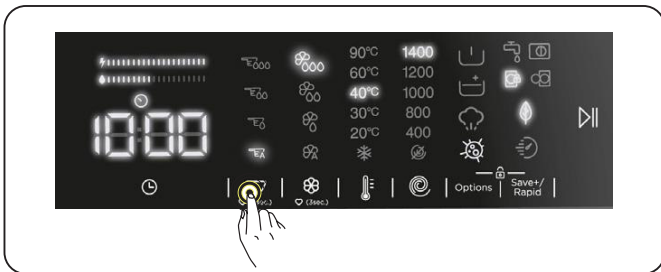

**OPMERKING:** Wanneer de functie voor vloeibaar wasmiddel (met automatische dosering) is uitgeschakeld, moet u waspoeder voor de wascycli gebruiken. Hiervoor moet u waspoeder in het vak voor waspoeder doen.

**Als u vloeibaar wasmiddel (met automatische dosering) voor de wascyclus wilt gebruiken),**

- Als u voor de tweede keer op de wasmiddeldoseertoets drukt, gaat de LED  $\text{E}000$  van het derde niveau voor de wasverzachter (automatisch doseren) aan, wat aangeeft dat de wasmiddelfunctie (automatisch doseren) is ingeschakeld.

Niveau-aanduidingen vloeibaar wasmiddel

- $\text{L3}$  hoog niveau  $\text{E}000$
- $\text{L2}$  gemiddeld niveau  $\text{E}00$
- $\text{L1}$  laag niveau  $\text{E}0$
- Automatische dosering  $\text{E}A$
- Na de inschakeling van de functie voor vloeibaar wasmiddel (met automatische dosering) kunt u met elke druk op de wasmiddeldoseertoets respectievelijk  $\text{E}000$  niveau 3,  $\text{E}00$  niveau 2,  $\text{E}0$  niveau 1 en  $\text{E}A$  selecteren.

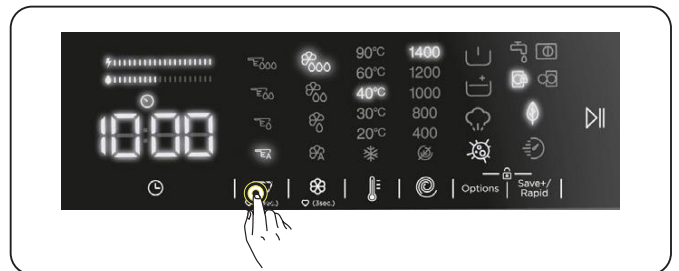

**OPMERKING:** Het niveau van het vloeibare wasmiddel (met automatische dosering) moet in functie van de vervuilingsgraad van het wasgoed worden geselecteerd.

**OPMERKING:** De selectie van het vloeibare wasmiddel (met automatische dosering) moet voor de start van het programma gebeuren. U kunt deze functie niet selecteren nadat het programma is gestart.

**OPMERKING:** Om het gewenste wasmiddelniveau te registreren, houdt u de wasmiddelkeuzeknop 3 seconden ingedrukt na het selecteren van het wasmiddelniveau. Het geselecteerde wasmiddelniveau is geldig voor later

gebruik.

## **! WAARSCHUWING:**

Wanneer het wasmiddelniveau laag is, zal de LED onder de wasmiddeldoseertoets knipperen en zal uw machine een waarschuwing geven.

### 4.3 Waarschuwingen voor het automatische wasmiddeldoseersysteem



#### Informatie betreffende het wasmiddelverbruik

1. Meng geen wasmiddelen van verschillende merken.
2. Meng geen wasmiddel met wasverzachter.
3. Wanneer u van wasmiddel verandert, moet u de reservoirs van de wasmiddellade grondig schoonmaken.
4. Gebruik geen wasmiddel dat brokken bevat of gestold is.
5. Gebruik geen bleekmiddelen of producten die solventen bevatten.
6. Wanneer u een geconcentreerd wasmiddel gebruikt, verdun het dan in een beetje water om te vermijden dan de reservoirlade verstopt raakt.



#### Wanneer het product in werking is:

1. laat de reservoirklep niet open staan om te voorkomen dat het wasmiddel in het reservoir opdroogt.
2. Nadat u wasmiddel hebt toegevoegd of wanneer het product aan staat moet altijd worden nagegaan of de lade correct is gesloten. Als u dit niet doet, is het mogelijk dat uw product het wasmiddel niet op de correcte wijze kan gebruiken.

## **! WAARSCHUWING:**

de lade mag niet worden geopend terwijl het product in werking is.



#### Wasmiddellade:

1. voor u de lade verwijdert, moet u nagaan of het reservoir helemaal leeg is. Zo niet kan het zijn dat u het wasmiddel uit de lade laat lekken.

2. Wanneer de wasmiddellade vol is:

- mag u de machine niet optillen.
- mag u de machine niet verplaatsen.
- mag u niet op de machine leunen of de machine kantelen.



## **! WAARSCHUWING:**

voor u deze handelingen uitvoert moet u de wasmiddellade uit de machine nemen.



## **! WAARSCHUWING:**

als u wasmiddel hebt toegevoegd, maar de machine het wasmiddel niet detecteert, is er mogelijk opgedroogd wasmiddel in het reservoir waardoor het wasmiddeldoseersysteem niet correct werkt. Reinig de lade.

### 4.4 Programmaknop

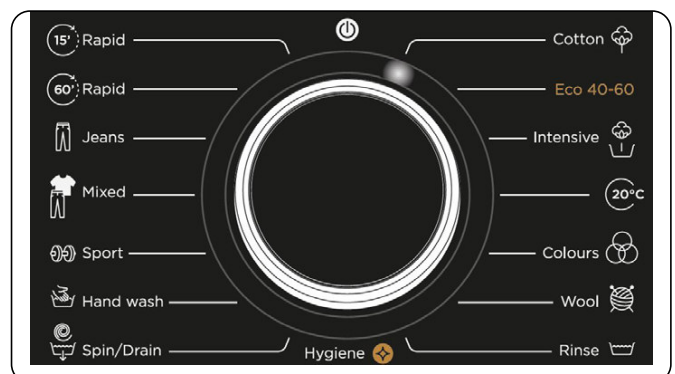

- Om het gewenste programma te kiezen, draait u de programmaknop met de wijzers van de klok mee of tegen de wijzers van de klok in totdat de markering op de programmaknop wijst naar het gekozen programma.
- Zorg ervoor dat u de programmaknop precies op het gewenste programma instelt.

## 4.5 Elektronische display

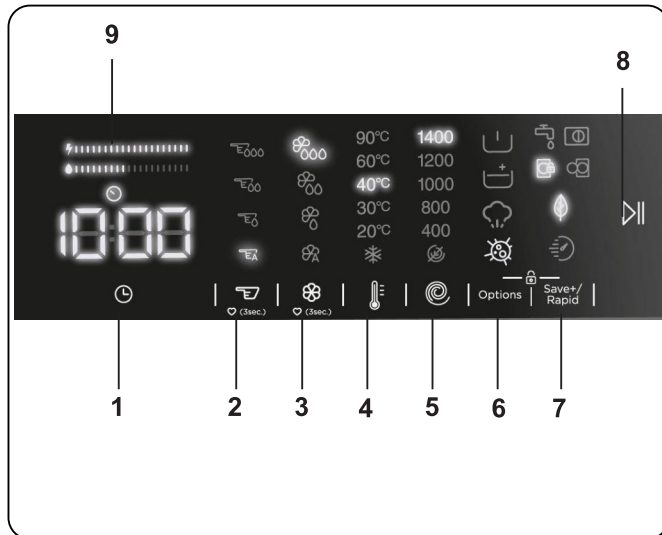

1. Hulpfunctie uitgestelde start
2. Selectie Wasmiddeldosering
3. Selectie Wasverzachterdosering
4. Wastemperatuur kiezen
5. Keuze centrifugesnelheid
6. Opties
7. Opslaan+ / Snelheid (Hulpfuncties: ecowas, snelwas)
8. Start/pauze-knop
9. Efficiëntiebalk stroom/water

## 5. GEBRUIK VAN UW WASMACHINE

### 5.1 Uw wasgoed voorbereiden

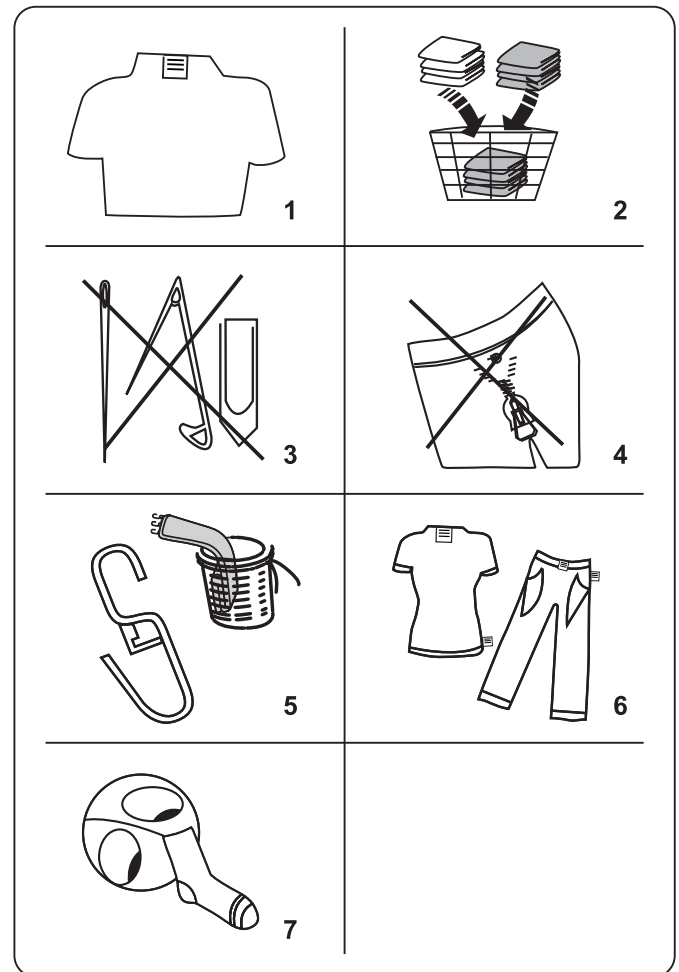













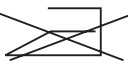

1. Volg de instructies op de waslabels op de kleding.
  - Scheid uw wasgoed op soort (katoen, synthetisch, fijn, wol, enz.), wastemperatuur (koud, 30°, 40°, 60°, 90°) en vuilgraad (licht vervuild, vervuild, zwaar vervuild).
2. Was bonte en witte was nooit samen.
  - Donker textiel kan overtollige kleurstoffen bevatten en moet meerdere malen apart worden gewassen.
3. Zorg dat er geen metalen materialen aan uw wasgoed of in de zakken zit; verwijder deze.

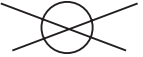
**!** **LET OP:** Storingen die ontstaan door vreemde materialen die uw machine beschadigen vallen niet onder de garantie.

4. Sluit ritssluitingen en sluit eventuele haken en ogen.
5. Verwijder de metalen of kunststoffen

haken uit gordijnen of was ze in een wasnet.

6. Keer textiel zoals broeken, truien, t-shirts en sweaters binnenstebuiten.
7. Was sokken, zakdoeken en andere kleine artikelen in een wasnet.

 Mag worden gebleekt	 Niet bleken	 Normaal wassen
 Maximale strijktemperatuur 150 °C	 Maximale strijktemperatuur 200 °C	 Niet strijken
 Mag chemisch worden gereinigd	 Niet chemisch reinigen	 Plat drogen
 Druipdroog	 Hangend drogen	 Niet in de droogkast drogen
 Chemisch reinigen met gasolie, zuivere alcohol en R113 is toegestaan	 Perchloorethyleen R11, R13, Petroleum	 Perchloorethyleen R11, R113, gasolie

## 5.2 Plaatsen van wasgoed in de machine

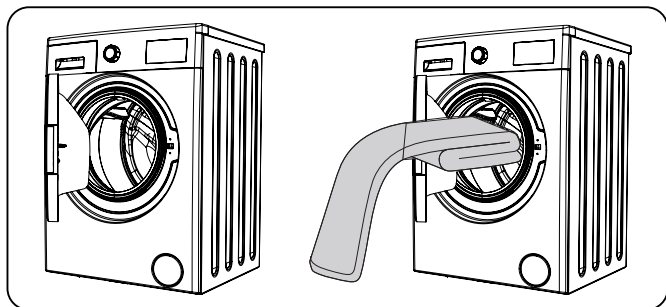

- Open de machinedeur.
- Verdeel het wasgoed gelijkmatig over de machine.

**OPMERKING:** Overschrijd de maximale lading van de trommel niet, aangezien dit slechte wasresultaten geeft en kreuken veroorzaakt. Raadpleeg de wasprogrammatabellen voor informatie over

laadvermogens.

De volgende tabel geeft het geschatte gewicht van typisch wasgoed weer:

SOORT WASGOED	GEWICHT (gr)
Handdoek	200
Bedlinnen	500
Badjas	1200
Sprei	700
Kussensloop	200
Ondergoed	100
Tafelkleed	250

- Voeg elk stuk wasgoed afzonderlijk toe.
- Controleer of er geen wasgoed gekneld zit tussen de rubberen afdichting en de deur.
- Duw voorzichtig tegen de deur totdat deze dicht klikt.

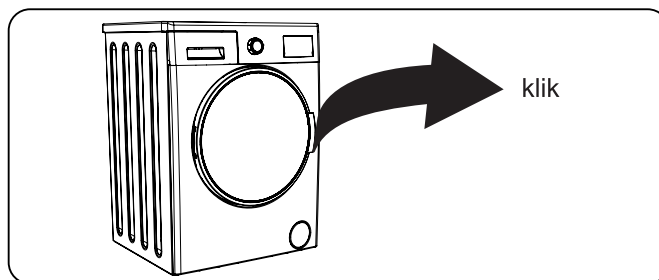

- Zorg ervoor dat de deur volledig gesloten is, anders zal het programma niet starten.

## 5.3 Bediening van uw machine

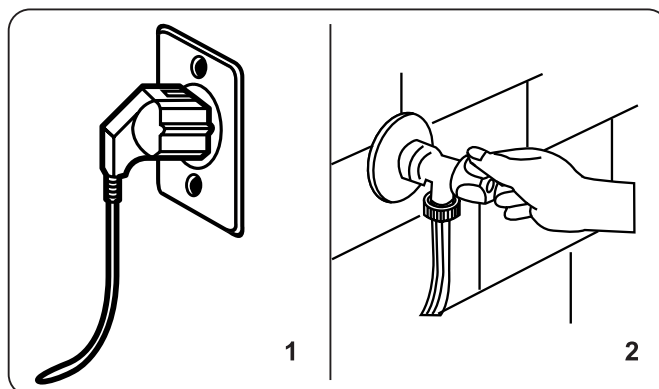

1. Steek de stekker van uw machine in het stopcontact.
2. Draai de watertoevoer open.
  - Open de machinedeur.
  - Verdeel het wasgoed gelijkmatig over de machine.

- Duw voorzichtig tegen de deur totdat deze dicht klikt.

#### 5.4 Een programma kiezen

Gebruik de programmatabellen om het meest geschikte programma voor uw wasgoed te kiezen.

#### 5.5 Waarneemsysteem voor halve lading

Uw machine beschikt over een waarneemsysteem voor halve lading.

Als u minder dan de helft van de maximale lading wasgoed in uw machine stopt, stelt de machine automatisch de halve lading-functie in, ongeacht het programma dat u hebt gekozen. Dit betekent dat het gekozen programma minder tijd in beslag zal nemen en minder water en energie zal verbruiken.

#### 5.6 Hulpfuncties



Vóór het starten van het programma kunt u indien gewenst hulpfuncties kiezen.

- Druk op de toets van de hulpfunctie die u wilt kiezen.
- Als het symbool van de hulpfunctie voortdurend brandt op het elektronische display, is de gekozen hulpfunctie ingeschakeld.
- Als het symbool van een andere hulpfunctie

knippert in het elektronische display, dan is de gekozen hulpfunctie niet ingeschakeld.

#### Reden dat de functie niet inschakelt:

- De gekozen hulpfunctie is mogelijk niet beschikbaar voor het gekozen wasprogramma.
- De machine heeft mogelijk de stap overgeslagen waar die hulpfunctie

toegepast kan worden.

- De hulpfunctie is mogelijk niet compatibel met een andere hulpfunctie die u eerder heeft gekozen.

#### 1. Hulpfunctie uitgestelde start



U kunt deze hulpfunctie gebruiken om de starttijd van de wascyclus gedurende 1 tot 23 uur uit te stellen.

Om de uitstelfunctie te gebruiken:

- Druk eenmaal op de uitsteltoets.
- “1h” wordt weergegeven. gaat branden op het elektronische display.
- Druk op de uitsteltoets totdat u de tijd bereikt waarna u wilt dat de machine de wascyclus start.
- Als u de uitsteltijd die u wilt instellen hebt overgeslagen, kunt u blijven drukken op de uitsteltoets totdat u deze tijd opnieuw bereikt.
- Om de uitstelfunctie te gebruiken moet u op de start/pauze-toets drukken om de machine te starten.

**Opmerking:** Nadat u de uitstelfunctie heeft gekozen, kunt u de andere functies kiezen zonder de “▶▶” aan te raken en kunt u de uitstelfunctie activeren door de “▶▶” aan te raken.

#### Om de uitstelfunctie te gebruiken:

- Als u de ▶▶-toets niet heeft ingedrukt, blijft u de uitsteltoets aanraken totdat het elektronische display de duur van het programma dat u heeft gekozen weergeeft. Als u de programmaduur op het elektronische display ziet, betekent dit dat de uitstelfunctie geannuleerd is.

- Als u op de start/pauze-toets heeft gedrukt om de machine te starten, hoeft u maar één keer op de uitsteltoets te drukken. gaat uit op het elektronische display. Druk op de "||" om de wascyclus te starten.

## 2. Selectie wasmiddeldosering\*

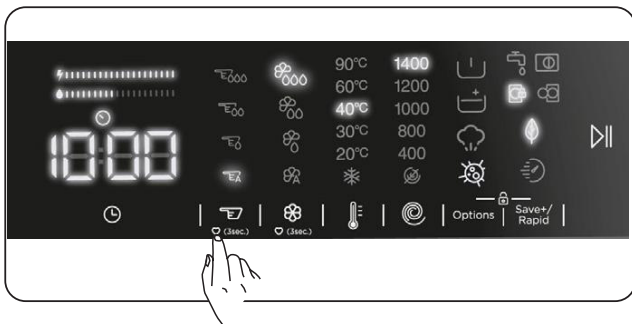

Met deze hulpfunctie kunt u de automatische dosering in- of uitschakelen en de hoeveelheid vloeibaar wasmiddel aanpassen aan de vervuilingsgraad van het wasgoed dat u in uw wasmachine doet.

## 3. Selectie wasverzachter dosering\*

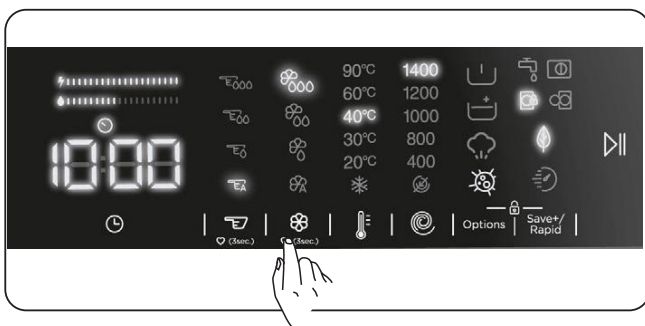

Met deze hulpfunctie kunt u de automatische dosering in- of uitschakelen en de wasverzachterniveaus aanpassen.

\*Voor het gebruik van deze hulpfunctie, zie de beschrijvingen onder de Sectie.

## 4. Wastemperatuur kiezen

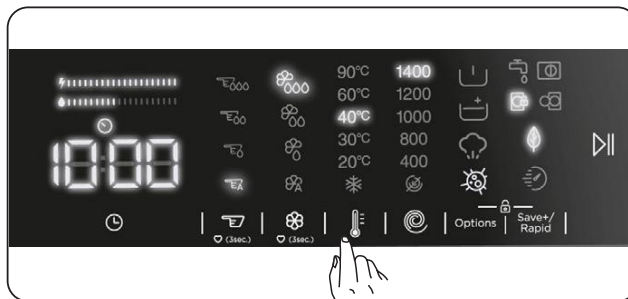

U kunt de knop voor instelling van de watertemperatuur gebruiken om de temperatuur van het waswater voor uw wasgoed in te stellen.

- Als u een nieuw programma kiest, wordt de maximale temperatuur voor het gekozen programma op het display voor de watertemperatuur weergegeven.
- U kunt de knop voor instelling van de watertemperatuur indrukken om de temperatuur van het water geleidelijk af te laten nemen tussen de maximale watertemperatuur van het gekozen programma en koud water (\*).
- Als u de watertemperatuur die u in wilde stellen heeft overgeslagen, houdt u de toets voor de watertemperatuur ingedrukt om de gewenste temperatuur weer te vinden.

## 5. Keuze centrifugesnelheid

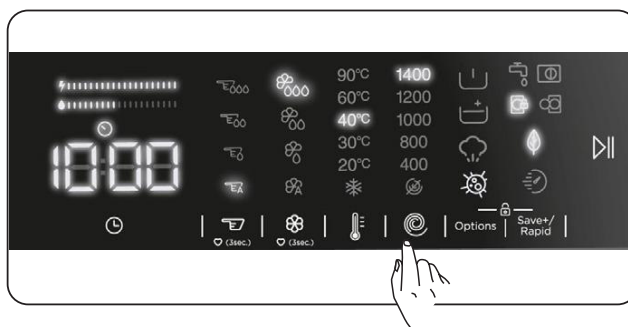

U kunt de toets voor instellen van de snelheid gebruiken om de centrifugesnelheid voor uw wasgoed in te stellen. Als u een nieuw programma kiest, wordt de maximale centrifugesnelheid voor het gekozen programma op het display voor de centrifugesnelheid weergegeven.



U kunt de toets voor het instellen van de centrifugeersnelheid indrukken om de centrifugeersnelheid geleidelijk af te laten nemen tussen de maximale centrifugeersnelheid en de optie om het centrifugeren te annuleren (☹).

Als u de centrifugeersnelheid die u wilde instellen heeft overgeslagen, kunt u de toets voor centrifugeersnelheid indrukken om de gewenste snelheid weer te vinden.

## 6. Opties

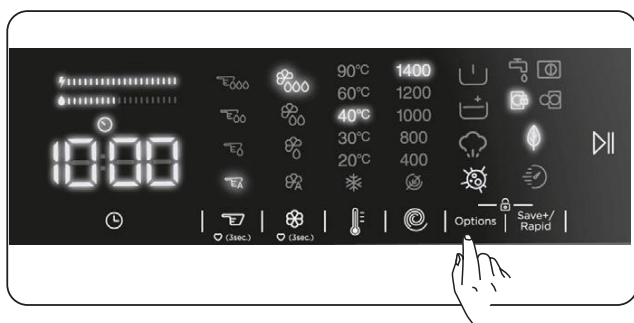

U kunt hulpfuncties gebruiken om de beste waskeuze voor uw wasgoed te maken. Hiervoor kunt u de optietoets op het display aanraken om het volgende in te schakelen:

### 6.1 Hulpfunctie voorwas

### 6.2 Hulpfunctie extra speelbeurt

### 6.3 Stoom Assistent

### 6.4 Hulpfunctie anti-allergieën

## 6.1 Hulpfunctie voorwas

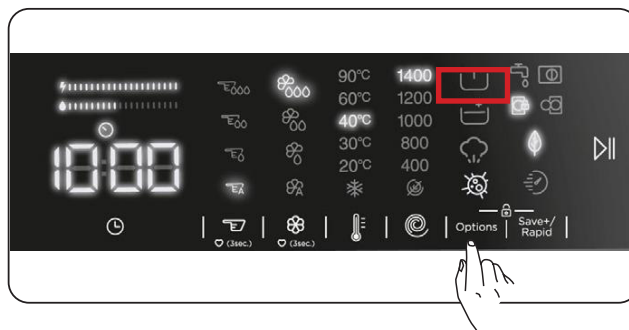



U kunt deze hulpfunctie gebruiken om een voorwas uit te voeren voordat de hoofdwas wordt gedraaid van uw zwaar bevuilde wasgoed. Wanneer u deze functie gebruikt, moet u het wasmiddel in het voorwasbakje van de wasmiddellade doen. Druk op de optietoets totdat het voorwassymbool  aangaat om de voorwasfunctie in te schakelen. Als het voorwasled  voortdurend op het elektronische display brandt, houdt dat in dat de hulpfunctie is gekozen.

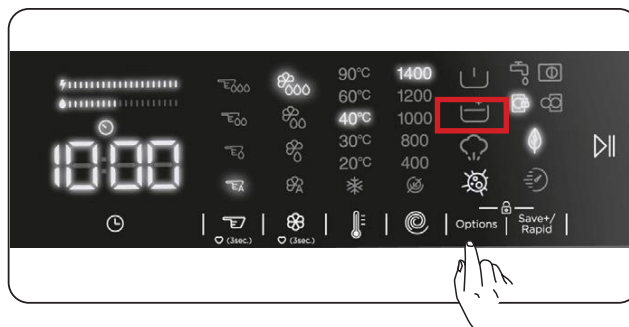

**Opmerking:** Als u de voorwasfunctie wilt kiezen en  niet op het display verschijnt, betekent dit dat deze functie niet beschikbaar is in het gekozen wasprogramma.

## 6.2 Hulpfunctie extra speelbeurt



U kunt deze hulpfunctie gebruiken om uw wasgoed een extra speelbeurt te geven. Houd de optietoets ingedrukt totdat het symbool voor extra speelbeurt  aangaat om de functie voor extra speelbeurt in te schakelen. Als het led voor een extra speelbeurt voortdurend op het elektronische display draait, houdt dat in dat de hulpfunctie is gekozen.



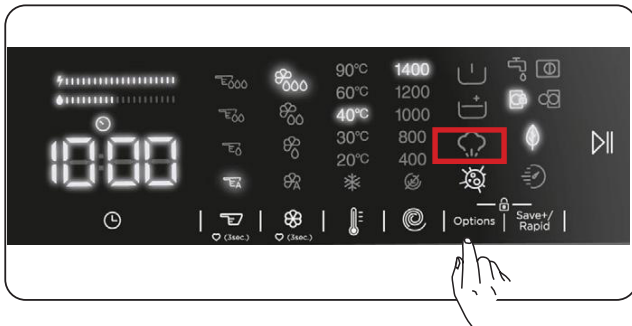

**Opmerking:** Als u de hulpfunctie voor extra speelbeurt wilt kiezen en  niet op het display verschijnt, betekent dit dat deze functie niet beschikbaar is in het gekozen wasprogramma.

### 6.3 Stoom Assistent





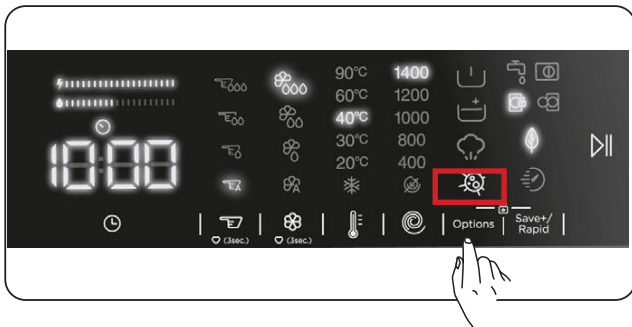

Met de stoomtoepassing maak je je wasgoed na het wassen minder gekreukt. De stoom dringt door en maakt de kleding los, verwijdert kreukels en maakt onze kleding zacht en delicaat.

 **Opmerking:** Als u de hulpfunctie van het stoomsysteem wilt selecteren en niet op het display verschijnt,  betekent dit dat deze functie niet beschikbaar is in het geselecteerde wasprogramma.

### 6.4 Hulpfunctie anti-allergieën



U kunt deze hulpfunctie kiezen om aan de wasbeurt een extra spoelbeurt toe te voegen. Uw machine gebruikt in alle spoelbeurten heet water. (dit wordt aanbevolen voor kleding voor de gevoelige huid, babykleding en ondergoed). Houd de optietoets ingedrukt totdat het symbool van de anti-allergische hulpfunctie  aangaat om de anti-allergische hulpfunctie in te schakelen. Als het anti-allergische led  voortdurend op het elektronische display brandt, houdt dat in dat de hulpfunctie is gekozen.

 **Opmerking:** Als u de anti-allergische hulpfunctie wilt kiezen en  niet op het display verschijnt, betekent dit dat deze functie niet beschikbaar is in het gekozen wasprogramma.

### 6.5 Hulpfunctie eco/snelwas

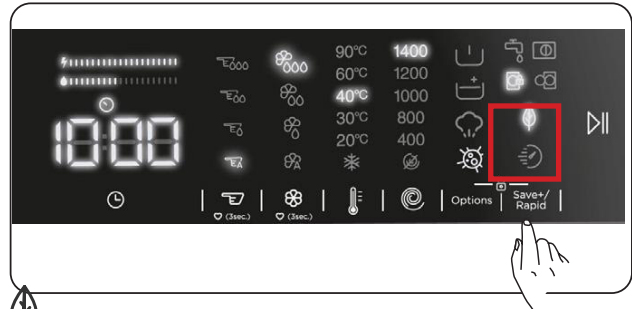

#### Hulpfunctie ecowas:

Als u deze hulpfunctie kiest, verlengt uw machine enigszins de duur van het wasprogramma. Maar de machine verbruikt voor de wascyclus minder stroom en water. U kunt de toets voor de eco/snelwas op het display aanraken

totdat het led van het symbool  gaat branden om deze functie in te schakelen.

#### Hulpfunctie snelwas:

Als u deze hulpfunctie selecteert, verkort uw machine de duur van het wasprogramma. (het wordt aanbevolen de machine met de helft of minder dan de capaciteit van het gekozen wasprogramma te vullen.) U kunt de toets voor de eco/snelwas op het display aanraken totdat het led van het symbool

 gaat branden om deze functie in te schakelen.

 **OPMERKING:** Als u de machine met de helft of minder dan de wasgoedcapaciteit van het gekozen wasprogramma vult, zal de machine dit dankzij het halveladingdetectiesysteem waarnemen. Hierdoor wordt uw wasgoed gewassen met minder stroom en water en in een kortere tijd. Als u uw machine vult met de halve capaciteit, gaat het led van symbool  automatisch branden op het display.

- **Efficiëntiebalk stroom/water:**

“” is een efficiëntie-indicator die bestaat uit 2 balken. De efficiëntiebalk voor stroom/water toont de hoeveelheid verbruikte stroom en water. Hoe groter de balk is, hoe meer stroom of water u verbruikt. De stroom-/waterefficiëntiebalk kan worden verlengd of verkort afhankelijk van de duur, temperatuurinstelling, centrifugeersnelheid en andere hulpfuncties van het programma.

### Start/pauze-knop





Door op de start/pauze-knop te drukken kunt u het programma dat u hebt gekozen starten of een lopend programma onderbreken. Als u uw machine op stand-by zet, gaat het ledlampje start/pauze op het elektronische display knipperen.

### 5.7 Kinderslot

De kinderslotfunctie stelt u in staat de toetsen te vergrendelen, zodat de gekozen wascyclus niet onbedoeld kan worden gewijzigd.

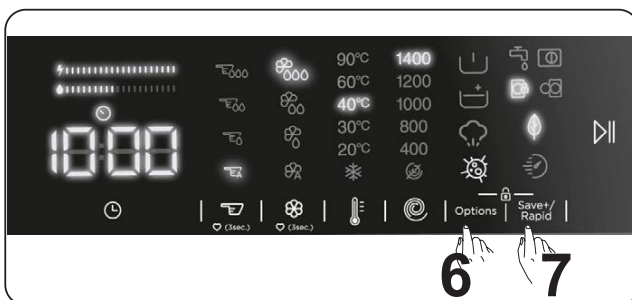
Om het kinderslot te activeren drukt u knop 6 en 7 tegelijkertijd en minstens 3 seconden in. “KS” knippert op het elektronische display gedurende 2 seconden wanneer het kinderslot is geactiveerd.



Als er op een knop wordt gedrukt of een gekozen programma wordt gewijzigd door de programmaknop terwijl het kinderslot actief is, knippert het “”

”-symbool gedurende 2 seconden op het elektronische display.

Als tijdens het actieve kinderslot en een lopend programma de programmaknop naar de uitstand wordt gedraaid en een ander programma wordt gekozen, gaat het eerder gekozen programma verder waar het was gebleven.

Om het kinderslot te deactiveren, druk knop 6 en 7 tegelijkertijd in en houd deze gedurende minstens 3 seconden ingedrukt totdat het “KS”-symbool op het elektronische display verdwijnt.



**Opmerking:** Als het kinderslot actief is en de stroom uitvalt, blijft de deur onvergrendeld



### 5.8 Als u een draaiend programma wilt pauzeren/annuleren of wasgoed wilt toevoegen:

-  symbooltoets laat u het gekozen programma pauzeren of opnieuw starten. U kunt deze functie gebruiken als u wasgoed aan de machine wilt toevoegen.
- Raak hiervoor symbool  aan. Als  op het scherm wordt weergegeven, kunt de laaddeur openen en wasgoed toevoegen.
- Als  op het scherm wordt weergegeven, is de stap waarin u wasgoed kunt toevoegen voorbij.
- Als u een draaiend programma wilt annuleren, draait u de programmaknop naar de stand “”. Uw machine stopt met wassen en het programma wordt geannuleerd. Draai de programmaknop naar een willekeurige programmastand om het water in de machine weg te pompen. Uw machine pompt het water weg en annuleert het programma. U kunt een nieuw programma kiezen en de machine starten.

## 5.9 Programma-einde



Uw machine stopt automatisch als het gekozen programma teneinde komt.

- “END” gaat op het elektronische display knipperen.
- U kunt de deur  openen en het wasgoed uitnemen. Nadat u de was heeft uitgeladen, laat u de deur open staan zodat de binnenzijde van de machine kan drogen.
- Draai de programmaknop naar de stand “”.
- Strek de stekker uit de machine.
- Draai de waterkraan dicht.

## 6. PROGRAMMATABEL

Programma Programme	Wastemperatuur (°C)	Maximale hoeveelheid droog wasgoed (kg)	Wasmiddelvak (****)	Programmaduur (min.) (*****)	Soort wasgoed / omschrijvingen
KATOEN COTTON	*60-90-80- 70-40	9,0	2	145	Zeer vuil katoen en vlactextiel. (Ondergoed, linnen, tafelkleden, handdoeken (maximaal 4,5 kg), beddengoed, enz.)
ECO 40-60	*40 - 60	9,0	2	228	Vuil katoen en vlactextiel. (Ondergoed, linnen, tafelkleden, handdoeken (maximaal 4,5 kg), beddengoed, enz.)
Voorwas katoen INTENSIVE	*60 - 50 - 40 - 30 - " - -C"	9,0	1&2	164	Vuil katoen en vlactextiel. (Ondergoed, linnen, tafelkleden, handdoeken (maximaal 4,5 kg), beddengoed, enz.)
KATOEN 20 COTTON 20°C	*20- " - -C"	4,5	2	59	Minder vuil katoen en linnen. (Ondergoed, lakens, tafelkleden, handdoeken (max. 2,5 kg) beddengoed, enz.)
KLEUREN COLOURS	*40 - 30 - " - -C"	9,0	2	130	Minder vuil katoen en linnen. (Ondergoed, lakens, tafelkleden, handdoeken (max. 4,5 kg) beddengoed, enz.)
WOL WOOL	*30 - " - -C"	2,5	2	48	Wollen wasgoed met machinewasetiketten.
SPOELEN RINSE	*" - -C"	9,0	-	30	Voegt na de wascyclus een extra spoelbeurt toe aan om het even welk type wasgoed.
VEILIG VOOR ALLERGIEËN HYGIENE	*60 - 50 - 40 - 30 - " - -C"	4,0	2	212	Babywas
Centrifugeren / pompen SPIN/DRAIN	*" - -C"	9,0	-	17	U kunt dit programma voor elk type wasgoed gebruiken als u na de wascyclus een extra centrifugeren wilt uitvoeren./ U kunt het afvoerprogramma gebruiken om het water dat zich in de machine heeft opgehoopt af te voeren (toevoegen of uitnemen van wasgoed). Om het afvoerprogramma in te schakelen, draait u de programmaknop naar het programma centrifugeren/pompen. Nadat u "centrifugeren geannuleerd" hebt gekozen met behulp van de toets hulpfunctie, begint het programma te draaien.
FIJNE WAS / HANDWAS HAND WASH	*30 - " - -C"	2,5	2	90	Wasgoed dat is aanbevolen met de hand te wassen of fijn wasgoed.
Synthetisch / Outdoor kleding SPORT	*40 - 30 - " - -C"	3,5	2	170	Zeer vuil of synthetisch/gemengd textiel. (Nylon sokken, overhemden, blouses, synthetische was inclusief broeken enz.)
Gemengd MIXED	*40 - 30 - " - -C"	3,5	2	100	Vies katoen, synthetische was, gekleurde was en vlactextiel kunnen samen worden gewassen.
Jeans	*30 - " - -C"	3,5	2	96	Zwart en donker wasgoed gemaakt van katoen, een vezelmix of jeans. Binnenstebuiten wassen., Jeans bevat vaak overtollige kleurstoffen en deze kunnen tijdens de eerste wasbeurten uitlopen. Was licht en donker wasgoed apart
(**) Snel 60' 60°C RAPID 60'	*60 - 50 - 40 - 30 - " - -C"	4,0	2	60	Vuil katoenen, bontgekleurde en linnen textiel in 60 minuten gewassen op 60 °C.
(***) Snel 15 min. RAPID 15'	*30 - " - -C"	2,0	2	15	U kunt weinig bevuild katoenen, bonte en linnen textiel snel in 15 minuten wassen.



**OPMERKING: PROGRAMMADUUR KAN WIJZIGEN NAARGELANG DE HOEVEELHEID WASGOED, LEIDINGWATER, OMGEVINGSTEMPERATUUR EN GEKOZEN EXTRA FUNCTIES.**

**(\*) Wastemperatuur van het programma is de fabrieksinstelling.**

**(\*\*) Als uw machine de hulpfunctie snelwas heeft, kunt u de optie snel wassen op het displaypaneel inschakelen en de machine met 2 kg of minder wasgoed laden om het in 30 minuten te wassen.**

**(\*\*\*) Omwille van de korte wastijd van dit programma, raden we aan om minder wasmiddel te gebruiken. Het programma duurt mogelijk langer dan 15 minuten als uw machine een ongelijkmatige lading waarneemt. U kunt de machinedeur 2 minuten na het beëindigen van het wassen openen. (De periode van 2 minuten is niet inbegrepen in de duur van het programma).**

**(\*\*\*\*) Als de functie voor vloeibaar wasmiddel (met automatische dosering) is uitgeschakeld, moet u het wasmiddelreservoir met wasmiddel vullen.**

**(\*\*\*\*\*) De duur van het programma verschilt in functie van de hoeveelheid was en het bepaalde algoritme.**

**Het ecoprogramma 40-60 kan normaal bevuild katoenen wasgoed dat mag worden gewassen op 40°C of 60°C, bij elkaar in dezelfde cyclus wassen en dit programma wordt gebruikt om te voldoen aan de EU-wetgeving met betrekking tot ecodesign.**

- De efficiëntste programma's wat betreft energieverbruik zijn doorgaans de programma's bij lagere temperaturen en met een langere tijdsduur.
- Door de huishoudelijke wasmachine te laden met de capaciteit die door de fabrikant voor de respectievelijke programma's wordt aangeduid, draagt bij aan de besparing van energie en water.
- De programmaduur, het energie- en waterverbruik kan variëren door het gewicht van en het soort geladen wasgoed, gekozen extra functies, kraanwater en omgevingstemperatuur.
- Voor wasprogramma's bij lage temperaturen wordt vloeibaar wasmiddel aangeraden. De te gebruiken hoeveelheid wasmiddel kan variëren afhankelijk van de hoeveelheid wasgoed en de vuilgraad van het wasgoed. Volg de aanbevelingen van de wasmiddelfabrikant op voor de te gebruiken hoeveelheid wasmiddel.
- Het geluid en de resterende vochtigheid worden beïnvloed door de centrifugeersnelheid. Hoe hoger de centrifugeersnelheid tijdens het centrifugeren, hoe meer geluid de machine voortbrengt en hoe minder resterend vocht er in het wasgoed achterblijft.
- U kunt in de productdatabase kijken naar de modelinformatie door de QR-code op het energielabel te lezen.

Programmanaam	Nominale capaciteit kg	Energieverbruik kWh/cyclus			Programmaduur Uren: Minuten			Waterverbruik Liter/cyclus			Max. temperatuur °C			Restvochtigheid % 1400 tpm		
		Nominale capaciteit	1/2 lading	1/4 lading	Nominale capaciteit	1/2 lading	1/4 lading	Nominale capaciteit	1/2 lading	1/4 lading	Nominale capaciteit	1/2 lading	1/4 lading	Nominale capaciteit	1/2 lading	1/4 lading
Katoen 90	9	2,35			03:13			71			81			53%		
Katoen 60	9	0,8			02:25			47			57			53%		
Eco 40-60	9	0,91	0,39	0,20	03:48	02:54	02:54	56	44	41	41	28	23	53%	53%	53%
Synthetisch / Outdoorkleding	3,5	0,91			02:50			72			45			53%		
Snel 60' 60°C0	4	1,11			01:00			35			58			53%		
Katoen 20	4,5	0,13			00:59			38			20			53%		

## 6.1 Belangrijke informatie

- Maak uitsluitend gebruik van wasmiddelen, wasverzachters en andere toevoegingen die bestemd zijn voor wasmachines. Er kan overmatig schuim ontstaan en een automatisch schuimabsorptiesysteem wordt geactiveerd bij het gebruik van te veel wasmiddel.
- We raden aan de wasmachine iedere 2 maanden te reinigen. Gebruik voor periodieke reiniging het trommelreinigingsprogramma. Gebruik als uw machine geen trommelreinigingsprogramma heeft het programma katoen 90. Maak indien nodig uitsluitend gebruik van kalkverwijderaars die speciaal zijn gemaakt voor wasmachines.
- Forceer de deur nooit als uw wasmachine in werking is. U kunt de machinedeur 2 minuten na het beëindigen van het wassen openen.
- Forceer de deur nooit als uw wasmachine in werking is. Nadat de wascyclus is beëindigd, gaat de deur onmiddellijk open.
- De installatie- en reparatieprocedures moeten altijd worden uitgevoerd door een erkende servicemonteur om mogelijke risico's te voorkomen. De fabrikant is niet aansprakelijk voor schades die voortkomen uit procedures die door niet-erkende personen worden uitgevoerd.



## 7. REINIGING EN ONDERHOUD

### 7.1 Waarschuwing

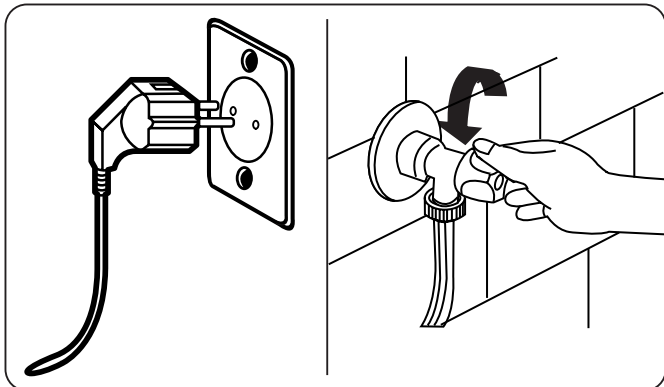

Schakel uw netvoeding uit en trek de stekker uit het stopcontact alvorens onderhoud en reiniging van uw machine uit te voeren.

Draai de watertoevoer dicht als uw machine onderhoud of reiniging ondergaat.

**⚠ LET OP:** Gebruik geen oplosmiddelen, schuurmiddelen, glasreinigers of allesreinigers om uw wasmachine te reinigen. Ze kunnen de kunststof oppervlakken en andere onderdelen beschadigen met de chemicaliën die ze bevatten.

### 7.2 Watertoevoerfilters

Watertoevoerfilters voorkomen dat vuil en vreemde materialen in uw machine terechtkomen. Wij raden u aan deze filters te reinigen wanneer uw machine niet voldoende water kan opnemen, ondanks het feit dat uw watertoevoer aan staat en de kraan openstaat. We bevelen u aan uw watertoevoerfilters iedere 2 maanden te reinigen.

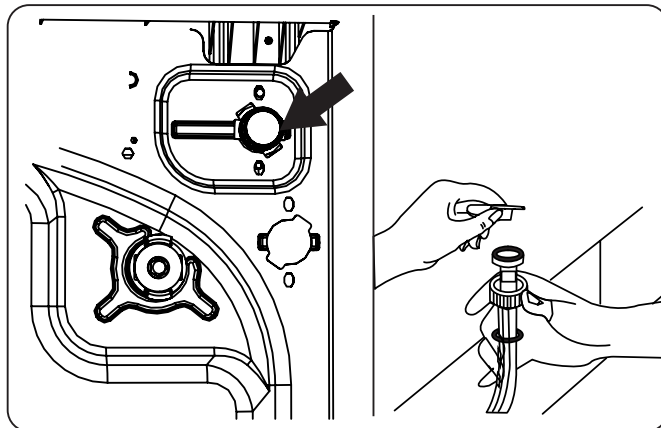

- Schroef de watertoevoerslang(en) van de wasmachine los.
- Om het watertoevoerfilter te verwijderen van het watertoevoerventiel, gebruikt u een punttang om voorzichtig aan de kunststof stang in het filter te trekken.
- Een tweede watertoevoerfilter bevindt zich in het kraanuiteinde van de watertoevoerslang. Om het tweede watertoevoerfilter te verwijderen, gebruikt u een punttang om voorzichtig aan de kunststof stang in het filter te trekken.
- Reinig het filter grondig met een zachte borstel en was het met zeepsop en spoel het filter goed uit. Plaats het filter weer terug door het voorzichtig op zijn plaats te duwen.

**⚠ LET OP:** De filters aan het watertoevoerventiel kunnen verstopt raken door de waterkwaliteit of door een gebrek aan onderhoud en kunnen defect raken. Dit kan een waterlek veroorzaken. Dergelijke defecten vallen niet onder de garantie.

### 7.3 Pompfilter

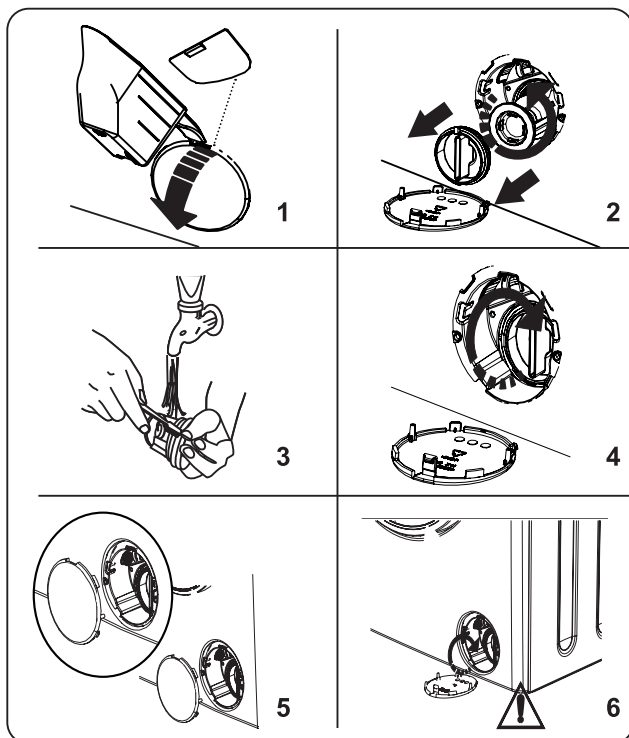

Het pompfiltersysteem in uw wasmachine verlengt de levensduur van de pomp door te voorkomen dat er pluizen in uw machine terechtkomen.

We raden u aan uw pompfilter iedere 2 maanden te reinigen.

Het pompfilter bevindt zich achter het deksel op de rechter voorste hoek onderaan.

Reinigen van het pompfilter:

1. Om het deksel van de pomp te openen kunt u de waspoederschep (\*) of de niveauplaat van het vloeibare wasmiddel dat met uw machine wordt geleverd gebruiken.
  2. Plaats het uiteinde van de poederschep of niveauplaat voor vloeibaar wasmiddel in de opening van het deksel en duw voorzichtig naar achteren. Het deksel gaat open.
- Voordat u het filterdeksel opent, plaatst u een bak onder het filterdeksel om eventueel achtergebleven water in de machine op te vangen.
  - Draai het filter tegen de wijzers van de klok in los en trek hem eruit. Wacht tot het water is afgevoerd.

**OPMERKING:** U zult afhankelijk van de hoeveelheid water in de machine de wateropvangbak een paar

keer moeten legen.

3. Verwijder eventuele vreemde materialen met een zachte borstel uit het filter.
4. Plaats het filter na het reinigen terug door het filter erin te plaatsen en met de wijzers van de klok mee te draaien.
5. Verzekert u ervan dat als u het pompdeksel dichtmaakt de bevestigingen aan de binnenkant van het deksel passen op de gaten in de voorkant van het paneel.
6. Sluit het filterdeksel.

### **! WAARSCHUWING:**

Het water in de pomp kan heet zijn. Wacht tot het is afgekoeld alvorens reiniging of onderhoud uit te voeren.

## 7.4 Wasmiddellade

Uw wasmiddelen kunnen na verloop van tijd resten in de wasmiddellade en zijn uitsparing achterlaten. Verwijder de wasmiddellade regelmatig om de resten te verwijderen. Het wordt aanbevolen om dit om de 2 maanden te reinigen.

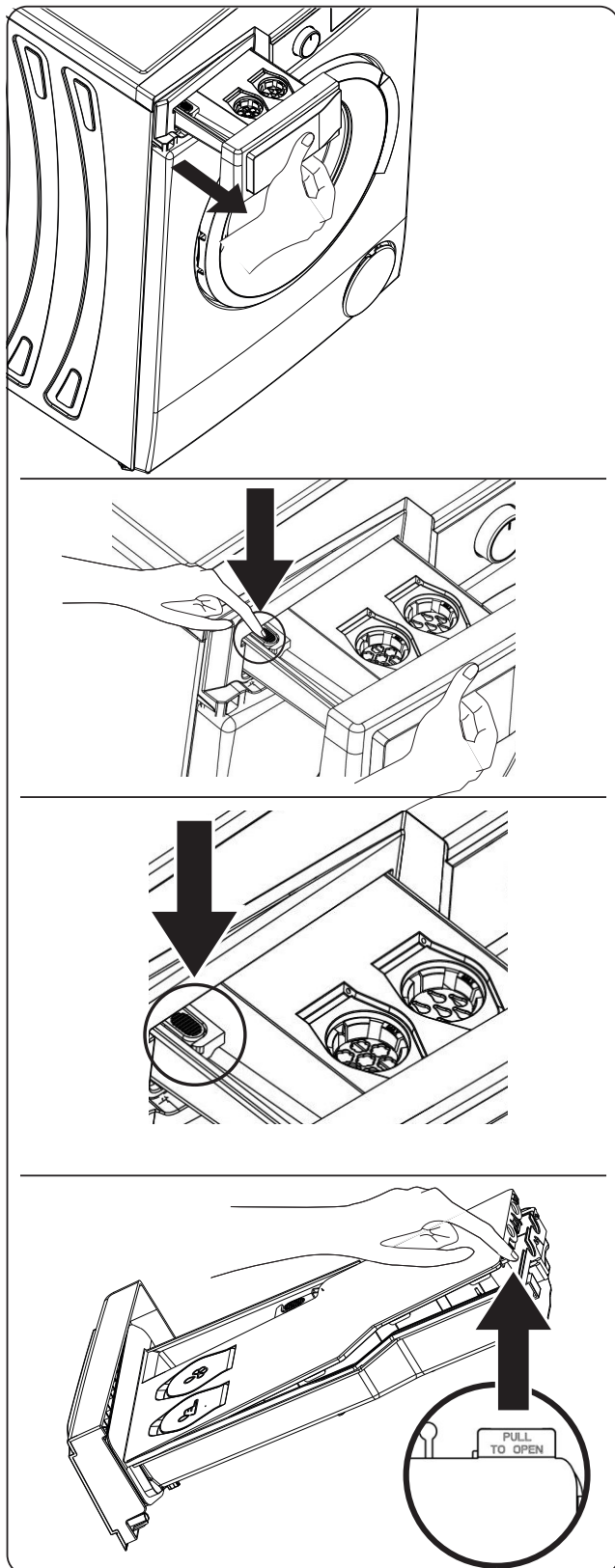

Om de wasmiddellade uit zijn uitsparing te verwijderen:

- Trek de wasmiddellade zo ver mogelijk open.
- Blijf de wasmiddellade zo ver mogelijk open trekken door op de in de afbeeldingen aangegeven zone in de lade te drukken en de wasmiddellade te verplaatsen.
- Verwijder het deksel op het wasmiddelreservoir en het wasverzachterreservoir door het in de afbeelding getoonde onderdeel op te heffen.
- Was het deksel met veel water en een borstel af.
- Verzamel de resten in de uitsparing van de wasmiddellade zonder ze in uw machine te laten vallen.
- Droog de wasmiddellade met een handdoek of droge doek af en plaats ze terug.

**!** Reinig de wasmiddellade niet in de vaatwasmachine.

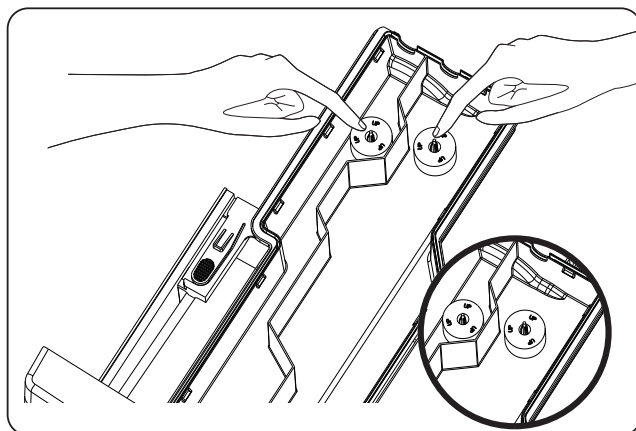

**!** **LET OP:** Het onderdeel gemarkeerd met 'UP' moet in de kamer worden geplaatst met het onderdeel naar boven gericht.

## 8. Behuizing / Trommel

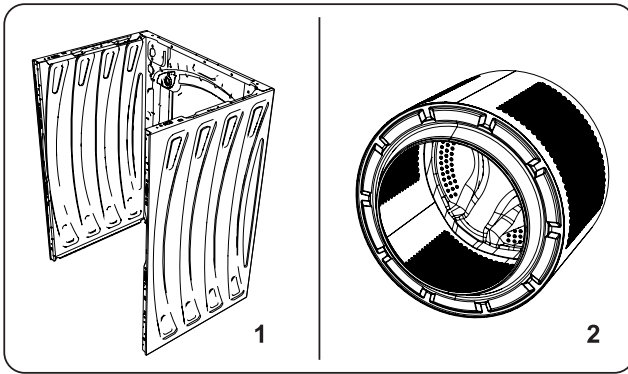

### 1. Behuizing

Gebruik een mild, niet-schurend reinigingsmiddel, of zeep en water, om de externe behuizing te reinigen. Veeg droog met een zachte doek.

### 2. Trommel

Laat geen metalen voorwerpen, zoals naalden, paperclips, munten, enz. achter in uw machine. Deze voorwerpen leiden tot roestvorming in de trommel. Gebruik voor het verwijderen van dergelijke roestvlekken een reinigingsmiddel zonder chloor en volg de instructies van de reinigingsmiddelfabrikant op. Gebruik nooit schuurwol of soortgelijke harde voorwerpen om roestvlekken te verwijderen.

### 3. Kalkpreventie

Als in uw regio het water erg hard is, is het aan te raden een ontkalkingsmiddel voor wasmachines te gebruiken. Controleer regelmatig of er kalkaanslag op de trommel aanwezig is. Voer, indien nodig, met een lege trommel een wascyclus met een ontkalkingsmiddel uit. Raadpleeg de instructies op de verpakking van dit middel.

## 9. PROBLEEMOPLOSSING

De reparatie van uw machine moet worden uitgevoerd door een erkend servicebedrijf. Als uw machine gerepareerd moet worden of als u een kwestie inzake onderstaande informatie niet kunt oplossen, moet u:

- Trek de stekker van de machine uit het stopcontact.
- Draai de watertoevoer dicht.

STORING	MOGELIJKE OORZAAK	PROBLEEMOPLOSSING
Uw machine start niet.	Machine is niet op het stopcontact aangesloten.	Sluit de machine aan op het stopcontact.
	Zekeringen zijn defect.	Vervang de zekeringen.
	Geen netvoeding.	Controleer het stroomnet.
	Start/pauze-knop is niet ingedrukt.	Druk op de start/pauze-knop.
	Programmaknop staat op de 'stop'-stand.	Draai de programmaknop naar de gewenste stand.
	De machinedeur is niet volledig gesloten.	Sluit de machinedeur.
Uw machine neemt geen water.	De waterkraan is dicht.	Draai de kraan open.
	De watertoevoerslang kan gedraaid zijn.	Controleer de watertoevoerslang en verwijder knikken/draaien.
	Watertoevoerslang is verstopt.	Reinig de filters van de watertoevoerslang. (*)
	Het toevoerfilter is verstopt.	Reinig de toevoerfilters. (*)
	De machinedeur is niet volledig gesloten.	Sluit de machinedeur.
Uw machine pompt het water niet weg.	Afvoerslang verstopt of verdraaid.	Controleer de afvoerslang, en reinig hem en draai hem terug.
	Het pompfilter is verstopt.	Reinig het pompfilter. (*)
	Wasgoed zit te dicht opeengepakt in de trommel.	Verdeel het wasgoed gelijkmatig over de machine.
Uw machine trilt.	De pootjes zijn niet versteld.	Verstel de pootjes. (**)
	Transportbouten voor transport zijn niet verwijderd.	Verwijder de transportbouten van de machine. (**)
	Kleine lading in de trommel.	Dit voorkomt niet dat uw machine in werking treedt.
	Uw machine is overladen met wasgoed of het wasgoed is niet goed over de machine verdeeld.	Vul de trommel niet te veel. Verdeel het wasgoed gelijkmatig in de trommel.
	Uw machine staat tegen een hard oppervlak.	Zet uw wasmachine niet op een hard oppervlak.
Er is overmatige schuimvorming in de wasmiddellade.	Er is een overmatige hoeveelheid wasmiddel gebruikt.	Druk op de start/pauze-knop. Om het schuim te stoppen, verdunt u een eetlepel wasverzachter in 1/2 liter water en giet u het in de wasmiddellade. Druk na 5-10 minuten op de start/pauze-knop.
	Verkeerd wasmiddel gebruikt.	Gebruik alleen wasmiddelen die zijn gemaakt voor automatische wasmachines.
Onbevredigend wasresultaat.	Uw wasgoed is te vuil voor het gekozen programma.	Gebruik de informatie in de programmatabellen om het meest geschikte programma te kiezen.
	Er is onvoldoende wasmiddel gebruikt.	Gebruik de hoeveelheid wasmiddel zoals aangegeven op de verpakking.
	Er is te veel wasgoed in uw machine.	Controleer of de maximale capaciteit voor het gekozen programma niet is overschreden.



STORING	MOGELIJKE OORZAAK	PROBLEEMOPLOSSING
Onbevredigend wasresultaat.	Hard water.	Verhoog de hoeveelheid wasmiddel volgens de instructies van de fabrikant.
	Uw wasgoed zit te dicht opeengepakt in de trommel.	Controleer of uw wasgoed uitgespreid is.
Zodra de machine volstaat met water, wordt het water weggepompt.	Het uiteinde van de waterafvoerslang bevindt zich te laag ten opzichte van de machine.	Controleer of de afvoerslang zich op een geschikte hoogte bevindt. (**).
Tijdens het wassen komt er geen water in de trommel.	Geen storing. Het water bevindt zich in een gedeelte van de trommel dat u niet kunt zien.	.....
Het wasgoed bevat wasmiddelresten.	Niet-opgeloste deeltjes van sommige wasmiddelen kunnen als witte stipjes op uw wasgoed verschijnen.	Voer een extra spoeling uit, of reinig uw wasgoed met een borstel nadat het is gedroogd.
Het wasgoed vertoont grijze vlekken.	Er is onbehandelde olie, crème of zalf op uw wasgoed.	Gebruik bij de volgende wasbeurt de hoeveelheid wasmiddel zoals aangegeven op de verpakking.
De centrifugeercyclus wordt niet uitgevoerd of wordt later dan verwacht uitgevoerd.	Geen storing. Het controlesysteem voor niet goed verdeelde was is geactiveerd.	Het controlesysteem voor niet goed verdeelde was zal proberen uw wasgoed te verdelen. De centrifugeercyclus begint nadat uw wasgoed is verdeeld. Verdeel het wasgoed gelijkmatig in de trommel voor de volgende wasbeurt.

(\*) Raadpleeg het hoofdstuk betreffende onderhoud en reiniging van uw machine.

(\*\*) Raadpleeg het hoofdstuk betreffende installatie van uw machine.

## 10. AUTOMATISCHE FOUTMELDINGEN EN WAT TE DOEN

Uw wasmachine is uitgerust met een ingebouwd storingsdetectiesysteem, aangegeven door een combinatie van knipperende lampjes. De meestvoorkomende storingscodes worden hieronder weergegeven.

PROBLEEMCODE	MOGELIJKE STORING	WAT TE DOEN
E01 	De machinedeur is niet goed gesloten.	Sluit de deur goed totdat u een klik hoort. Als uw machine de storing blijft weergeven, zet u de machine uit, trekt u de stekker uit en neemt u onmiddellijk contact op met de dichtstbijzijnde erkende monteur.
E02 	De waterdruk of het waterpeil in de machine kan laag zijn.	Controleer of de kraan volledig is geopend. De waterleiding kan afgesloten zijn. Als het probleem aanhoudt, stopt uw machine na een tijdje automatisch. Trek de stekker van de machine uit het stopcontact, draai de kraan dicht en neem onmiddellijk contact op met de dichtstbijzijnde erkende monteur.
E03 	De pomp is defect of het pompfilter is verstopt of de elektrische aansluiting van de pomp is defect.	Reinig het pompfilter. Neem contact op met de dichtstbijzijnde erkende monteur als het probleem aanhoudt. (*)
E04	Uw machine bevat overmatig veel water.	Uw machine zal zelf het water wegpompen. Zodra het water is afgevoerd, schakelt u uw machine uit en trekt u de stekker uit het stopcontact. Draai de kraan dicht en neem contact op met de dichtstbijzijnde erkende monteur.

(\*) Raadpleeg het hoofdstuk betreffende onderhoud en reiniging van uw machine.

## **11. ANDEREN**

### **Zelf reparaties uitvoeren**

In sommige gevallen mag de gebruiker zelf een reparatie uitvoeren. Op de site [sav.groupebrandt.com](http://sav.groupebrandt.com) kunt u bepaalde reserveonderdelen bestellen en heeft u toegang tot de technische gegevens en de veiligheidsinstructies om u hierbij te helpen. In overeenstemming met de bepalingen van artikel L441-5 van de Franse consumentenwetgeving kan de fabrikant niet aansprakelijk worden gesteld voor schade als gevolg van een zelf uitgevoerde reparatie, voor zover deze te maken heeft met een onhandigheid door de gebruiker of indien deze de instructies voor het repareren van het product niet in acht genomen heeft. Beschikbaarheid van de reserveonderd

### **Beschikbaarheid van de reserveonderdelen**

De periode tijdens welke de op de lijst van de verordening (EU) 2019-2023 vermelde reserveonderdelen beschikbaar worden gesteld en toegankelijk zijn, met name voor de gebruiker van het apparaat, is 14 jaar onder de in dezelfde verordening voorziene voorwaarden.

# Algemene informatie inzake de verordening (EU)2019-2023

Was tijdens het gebruik van de testprogramma's de aangegeven lading wasgoed met de maximale centrifugeersnelheid.

- De effectieve parameters hangen af van de voorwaarden: het gebruik van het apparaat, en kunnen verschillen van de vooraf ingestelde parameters.

- De wasmachine voor huishoudelijk gebruik is voorzien van een systeem dat het energieverbruik beheert. De tijd dat de modus op Aan blijft staan, is korter dan 1 minuut.

- De meest efficiënte programma's ten opzichte van het energie-en waterverbruik zijn in het algemeen de programma's die een langere tijd op een lage temperatuur werken.

- Door de wasmachine voor huishoudelijk gebruik voor ieder programma maximaal te vullen volgens de aanbevelingen van de fabrikant zult u energie en water besparen.

- Het geluid en het restvochtpercentage worden beïnvloed door de centrifugeersnelheid: hoe hoger de centrifugeersnelheid tijdens het centrifugeren, hoe harder het geluid en hoe lager het restvochtpercentage.

- Om toegang te krijgen tot de gegevens over uw model, opgeslagen in de database van de producten, in overeenstemming met de verordening (EU) 2019/2014 m.b.t. de energie-etikettering, gaat u naar de website: <https://eprel.ec.europa.eu/>

Zoek de referentie van uw apparaat op de website door de servicereferentie in te voeren die staat aangegeven op het identificatieplaatje van uw apparaat. Een ander middel om toegang te krijgen tot deze informatie is de QR code op het energie-etiket van uw product te scannen."



## **INTERVENTIES**

Eventuele interventies aan uw toestel moeten worden uitgevoerd door een gekwalificeerde professionele technicus van het merk. Om bij het opbellen de verwerking van uw verzoek te vergemakkelijken, gelieve de volledige referentie van uw apparaat bij de hand te houden (commerciële referentie, servicereferentie, serienummer). Deze informatie wordt weergegeven op het identificatieplaatje.

## CE-conformiteitsverklaring

Wij verklaren dat onze producten voldoen aan de toepasselijke Europese richtlijnen, besluiten en voorschriften en aan de vereisten die in de standaarden worden genoemd.

## Verwijdering van uw oude machine



Dit op het product of in de instructiegids aanwezige symbool geeft aan dat uw elektrische of elektronische apparaat niet als huishoudelijk afval verwerkt mag worden. Er bestaan speciale inzamelingssystemen voor de recycling van dit type apparaten binnen de Europese Unie. Neem voor meer informatie contact op met de plaatselijke autoriteiten of met de leverancier die u het product verkocht heeft.



[www.dedietrich-electromenager.com](http://www.dedietrich-electromenager.com)



52444051



FR

CZ

DA

DE

EL

EN

ES

FI

IT

NL

**NO**

BRUKSANVISNING

PL

PT

RU

SK

SV

UA

HU

HE

# *VASKEMASKIN*

NO

## *KJÆRE KUNDE,*

Du vil garantert bli fornøyd med produktene fra De Dietrich.  
Du legger straks merke til hvor attraktive de er. Kvaliteten på designen ligger i den tidløse utførelsen og de nøye bearbeidede detaljene som gjør hvert objekt elegant og i perfekt harmoni med hverandre. Det er en reell glede å bruke produktene. Robuste og prestisjetunge materialer inngår i designen til De Dietrich. Autentisitet er en viktig del av utførelsen. De Dietrich benytter den nyeste teknologien og edle materialer for å lage produkter av topp kvalitet som brukes til kulinariske opplevelser for alle som er opptatt av det gode kjøkken. Vi håper at du vil være fornøyd med dette nye apparatet i lang tid fremover.  
Takk for tilliten til oss.

[www.dedietrich-electromenager.com](http://www.dedietrich-electromenager.com)

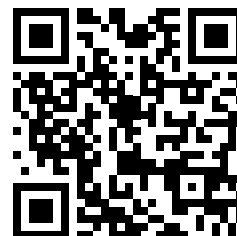

**De Dietrich** 

## Takk for at du kjøpte dette produktet.

Denne bruksanvisningen inneholder viktig sikkerhetsinformasjon og instruksjoner om betjeningen og vedlikeholdet av apparatet ditt.

Vi ber om at du tar deg tid til å lese denne bruksanvisningen før du tar apparatet i bruk og at du oppbevarer denne boken for fremtidig referanse.

Ikon	Type	Betydning
	<b>ADVARSEL</b>	Risiko for alvorlig ulykke eller død
	<b>FARE FOR ELEKTRISK STØT</b>	Farlig spenningsrisiko
	<b>BRANN</b>	Advarsel, brannrisiko / antennbare materialer
	<b>FORSIKTIG</b>	Risiko for ulykke eller skade på eiendom
	<b>VIKTIG/MERKNAD</b>	Riktig betjening av systemet

# INNHold

<b>1.SIKKERHETSINSTRUKSJONER.....</b>	<b>.1</b>
1.1 Generelle sikkerhetsadvarsler .....	2
1.2 I løpet av bruk .....	6
1.3 Emballasje og miljø .....	8
1.4 Spareinformasjon .....	8
<b>2.TEKNISKE SPESIFIKASJONER.....</b>	<b>.10</b>
2.1 Generelt utseende .....	10
2.2 Tekniske spesifikasjoner .....	10
<b>3.MONTERING.....</b>	<b>.11</b>
3.1 Fjerne transportsikringskruene .....	11
3.2 Justere bena / justere justerbare holdere .....	11
3.3 Elektrisk tilkobling .....	11
3.4 Tilkobling av vanninntaksslange .....	12
3.5 Tilkobling av avløpsslange.....	13
<b>4.OVERSIKT OVER KONTROLLPANEL.....</b>	<b>.13</b>
4.1 Vaskemiddelskuff.....	13
4.2 Deler .....	13
4.3 Advarsler for det automatiske systemet for dosering av vaskemiddelet vaskemiddel. .	15
4.4 Programvelger .....	16
4.5 Electronic Display .....	16
<b>5.BRUK VASKEMASKINEN DIN .....</b>	<b>.17</b>
5.1 Klargjøre skittentøyet ditt.....	17
5.2 Legge tøyet inn i vaskemaskinen .....	17
5.3 Bruke vaskemaskinen .....	18
5.4 Velge program .....	18
5.5 System for registrering av halv tøymengde .....	18
5.6 Tilleggsfunksjoner .....	18
5.7 Barnesikring.....	22
5.8 Hvis du vil stoppe / avbryte et kjørende program eller legge til klesvask: .....	23
5.9 Programslutt .....	23
<b>6.PROGRAMTABELL.....</b>	<b>.24</b>
6.1 Viktig informasjon .....	27
<b>7.RENGJØRING OG VEDLIKEHOLD.....</b>	<b>.28</b>
7.1 Advarsel .....	28
7.2 Vanninntaksfilter .....	28
7.3 Pumpefilter .....	29
7.4 Vaskemiddelskuff.....	30
<b>8.Hoveddel/trommel .....</b>	<b>.31</b>
<b>9.FEILSØKING.....</b>	<b>.32</b>
<b>10.AUTOMATISKE FEILMELDINGER OG TILTAK .....</b>	<b>.33</b>
<b>11. Andre .....</b>	<b>.33</b>



# 1. SIKKERHETSINSTRUKSJONER

Driftsspenning/frekvens:	(220-240) V~/50Hz
Total strøm (A)	10
Vanntrykk (Mpa)	Maksimum 1 Mpa / Minimum 0. 1 Mpa
Total effekt (W)	2200
Maksimum vaskekapasitet (tørr klesvask) (kg)	9

- Maskinen må ikke installeres på teppe eller på underlag som hindrer ventilasjon av bunnen.
- Apparatet er ikke beregnet bruk av personer (inkludert barn) med nedsatte fysiske, sensoriske eller mentale evner, eller med mangelfull erfaring og kunnskap, med mindre de er under tilsyn eller blir gitt instruksjoner om bruk av apparatet av en person som er ansvarlig for deres sikkerhet.
- Barn under 3 år bør holdes borte med mindre de er under kontinuerlig tilsyn.
- Ved feil på strømledningen må du kontakte nærmeste autoriserte verksted for utskifting.
- Når du kobler maskinen til vannforsyning, må du kun bruke den nye vanninntaksslengen som følger med maskinen. Bruk aldri gamle, brukte eller skadde vanninntaksslanger.
- Barn skal ikke leke med apparatet. Rengjøring og brukervedlikehold skal ikke utføres av barn uten tilsyn.

**Les denne bruksanvisningen nøye.**

**Maskinen din skal kun brukes hjemme.  
Kommersiell bruk vil gjøre garantien ugyldig.**



**Denne håndboken er utarbeidet for mer enn én modell, derfor kan det hende at apparatet ditt ikke har noen av funksjonene som er beskrevet i. Av denne grunn er det viktig å være spesielt oppmerksom på tall mens du leser bruksanvisningen.**

## **1.1 Generelle sikkerhetsadvarsler**

- Romtemperatur som kreves for at vaskemaskinen skal fungere optimalt er 15–25 °C.
- Hvis temperaturen er under 0 °C, kan slangene dele seg, eller det elektroniske kortet vil kanskje ikke fungere riktig.
- Forsikre deg om at plagg som er lagt i vaskemaskinen er frie for fremmedlegemer som spiker, nåler, lightere og mynter.
- Det anbefales at du for første vask velger 90° bomullsprogram uten klesvask og halvt fyllingsrom II på vaskemiddelskuffen med et egnet vaskemiddel.
- **Rest kan bygge opp på vaskemiddel og mykgjørende midler utsatt for luft i lang tid. Tilsett bare mykner eller vaskemiddel i skuffen på begynnelsen av hver vask.**

**(Autodosefunksjonen er deaktivert)**

- **Koble fra vaskemaskinen og slå av vanntilførselen hvis vaskemaskinen blir stående ubrukt i lang tid. Vi anbefaler også at du lar døren stå åpen for å forhindre oppbygging av fuktighet inne i vaskemaskinen.**
- **Noe vann kan være igjen i vaskemaskinen din som et resultat av kvalitetskontroller under produksjonen. Dette vil ikke påvirke driften av vaskemaskinen.**
- **Maskinens emballasje kan være være farlig for barn. Ikke la barn leke med emballasjen eller små deler fra vaskemaskinen.**
- **Hold emballasjematerialer utilgjengelig for barn, eller kast dem ved å følge søppelforskrifter.**
- **Forvask skal kun brukes på svært skittent tøy.**

 **La aldri vaskemiddelskuffen stå åpen mens vaskeprogrammet er i gang.**

- Hvis maskinen skulle havarere må den kobles fra stikkontakten og vanntilførselen må slås av. Ikke prøv å utføre noen reparasjoner. Kontakt alltid en autorisert serviceagent.
- Ikke overstig maksimum last for vaskeprogrammet du har valgt.

 **Du må aldri prøve å tvinge opp illeggsdøren når vaskemaskinen er i gang.**

- Hvis man vasker tøy som inneholder mel kan det skade maskinen din.
- Følg produsentens instruksjoner om bruk av tøymykner eller lignende produkter du har tenkt å

bruke i vaskemaskinen.

- Forsikre deg om at døren til vaskemaskinen ikke er begrenset og kan åpnes helt.

Installer vaskemaskinen på et sted med god ventilasjon og konstant luftsirkulasjon.

### **Funksjon for nødåpning av ileggdøren**

Hvis vaskemaskinen er i gang vil døren, ved strømbrudd eller hvis programmet ikke er ferdig, forbli låst.

For å åpne døren må du

1. slå av vaskemaskinen. Koble støpselet fra stikkontakten.
2. Pump ut vannet ved å følge instruksjonene under avsnittet om pumpefilteret.
3. Bruk et verktøy, og vipp ned nødåpningsmekanismen og åpne døren samtidig.
4. Hvis døren fortsatt er låst, skyver du nødåpningsmekanismen til åpen posisjon etter at den er lukket igjen.

** Disse advarslene skal leses. Følg rådene som er gitt for å beskytte deg selv og andre mot risiko og dødelige skader.**

### **RISIKO FOR BRANNSÅR**

** Ikke berør avløpsslangen eller utslippsvann mens vaskemaskinen er i gang. De høye temperaturene utgjør en risiko for brannskade.**

**  RISIKO FOR DØD GRUNNET ELEKTRISK**

## STRØM

- Ikke koble vaskemaskinen til strømnettet ved hjelp av en skjøteledning.
- Ikke sett et skadet støpsel i en stikkontakt.
- Ta aldri støpselet ut av stikkontakten ved å trekke i ledningen. Hold alltid i støpselet.
- Ikke berør strømledningen/støpselet med våte hender, da dette kan forårsake kortslutning eller elektrisk støt.
- Ikke berør vaskemaskinen hvis hendene eller føttene dine er våte.
- En skadet strømledning/stikkontakt kan forårsake brann eller gi det et elektrisk støt. Hvis de kommer til skade, må de skiftes ut og dette skal kun utføres av kvalifiserte teknikere.

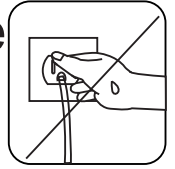
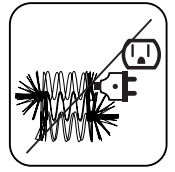
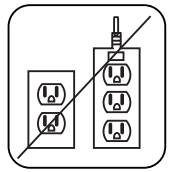

### **Risiko for oversvømmelse**

- Kontroller hastigheten på vannføringen før du legger avløpsslangen i en vask.
- Sørg for at avløpsslangen er sikret, og at den ikke kan løsne og falle ned.
- Vannføring kan løsne slangen hvis den ikke er ordentlig festet. Forsikre deg om at pluggen i vasken ikke blokkerer plugghullet.

### **Brannfare**

- Ikke oppbevar brennbare væsker i nærheten av vaskemaskinen.
- Fosforinnhold i malingsfjernere kan føre til korrosjon. Bruk aldri malingsfjernere i vaskemaskinen.
- Bruk aldri produkter som inneholder løsemidler i vaskemaskinen.

- Forsikre deg om at plagg som er lagt i vaskemaskinen er frie for fremmedlegemer som spiker, nåler, lightere og mynter.

## **Fare for brann og eksplosjon**

### **⚠️ Risiko for fall og skade**

- Ikke klatre på vaskemaskinen.
- Forsikre deg om at slanger og kabler ikke utgjør en snublefare.
- Ikke snu vaskemaskinen opp ned eller legg den på siden.
- Ikke løft vaskemaskinen etter døren eller vaskemiddelskuffen.

### **⚠️ Maskinen må bæres av minst 2 personer.**



### **⚠️ Barns sikkerhet**

- Ikke la barn være i nærheten av maskinen uten tilsyn. Barn kan låse seg selv inne i maskinen med risiko for å dø.
- Barn må ikke få anledning til å berøre glassdøren under driften. Overflaten blir glovarm og kan forårsake skader i huden.
- Oppbevar emballasjematerialet utilgjengelig for barn.
- Det kan oppstå forgiftning eller irritasjon hvis vaskemiddel og rengjøringsmidler svelges eller kommer i kontakt med huden og øynene. Oppbevar alltid vaskemidler utilgjengelig for barn.



## **1.2 I løpet av bruk**

- Vaskemaskinen skal være utilgjengelig for kjæledyr.

- Før du installerer maskinen må du kontrollere emballasjen og vaskemaskinens ytre overflater for skader. Ikke bruk maskinen hvis den virker skadet eller hvis emballasjen er åpnet.
- Maskinen din skal kun installeres av en autorisert serviceagent. Installasjon av andre enn en autorisert agent kan føre til at garantien din blir ugyldig.
- Dette apparatet kan brukes av barn i alderen fra åtte år og oppover og av personer med begrensede fysiske, sensoriske eller mentale evner eller som mangler erfaring og kunnskap hvis de får tilsyn eller instruksjoner om bruk av apparatet på en sikker måte og forstår farene som bruken innebærer. Barn skal ikke leke med apparatet. Rengjøring og brukervedlikehold skal ikke utføres av barn uten tilsyn.
- Vaskemaskinen skal kun brukes til vask av tøy som har blitt funnet egnet for maskinvask av produsenten.
- **Før du bruker vaskemaskinen, må du fjerne de 4 transportsikringsskruene og gummiavstandsstykkene på baksiden av vaskemaskinen. Hvis ikke boltene fjernes, kan de forårsake kraftige vibrasjoner, støy og funksjonsfeil i maskinen og føre til at garantien blir ugyldig.**
- Garantien din dekker ikke skader forårsaket av eksterne faktorer som brann, flom og andre kilder til skade.
- Ikke kast denne bruksanvisningen. oppbevar den for fremtidig referanse og send den videre til neste eier.

**Drivreimen skal kun skiftes ut av autorisert servicepersonell.**

**Kun originalt reservebelte må brukes.**

### **1.3 Emballasje og miljø**

#### **Kasting av emballasjematerialer**

Emballasjematerialene beskytter vaskemaskinen mot skader som kan oppstå under transport. Emballasjematerialene kan resirkuleres og er derfor miljøvennlige. Bruk av resirkulert materiale reduserer forbruket av råstoff og reduserer avfallsproduksjonen.

### **1.4 Spareinformasjon**

Viktig informasjon for å hjelpe deg å utnytte vaskemaskinen på mest mulig effektiv måte:

- Ikke overstig maksimum last for vaskeprogrammet du har valgt. Dette gjør at maskinen din kan gå i energisparemodus.
- Ikke bruk forvaskfunksjonen til lett skittent tøy. Dette vil hjelpe deg å spare på mengden strøm og vann som forbrukes.



## 2. TEKNISKE SPESIFIKASJONER

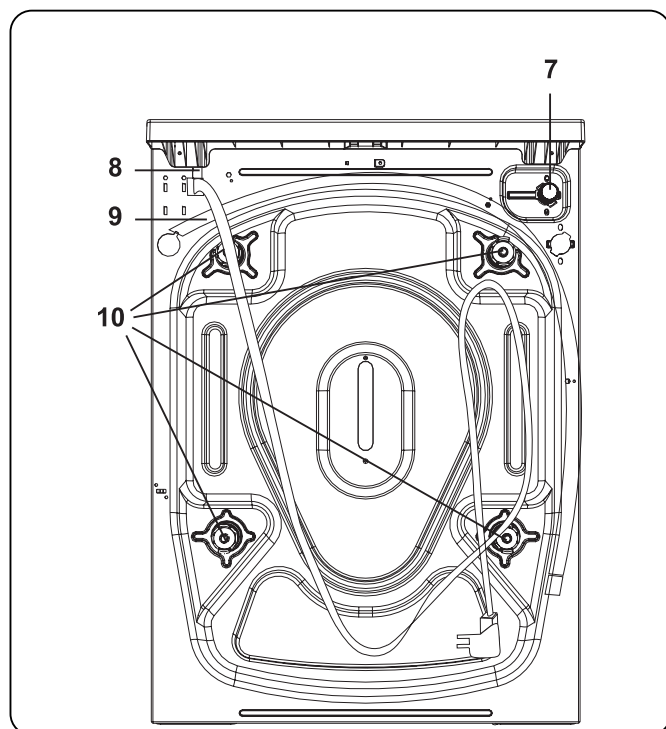
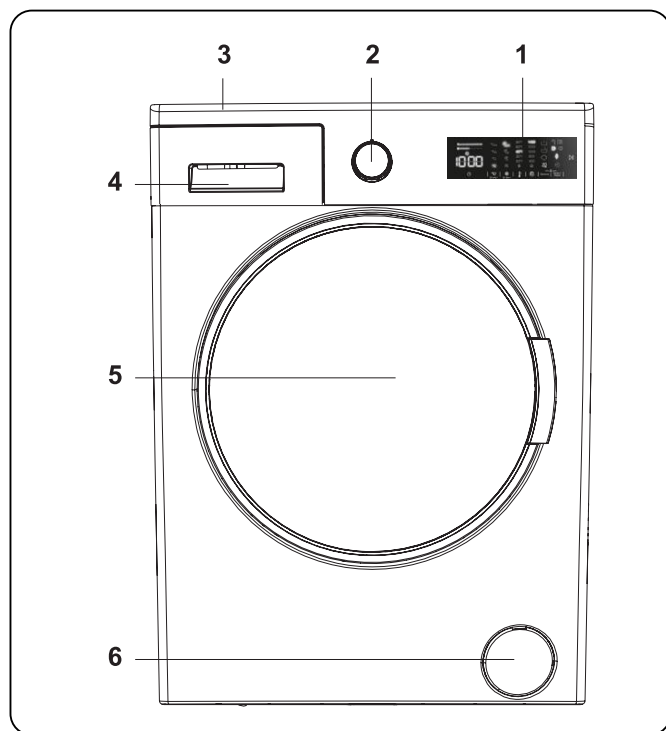

### 2.1 Generelt utseende

1. Elektronisk display
2. Programvelger
3. Topplate
4. Vaskemiddelskuff
5. Trommel
6. Pumpefilterdeksel
7. Inntaksvannventil
8. Strømkabel
9. Avløpsslange
10. Overgangsbolter

### 2.2 Tekniske spesifikasjoner

Drifts- spenning/ frekvens (V/ Hz)	(220-240) V~/50Hz
Total strøm (A)	10
Vanntrykk (Mpa)	Maksimum: 1 Mpa Minimum: 0,1 Mpa
Total effekt (W)	2200
Maks kapa- sitet i tørt tøy (kg)	9
Sentrifu- gerings- hastighet (rev/min)	1400
Program- nummer	15
Mål (mm)	
Høyde	845
Bredde	597
Dybde	582

### 3. MONTERING

#### 3.1 Fjerne transportsikringskruene

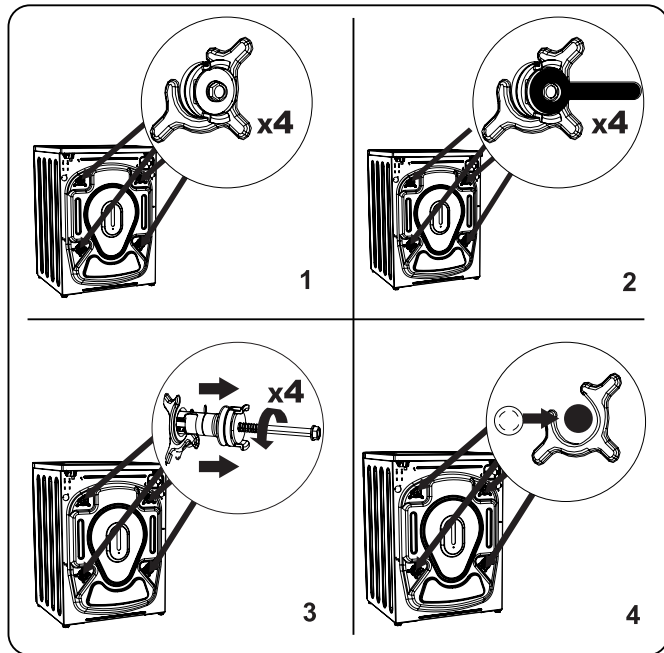

1. Før du bruker vaskemaskinen, må du fjerne de 4 transportsikringskruene og gummiavstandsstykkene på baksiden av vaskemaskinen. Hvis ikke skruene fjernes, kan de forårsake kraftige vibrasjoner, støy og funksjonsfeil i maskinen og føre til at garantien blir ugyldig.
2. Løsne transportsikringskruene ved å vri den mot klokken med en egnet skrutrekker.
3. Fjern transportsikringskruene ved å trekke dem rett ut.
4. Sett plastforseglingshettene som følger med i tilbehørsposen, inn i hullene som gjenstår ved å fjerne transportsikringskruene. Transportsikringskruene skal oppbevares for fremtidig bruk.

**MERK:** Fjern transportsikringskruene før du bruker maskinen for første gang. Feil som oppstår på grunn av maskinen brukes med transportsikringskruene montert, er utenfor garantiens omfang.

#### 3.2 Justere bena / justere justerbare holdere

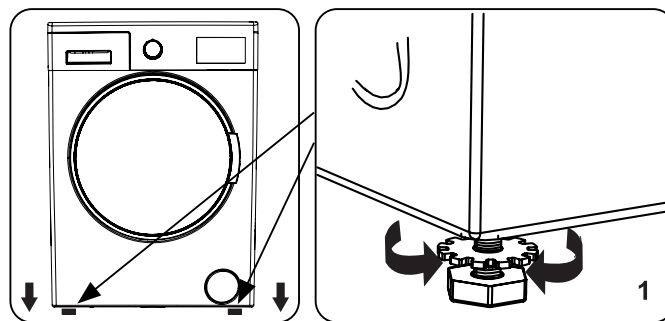

1. Ikke installer maskinen på en overflate (for eksempel teppe) som kan forhindre ventilasjon i sokkelen.
  - For å sikre lydløs og vibrasjonsfri drift av maskinen din, installerer du den på en fast overflate.
  - Du kan nivellere maskinen ved bruk av de justerbare bena.
  - Løsne plastskruen.

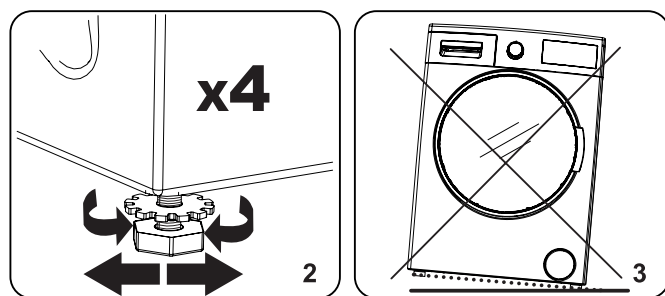

2. Vri føttene med klokken for å øke høyden på maskinen. Vri føttene mot klokken for å senke høyden på maskinen.
  - Når maskinen er i vinkel, stram låsemutterne ved å vri dem med urviseren.
3. Sett aldri inn papp, tre eller andre lignende materialer under maskinen for å stabilisere den.
  - Når du rengjør bakken som maskinen befinner seg på, må du passe på å ikke forstyrre maskinens nivå.

#### 3.3 Elektrisk tilkobling

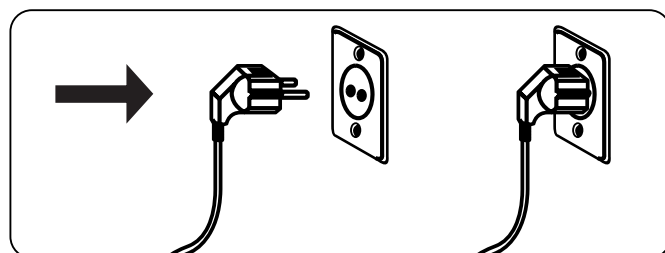

- Vaskemaskinen din krever en 220-240V,

50 strømtilførsel.

- Vaskemaskinens strømkabel har et støpsel beregnet på en jordet stikkontakt. Dette støpselet skal alltid settes inn i en jordet 10 A stikkontakt.
- Hvis du ikke har en passende stikkontakt og sikring i samsvar med dette, må du forsikre deg om at arbeidet utføres av en kvalifisert elektriker.
- Vi tar ikke ansvar for skader som oppstår på grunn av bruk av ujordet utstyr.

**ØMERK:** Hvis vaskemaskinen brukes ved lavere spenning vil dens levetid bli redusert og ytelsen vil bli dårligere.

### 3.4 Tilkobling av vanninntaksslange

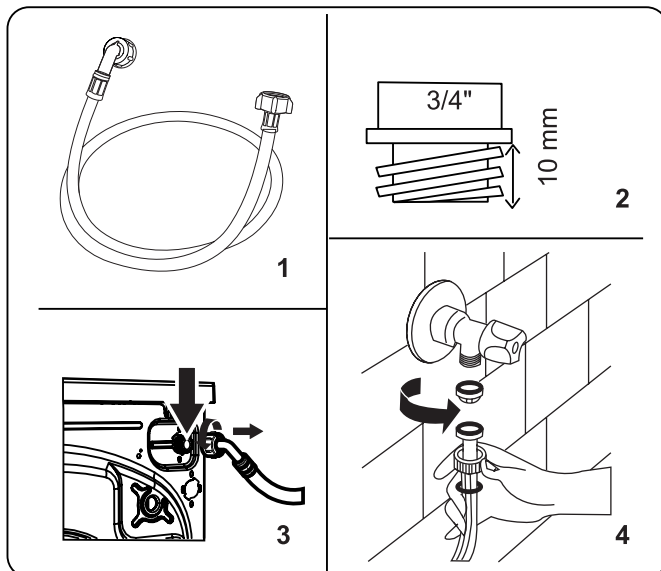

1. Maskinen din kan ha enten en enkelt vanninntakstilkobling (kald) eller dobbel vanninntakstilkobling (varm og kald) avhengig av maskinspesifikasjonen. Slangen med hvit hette skal kobles til kaldtvannsinntak og slange med rød

hette skal kobles til varmtvannsinntak (gjelder vaskemaskiner med to vanninntak).

- For å forhindre vannlekkasjer ved skjøtene, leveres enten 1 eller 2 muttere (avhengig av maskinens spesifikasjoner) i emballasjen med slangen. Monter disse mutterne til enden(e) av vanninntaksslangen som kobles til vannforsyningen.
2. Monter nye vanninntaksslanger på en 3/4" gjenget vannkran.
  - Koble den hvite lukkede enden av vanninntaksslangen til hvittvannsinnløpsventilen på baksiden av maskinen og den røde lukkede enden av slangen til rødvannsinnløpsventilen (hvis relevant).
  - Stram koblingene for hånd. Hvis du er i tvil må du snakke med en kvalifisert rørlegger.
  - Et vanntrykk på 0. 1-1 Mpa sikrer at vaskemaskinen arbeider mer effektivt. (Et vanntrykk på 0. 1 Mpa innebærer at det strømmer 8 liter vann per minutt fra en helt åpen vannkran.)
3. Når du har gjort alle tilkoblingene, må du forsiktig slå på vannforsyningen og se etter lekkasjer.
  4. Forsikre deg om at de nye vanninntaksslangene ikke blir fanget, knekt, vridt, brettet eller knust.
  - Hvis maskinen din har en tilkobling til varmt vann, skal temperaturen på varmtvannsforsyningen ikke være høyere enn 70 °C.

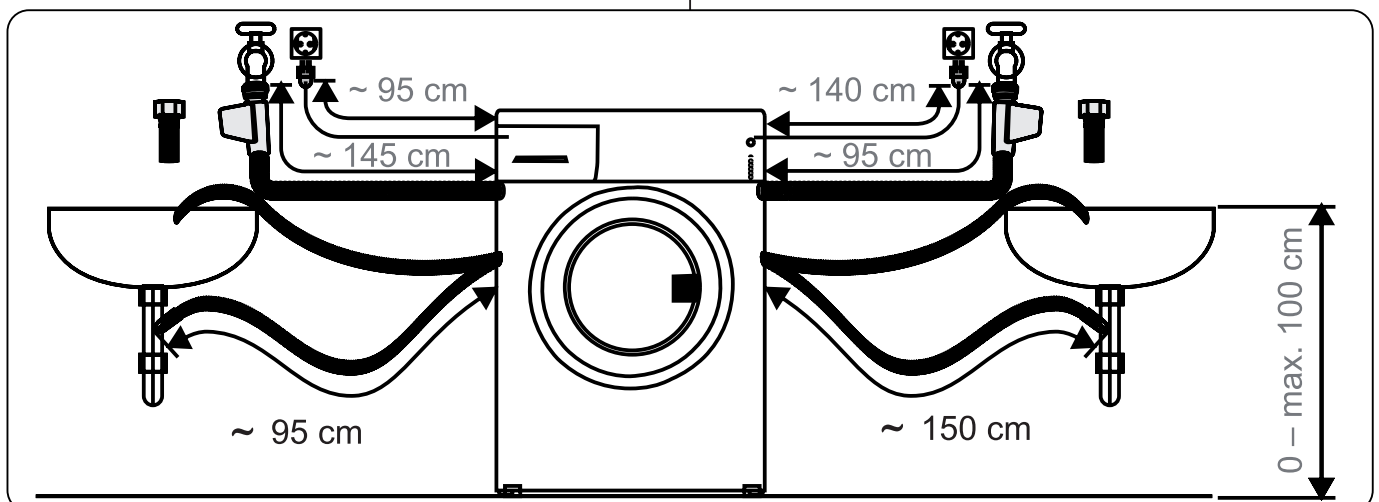

**MERK:** Vaskemaskinen din må kun kobles til vannforsyningen din ved å bruke den medfølgende nye påfyllingsslangen. Gamle slanger må ikke brukes på nytt.

### 3.5 Tilkobling av avløpsslange

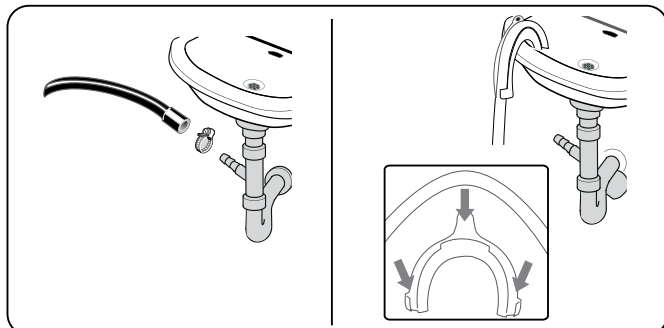

- Koble vannavløpsslangen til en standpipe eller til utløpsbendet til en husholdningsvask ved å bruke tilleggsutstyr.
- Prøv aldri å forlenge vannavløpsslangen.
- Ikke legg vannavløpsslangen fra maskinen din i en beholder, bøtte eller badekar.
- Forsikre deg om at vannavløpsslangen ikke er bøyd, brettet, klemt eller forlenget.
- Vannavløpsslangen må installeres i en maksimal høyde på 100 cm fra bakken.

## 4. OVERSIKT OVER KONTROLLPANEL

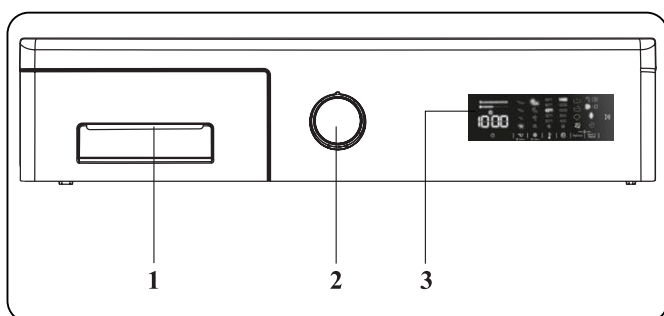

1. Vaskemiddelskuff
2. Programvelger
3. Elektronisk display

### 4.1 Vaskemiddelskuff

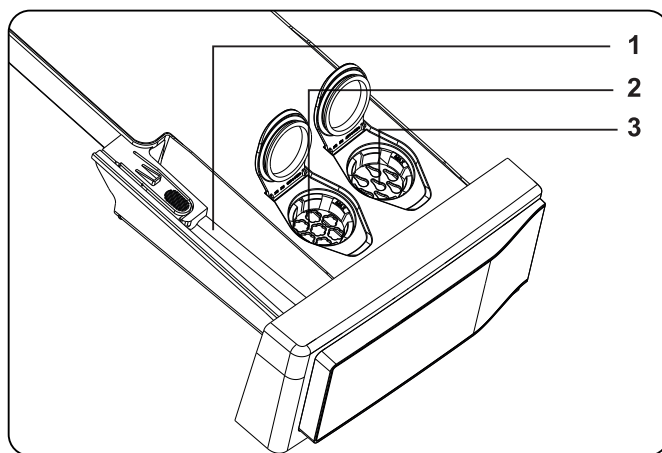
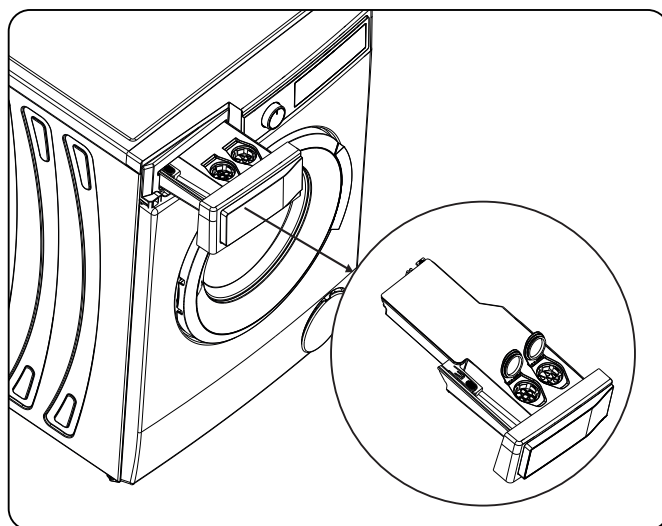

1. Beholder for vaskepulver
2. Beholder for mykner (automatisk dosering)
3. Beholder for flytende vaskemiddel (automatisk dosering)

### 4.2 Deler

#### Beholder for vaskepulver

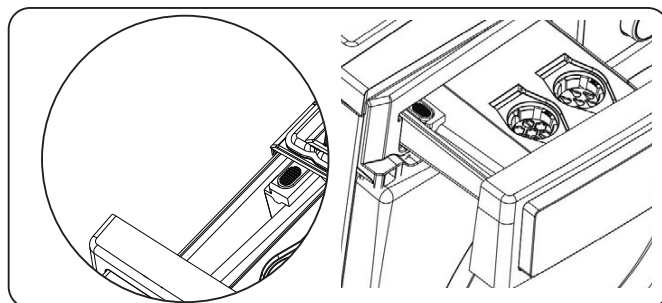

Dersom du ønsker å bruke vaskepulver for vaskesyklusen, må den automatiske funksjonen for dosering deaktiveres og beholderen for vaskepulveret må brukes.

## Tøymykner, tøystivelse, dispenser for vaskemiddel:

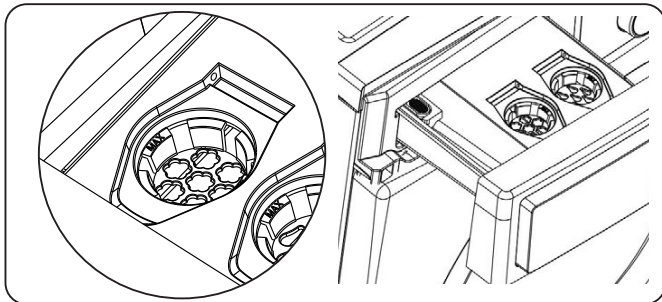

Det kan kun brukes stoffer som tøymykner på dispenser (følg den mengde og type som anbefales av produsenten). Tøymykneren som brukes til klesvask kan enkelt ganger bli værende i dispenser. Dette skyldes at tøymykneren ikke er et flytende materiale. Det anbefales at du bruker flytende tøymykner med mindre viskositet eller tøymykneren etter fortykning.

### Dersom du ikke ønsker å bruke beholderen for tøymykner, bør du deaktivere tøymykner-valget.

- Ved å trykke på tasten for dosering av tøymykner en gang, vil tøymykner-funksjonen (autodosering) deaktiveres.

**MERK:** Funksjonen for dosering av tøymykner vil aktiveres ved å slå på maskinen

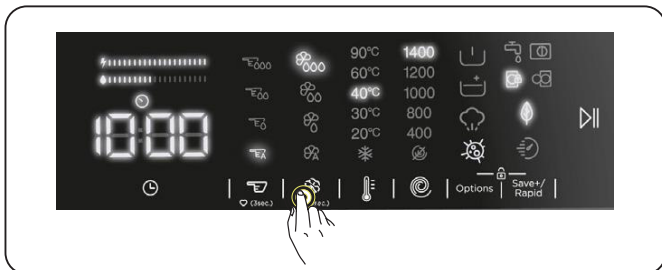

### Dersom du ønsker å bruke funksjonen for tøymykner,

- Ved å trykke på tasten for dosering av tøymykneren for andre gang, vil lysdioden for mykner (autodosering) lyse på tredje nivå, noe som indikerer at myknerfunksjonen (autodosering) har blitt aktivert.

Indikatorer for myknernivå:

- høyt nivå
- middels nivå
- lavt nivå
- Automatisk dosering

- Etter aktivering av funksjonen for dosering av tøymykner (autodosering), vil hvert trykk på tasten for dosering av tøymykner gi deg mulighet for å endre nivå nivå 3, nivå 2, nivå 1 og .

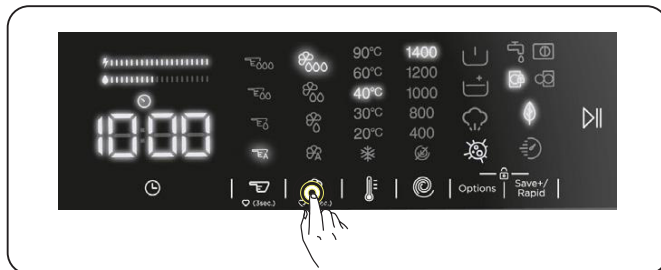

**MERK:** Nivåvalg for mykner bør utføres før start av programmet. Du kan ikke velge et nivå for tøymykner etter start av programmet.

**MERK:** For å registrere ønsket mykner-nivå, trykk og hold inne valgknappen for mykner i 3 sekunder etter at du har valgt mykner-nivå. Det valgte mykner-nivået vil bli stående for senere bruk.

**ADVARSEL:** I tilfelle nivået for tøymykner er lavt, vil myknerens lysdiode blinke og en advarsel vil gis av maskinen.

### Beholder for flytende vaskemiddel (automatisk dosering):

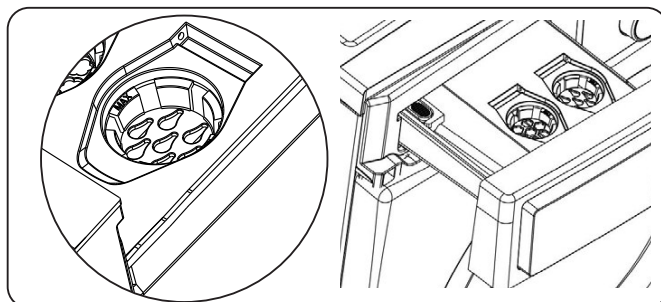

Bruk av flytende vaskemiddel (automatisk dosering) vil som standard aktiveres på maskinen. Bruk kun flytende vaskemiddel i denne beholderen.

Hvis du ønsker å bruke kammeret for vaskepulver:

**Deaktiver da funksjonen for flytende vaskemiddel (automatisk dosering).**

- Ved å trykke på tasten for dosering av skyllemiddel en gang, vil funksjonen for flytende vaskemiddel (automatisk dosering) deaktiveres.

**MERK:** Funksjonen for automatisk dosering vil aktiveres ved å slå på maskinen.

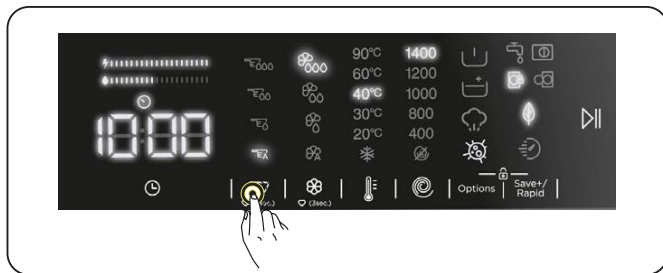

**MERK:** I tilfelle funksjonen for flytende vaskemiddel (automatisk dosering) deaktiveres, må det kun brukes vaskemiddel i pulverform for vaskesykluser. Gjør dette ved å legge vaskemiddel i beholderen for vaskepulver.

**Dersom du ønsker å bruke flytende vaskemiddel (autodosering) for vaskesyklusen:**

- Ved å trykke på tasten for dosering av vaskemiddel for andre gang, vil lysdioden for vaskemiddel (autodosering) E000 lyse på tredje nivå noe som indikerer at funksjonen for vaskemiddel har blitt aktivert.

Nivåindikatorer for flytende vaskemiddel

- L3 høyt nivå ☹☹☹
- L2 middels nivå ☹☹
- L1 lavt nivå ☹
- Automatisk dosering ☹☹☹
- Etter å aktivere funksjonen for flytende vaskemiddel (autodosering), vil hvert trykk på tasten for dosering av vaskemiddelet tillate valg av nivå E000, nivå 3, E00nivå 2, E0nivå 1 og EA.

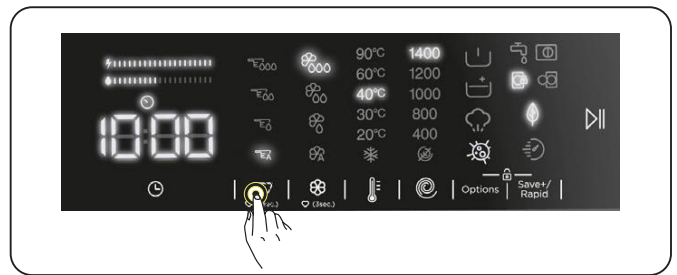

**MERK:** Nivået for flytende vaskemiddel (automatisk dosering) skal velges i samsvar med smussnivået på tøyet.

**MERK:** Valg av flytende vaskemiddel (automatisk dosering) bør utføres før start av programmet. Du kan ikke velge funksjonen etter start av programmet.

**MERK:** For å oppgi ønsket mykner-nivå, trykk og hold inne valgknappen for mykner i 3 sekunder etter at du har valgt mykner-nivå. Det valgte mykner-nivået vil bli stående for senere bruk.

**ADVARSEL:** Når nivået på vaskemiddelet er lavt, vil lysdioden under tasten for dosering av vaskemiddelet blinke, og maskinen vil gi en advarsel.

**4.3 Advarsler for det automatiske systemet for dosering av vaskemiddelet vaskemiddel**

**Informasjon om bruk av vaskemiddelet:**

1. Bland aldri vaskemidler fra forskjellige merker.
2. Bland aldri vaskemidler og tøymykner.
3. Når du bytter vaskemiddel, bekreft at beholderne i skuffen for vaskemiddel rengjøres.
4. Ikke bruk skyllemidler som har et lag, eller som har begynt å stivne.
5. Bruk aldri klor eller produkter som inneholder løsemidler.
6. Ved bruk av konsentrert vaskemiddel, fortynne det med litt vann for å forhindre blokkering av skuff-reservoarene.

## Når maskinen er i gang:

1. La aldri beholderens lokk være åpne for å forhindre uttørking av skyllemiddelet.
2. Etter at du har tilsatt skyllemiddel eller i tilfelle maskinen er i gang, må du bekrefte at skuffen er ordentlig lukket. Ellers kan det hende at maskinen ikke bruker skyllemiddelet på riktig måte.

 **ADVARSEL:** Skuffen må ikke være åpen mens maskinen er i drift.

## Vaskemiddelskuff:

1. Når skuffen tas ut, bekreft at den er tom. Ellers kan vaskemiddelet helles i den.
2. Når vaskemiddelskuffen er full:
  - Ikke trekk maskinen.
  - Ikke beveg maskinen.
  - Ikke len eller vipp maskinen.

 **ADVARSEL:** Før disse dette utføres, sørg for at du fjerner vaskemiddelskuffen fra maskinen.

 **ADVARSEL:** Når skyllemiddelet tilsettes, men maskinen ikke klarer å merke det, kan det være tørket vaskemiddel inne i beholderen. Dette hindrer at mekanismen for dosering av vaskemiddelet fungerer som den skal. Rengjør skuffen.

## 4.4 Programvelger

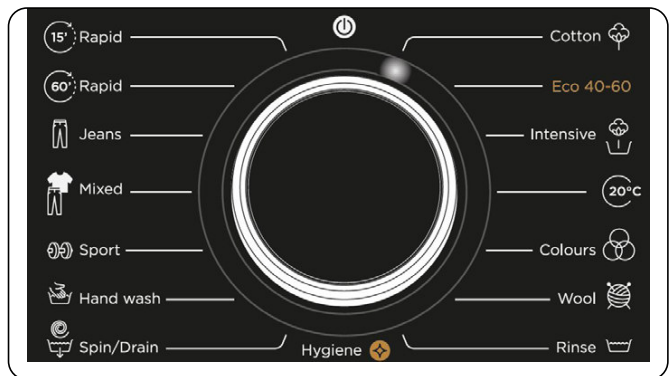

- For å velge ønsket program, vri programvelgeren enten med klokken eller mot klokken til markøren på programskiven peker på det valgte programmet.
- Pass på at du stiller programvelgeren nøyaktig på det programmet du ønsker.

## 4.5 Electronic Display

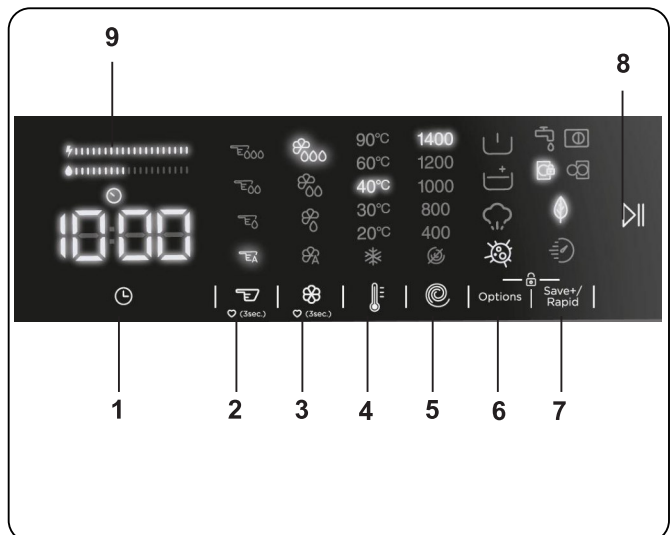

1. Funksjon for utsatt start
2. Valg av vaskemiddel dosering
3. Valg av tøymyknerdosering
4. Velge vaskevannets temperatur
5. Valg av sentrifugeringshastighet
6. Alternativer
7. Lagre+ /Hastighet (Øko-vasking, Rask vask hjelpefunksjon)
8. Start/pause-knapp
9. Energi/vann effektivitets-strek

## 5. BRUKE VASKEMASKINEN DIN

### 5.1 Klargjøre skittentøyet ditt

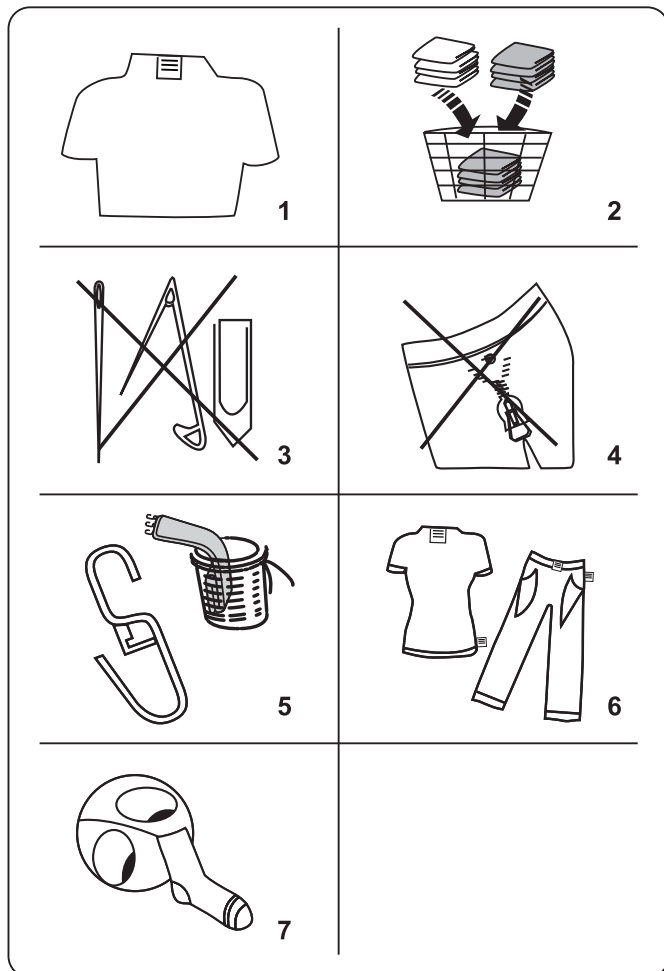











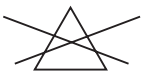

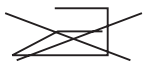

1. Følg instruksjonene på etikettene på klærne.
  - Sorter tøyet etter type (bomull, syntetisk, finvask, ull osv.), temperatur (kaldvask, 30°, 40°, 60°, 90°) og skittenhetsgrad (mindre skittent, skittent, svært skittent).
2. Du må aldri vaske farget tøy og hvitt tøy sammen.
  - Mørke tekstiler kan inneholde overflødig fargestoff og bør vaskes separat flere ganger.
3. Kontroller at det ikke ligger metallgjenstander i lommene på tøyet. Ta det i så fall ut før du legger tøyet i vaskemaskinen.

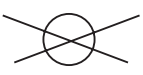
**⚠ FORSIKTIG:** Eventuelle funksjonsfeil som oppstår på grunn av fremmedmateriale som skader maskinen din, dekkes ikke av garantien.

4. Lukk glidelåsene og fest eventuelle kroker og øyne.
5. Fjern alle plast- og metallfester på

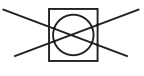
gardiner, eller legg dem i en vaskepose som lukkes forsvarlig.

6. Vreng plagg som bukser, strikkede plagg, t-skjorter og joggedresser.
7. Vask sokker, lommeterkle og andre små ting i et vaskenett.

 Kan blekes	 Må ikke blekes	 Normal vask
 Maksimum stryketemperatur er 150 °C	 Maksimum stryketemperatur 200 °C	 Ikke stryk
 Kan renses	 Ingen tørrensing	 Legg flatt for å tørke
 Dryppes tørt	 Heng opp for å tørke	 Ikke bruk tørketrommel
 Kan renses i gassolje, ren alkohol og R113 er tillatt	 Perkloroetylen R11, R13, petroleum	 Perkloroetylen R11, R113, gassolje

### 5.2 Legge tøyet inn i vaskemaskinen

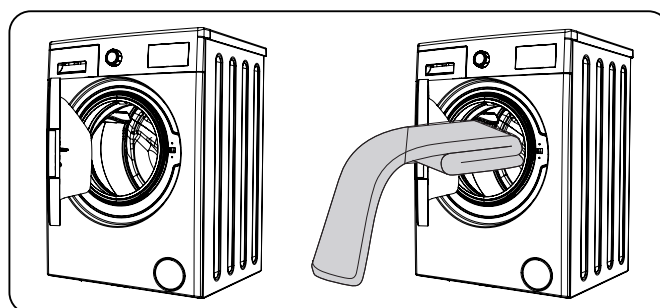

- Åpne døren på maskinen.
- Fordel tøyet jevnt i vaskemaskinen.

**👉 MERK:** Pass på at du ikke overskrider trommelens maksimale belastning, da dette vil gi dårlige vaskeresultater og føre til krølling. Se vaskeprogrammet tabellene for informasjon om lastekapasiteter.



Følgende tabell viser omtrentlige vekter av typiske vaskerier:

TYPE TØYVASK	VEKT (g)
Håndkle	200
Lin	500
Badekåpe	1200
Dynetrekk	700
Putetrekk	200
Undertøy	100
Bordduk	250

- Legg i ett plagg om gangen.
- Sjekk at det ikke er tøyvask mellom gummipakningen og døren.
- Skyv døren forsiktig igjen til den klikker på plass.

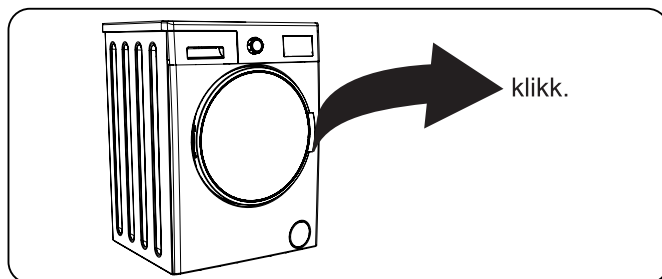

- Sørg for at døren er helt lukket, hvis ikke vil ikke programmet starte.

### 5.3 Bruke vaskemaskinen

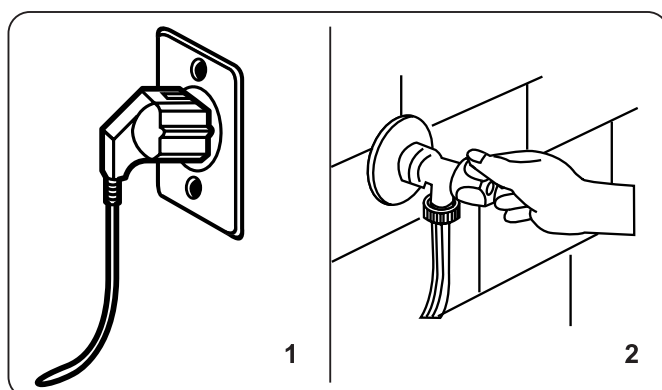

1. Koble maskinen din til strøm.
2. Slå på vanntilførselen.
  - Åpne maskinens dør.
  - Fordel tøyet jevnt i vaskemaskinen.
  - Skyv døren forsiktig igjen til den klikker på plass.

### 5.4 Velge program

Bruk programtabellene for å velge det mest passende programmet for tøyet ditt.

### 5.5 System for registrering av halv tøymengde

Vaskemaskinen har et system som registrerer halv tøymengde.

Hvis du legger mindre enn halvparten av den maksimale belastningen på tøy i maskinen din, vil den automatisk stille inn halvbelastningsfunksjonen, uavhengig av hvilket program du valgte. Dette betyr at det valgte programmet vil ta mindre tid å fullføre og vil bruke mindre vann og energi.

### 5.6 Tilleggsfunksjoner

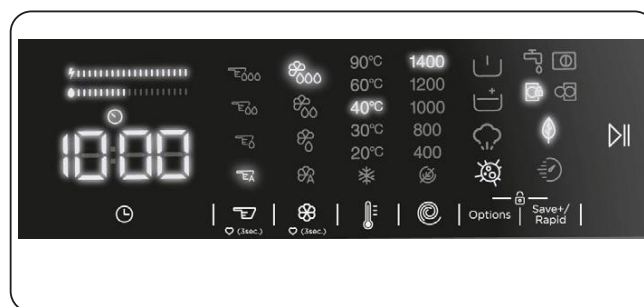

Før du starter programmet

kan du velge tilleggsfunksjoner hvis du ønsker det.

- Trykk på knappen for tilleggsfunksjonen du ønsker å velge.
- Hvis symbolet for hjelpefunksjonen kontinuerlig er på på det elektroniske displayet, vil den valgte hjelpefunksjonen bli aktivert.
- Hvis symbolet for tilleggsfunksjonen blinker på det elektroniske displayet, blir den valgte hjelpefunksjonen ikke aktivert.

#### Grunn for å ikke aktivere funksjonen:

- Den hjelpefunksjonen er kanskje ikke tilgjengelig for det valgte vaskeprogrammet.
- Maskinen kan ha passert trinnet der den hjelpefunksjonen kunne brukes.
- Hjelpefunksjonen kan være uforenlig med en annen hjelpefunksjon du tidligere har valgt.

## 1. Funksjon for utsatt start

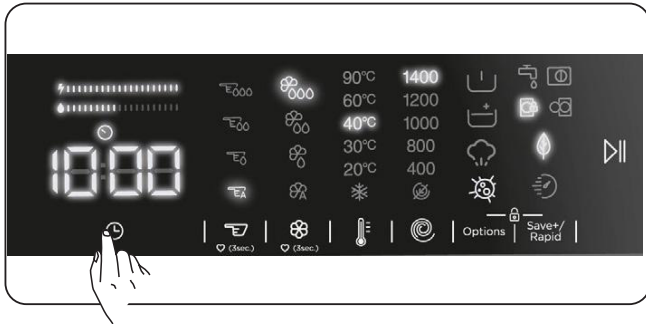

Du kan bruke denne hjelpefunksjonen til å utsette starttiden for vaskesyklusen i 1 til 23 timer.

Slik bruker du forsinkelsesfunksjonen:

- Trykk på forsinkelsestasten en gang.
- «1 t» vil bli vist.  vil slå seg på på det elektroniske displayet.
- Trykk på forsinkelsestasten til du kommer til det tidspunktet du vil at maskinen skal starte vaskesyklusen.
- Hvis du har hoppet over forsinkelsestiden du ønsker å stille, kan du fortsette å trykke på forsinkelsestasten til du kommer til den tiden igjen.
- For å bruke tidsforsinkelsesfunksjonen, må du trykke på Start / Pause-tasten for å starte maskinen.



**Merk:** Etter å ha valgt forsinkelsesfunksjonen, kan du velge andre funksjoner uten å berøre «▶▶»-tasten, og deretter kan du berøre «▶▶»-tasten for å aktivere tidsforsinkelse.

Slik bruker du forsinkelsesfunksjonen:

- Hvis du ikke trykket på Start / Pause-tasten, fortsetter du å berøre forsinkelsestasten til det elektroniske displayet viser varigheten på programmet du har valgt. Når du ser programtiden på det elektroniske displayet, betyr dette at forsinkelsen er kansellert.
- Hvis du har trykket på Start / Pause-tasten for å starte maskinen, trenger du bare å berøre forsinkelsestasten en gang. vil gå av på det elektroniske displayet, trykk «▶▶»-tasten for å starte vaskesyklusen.

## 2. Valg av vaskemiddeldosering\*

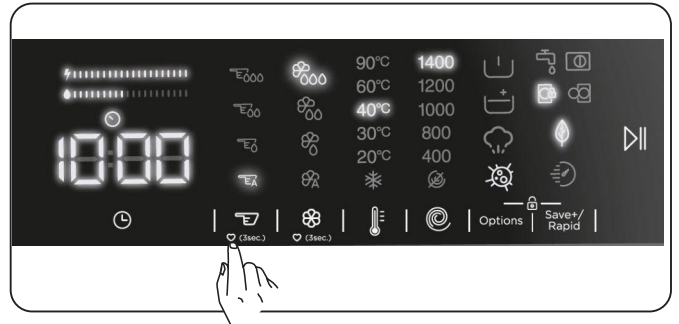

Hjelpefunksjonen lar deg aktivere eller deaktivere den automatiske doseringen og å justere mengden flytende vaskemiddel i samsvar med smussnivået på tøyet som legges i vaskemaskinen.

## 3. Valg av tøymykner-dosering\*

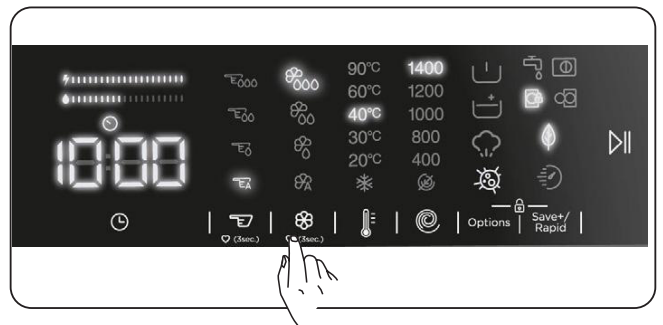

Hjelpefunksjonen lar deg aktivere eller deaktivere den automatiske doseringen og justere nivåene på tøymykneren.

\*For mer informasjon om bruk av tilleggsfunksjonen, se beskrivelsene under avsnittet.

## 4. Velge vanskevannets temperatur

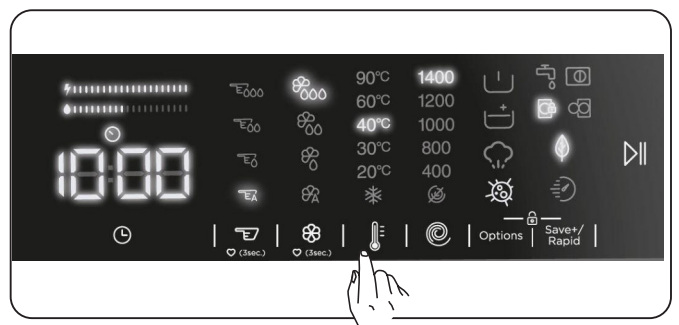

Du kan bruke innstillingstasten for vaskevannstemperatur for å stille inn temperaturen på vaskevannet for tøyet ditt.

- Når du velger et nytt program, vil det valgte programmets maksimale

temperatur vises på vaskevannets temperaturvisning.

- Du kan redusere vasketemperaturen for det valgte programmet trinnvis mellom maksimal temperatur og kaldvask ved å trykke på knappen for justering av vasketemperatur (\*).
- Hvis du har hoppet over vaskevannstemperaturen du ønsket å stille inn, fortsett å trykke på vaskevannstemperaturtasten for å finne ønsket temperatur igjen.

## 5. Valg av sentrifugeringshastighet

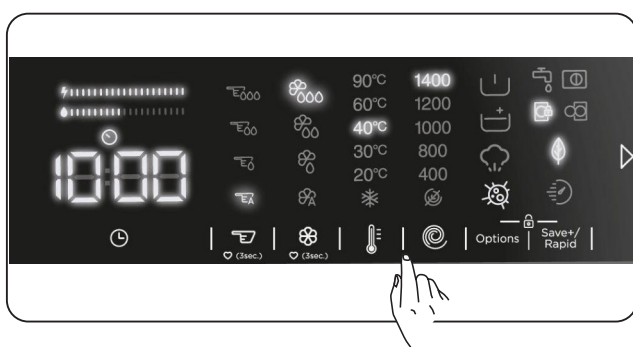

Du kan bruke hastighetsinnstillingstasten for å stille inn sentrifugeringshastigheten for tøyet ditt. Når du velger et nytt program, vil det valgte programmets maksimale sentrifugeringshastighet vises på sentrifugeringshastighetens skjerm.

Du kan trykke på innstillingstasten for spinnhastighet for å redusere sentrifugeringshastigheten gradvis mellom det valgte programmets maksimale spinnhastighet og alternativet spinn kansellert (⓪).

Hvis du har hoppet over sentrifugeringshastigheten du ønsket å stille, kan du fortsette å trykke på spinnhastighetstasten for å finne ønsket hastighet igjen.

## 6. Tilleggsfunksjoner

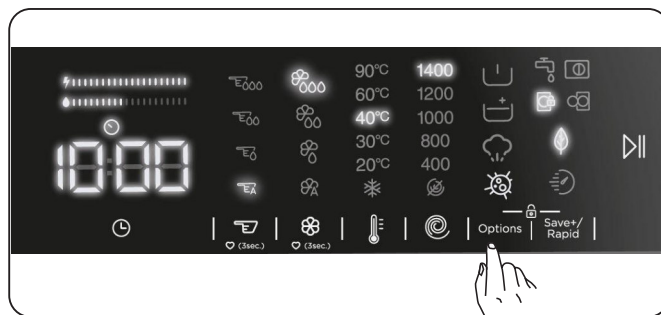

Du kan bruke tilleggsfunksjoner for å gjøre det beste vaskevalget for tøyet ditt. For å gjøre dette kan du trykke på alternativtasten på skjermpanelet for å aktivere følgende:

**6.1**  Tilleggsfunksjon for forvask



**6.2**  Tilleggsfunksjon for ekstra skylling

**6.3**  Tilleggsfunksjon for Steam Assistn

**6.4**  Tilleggsfunksjon for anti-allergi

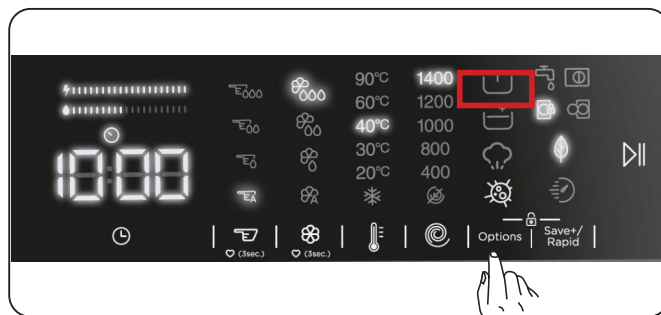
**6.1**  Tilleggsfunksjon for forvask



Du kan bruke denne hjelpefunksjonen til å utføre forvask før hovedvaskesyklusen for det svært tilsmussede tøyet. Når du bruker denne funksjonen, må du legge til vaskemiddel i vaskemiddelskuffen på vaskemaskinen. For å aktivere forhåndsvaskingsfunksjonen, trykk på alternativtasten til forhåndsvaskesymbolet  slås på. Hvis forhåndsvask-LED-en  konstant lyser på det elektroniske displayet, betyr det at tilleggsfunksjonen er valgt.





**Merk:** Hvis du vil velge den enkle forvaskhjelpefunksjonen, hvis  ikke vises på displayet, betyr dette at denne

funksjonen ikke er tilgjengelig i det valgte vaskeprogrammet.

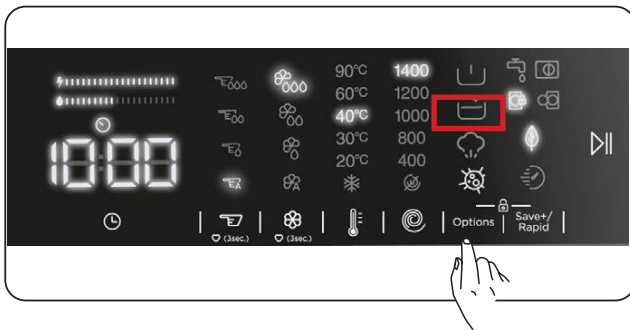
## 6.2 Tilleggsfunksjon for ekstra skylling





Du kan bruke denne hjelpefunksjonen for ekstra skylling av tøyet. For å aktivere ekstra skyllefunksjonen, fortsett å trykke på alternativtasten til symbolet for ekstra skylling  slås på. Hvis forhåndsvask-LED konstant lyser på det elektroniske displayet, betyr det at tilleggsfunksjonen er valgt.

 **Merk:** Hvis du vil velge den enkle forvaskhjelpefunksjonen, hvis  ikke vises på displayet, betyr dette at denne funksjonen ikke er tilgjengelig i det valgte vaskeprogrammet.

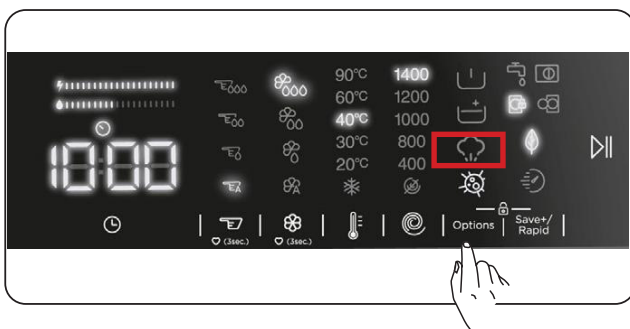
## 6.3 Steam Assist





På grunn av dampsystemet har stryking blitt raskt og like enkelt. Dampen som brukes i trenger inn og løser fibre, eliminerer bletter og etterlater klærne våre myke og delikate.

 **Merk:** Hvis du vil velge den enkle steam assist, hvis  ikke vises på displayet betyr dette at denne funksjonen ikke er tilgjengelig i det valgte vaskeprogrammet.

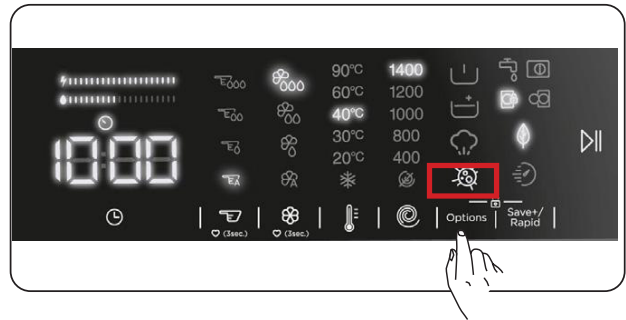
## 6.4 Tilleggsfunksjon for anti-allergi



Du kan bruke denne tilleggsfunksjonen til å legge til en annen skyllesyklus for tøyet ditt. Maskinen bruker varmt vann i alle skylletrinnene. (Det anbefales for sensitive skinnklær, babyklær og undertøy). For å aktivere anti-allergi hjelpefunksjonen, fortsett å trykke på alternativtasten til anti-allergifunksjonssymbolet  slås på. Hvis anti-allergi-LED  konstant lyser på det elektroniske displayet, betyr det at tilleggsfunksjonen er valgt.

 **Merk:** Hvis du vil velge den enkle tilleggsfunksjonen for anti-allergi, hvis  ikke vises på displayet, betyr dette at denne funksjonen ikke er tilgjengelig i det valgte vaskeprogrammet.

## 7. Tilleggsfunksjon for øko/hurtigvask

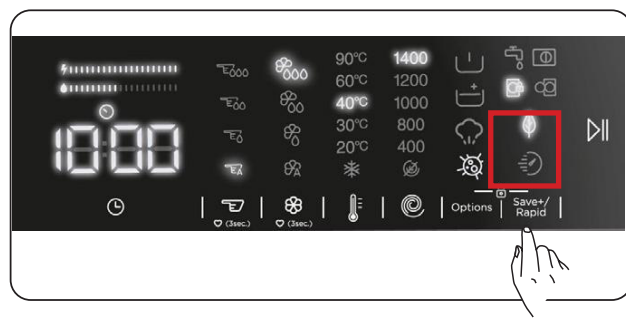



### Tilleggsfunksjon for ekstra stryking:

Hvis du velger denne tilleggsfunksjonen, vil maskinen forlenge vaskeprogrammets varighet litt. Imidlertid vil den bruke mindre energi og vann til vaskesyklusen. For å aktivere denne funksjonen kan du trykke på valgknappen Eco / Quick Wash på displaypanelet for å slå på LED-lyset på symbolet. .

### Tilleggsfunksjon for øko/hurtigvask:

Hvis du velger denne tilleggsfunksjonen, vil maskinen forlenge vaskeprogrammets varighet litt. (Det anbefales å laste maskinen med halvparten eller mindre enn halvparten av kapasiteten til det valgte vaskeprogrammet.) For å aktivere denne funksjonen kan du trykke på valgknappen Eco / Quick Wash på displaypanelet for å slå på LED-lyset på symbolet .

 **MERK:** Hvis du laster maskinen med halvparten eller mindre enn halvparten av vaskeevnen til det valgte vaskeprogrammet, vil maskinen registrere det takket være deteksjonssystemet for halvlast, og på denne måten vil den vaske tøyet med mindre energi og mindre vann i en kortere tid. Når maskinen din oppdager halv belastning,  vil LED-lyset til symbolet automatisk slå seg på i skjermpanelet.

#### • Energi/vann effektivitetslinje:

“  ” er en effektivitetsindikator som består av 2 linjer. Energi- / vanneffektivitetslinjen viser mengden energi og vannforbruk. Jo større linjen er, jo mer energi eller vannforbruk har du Energi- / vanneffektivitetslinjen kan utvide eller forkorte avhengig av valgt programmets varighet, temperaturinnstilling, spinnhastighet og andre hjelpefunksjoner.

### Start/Pause-knappen

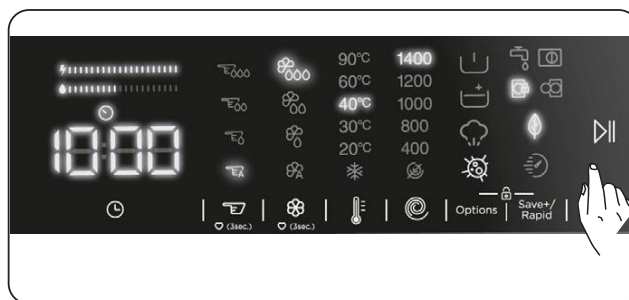

Når du trykker på Start-/Pause-knappen kan du starte det valgte programmet, eller sette et pågående program på pause. Hvis du setter vaskemaskinen på pause, vil Start-/pause-lampen på det elektroniske displayet blinke.

### 5.7 Barnesikring

Barnesikringsfunksjonen lar deg låse knappene slik at vaskesyklusen du valgte ikke kan endres utilsiktet.

For å aktivere barnesikring, trykk og hold knappen 6 og 7 samtidig i minst 3 sekunder. "CL" vil blinke på det elektroniske displayet i 2 sekunder når barnesikringen er aktivert.

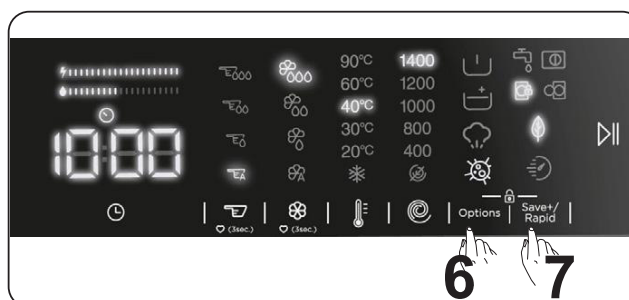



Hvis du trykker på en knapp eller et valgt program endres av programskiven mens barnesikringen er aktiv, blinker "CL"-symbolet på det elektroniske displayet i 2 sekunder.

Hvis barnesikringsfunksjonen er aktiv og et program kjører, når programskiven er dreid til "⏸"-posisjonen og et annet program er valgt, fortsetter det tidligere valgte programmet fra der det var igjen.

For å aktivere barnesikring, trykk og hold knappen 6 og 7 samtidig i minst 3 sekunder til "CL" symbolet på det elektroniske displayet forsvinner.

 **Merk:** Døren forblir ulåst når barnesikringen er aktiv og strømmen er av

## 5.8 Hvis du vil stoppe / avbryte et kjørende program eller legge til klesvask:

- ▶ symboltast lar deg pause eller starte det valgte programmet på nytt. Du kan bruke denne funksjonen når du vil legge tøy inn.
- Berør ▶ symbolknappen for dette. Hvis  vises på skjermen, kan du åpne lastedøren og legge til klesvask.
- Hvis  vises på skjermen, er trinnet der du kan legge til klesvask, gått.
- Hvis du vil avbryte et kjørende program, vri programbryteren til "⏻"-posisjon. Vaskemaskinen stanser vaskingen og avbryter programmet. For å tømme vannet i maskinen, vri programknotten til en hvilken som helst programposisjon. Maskinen din tapper vannet og avbryter programmet. Du kan velge et nytt program og starte maskinen.

## 5.9 Programslutt



Maskinen stopper automatisk når det valgte programmet slutter.

- «End» vil vises på det elektroniske displayet.
- Du kan åpne døren  og ta ut tøyet. Etter å ha tatt ut tøyet, må du la døren stå åpen slik at innsiden av maskinen kan tørke.
- Drei programvelgeren til «⏻» (Avbryt)-posisjon.
- Koble støpselet ut av stikkontakten
- Slå av vanntilførselen.

## 6. PROGRAMTABELL

Program Programme	Vasketemperatur (°C)	Maks mengde i tørt tøy (kg)	Vaskemiddelskuff (****)	Programvarighet (min.) (*****)	Tøytype/beskrivelser
Bomull JEANS	*60 - 90	9,0	2	145	Svært skittent tøy, bomull og lintøy. (Undertøy, lin, duker, håndklær (maksimalt 4,5 kg) sengetøy, osv.)
ØKO 40-60 ECO 40-60	*40 - 60	9,0	2	228	Skittent bomull og lintøy. (Undertøy, lin, duker, håndklær (maksimalt 4,5 kg) sengetøy, osv.)
Forvask bomull INTENSIVE	*60 - 40 - 30 - "- -C"	9,0	1&2	164	Skittent bomull og lintøy. (Undertøy, lin, duker, håndklær (maksimalt 4,5 kg) sengetøy, osv.)
Bomull 20° COTTON 20°C	*20- "- -C"	4,5	2	59	Mindre skittent tøy, bomull og lintøy. (Undertøy, lin, duker, håndklær (maksimalt 2,5 kg) sengetøy, osv.)
Farger COLOURS	*40 - 30 - "- -C"	9,0	2	130	Mindre skittent tøy, bomull og lintøy. (Undertøy, lin, duker, håndklær (maksimalt 4,5 kg) sengetøy, osv.)
ULL WOOL	*30 - "- -C"	2,5	2	48	Ulltøy med vaskeanvisning for maskinvask.
SKYLLING RINSE	*"- -C"	9,0	-	30	Gir en ekstra skylling til alle typer skittentøy etter vaskesyklusen.
ALLERGIVENNLIG HYGIENE	*60 - 40 - 30 - "- -C"	4,0	2	212	Baby-skittentøy
Sentrifugere/tømme SPIN/DRAIN	*"- -C"	9,0	-	17	Du kan bruke dette programmet til alle typer vaskerom hvis du vil ha et ekstra sentrifugeutrinn etter vaskesyklusen. Du kan bruke avløpsprogrammet til å tømme vannet som er samlet inne i maskinen (legge til eller fjerne tøy). For å aktivere avløpsprogrammet, vri programknappen til spinn / avløpsprogrammet. Etter at du har valgt "sentrifugering kansellert" ved hjelp av tilleggsfunksjonstasten, vil programmet begynne å kjøre.
FINVASK/ HÅNDVASK HAND WASH	*30 - "- -C"	2,5	2	90	Tøy som anbefales å vaske for hånd eller på finvask.
LETTSTELT / Ytterklær SPORT	* 40 - 30 - "- -C"	3,5	2	170	Svært skittent tøy eller syntetisk blandingsstøy. (Nylonstrømper, skjorter, bluser, syntetisk tøy inklusive bukser osv.)
Blandet MIXED	*40 - 30 - "- -C"	3,5	2	100	Skitten bomull, syntetisk tøy, farget tøy og lintøy kan vaskes sammen.
Jeans	*30 - "- -C"	3,5	2	96	Sorte og mørke plagg laget av bomull, blandet fiber eller jeans. Vask innvendig og utvendig. Jeans inneholder ofte overflødig fargestoff og kan farge av i løpet av de første vaskene. Vask lyse og mørke plagg separat.
(**) Rask 60' 60°C RAPID 60'	*60 - 40 - 30 - "- -C"	4,0	2	60	Skitne, bomull, fargede og lintekstiler vasket ved 60 °C på 60 minutter.
(***) Hurtig 15 min. RAPID 15 '	*30 - "- -C"	2,0	2	15	På en kort tid på 15 minutter kan du vaske lett skitten, bomull, farget tekstil og lin.



**MERK:** PROGRAMMENES VARIGHET KAN VARIERE MED MENGDEN TØY, SPRINGVANN, OMGIVELSESTEMPERATUR OG VALGTE TILLEGGSFUNKSJONER.

(\*) Vaskevannstemperaturen til programmet er fabrikkstandarden.

(\*\*) Hvis maskinen din har hurtigvask-hjelpfunksjonen, kan du aktivere hurtigvaskalternativet på displaypanelet og laste maskinen med 2 kg eller mindre klesvask for å vaske den på 30 minutter.

(\*\*\*) På grunn av den korte vasketiden til dette programmet, anbefaler vi at det brukes mindre vaskemiddel. Programmet kan vare lenger enn 15 minutter hvis maskinen din oppdager en ujevn belastning. Du kan åpne ileggsdøren på vaskemaskinen 2 minutter etter at vaskeprogrammet er ferdig. (Perioden på 2 minutter er ikke inkludert i programvarigheten).

(\*\*\*\*) I tilfelle funksjonen for flytende vaskemiddel (automatisk dosering) har vært deaktivert, må beholderen for vaskemiddelet fylles med vaskemiddel.

(\*\*\*\*\*) Varigheten av programmet varierer i henhold til mengden tøy og den valgte algoritmen.

Programmet eco 40-60 kan rengjøre normalt skittent bomullsvask som kan vaskes på 40°C eller 60°C sammen i samme syklus, og at dette programmet brukes til å vurdere samsvar med EU-lovgivningen for eco-design.



- De mest effektive programmene når det gjelder energiforbruk er generelt sett de som bruker lavere temperatur og lengre varighet.
- Å laste en vaskemaskin for husholdningsbruk til full kapasitet som avist av produsenten for de forskjellige programmene vil bidra til sparing av energi og vann.
- Verdier for programvarighet, energiforbruk og vannforbruk kan variere i henhold til vaskens vekt og type, valgte ekstrafunksjoner, vann fra springen og omgivelsestemperatur.
- Det anbefales å bruke flytende vaskemidler for vaskeprogrammer på lav temperatur. Hvor mye vaskemidler som skal brukes kan variere avhengig av mengden tøy og hvor skittent tøyet er. Følg anbefalingene til vaskemiddelprodusenten for hvor mye vaskemidler som skal brukes.
- Lyden og gjenværende fuktighetsinnhold blir påvirket av sentrifugeringshastigheten. Jo høyere hastighet i sentrifugeringsfasen, jo høyere støy og lavere gjenværende fuktighetsinnhold.
- Du kan gå til produkt databasen hvor modellens informasjon lagres ved å lese QR-koden på energimerket.

Programnavn	Merket kapasitet kg	Energiforbruk kWh/syklus			Programvarighet Timer: Minutter			Vannforbruk Liter / syklus			Maks Temperatur °C			Gjenværende fuktighetsinnhold % 1400 Rpm		
		Merket kapasitet	1/2 tøymengde	1/4 tøymengde	Merket kapasitet	1/2 tøymengde	1/4 tøymengde	Merket kapasitet	1/2 tøymengde	1/4 tøymengde	Merket kapasitet	1/2 tøymengde	1/4 tøymengde	Merket kapasitet	1/2 tøymengde	1/4 tøymengde
Bomull 90	9	2,35			03:13			71			81			53%		
Bomull 60	9	0,8			02:25			47			57			53%		
Eco 40-60	9	0,91	0,39	0,20	03:48	02:54	02:54	56	44	41	41	28	23	53%	53%	53%
LETTSTELT / Ytterklær	3,5	0,91			02:50			72			45			53%		
Rask 60	4	1,11			01:00			35			58			53%		
Bomull 20	4,5	0,13			00:59			38			20			53%		

## 6.1 Viktig informasjon

- Bruk bare vaskemidler, skyllemiddel og andre tilsetningsstoffer som er egnet for automatiske vaskemaskiner. Det har oppstått overflødig skum og det automatiske systemet for skumoppsuging har blitt aktivert på grunn av bruk av for mye vaskemidler.
- Vi anbefaler regelmessig rengjøring av vaskemaskin annenhver måned. For regelmessig rengjøring, bruk programmet trommelrens. Om maskinen din ikke har programmet trommelrens, bruk bomull-90. Når nødvendig, bruk kun kalkfjernere som er utviklet spesielt for bruk i vaskemaskiner.
- Du må aldri prøve å tvinge opp ileggsdøren når vaskemaskinen er i gang. Du kan åpne ileggsdøren på vaskemaskinen 2 minutter etter at vaskeprogrammet er ferdig.
- Du må aldri prøve å tvinge opp ileggsdøren når vaskemaskinen er i gang. Døren vil åpne automatisk etter at vaskesyklusen er ferdig.
- Installasjon og reparasjon bør alltid utføres av en autorisert serviceagent for å unngå mulig risikoer. Produsenten skal ikke holdes ansvarlig for skader som kan oppstå fra reparasjoner som er utført av uautoriserte personer.

## 7. RENGJØRING OG VEDLIKEHOLD

### 7.1 Advarsel

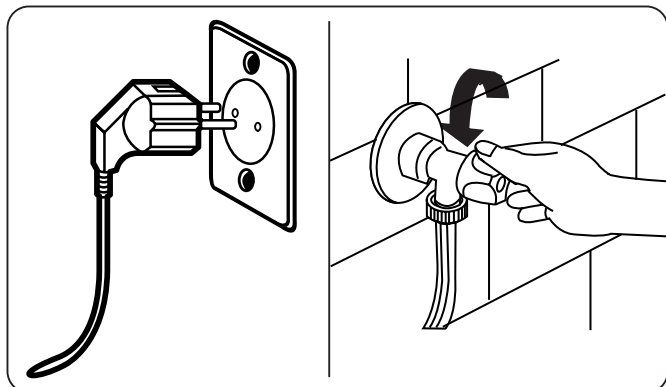

Slå av strømforsyningen og ta støpselet ut av stikkontakten før du utfører vedlikehold og rengjøring av maskinen.

Slå av vannforsyningen før du starter vedlikehold og rengjøring av maskinen.

**⚠ FORSIKTIG:** Ikke bruk løsemidler, slpende rengjøringsmidler, glassrensere eller universalrengjøringsmidler for å rengjøre vaskemaskinen. De kan skade plastoverflatene og andre komponenter med kjemikalene de inneholder.

### 7.2 Vanninntaksfiltre

Vanninntaksfiltre forhindrer at skitt og fremmedlegemer kommer inn i maskinen. Vi anbefaler at disse filterene rengjøres når

maskinen din ikke kan motta nok vann, selv om vanntilførselen er på og kranen er åpen. Vi anbefaler at du rengjør vanninnløpsfilterne annenhver måned.

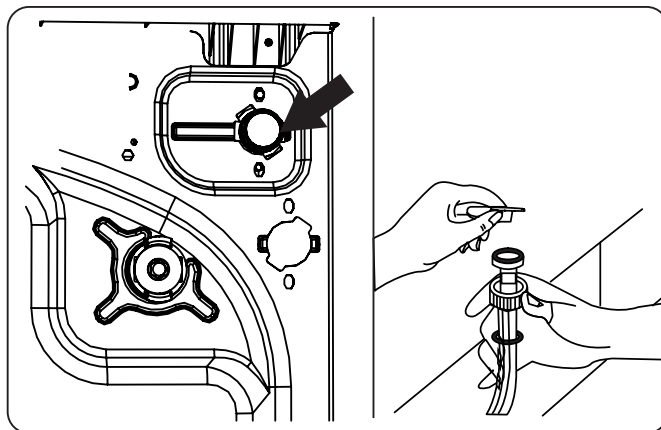

- Skru av vanninntaksslangen(e) fra vaskemaskinen.
- For å fjerne vanninnløpsfilteret fra vanninnløpsventilen, bruk en langnese-tang for å trekke forsiktig i plaststangen i filteret.
- Et andre vanninnløpsfilter er plassert i tappenden av vanninntaksslangen. For å fjerne det andre vanninnløpsfilteret fra vanninnløpsventilen, bruk en langnese-tang for å trekke forsiktig i plaststangen i filteret.
- Rengjør filteret grundig med en myk børste og vask med såpevann og skyll grundig. Sett inn filteret igjen ved å skyve det forsiktig tilbake på plass.

**⚠ FORSIKTIG:** Filtrene ved vanninnløpsventilen kan bli tilstoppet på grunn av vannkvalitet eller manglende nødvendig vedlikehold og kan bryte sammen. Dette kan forårsake vannlekkasje. Eventuelle slike sammenbrudd er utenfor garantiens omfang.

### 7.3 Pumpefilter

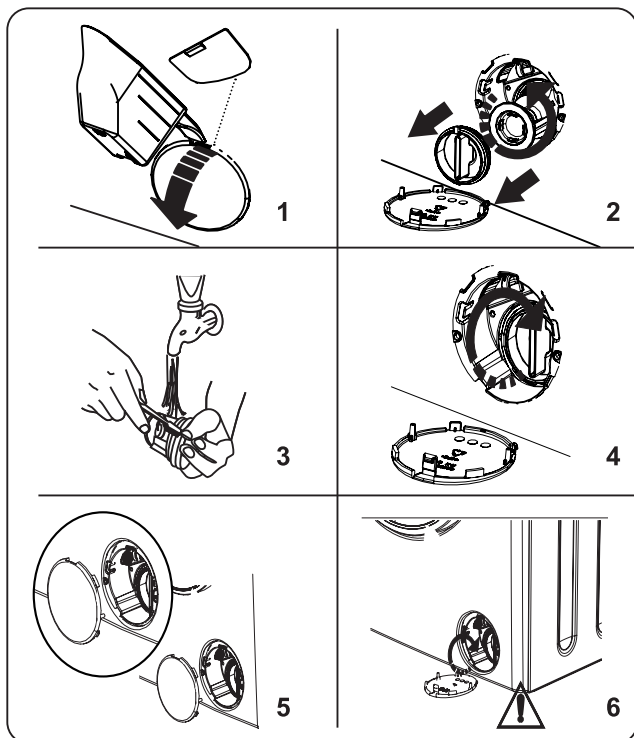

Pumpefilteranlegget i vaskemaskinen forlenger pumpens levetid ved å forhindre at lo kommer inn i maskinen.

Vi anbefaler at du rengjør pumpefilteret annenhver måned.

Pumpefilteret er plassert bak dekselet i nedre høyre hjørne.

Slik rengjør du pumpefilteret:

1. Du kan bruke vaskepulverets spade (\*) som fulgte med maskinen din eller flytende vaskemiddelnivåplate for å åpne pumpedekselet.
2. Sett enden av pulverspaden eller flytende vaskemiddelnivåplaten i åpningen av dekselet og trykk forsiktig bakover. Dekselet vil åpne seg.
  - Før du åpner filterdekselet, plasser en beholder under filterdekselet for å samle vann som er igjen i maskinen.
  - Løsne filteret ved å vri mot urviseren, og fjern det ved å trekke. Vent på at vannet tappes av.

**MERK:** Avhengig av vannmengden inne i maskinen, kan det hende du må tømme vannoppsamlingsbeholderen noen ganger.

3. Fjern fremmedlegemer fra filteret med en myk børste.
4. Etter rengjøring, sett inn filteret ved å sette det inn og vri med klokken.

5. Når du setter på igjen pumpefilterdekselet må du påse at delene på innsiden av dekselet stemmer overens med hullene på frontpanelsiden.

6. Lukk filterdekselet.

**! ADVARSEL:** Vannet i pumpen kan være varmt, vent til det er avkjølt før du utfører rengjøring eller vedlikehold.

## 7.4 Vaskemiddelskuff

Vaskemidlene dine kan danne avleiring på skuffen og i skuffens åpning. Vaskemiddelskuffen må tas ut med jevne mellomrom for å fjerne avleiringen som ble dannet. Det anbefales å utføre rengjøringen en gang hver 2 måneder.

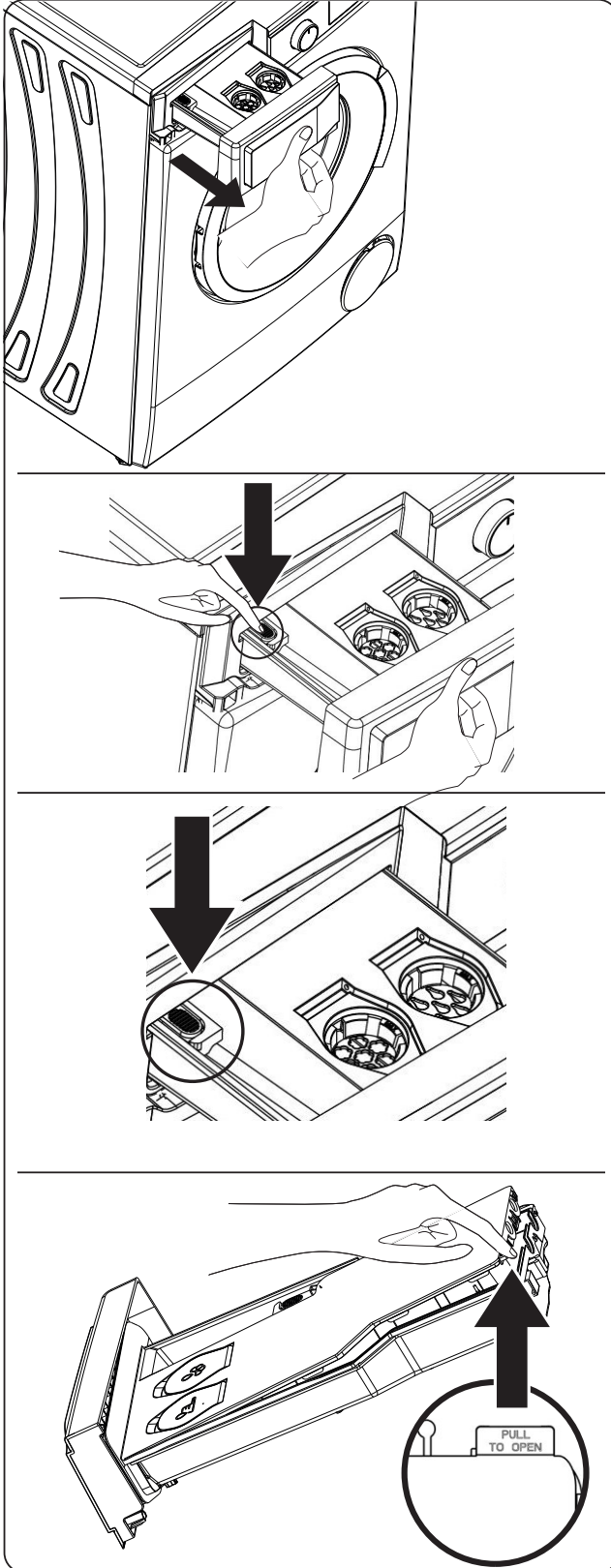

Slik tar du ut vaskemiddelskuffen fra maskinen:

- Trekk ut vaskemiddelskuffen så langt som mulig.
- Fortsett å trekke vaskemiddelskuffen så mye som mulig ved å trykke på området som vises på bildene i skuffen og forskyv vaskemiddelskuffen.
- Fjern lokket som finnes på beholderen for flytende vaskemiddel og beholderen for tøymykner ved å løfte delen som vist på bildet.
- Vask den med rikelig med vann og bruk en børste.
- Samle opp avleiringene i vaskemiddelskuffens åpning uten at de faller ned i maskinen.
- Sett vaskemiddelskuffen på plass etter å ha tørket den med et håndkle eller en tørr klut.

**!** Vaskemiddelskuffen må ikke vaskes i oppvaskmaskin.

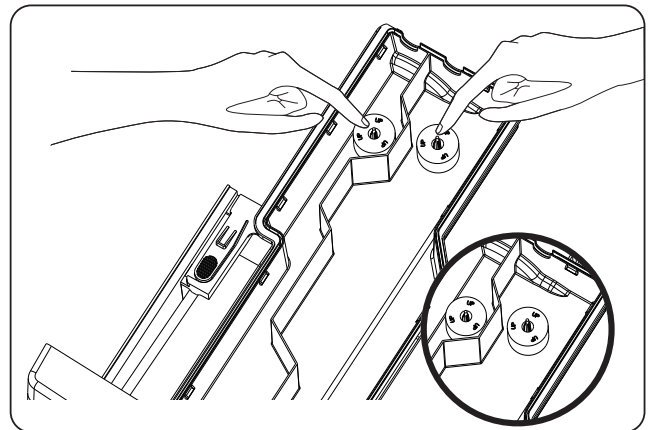

**!** **FORSIKTIG:** Delen som er merket med «UP» skal settes i kammeret med delen vendt oppover.

## 8. Hoveddel/trommel

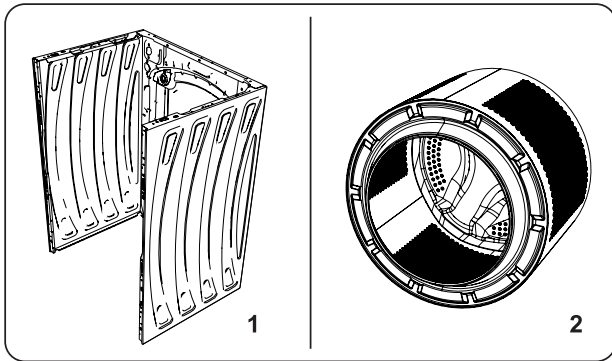

### 1. Hoveddel

Bruk et mildt, ikke-skurende rengjøringsmiddel, eller såpe og vann, for å rengjøre det ytre kabinettet. Tørk med en myk klut.

### 2. Trommel

Ikke la metallgjenstander som nåler, binders, mynter o.l. ligge i vaskemaskinen. Slike gjenstander vil føre til dannelse av rustflekker i trommelen. For å rengjøre slike rustflekker, bruk et rengjøringsmiddel som ikke er klor og følg instruksjonene fra produsenten av rengjøringsmiddelet. Aldri bruk stålull eller lignende harde gjenstander til å fjerne rustflekker.

### 3. Forebygging mot kalkavleiringer

Hvis vannet er hardt der du bor, anbefales det å bruke et avkalkingsmiddel for vaskemaskiner. Sjekk trommelen regelmessig for kalk. Ved behov, kjør en vaskesyklus med tom trommel og et avkalkingsmiddel. Les anvisningene som står på emballasjen til avkalkingsmiddelet.

## 9. FEILSØKING

Reparasjon av maskinen din skal utføres av et autorisert serviceselskap. Hvis maskinen din krever reparasjon, eller hvis du ikke kan løse et problem med informasjonen nedenfor, bør du:

- Koble maskinen fra hovedstrømtilførselen.
- Slå av vanntilførselen.

FEIL	MULIG ÅRSAK	FEILSØKING
Vaskemaskinen starter ikke.	Maskinen er ikke tilkoblet.	Plugg vaskemaskinen inn i stikkontakten.
	Feil med sikringene.	Skift sikringene.
	Ingen strømforsyning.	Sjekk strømforsyningen.
	Start-/Pause-tasten er ikke trykket på.	Trykk på Start/Pause-knappen.
	Drei programvelgeren til «Stop» (Stopp)-posisjonen.	Drei programvelgeren til ønsket posisjon.
	Ileggsdøren er ikke skikkelig lukket.	Lukk ileggsdøren.
Vaskemaskinen tar ikke inn vann.	Vannkranen er stengt.	Åpne kranen.
	Vanninntaksslengen kan være vridd.	Kontroller vanninntaksslengen og fjern vridning.
	Vanninntaksslange tilstoppet.	Rengjør filtrene til vanninntaksslengen. (*)
	Inntaksfilteret er tilstoppet.	Rengjør inntaksfiltrene. (*)
	Ileggsdøren er ikke skikkelig lukket.	Lukk ileggsdøren.
Vaskemaskinen tømmer ikke ut vann.	Avløpsslengen kan være tilstoppet eller vridd.	Sjekk avløpsslengen, rengjør eller fjern vridning.
	Pumpefilteret er tilstoppet.	Rengjør pumpefilteret. (*)
	Klærne er for tett pakket sammen i trommelen.	Fordel tøyet jevnt i vaskemaskinen.
Vaskemaskinen vibrerer.	Bena er ikke justert.	Juster bena. (**)
	Transportsikringsskruer montert for transport er ikke fjernet.	Fjern transportsikringsskruene fra maskinen. (**)
	Liten last i trommelen.	Dette vil ikke hindre driften av maskinen din.
	Vaskemaskinen er overbelastet med for mye tøy, eller tøyet er ujevnt fordelt.	Tørketrommelen må ikke overbelastes. Fordel tøyet jevnt i vaskemaskinen.
	Vaskemaskinen står på en hard overflate.	Ikke installert vaskemaskinen på en hard overflate.
Det dannes store mengder skum i vaskemiddelskuffen.	Det ble brukt for mye vaskemiddel.	Trykk på Start/Pause-knappen. For å stoppe skummet, fortynn en spiseskje mykner i 1/2 liter vann og hell i vaskemiddelskuffen. Trykk på Start/Pause-knappen etter 5-10 minutter.
	Det ble brukt feil type vaskemiddel.	Bruk kun vaskemidler som er beregnet på automatiske vaskemaskiner.
Utilfredsstillende vaskeresultat.	Klærne er for skitne for det valgte programmet.	Bruk programtabellene for å velge det mest passende programmet for tøyet ditt.
	Det ble brukt for lite vaskemiddel.	Bruk mengden vaskemiddel som beskrevet på emballasjen.
	Det er for mye skittent tøy i maskinen din.	Sjekk at maksimal kapasitet for det valgte programmet ikke er overskredet.



FEIL	MULIG ÅRSAK	FEILSØKING
Utilfredsstillende vaskeresultat.	Hardt vann.	Øk mengden vaskemiddel i henhold til produsentens instruksjoner.
	Klærne er for tett pakket sammen i trommelen.	Sjekk at klærne dine er jevnt fordelt.
Vannet tømmes ut av maskinen like etter at det har blitt tatt inn.	Enden på avløpsslangen er plassert for lavt for maskinen.	Sjekk at avløpsslangen er i riktig høyde. (**).
Ikke noe vann kan ses i maskinen under vasking.	Ingen feil. Vannet befinner seg i den delen av trommelen du ikke kan se.	.....
Tøyet har vaskemiddelrester.	Ikke-oppløselige partikler av noen vaskemidler kan vises på tøyet ditt som hvite flekker.	Utfør en ekstra skylling, eller rengjør tøyet med en børste etter at det har tørket.
Det er grå flekker på tøyet.	Det er ubehandlet olje, krem eller salve på tøyet ditt.	Bruk mengden vaskemiddel som beskrevet på emballasjen i neste vask.
Sentrifugeringssyklusen finner ikke sted eller finner sted senere enn forventet.	Ingen feil. Systemet for ubalansert last er aktivert.	Systemet for ubalansert last vil prøve å fordele tøyet jevnt. Sentrifugeringssyklusen vil starte så snart tøyet er fordelt utover. Last trommelen jevnt for neste vask.

(\*) Se kapitlet om vedlikehold og rengjøring av vaskemaskinen.

(\*\*) Se kapitlet om installasjon av vaskemaskinen.

## 10. AUTOMATISKE FEILMELDINGER OG TILTAK

Vaskemaskinen din er utstyrt med et innebygd feilregistreringssystem, indikert av en kombinasjon av blinkende vaskelys. De vanligste feilkodene vises under.

FEILKODE	MULIG FEIL	TILTAK
E01 	Ileggsdøren er ikke skikkelig lukket.	Lukk døren til du hører et klikk. Hvis vaskemaskinen fortsetter å vise denne feilen, må du slå av vaskemaskinen, koble den fra strømforsyningen og kontakte nærmeste autoriserte verksted.
E02 	Vanntrykket eller vannnivået i vaskemaskinen kan være lavt.	Sjekk at kranen er helt slått på. Vannforsyningen kan være stengt/blokkert. Hvis problemet vedvarer, vil vaskemaskinen stoppe automatisk. Koble vaskemaskinen fra strømforsyningen, steng kranene og kontakt nærmeste autoriserte verksted.
E03 	Pumpen er defekt, pumpefilteret er tilstoppet eller pumpens elektriske tilkobling er defekt.	Rengjør pumpefilteret. Hvis problemet vedvarer, må du kontakte nærmeste autoriserte verksted. (*)
E04	Det er for mye vann i vaskemaskinen.	Vaskemaskinen vil tømme ut vannet selv. Når vannet er tappet, må du slå av maskinen og koble den fra. Steng kranen og kontakt nærmeste autoriserte verksted.

(\*) Se kapitlet om vedlikehold og rengjøring av vaskemaskinen.



## 11. ANDRE

### Selvreparasjon

Brukeren kan selv reparere i enkelte tilfeller. På nettstedet [sav.groupebrandt.com](http://sav.groupebrandt.com) kan du bestille enkelte reservedeler og du finner tekniske opplysninger og sikkerhetsregler som kan hjelpe deg under reparasjonen. I henhold til bestemmelsene i forbruksloven artikkel L441-5, kan ikke produsenten holdes ansvarlig for skader som oppstår under en selvreparasjon hvis denne skaden er tilknyttet brukerens uforsiktighet eller manglende overholdelse av rådene for reparasjon av produktet.

### Reservedeler

I henhold til det europeiske regelverket 2019-2023-EU skal reservedelene være tilgjengelige for brukerne i en periode på minst 14 år.

## Generell informasjon om forordning (EU) 2019-2023

Når testprogrammene brukes, vask den spesifiserte lasten på maksimal sentrifugeringshastighet.

- De riktige innstillingene avhenger av hvordan maskinen brukes, og kan avvike fra de forhåndsdefinerte innstillingene.
- Vaskemaskinen til hjemmebruk er utstyrt med et system som styrer strømforbruket. Programmet varer i under 1 minutt.
- De mest effektive programmene med hensyn til strøm- og vannforbruk er vanligvis lange vaskeprogrammer på lav temperatur.
- Hvis husholdningsvaskemaskinen fylles opp til maksimal kapasitet angitt av produsenten hver gang den kjøres, sparer du strøm og vann.
- Lyden og restfuktigheten påvirkes av sentrifugeringshastigheten: jo raskere sentrifugeringen er, jo høyere er lyden og jo lavere er restfuktigheten.
- Du finner informasjon om modellen din i databasen over produktene i henhold til forordning (EU) 2019/2014 og i tråd med reglene om energimerking, ved å logge deg på nettstedet: <https://eprel.ec.europa.eu/>

Søk etter referansen til maskinen din på nettstedet ved å legge inn servicereferansen som står på maskinens merkeskilt. En annen måte å finne frem til denne informasjonen på, er å skanne QR-koden som du finner på maskinens energietikett.”

## Kundeservice

Eventuelle reparasjoner på apparatet må utføres av en fagperson som er kvalifisert til å reparere merket. Når du kontakter kundeservice, går det raskere å behandle henvendelsen din hvis du oppgir alle apparatets referanser (salgsreferanse, servicereferanse, serienummer). Disse referansene står på merkeplaten.

## CE-samsvarserklæring

Vi erklærer at produktene våre innfri gjeldende europeiske direktiver, forordninger og forskrifter samt kravene oppført i standardene det henvises til.

### Kassering av den gamle vaskemaskinen

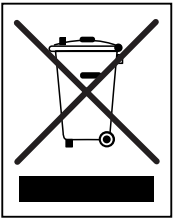

Dette symbolet på produktet eller i instruksjonene betyr at den elektriske maskinen din ikke kan behandles som husholdningsavfall. Det finnes ordninger i EU der denne typen maskiner kan leveres inn til gjenvinning. Kontakt lokale myndigheter eller leverandøren som solgte deg produktet, for å få mer informasjon om dette.







[www.dedietrich-electromenager.com](http://www.dedietrich-electromenager.com)



52444050





FR

CZ

DA

DE

EL

EN

ES

FI

IT

NL

NO

**PL**

INSTRUKCJA OBSŁUGI

PT

RU

SK

SV

UA

HU

HE

# *PRALKA*

PL

## *SZANOWNI KLIENCI,*

Poznanie produktów De Dietrich to przeżycie jedyne w swoim rodzaju.

Wrażenie uroku jest natychmiastowe od pierwszego spojrzenia.

Jakość wzornictwa wyróżnia się poprzez ponadczasową estetykę i staranne wykończenie powodujące, że wszystkie przedmioty są eleganckie i wyrefinowane i w doskonałej harmonii między sobą.

Następnie przychodzi nieodparta ochota by dotknąć.

Design De Dietrich to również wytrzymałe i prestiżowe materiały - zawsze doceniamy autentyczność. Łącząc najnowocześniejszą technologię ze szlachetnymi materiałami, De Dietrich zapewnia realizację produktów o wysokiej fakturze w służbie sztuki kulinarnej, pasji dzielonej przez wszystkich miłośników kuchni. Życzymy dużo zadowolenia z użytkowania

Państwa nowego urządzenia.

Dziękujemy Państwu za zaufanie.

[www.dedietrich-electromanager.com](http://www.dedietrich-electromanager.com)

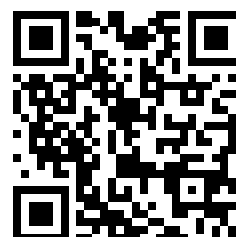





**De Dietrich** 

## Dziękujemy za wybór tego produktu.

Niniejsza instrukcja obsługi zawiera ważne informacje dotyczące bezpieczeństwa oraz instrukcje obsługi i konserwacji urządzenia.

Przed użyciem urządzenia należy zapoznać się z instrukcją obsługi i zachować ją do wykorzystania w przyszłości.

Ikona	Typ	Znaczenie
	<b>OSTRZEŻENIE</b>	Poważne ryzyko obrażeń ciała lub śmierci
	<b>RYZIKO PORAŻENIA PRĄDEM</b>	Ryzyko wysokiego napięcia
	<b>POŻAR</b>	Ostrzeżenie: Ryzyko pożaru – materiały łatwopalne
	<b>PRZESTROGA</b>	Ryzyko obrażenia ciała lub szkody materialnej
	<b>WAŻNE/UWAGA</b>	Prawidłowe działanie systemu

# Spis treści

<b>1.INSTRUKCJE DOTYCZĄCE BEZPIECZEŃSTWA</b> .....	<b>1</b>
1.1 Ogólne ostrzeżenia dotyczące bezpieczeństwa.....	2
1.2 Podczas użytkowania .....	7
1.3 Opakowanie i ochrona środowiska.....	8
1.4 Informacje dotyczące oszczędności .....	9
<b>2.SPECYFIKACJE TECHNICZNE</b> .....	<b>10</b>
2.1 Wygląd ogólny .....	10
2.2 Specyfikacje techniczne .....	10
<b>3.INSTALACJA</b> .....	<b>11</b>
3.1 Usuwanie śrub transportowych .....	11
3.2 Regulacja nóżek / regulacja regulowanych stojaków .....	11
3.3 Podłączanie do zasilania.....	11
3.4 Podłączanie węża dopływu wody .....	12
3.5 Podłączenie odprowadzania wody .....	13
<b>4.PRZEGLĄD PANELU STEROWANIA</b> .....	<b>13</b>
4.1 Szuflada na detergenty.....	13
4.2 Działy .....	13
4.3 Ostrzeżenia dla Systemu Automatycznego Dozowania Detergentu .....	15
4.4 Pokrętko programów .....	16
4.5 Wyświetlacz elektroniczny.....	16
<b>5.UŻYTKOWANIE PRALKI</b> .....	<b>17</b>
5.1 Przygotowanie prania .....	17
5.2 Wkładanie prania do pralki .....	17
5.3 Obsługa pralki.....	18
5.4 Wybór programów .....	18
5.5 System wykrywania połowy wsadu .....	18
5.6 Dodatkowe funkcje .....	18
5.7 Zabezpieczenie przed dziećmi .....	22
5.8 W razie potrzeby spauzowania/anulowania uruchomionego programu lub dodania prania: .....	23
5.9 Zakończenie programu.....	23
<b>6.TABELA PROGRAMÓW</b> .....	<b>24</b>
6.1 Ważna informacja.....	27
<b>7.CZYSZCZENIE I KONSERWACJA</b> .....	<b>28</b>
7.1 Ostrzeżenie .....	28
7.2 Filtry wlotu wody .....	28
7.3 Filtr pompy .....	29
7.4 Szuflada na detergenty.....	30
<b>8.Korpus/bęben</b> .....	<b>31</b>
<b>9.ROZWIĄZYWANIE PROBLEMÓW</b> .....	<b>32</b>
<b>10.AUTOMATYCZNE OSTRZEŻENIA O USTERKACH I POSTĘPOWANIE W PRZYPADKU ICH WYSTĄPIENIA</b> .....	<b>33</b>
<b>11. Inni</b> .....	<b>33</b>

# 1. INSTRUKCJE DOTYCZĄCE BEZPIECZEŃSTWA

Napięcie zasilania / częstotliwość	(220–240) V~/50Hz
Całkowite natężenie prądu (A)	10
Ciśnienie wody (MPa)	Maksymalnie 1 Mpa / minimalnie 0,1 Mpa
Moc całkowita (W)	2200
Maksymalna pojemność prania (suchy wsad) (kg)	9

- Nie ustawiać pralki na dywanie ani na podłożu, które uniemożliwiłoby wentylację jej podstawy.
- Urządzenie to nie jest przeznaczone do obsługi przez osoby (w tym dzieci) z ograniczoną sprawnością fizyczną, sensoryczną lub umysłową bądź bez odpowiedniego doświadczenia i umiejętności, o ile nie zapewni się im nadzoru lub instrukcji jego użytkowania ze strony osoby odpowiedzialnej za ich bezpieczeństwo.
- Dzieci w wieku poniżej 3 lat nie mogą przebywać w pobliżu urządzenia, chyba że znajdują się pod nadzorem.
- W przypadku uszkodzenia przewodu zasilającego, należy się skontaktować z najbliższym autoryzowanym centrum serwisowym, aby ten przewód wymienić.
- Przyłączając pralkę do dopływu wody, należy używać wyłącznie nowego węża dopływu wody dostarczonego wraz z urządzeniem. Nie wolno używać starych, używanych ani uszkodzonych

węży dopływu wody.

- Dzieci nie powinny się bawić tym urządzeniem. Nie należy powierzać czyszczenia i konserwacji dzieciom bez nadzoru.

**Należy dokładnie przeczytać niniejszą instrukcję obsługi.**

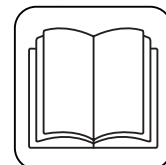

**Pralka jest przeznaczona wyłącznie do użytku domowego. Używanie jej w celach komercyjnych może skutkować utratą gwarancji.**

**Niniejsza instrukcja nie została przygotowana jedynie dla tego modelu, zatem urządzenie może nie mieć niektórych opisanych w niej funkcji. Z tego powodu ważne jest, aby podczas czytania tej instrukcji zwracać szczególną uwagę na wszelkie cyfry.**

## **1.1 Ogólne ostrzeżenia dotyczące bezpieczeństwa**

- Do działania urządzenia wymagana jest temperatura otoczenia 15–25°C.
- Przy temperaturze poniżej 0°C węże mogą pękać lub karta elektroniczna może nie działać prawidłowo.
- Należy się upewnić, że w odzieży załadowanej do pralki nie znajdują się obce przedmioty, takie jak gwoździe, druty, zapalniczki i monety.
- **W przypadku pierwszego prania zalecane jest, aby wybrać program Bawełna 90° bez rzeczy do prania i napełnić do połowy przegrodę II szuflady na detergent odpowiednim środkiem piorącym.**

- Na detergentach i środkach zmiękczających wystawionych przez długi czas na działanie powietrza może się gromadzić osad. Środek zmiękczający lub detergent umieszczać w szufladzie tylko na początku każdego prania. (Funkcja automatycznego dozowania wyłączona.)
- Jeżeli pralka nie będzie używana przez dłuższy czas, należy wyjąć wtyczkę z gniazdka i zakręcić dopływ wody. Zalecamy również pozostawienie otwartych drzwiczek, aby zapobiec gromadzeniu się wilgoci wewnątrz pralki.
- W pralce może się znajdować niewielka ilość wody nagromadzona w wyniku kontroli jakości przeprowadzanej w trakcie produkcji. Nie wpłynie to na działanie pralki.
- Opakowanie pralki może stwarzać zagrożenie dla dzieci. Nie należy pozwalać dzieciom bawić się opakowaniem lub małymi częściami pralki.
- Przechowywać materiały opakowaniowe w miejscu niedostępnym dla dzieci lub należy je zutylizować.
- Programów do prania wstępnego używać tylko w przypadku mocnych zabrudzeń.

 Nigdy nie otwierać szuflady na detergenty podczas pracy urządzenia.

- W przypadku awarii odłączyć pralkę od zasilania elektrycznego i wyłączyć dopływ wody. Nie podejmować próby naprawy. Zawsze należy się skontaktować z autoryzowanym przedstawicielem serwisowym.
- Nie przekraczać maksymalnego obciążenia dla wybranego programu prania.

**!** Nigdy nie otwierać na siłę drzwiczek podczas pracy urządzenia.

- Pranie zabrudzone mąką może uszkodzić pralkę.
- Należy przestrzegać instrukcji producenta dotyczących używania środków do płukania tkanin lub podobnych produktów używanych do prania.
- Należy się upewnić, że drzwiczki pralki nie są blokowane i można je całkowicie otworzyć.

Urządzenie należy zamontować w miejscu, które może być w pełni wentylowane i najlepiej ze stałą cyrkulacją powietrza.

### **Funkcja awaryjnego otwierania drzwiczek**

Drzwiczki pozostają zamknięte podczas pracy urządzenia, przerwy w dopływie prądu lub gdy program nie został jeszcze zakończony.

Aby otworzyć drzwiczki:

1. Wyłączyć urządzenie. Wyjąć wtyczkę z gniazdka.
2. Odpompować brudną wodę według instrukcji czyszczenia sekcji filtra pompy przedstawionych.
3. Za pomocą narzędzia pociągnąć mechanizm otwierania awaryjnego i jednocześnie pociągnąć drzwiczki.
4. Drzwiczki: pociągnąć dźwignię otwierania awaryjnego do pozycji otwartej po ponownym zamknięciu, jeżeli drzwi pozostają zablokowane.

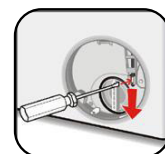

**!** Należy przeczytać te ostrzeżenia. Aby ochronić siebie i innych przed zagrożeniami i obrażeniami śmiertelnymi, należy przestrzegać podanych zaleceń.

## **RYZIKO POPARZEŃ**



⚠️ Podczas pracy pralki nie dotykać węża odpływowego ani odpompowywanej wody. Wysokie temperatury stwarzają ryzyko poparzenia.

## ⚠️⚡ RYZYKO ŚMIERCI SPOWODOWANE PRĄDEM

- Nie podłączać pralki do zasilania elektrycznego za pomocą przedłużacza.
- Nie wkładać uszkodzonej wtyczki do gniazdka.
- Nigdy nie wyjmować wtyczki z gniazdka, ciągnąc za kabel. Zawsze trzymać wtyczkę.
- Nigdy nie dotykać kabla zasilającego / wtyczki mokrymi dłońmi, ponieważ może to spowodować zwarcie lub porażenie prądem.
- Nie dotykać pralki mokrymi dłońmi lub stopami.
- Uszkodzony przewód zasilający lub uszkodzona wtyczka może być przyczyną pożaru bądź porażenia prądem. W przypadku ich uszkodzenia wymianę powinien przeprowadzić wykwalifikowany personel.

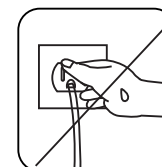
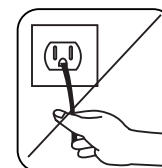
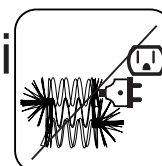
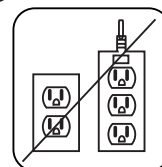

## ⚠️ Ryzyko zalania

- Przed umieszczeniem węża odpływowego w zlewie sprawdzić prędkość przepływu wody.
- Należy podjąć odpowiednie środki, aby zapobiec wysunięciu się węża.
- Przepływ wody może spowodować wyrwanie węża, jeżeli nie jest on poprawnie zabezpieczony. Należy się upewnić, że korek w zlewie nie blokuje otworu odpływowego.

## **⚠️ Zagrożenie pożarem**

- W pobliżu pralki nie wolno przechowywać łatwopalnych płynów.
- Siarka w zmywaczach do farb może powodować korozję. Nigdy nie używać w pralce materiałów do zmywania farb.
- Nigdy nie używać w pralce materiałów zawierających rozpuszczalniki.
- Należy się upewnić, że w odzieży załadowanej do pralki nie znajdują się obce przedmioty, takie jak gwoździe, druty, zapalniczki i monety.

## **Ryzyko pożaru i wybuchu**

### **⚠️ Ryzyko upadku i obrażeń**

- Nie wolno wspinać się na pralkę.
- Upewnić się, że węże i kable nie stwarzają zagrożenia.
- Nie przewracać pralki do góry nogami lub na bok.
- Nie podnosić pralki, trzymając za drzwiczki lub szufladę na detergenty.

### **⚠️ Pralka musi być przenoszona przez przynajmniej 2 osoby.**

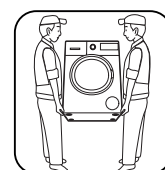

### **⚠️ Bezpieczeństwo dzieci**

- Nie należy pozostawiać dzieci w pobliżu pralki bez nadzoru. Dzieci mogą zamknąć się w pralce, co stwarza ryzyko śmierci.
- Nie pozwalać dzieciom dotykać szklanych drzwiczek podczas prania. Powierzchnia się nagrzewa i może spowodować uszkodzenie

skóry.

- Materiały opakowaniowe przechowywać z dala od dzieci.
- Spożycie detergentu i środków czyszczących bądź ich kontakt ze skórą lub oczami może spowodować zatrucie i podrażnienie. Środki czyszczące przechowywać poza zasięgiem dzieci.

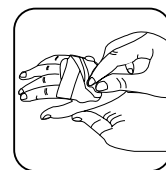

## 1.2 Podczas użytkowania

- Zwierzęta nie mogą przebywać w pobliżu pralki.
- Przed zainstalowaniem sprawdzić opakowanie pralki, a po zdjęciu opakowania jej powierzchnię. Nie używać pralki w przypadku stwierdzenia uszkodzenia lub otwartego opakowania.
- Pralkę może zamontować tylko autoryzowany przedstawiciel serwisowy. Instalacja przez osobę inną niż autoryzowany przedstawiciel może spowodować utratę gwarancji.
- Urządzenie może być używane przez dzieci w wieku 8 lat i starsze oraz osoby o ograniczonych zdolnościach fizycznych, czuciowych lub umysłowych bądź nieposiadające wiedzy lub doświadczenia, jeśli są pod nadzorem bądź poinstruowano je w zakresie użytkowania tego urządzenia w sposób bezpieczny i rozumieją związane z tym zagrożenia. Dzieci nie powinny bawić się tym urządzeniem. Dzieciom bez nadzoru nie należy powierzać czyszczenia i konserwacji.
- Pralki używać tylko do prania rzeczy oznaczonych przez producenta jako odpowiednie.
- **Przed użyciem pralki usunąć z niej 4 śruby**

**transportowe i gumowe elementy dystansowe. Jeżeli śruby nie zostaną usunięte, mogą spowodować silne drgania, hałas i nieprawidłowe działanie oraz utratę gwarancji.**

- Gwarancja nie pokrywa uszkodzeń spowodowanych działaniem czynników zewnętrznych, takich jak pożar, zalanie i inne źródła uszkodzenia.
- Nie wyrzucać niniejszej instrukcji; przechowywać ją do późniejszego użycia i przekazać następnemu właścicielowi.

**Wymiana paska napędowego – tylko przez autoryzowany serwis.**

**Należy używać wyłącznie oryginalnego paska zapasowego.**

### **1.3 Opakowanie i ochrona środowiska**

#### **Utylizacja materiałów opakowaniowych**

Materiały opakowaniowe chronią pralkę przed uszkodzeniami, które mogą wystąpić podczas transportu. Materiały opakowaniowe są przyjazne dla środowiska, ponieważ nadają się do recyklingu. Zastosowanie materiału pochodzącego z recyklingu zmniejsza zużycie surowców i produkcję odpadów.

## **1.4 Informacje dotyczące oszczędności**

Kilka ważnych informacji, aby jak najlepiej korzystać z urządzenia:

- Nie przekraczać maksymalnego obciążenia dla wybranego programu prania. Umożliwi to pracę w trybie oszczędzania energii.
- Nie używać funkcji prania wstępnego do lekkich zabrudzeń. Umożliwi to oszczędność zużywanej energii i wody.

## 2. SPECYFIKACJE TECHNICZNE

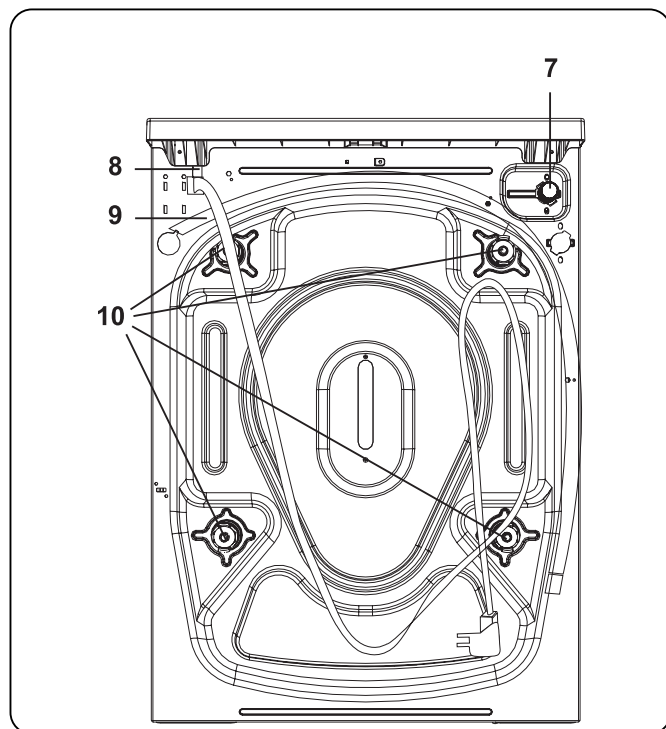
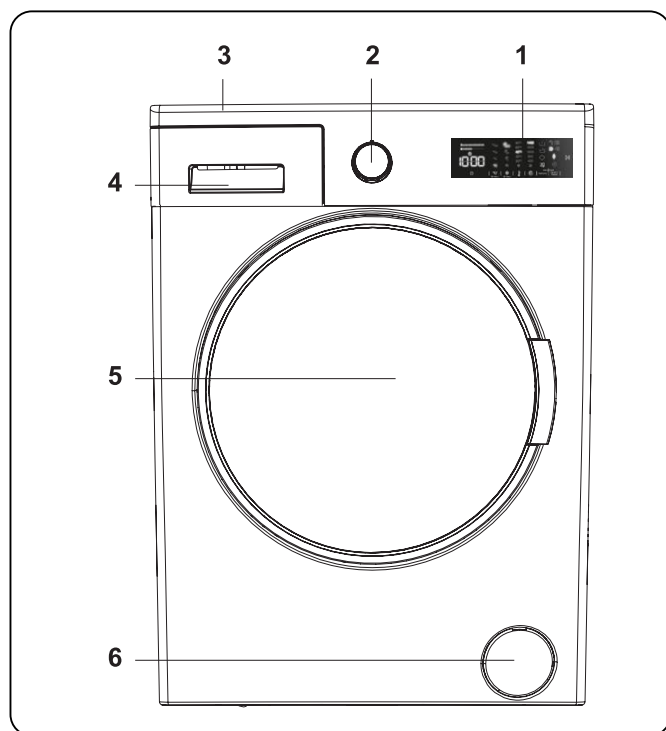

### 2.1 Wygląd ogólny

1. Wyświetlacz elektroniczny
2. Pokrętko programów
3. Podajnik górny
4. Szuflada na detergenty
5. Bęben
6. Pokrywa pompy filtra
7. Zawór wlotu wody
8. Kabel zasilający
9. Wąż odpływowy
10. Śruby transportowe

## 2.2 Specyfikacje techniczne

Napięcie zasilania / częstotliwość (V/ Hz)	(220–240) V~/50Hz
Całkowite natężenie prądu (A)	10
Ciśnienie wody (MPa)	Maksymalne: 1 Mpa Minimalne: 0,1 Mpa
Moc całkowita (W)	2200
Maksymalna pojemność suchego prania (kg)	9
Obroty wirowania (obr./min)	1400
Liczba programów	15
Wymiary (mm)	
Wysokość	845
Szerokość	597
Głębokość	582

### 3. INSTALACJA

#### 3.1 Usuwanie śrub transportowych

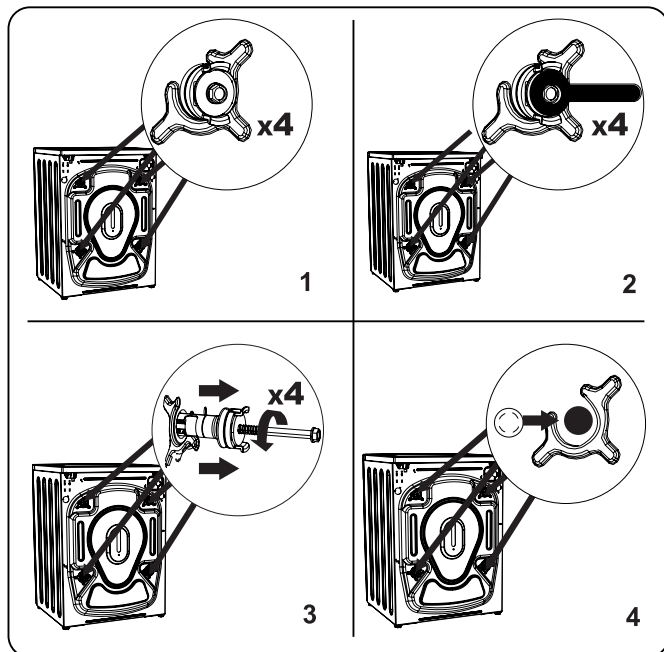

1. Przed użyciem pralki usunąć z niej 4 śruby transportowe i gumowe elementy dystansowe. Jeżeli śruby nie zostaną usunięte, mogą spowodować silne drgania, hałas i nieprawidłowe działanie oraz utratę gwarancji.
2. Poluzować śruby transportowe, obracając je za pomocą odpowiedniego klucza przeciwnie do ruchu wskazówek zegara.
3. Prostym pociągnięciem wyjąć śruby transportowe.
4. Włożyć plastikowe zaślepki dostarczone w torbie z akcesoriami w otwory pozostałe po usuniętych śrubach transportowych. Śruby transportowe należy przechować do późniejszego użycia.

**UWAGA:** Śruby transportowe należy usunąć przed pierwszym uruchomieniem pralki. Usterki powstałe w wyniku pracy maszyny z zamontowanymi śrubami transportowymi nie wchodzi w zakres gwarancji.

#### 3.2 Regulacja nóżek / regulacja regulowanych stojaków

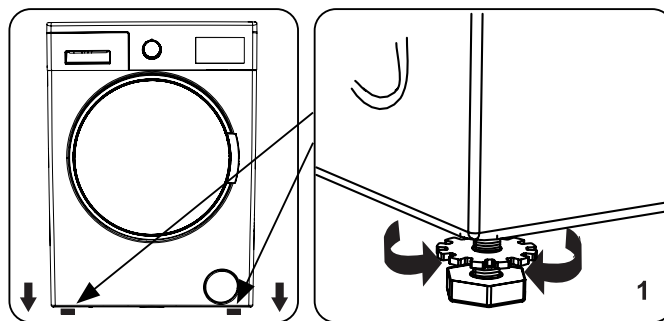

1. Nie instalować urządzenia na powierzchni (np. dywan), która mogłaby uniemożliwić wentylację u podstawy.
  - Aby zapewnić cichą i wolną od drgań pracę pralki, należy ją zamontować na stabilnej powierzchni.
  - Pralkę można wypoziomować za pomocą regulowanych nóżek.
  - Poluzować plastikowe nakrętki blokujące.

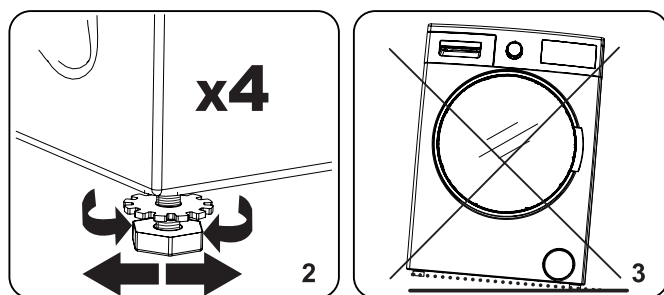

2. Aby zwiększyć wysokość pralki, należy obrócić nóżki zgodnie z ruchem wskazówek zegara. Aby zmniejszyć wysokość pralki, należy obrócić nóżki przeciwnie do ruchu wskazówek zegara.
  - Po wypoziomowaniu pralki dokręcić nakrętki blokujące, obracając je zgodnie z ruchem wskazówek zegara.
3. W celu wypoziomowania nigdy nie należy podkładać pod pralkę kartonu, drewna i tym podobnych materiałów.
  - Podczas czyszczenia podłoża, na którym znajduje się pralka, należy uważać, aby nie odchylić maszyny z poziomu.

#### 3.3 Podłączanie do zasilania

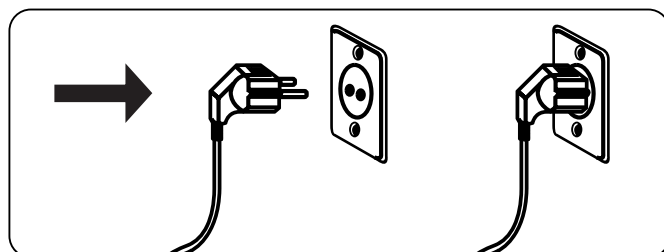

- Pralka wymaga zasilania sieciowego 220–240 V, 50 .
- Kabel zasilania pralki został wyposażony we wtyczkę uziemiającą. Wtyczkę zawsze należy wkładać do uziemionego gniazdka o natężeniu 10 amperów.
- W przypadku braku odpowiedniego gniazdka i zgodnego z nim bezpiecznika należy się upewnić, że prace są wykonywane przez wykwalifikowanego elektryka.
- Nie ponosimy odpowiedzialności za uszkodzenia powstałe w wyniku użycia nieuziemionego sprzętu.

**UWAGA:** Używanie pralki przy niskim napięciu może spowodować skrócenie okresu jej eksploatacji i ograniczenie wydajności.

### 3.4 Podłączanie węża dopływu wody

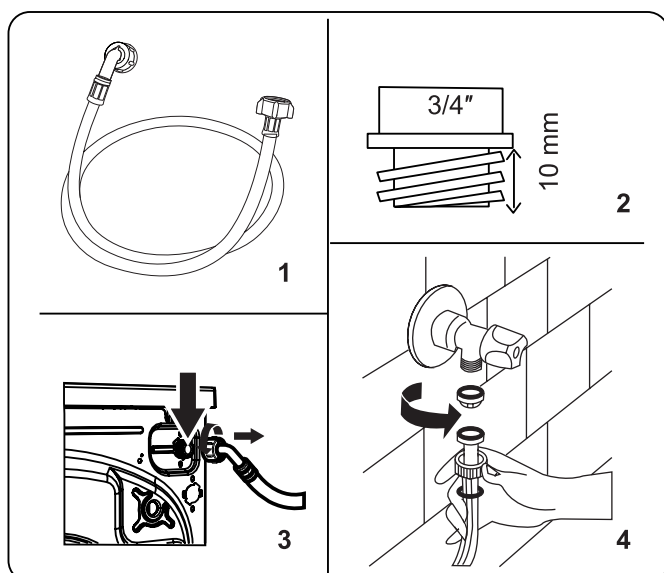

1. Pralka może posiadać pojedyncze podłączenie dopływu wody (zimnej) lub podwójne (gorącej i zimnej) w zależności od specyfikacji urządzenia.

Wąż z białą osłoną należy podłączyć do dopływu zimnej wody, a z czerwoną do dopływu gorącej wody (jeżeli jest dostępny).

- Aby zapobiec przeciekom wody na złączach, do opakowania z węzłem dołącza się 1 nakrętkę lub 2 (w zależności od specyfikacji maszyny). Zamocować te nakrętki na końcach węża dopływu wody podłączonego do źródła wody.
2. Podłączyć nowe węże doprowadzające wodę do gwintowanego kranu  $\frac{3}{4}$ ".
  - Podłączyć końcówkę z białą osłoną węża dopływu wody do białego zaworu dopływu wody znajdującego się z tyłu pralki, a końcówkę z czerwoną osłoną węża dopływu wody do czerwonego zaworu dopływu wody (jeżeli jest dostępny).
  - Dokręcić połączenia ręcznie. W przypadku wątpliwości należy się skonsultować z wykwalifikowanym hydraulikiem.
  - Przepływ wody o ciśnieniu 0,1–1 MPa umożliwia pralce pracę z optymalną wydajnością (ciśnienie 0,1 MPa oznacza, że przez całkowicie otwarty kran przepłynie ponad 8 litrów wody na minutę).
3. Po wykonaniu wszystkich połączeń ostrożnie odkręcić dopływ wody i sprawdzić pod kątem przeciekania.
  4. Upewnić się, że nowe węże doprowadzające wodę nie są zablokowane, skręcone, wygięte, pofałdowane lub zgniecione.
  - Jeżeli pralka ma podłączenie dopływu gorącej wody, jej temperatura nie powinna przekraczać  $70^{\circ}\text{C}$ .

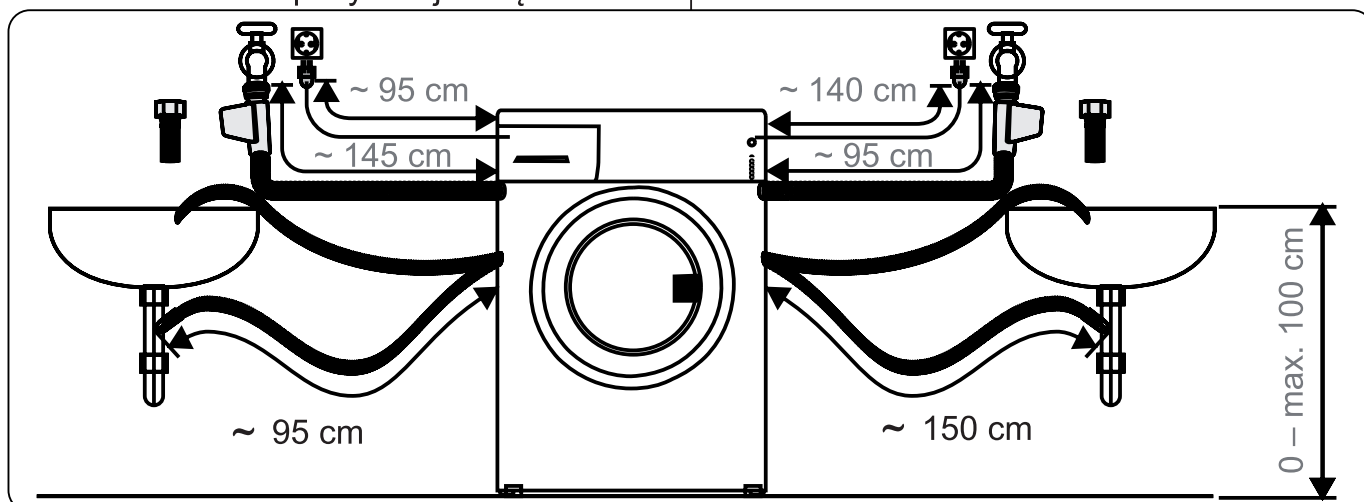



**UWAGA:** Pralka musi być podłączona do dopływu wody tylko przy użyciu dostarczonego nowego węża napełniającego. Nie można użyć ponownie starych węży.

### 3.5 Podłączenie odprowadzania wody

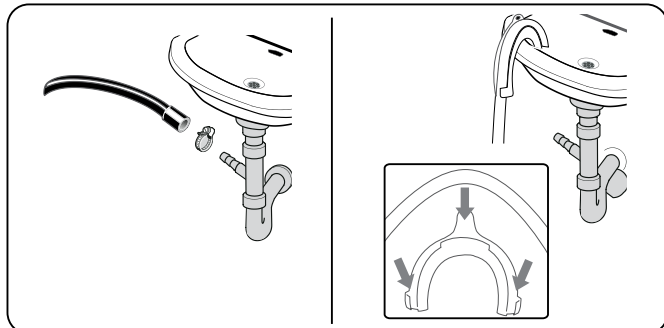

- Używając dodatkowego sprzętu, podłączyć wąż odpływowy do pionu wodnego lub do wylotu kolanka zlewu domowego.
- Nigdy nie próbować przedłużać węża odpływowego.
- Nie wkładać węża odpływowego pralki do pojemnika, wiadra lub wanny.
- Upewnić się, że wąż odpływowy nie jest zgięty, odkształcony, zgnieciony lub rozciągnięty.
- Wąż odpływowy musi zostać zainstalowany na maksymalnej wysokości 100 cm od ziemi.

## 4. PRZEGLĄD PANELU STEROWANIA

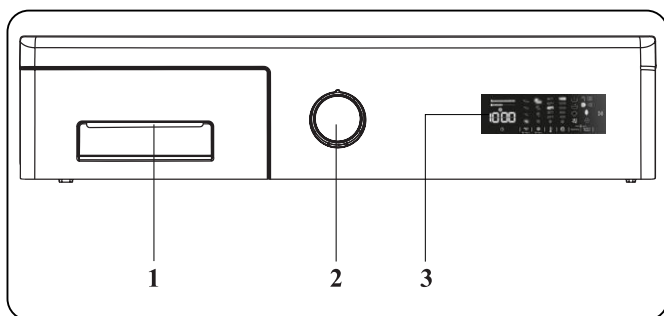

1. Szuflada na detergenty
2. Pokrętko programów
3. Wyświetlacz elektroniczny

### 4.1 Szuflada na detergenty

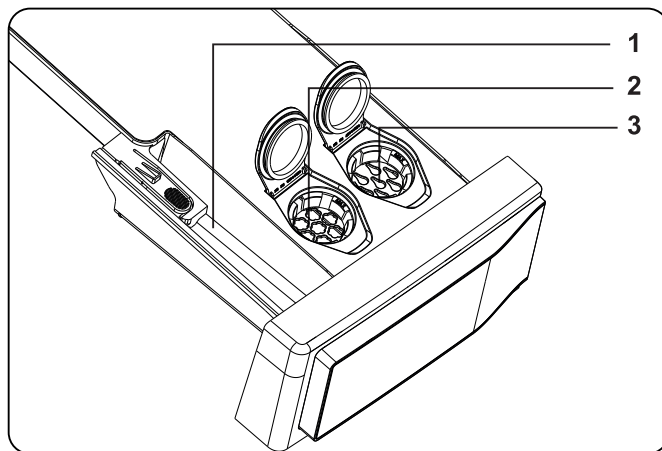
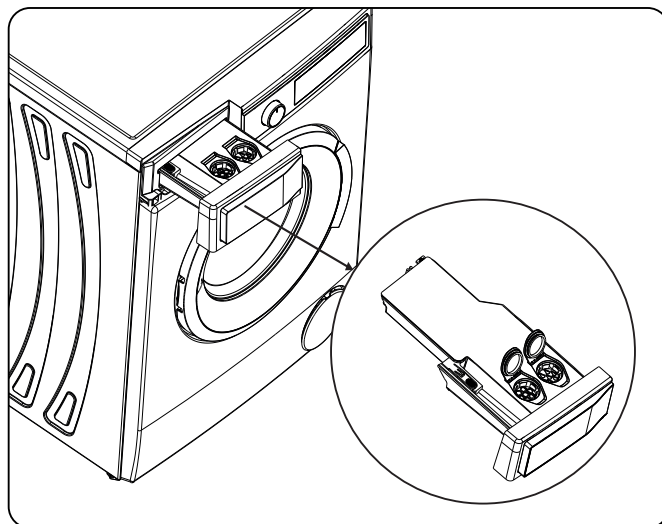

1. Pojemnik na detergenty w proszku(\*)
2. Pojemnik na środek zmiękczający (automatyczne dozowanie)
3. Pojemnik na płynny detergent (automatyczne dozowanie)

### 4.2 Działy

#### Przegroda na detergenty

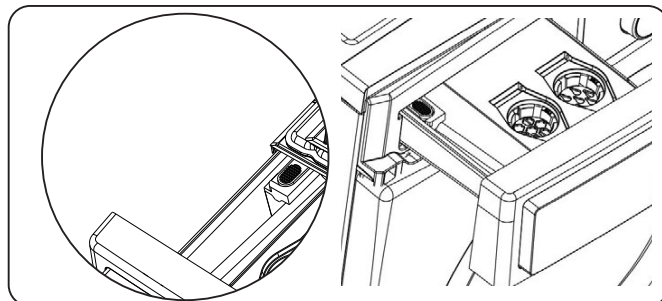

Jeśli chcesz użyć detergentu w proszku do cyklu prania, proszę wyłączyć funkcję automatycznego dozowania i użyć przegrody na detergenty.

## Zmiękcacz tkanin, krochmal do tkanin, dozownik detergentu:

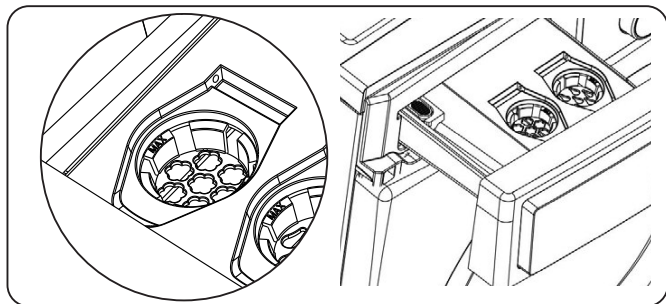

Tylko substancje takie jak zmiękcacz do tkanin mogą być używane w tym dozowniku (należy przestrzegać ilości i typu zgodnie z rekomendacją producenta). Czasem na tym dozowniku może pozostać zmiękcacz tkanin użyty do prania. Wynika to z tego, że zmiękcacz tkanin nie jest substancją płynną. Wskazane jest używanie płynnych zmiękczaczy tkanin, mających niższą lepkość lub używanie zmiękczacza po rozcieńczeniu.

**Jeśli nie chcesz sobie korzystać z przegrody na zmiękcacz:**

**powinieneś zdezaktywować wybór zmiękczacza.**

- Jeśli naciśniesz klawisz dozowania zmiękczacza raz, funkcja zmiękczacza (automatyczne dozowanie) zostanie wyłączona.

**UWAGA:** Funkcja dozowania zmiękczacza jest włączona kiedy włączysz pralkę

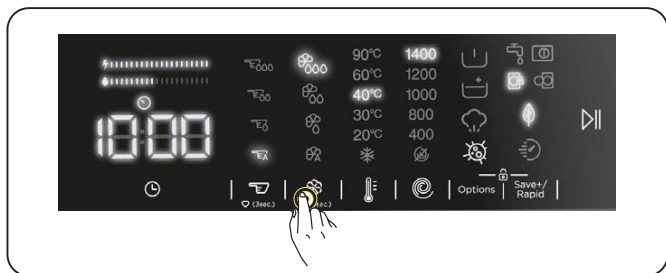









**Jeśli chcesz użyć funkcji zmiękczacza,**

- Jeśli naciśniesz klawisz dozowania zmiękczacza drugi raz, włącza się LED trzeciego poziomu zmiękczacza (automatyczne dozowanie) , wskazując, że funkcja zmiękczacza (automatyczne dozowanie) jest włączona.

Wskaźniki poziomu zmiękczacza:

-  wysoki poziom 

-  średni poziom 
-  niski poziom 
- Automatyczne dozowanie 
- Po włączeniu funkcji dozowania zmiękczacza (automatyczne dozowanie), każde naciśnięcie klawisza dozowania zmiękczacza pozwoli wybrać, odpowiednio, poziom , poziom 3,  poziom 2,  poziom 1 i .

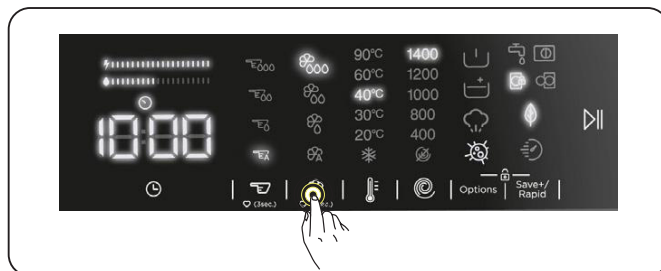

**UWAGA:** Wybór poziomu dla zmiękczacza powinien być dokonany przed rozpoczęciem programu; nie można wybrać poziomu zmiękczacza po tym jak program się rozpoczął.

**UWAGA:** By zapisać preferowany poziom zmiękczacza, naciśnij i przytrzymaj przez 3 sekundy guzik wyboru zmiękczacza po wybraniu poziomu zmiękczacza. Wybrany poziom zmiękczacza będzie ważny na kolejne użycia.

**! OSTRZEŻENIE:** Kiedy poziom zmiękczacza jest niski, LED zmiękczacza będzie migał i Twoja pralka wyemituje ostrzeżenie.

**Przegroda na płynny detergent (automatyczne dozowanie):**

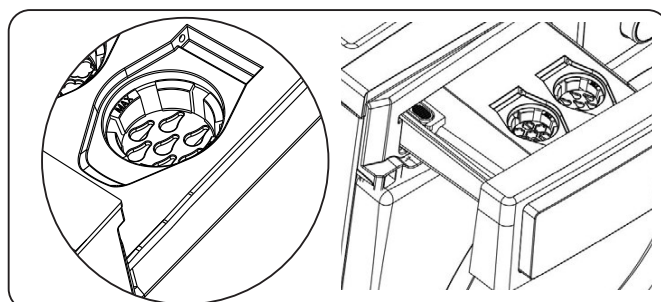

Użycie płynnego detergentu (automatyczne

dozowanie) jest aktywowane w Twojej pralce domyślnie. Tylko płynny detergent może być używany w tej przegrodzie.

**Jeśli chcesz użyć przegrody na detergent w proszku:**

**Powinieneś dezaktywować funkcję płynnego detergentu (automatyczne dozowanie).**

- Jeśli naciśniesz klawisz dozowania zmiękczacza raz, funkcja zmiękczacza (automatyczne dozowanie) zostanie wyłączona.

**UWAGA:** Funkcja dozowania zmiękczacza jest włączona kiedy włączysz pralkę

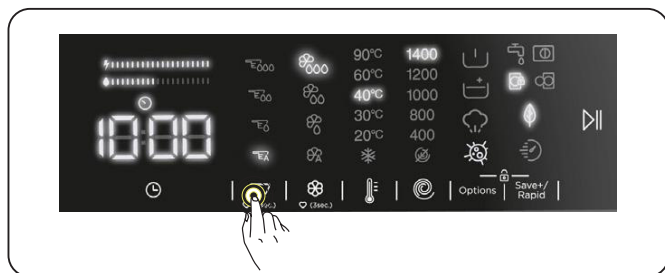

**UWAGA:** Kiedy funkcja płynnego detergentu (automatyczne dozowanie) jest wyłączona, musisz używać detergentu w proszku do cykli prania. Żeby to zrobić, powinieneś włożyć detergent do przegrody na detergent w proszku.

**Jeśli chcesz użyć płynnego detergentu (automatyczne dozowanie) do cyklu prania,**

- Jeśli naciśniesz klawisz dozowania zmiękczacza drugi raz, włącza się LED trzeciego poziomu zmiękczacza (automatyczne dozowanie)  $\text{E}_{000}$ , wskazując, że funkcja zmiękczacza (automatyczne dozowanie) jest włączona.

Wskaźniki poziomu Płynnego Detergentu

- $\text{L}_3$  wysoki poziom  $\text{E}_{000}$
- $\text{L}_2$  średni poziom  $\text{E}_{00}$
- $\text{L}_1$  niski poziom  $\text{E}_0$
- Automatyczne dozowanie  $\text{E}_A$

- Po włączeniu funkcji dozowania zmiękczacza (automatyczne dozowanie), każde naciśnięcie klawisza dozowania zmiękczacza pozwoli wybrać, odpowiednio, poziom  $\text{E}_{000}$ , poziom 3,  $\text{E}_{00}$  poziom 2,  $\text{E}_0$  poziom 1 i  $\text{E}_A$ .

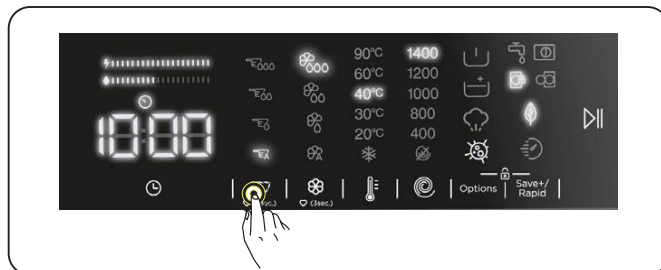

**UWAGA:** Poziom płynnego detergentu (automatyczne dozowanie) powinien być wybrany według poziomu zabrudzenia prania.

**UWAGA:** Wybór poziomu dla zmiękczacza powinien być dokonany przed rozpoczęciem programu; nie można wybrać poziomu zmiękczacza po tym jak program się rozpoczął.

**UWAGA:** By zapisać preferowany poziom zmiękczacza, naciśnij i przytrzymaj przez 3 sekundy guzik wyboru zmiękczacza po wybraniu poziomu zmiękczacza. Wybrany poziom zmiękczacza będzie ważny na kolejne użycia.

## **! OSTRZEŻENIE:**

Kiedy poziom detergentu jest niski, LED pod klawiszem dozowania detergentu będzie mrugało i Twoja pralka wyemituje ostrzeżenie.

### **4.3 Ostrzeżenia dla Systemu Automatycznego Dozowania Detergentu**

**Informacja dotycząca użycia detergentu,**

1. Nie mieszać detergentów różnych marek.
2. Nie mieszać detergentu i zmiękczacza.
3. Przy zmienianiu detergentu upewnij się,

że wyczyściłeś zbiorniki przegrody na detergent.

4. Nie używać żadnego detergentu, na którym jest warstwa ani który zaczął się zbrylać.
5. Nie używać wybielacza ani produktów zawierających rozpuszczalniki.
6. Używając skoncentrowanego detergentu, rozcieńczyć go w niewielkiej ilości wody, by zapobiec zablokowaniu zbiorników szuflady.

### **!** Gdy produkt jest płynny:

1. Nie zostawiaj nakrywek zbiorników otwartymi, by zapobiec wyschnięciu detergentu wewnątrz.
2. Po dodaniu detergentu lub gdy produkt jest płynny, upewnij się, że szuflada jest odpowiednio zamknięta. W przeciwnym razie, produkt może nie być w stanie używać detergentu odpowiednio.

### **!** OSTRZEŻENIE:

Szuflada nie powinna być otwarta gdy produkt pracuje.

### **!** Szuflada na detergent:

1. Kiedy wyjmujesz szufladę, upewnij się, że jest pusta. W przeciwnym razie, możesz wlać do niej detergent.
2. Wymywanie szuflady na detergenty:
  - Nie ciągnąć pralki.
  - Nie ruszać pralki.
  - Nie opierać się na pralce ani nie przechylać jej.

**!** **OSTRZEŻENIE:** Przed przeprowadzeniem tych procesów, upewnij się, że usuwasz szufladę na detergent z pralki.

**!** **OSTRZEŻENIE:** Jeśli dodałeś detergent, lecz pralka tego nie wyczuwa, może być wyschnięty detergent wewnątrz zbiornika, uniemożliwiający prawidłowe funkcjonowanie mechanizmu dozowania. Wyczyść szufladę.

## 4.4 Pokrętko programów

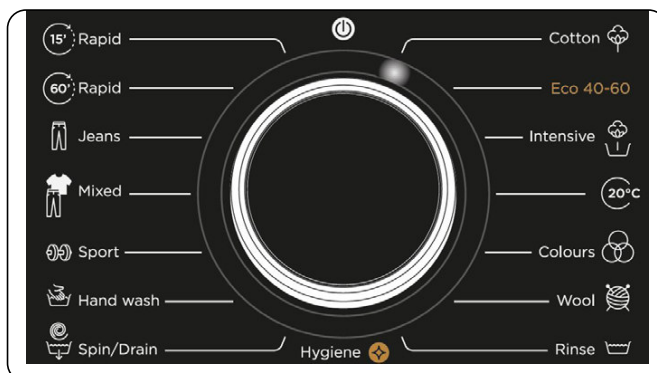

- Aby wybrać żądany program, należy obracać pokrętko albo zgodnie z ruchem wskazówek zegara, albo przeciwnie do ruchu wskazówek zegara, aż znacznik na pokrętkle programów wskaże wybrany program.
- Upewnić się, że znacznik programu jest ustawiony dokładnie na żądanym programie.

## 4.5 Wyświetlacz elektroniczny

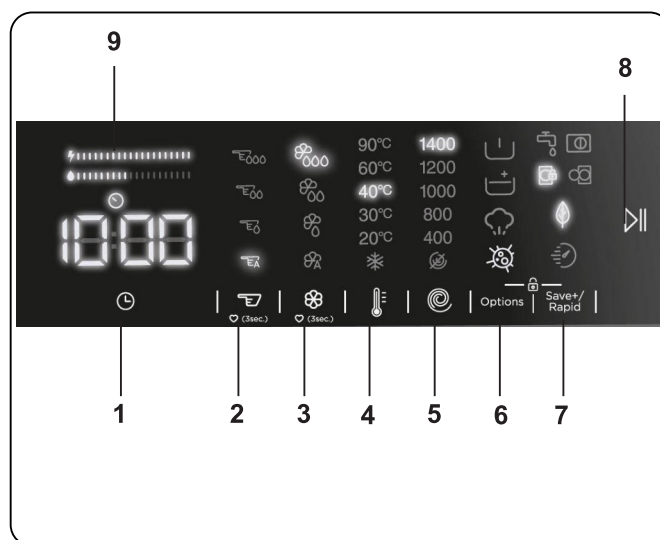

1. Dodatkowa funkcja: opóźnienie startu
2. Wybór Dozowania Detergentu
3. Wybór Dozowania Zmiękczacza
4. Wybór temperatury prania
5. Wybór prędkości wirowania
6. Opcje
7. Eco/Quick (dodatkowa funkcja Eco i Quick Wash)
8. Przycisk start/pauza
9. Pasek wydajności energii/wody

## 5. UŻYTKOWANIE PRALKI

### 5.1 Przygotowanie prania

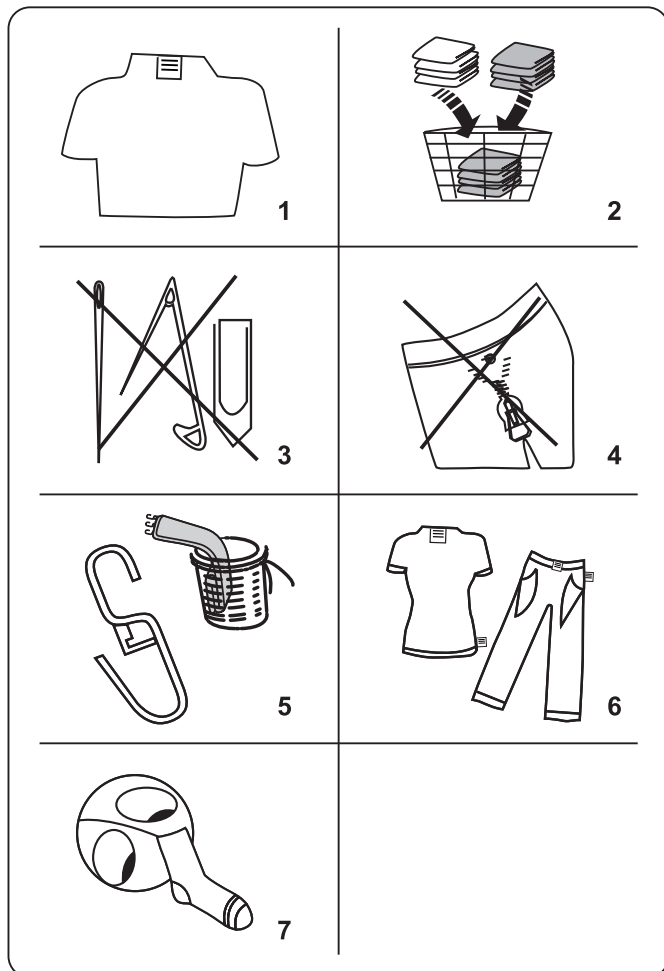





- Należy postępować zgodnie z instrukcjami podanymi na etykietach odzieży.
  - Podzielić pranie według typu (bawełna, syntetyki, tkaniny delikatne, wełna itp.), temperatury prania (zimna woda, 30°, 40°, 60°, 90°) i stopnia zabrudzenia (lekkie zabrudzone, zabrudzone, mocno zabrudzone).
- Nigdy nie prać razem kolorowego i białego prania.
  - Ciemne wyroby tekstylne mogą zawierać nadmiar barwnika i należy je uprać kilka razy oddzielnie.
- Upewnić się, że w rzeczach do prania lub w kieszeniach nie znajdują się materiały metalowe; jeżeli tak, należy je wyjąć.

### **! PRZESTROGA:**

Jakiegolwiek awarie wynikające z obcych materiałów uszkadzających pralkę nie są objęte gwarancją.

- Zasunąć suwaki i zapiąć wszelkie haftki.

- Zdjąć metalowe lub plastikowe zaczepy zasłon bądź umieścić je w siateczce do prania lub woreczku.
- Wyroby tekstylne, takie jak spodnie, wyroby z dzianiny, koszulki i bluzy, przewrócić na drugą stronę.
- Skarpetki, chusteczki do nosa i inne małe tkaniny prać w siateczkach do prania.

 Można wybielać	 Nie wybielać	 Zwykłe pranie
 Maksymalna temperatura prasowania to 150°C	 Maksymalna temperatura prasowania to 200°C	 Nie prasować
 Cn do czyszczenia na sucho	 Nie czyścić na sucho	 Suszyć na płasko
 Suszenie bez wyżymania	 Powiesić do wyschnięcia	 Nie suszyć w suszarce
 Dozwolone jest czyszczenie na sucho w oleju napędowym, czystym alkoholu i czynniku R113	 Perchloroetylen R11, R13, ropa naftowa	 Perchloroetylen R11, R113, olej napędowy

### 5.2 Wkładanie prania do pralki

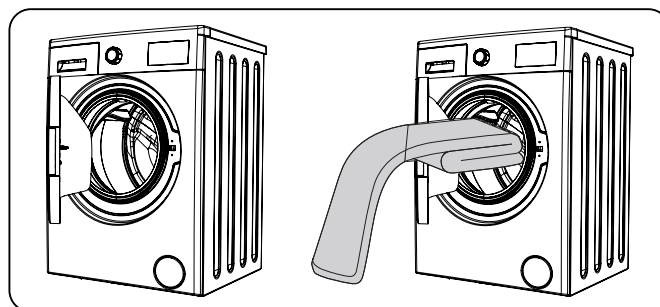

- Otworzyć drzwiczki pralki.
- Rozłożyć pranie w pralce równomiernie.

**UWAGA:** Uważać, aby nie przekroczyć maksymalnego obciążenia bębna – pranie nie przyniesie

zadowalającego rezultatu i spowoduje to zagniecenia. Informacje o ładowności znajdują się w tabelach programów prania.

Poniższa tabela przedstawia przybliżone ciężary typowych rzeczy do prania:

TYP PRANIA	CIĘŻAR (g)
Ręcznik	200
Ściereczka	500
Szlafrok	1200
Poszwa na kołdrę	700
Poszewka na poduszkę	200
Bielizna	100
Obrus	250

- Każdą rzecz do prania wkładać osobno.
- Sprawdzić, czy między gumową uszczelką a drzwiczkami nie znajdują się żadne rzeczy z prania.
- Delikatnie popchnąć drzwiczki, aż się zatrzasną z kliknięciem.

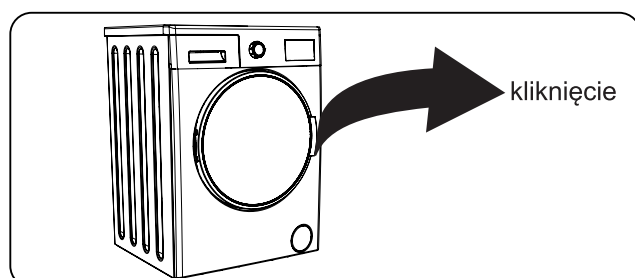

- Upewnić się, że drzwiczki są całkowicie zamknięte, w przeciwnym razie program się nie uruchomi.

### 5.3 Obsługa pralki

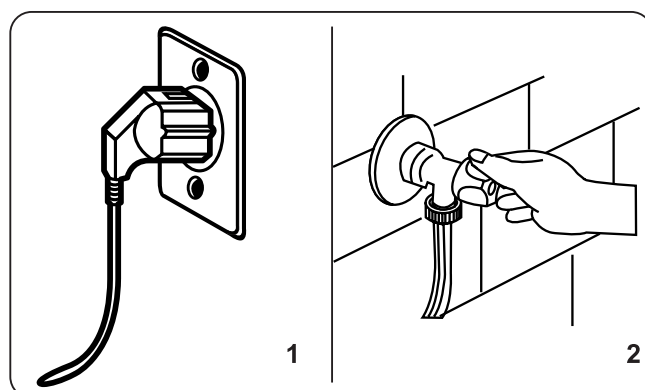

1. Podłączyć wtyczkę pralki do zasilania.

### 2. Włączyć dopływ wody.

- Otworzyć drzwiczki pralki.
- Rozłożyć pranie w pralce równomiernie.
- Delikatnie popchnąć drzwiczki, aż się zatrzasną z kliknięciem.

### 5.4 Wybór programów

Za pomocą tabeli programów wybrać najbardziej odpowiedni program do prania.

### 5.5 System wykrywania połowy wsadu

Pralka jest wyposażona w system wykrywania połowy wsadu.

Po włożeniu do pralki mniej niż połowy maksymalnego wsadu prania, automatycznie ustawi ona funkcję połowy wsadu, niezależnie od wybranego programu. Oznacza to, że pranie na wybranym programie będzie krótsze oraz spowoduje zużycie mniejszej ilości wody i energii.

### 5.6 Dodatkowe funkcje



Przed rozpoczęciem programu możesz wybrać dodatkowe funkcje.

- Naciśnij klawisz dodatkowej funkcji, którą chcesz wybrać.
- Świecenie się symbolu dodatkowej funkcji na wyświetlaczu elektronicznym oznacza, że wybrana funkcja zostanie włączona.
- Pulsowanie symbolu dodatkowej funkcji na wyświetlaczu elektronicznym oznacza, że wybrana funkcja nie zostanie włączona.

#### Powód niewłączenia funkcji:

- Dodatkowa funkcja nie jest dostępna dla wybranego programu prania.
- Uplłynął moment prania, w którym

można było zastosować daną dodatkową funkcję.

- Dodatkowa funkcja jest niekompatybilna z inną uprzednio wybraną dodatkową funkcją.

### 1. Dodatkowa funkcja: opóźnienie startu

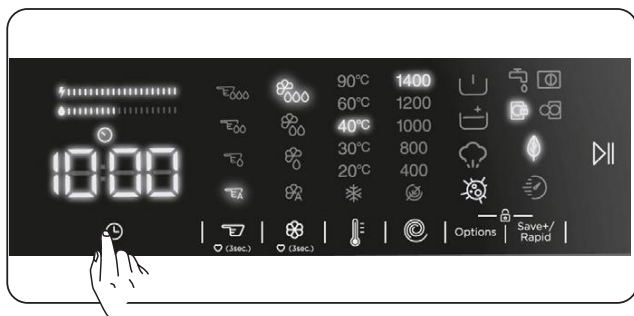

Tej pomocniczej funkcji można użyć do opóźnienia czasu uruchomienia cyklu prania o 1 do 23 godzin.

Użycie funkcji opóźnienia:

- Nacisnąć raz klawisz opóźnienia.
- Wyświetli się komunikat „1h”. Na wyświetlaczu zaświeci się .
- Naciskać klawisz opóźnienia, aż osiągnie żądany czas uruchomienia cyklu prania.
- W przypadku pominięcia żądanego czasu opóźnienia można nadal naciskać klawisz opóźnienia do ponownego uzyskania tego czasu.
- Aby użyć funkcji opóźnienia czasowego, należy nacisnąć klawisz Start/Pauza w celu uruchomienia pralki.

 **Uwaga:** Po wybraniu funkcji opóźnienia, inne funkcje można wybrać bez używania klawisza „▶▶”, po czym można użyć klawisza „▶▶”, aby użyć opóźnienia czasu.

#### Kasowanie opóźnienia:

- Jeżeli nie wciśnięto klawisza start/pauza, należy przytrzymać klawisz opóźnienia, aż na wyświetlaczu elektronicznej pojawi się czas trwania wybranego programu. Kiedy na wyświetlaczu elektronicznym wyświetli się czas programu, oznacza to, że anulowano opóźnienie.

- Po naciśnięciu klawisza Start/Pauza w celu uruchomienia pralki wystarczy tylko raz dotknąć klawisz opóźnienia. Na elektronicznym wyświetlaczu zgaśnie , po czym należy nacisnąć klawisz „▶▶”, aby rozpocząć cykl prania.

### 2. Wybór Dozowania Detergentu

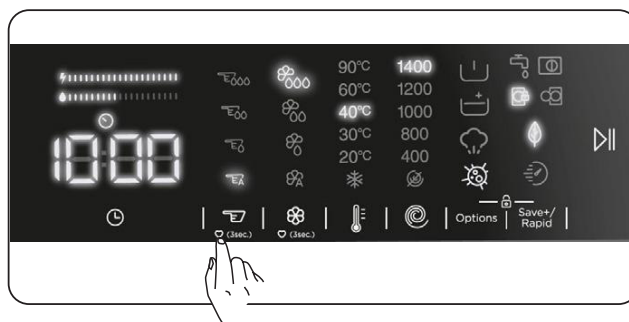

Ta pomocnicza funkcja pozwala włączać i wyłączać automatyczne dozowanie i dostosować ilość płynnego detergentu odpowiednio do poziomu zabrudzenia prania, które wkładasz do swojej pralki.

### 3. Wybór Dozowania Zmiękczacza

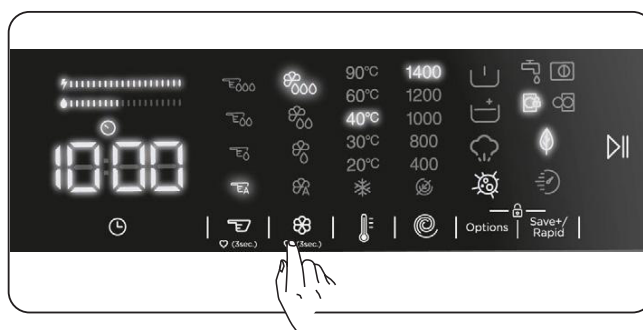

Ta pomocnicza funkcja pozwala włączać i wyłączać automatyczne dozowanie i dostosowywać poziomy zmiękczacza.

\* By dowiedzieć się o zastosowaniu tej funkcji pomocniczej, proszę sprawdzić opisy w Dziale

#### 4. Wybór temperatury prania

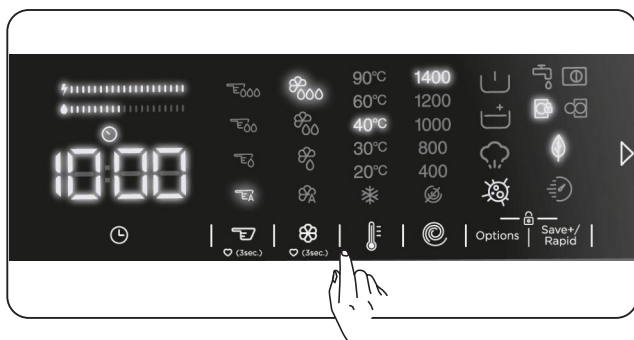

Klawisz regulacji temperatury wody służy do ustawienia temperatury wody piorącej.

- Po wybraniu nowego programu na wyświetlaczu temperatury wody pojawi się maksymalna temperatura dla danego programu.
- Za pomocą klawisza regulacji temperatury wody można stopniowo zmniejszyć jej wartość między maksymalną temperaturą wody piorącej wybranego programu, a praniem w zimnej wodzie (\*).
- W przypadku pominięcia żądanej wartości temperatury należy dalej naciskać klawisz regulacji temperatury wody, aż do ponownego ustawienia żądanej wartości.

#### 5. Wybór prędkości wirowania

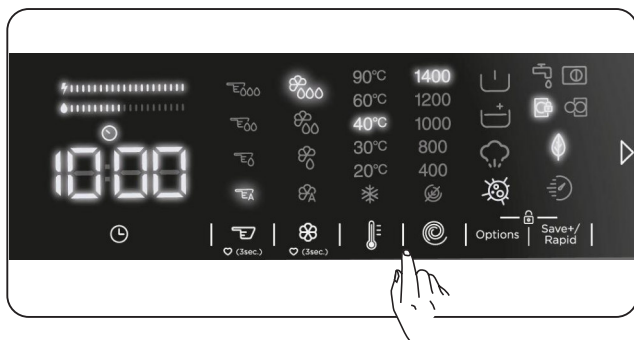

Prędkość wirowania zmienia się klawiszem prędkości. Po wybraniu nowego programu na wyświetlaczu prędkości wirowania pojawi się maksymalna prędkości wirowania dla danego programu.

Za pomocą klawisza regulacji prędkości wirowania można stopniowo zmniejszyć

jej wartość pomiędzy maksymalną prędkością wirowania, a opcją anulowania wirowania (☒).

W przypadku pominięcia żądanej prędkości wirowania, należy dalej naciskać klawisz regulacji prędkości wirowania aż do ponownego ustawienia żądanej wartości.

#### 6. Dodatkowe funkcje

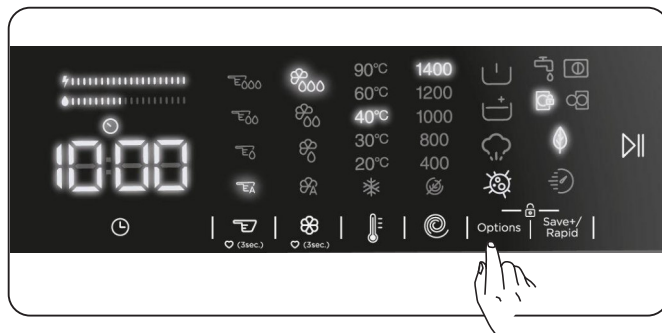

Dodatkowe funkcje służą do optymalizacji procesu prania. Aby je wybrać, należy dotknąć klawisza opcji na panelu wyświetlacza, aby aktywować następujące funkcje:

**6.1** ☒ **Dodatkowa funkcja prania wstępnego**

**6.2** ☒ **Dodatkowa funkcja płukania**



**6.3** ☒ **Dodatkowa funkcja Steam**



**6.4** ☒ **Dodatkowa funkcja antyalergiczna.**

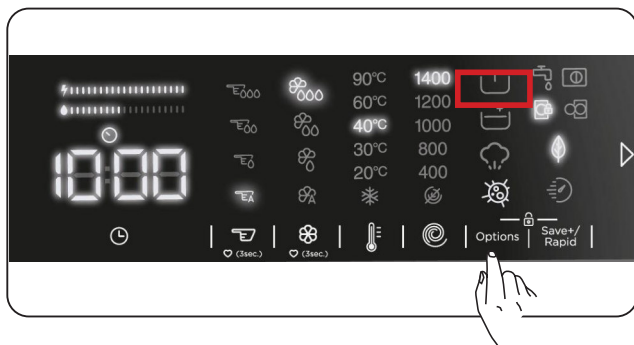

## 6.1 Dodatkowa funkcja prania wstępnego





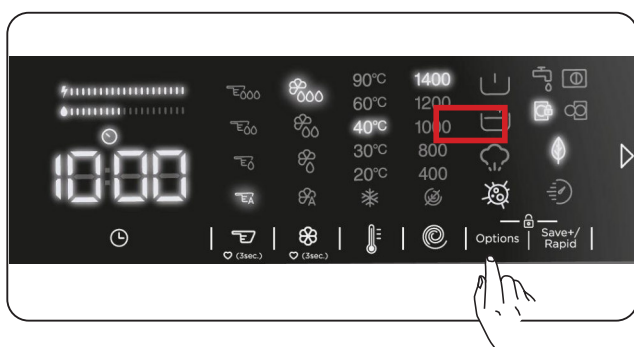

Ta dodatkowa funkcja służy do wykonywania prania wstępnego mocno zabrudzonych tkanin przed głównym cyklem prania. Przy aktywacji tej funkcji należy dodać detergentu do podajnika detergentu dla prania wstępnego w szufladzie na detergenty. Aby aktywować dodatkową funkcję prania wstępnego, należy nacisnąć klawisz opcji, aż do pojawienia się symbolu prania wstępnego . Świecenie diody prania wstępnego  oznacza wybranie tej dodatkowej funkcji.

 **Uwaga:** Jeżeli  nie pojawia się na wyświetlaczu przy wybieraniu dodatkowej funkcji prania wstępnego, oznacza to, że ta funkcja nie jest dostępna dla wybranego programu prania.

## 6.2 Dodatkowa funkcja płukania





Ta dodatkowa funkcja służy do wykonywania dodatkowego płukania prania. Aby aktywować funkcję dodatkowego płukania, należy nacisnąć klawisz opcji, aż do pojawienia się symbolu dodatkowego płukania . Świecenie diody dodatkowego płukania  oznacza wybranie tej dodatkowej funkcji.

 **Uwaga:** Jeżeli  nie pojawia się na wyświetlaczu przy wybieraniu dodatkowej funkcji płukania, oznacza to, że ta funkcja nie jest dostępna dla wybranego programu prania.

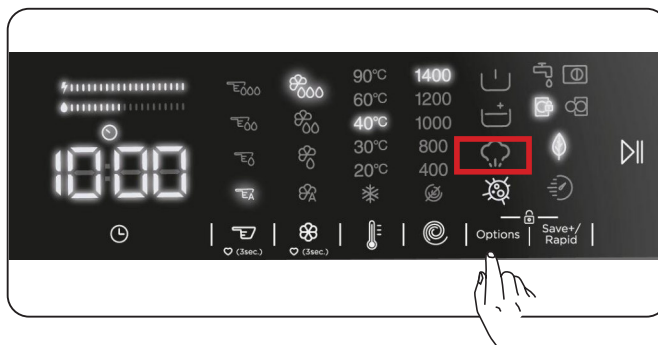
## 6.3 Dodatkowa funkcja Steam





Dzięki zastosowaniu pary można sprawić, że pranie po praniu będzie mniej pomarszczone. Para wnika i rozluźnia ubrania, likwiduje zmarszczki i pozostawia nasze ubrania miękkie i delikatne.

 **Uwaga:** Jeśli  chcesz wybrać funkcję pomocniczą systemu parowego, jeśli nie pojawia się na wyświetlaczu, oznacza to, że funkcja ta nie jest dostępna w wybranym programie zmywania.

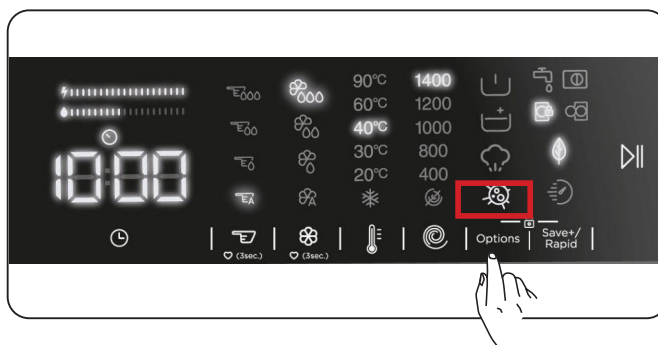
## 6.4 Dodatkowa funkcja antyalergiczna



Ta dodatkowa funkcja dodaje dodatkowy cykl płukania tkanin. Pralka wykona wszystkie etapy płukania gorącą wodą. (To opcja zalecana dla tkanin do skóry delikatnej, ubrań niemowlęcych i bielizny). Aby aktywować dodatkową funkcję antyalergiczną, należy naciskać klawisz opcji, aż pojawi się symbol funkcji antyalergicznnej . Świecenie diody antyalergicznnej  na oznacza wybranie tej dodatkowej funkcji..



**Uwaga:** Jeżeli  nie pojawia się na wyświetlaczu przy wybieraniu dodatkowej funkcji antyalergicznej, oznacza to, że ta funkcja nie jest dostępna dla wybranego programu prania.

## 7. Dodatkowa funkcja Zapisz + / Prędkość

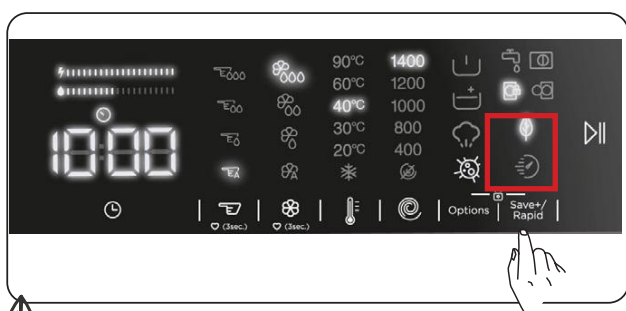

### Dodatkowa funkcja prania Eco:

Wybór tej funkcji nieznacznie wydłuży cykl prania. Zużyje jednak mniej energii i wody podczas cyklu prania. Aby aktywować tę funkcję, należy dotykać klawisza Zapisz + / Prędkość na panelu wyświetlacza, aż zaświeci się dioda symbolu .

### Dodatkowa funkcja Quick Wash:

Wybór tej funkcji skróci cykl prania. (Zaleca się zapełnienie pralki maksymalnie do połowy dopuszczalnej pojemności dla danego programu prania.) Aby aktywować tę funkcję, należy dotykać klawisza Zapisz + / Prędkość, aż na panelu wyświetlacza zaświeci się dioda symbolu .



**UWAGA:** Jeżeli pralka zostanie załadowana do połowy dopuszczalnej pojemności dla danego programu prania, to zostanie to wykryte przez czujnik połowicznego załadowania i tym samym wykona skrócone pranie za zmniejszonym zużyciem energii i wody. Jeżeli czujnik wykryje połowiczne załadowanie, na panelu wyświetlacza automatycznie zaświeci się dioda symbolu .

## • Paski wydajności zużycia energii/ wody:

 to dwa paski wskazujące wydajność. Paski wydajności zużycia energii/wody pokazują ilość zużywanej energii i wody. Im pasek jest dłuższy, tym większe będzie zużycie energii lub wody. Pasek wydajności energii/wody może ulec wydłużeniu lub skróceniu w zależności od czasu trwania wybranego programu, temperatury, prędkości wirowania i innych dodatkowych funkcji.

## Przycisk start/pauza

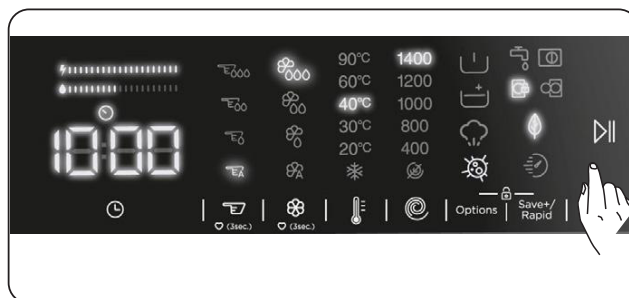

Naciskając przycisk Start/Pauza, można uruchomić wybrany program lub wstrzymać działający program. W przypadku przełączenia pralki w tryb gotowości, lampka LED Start/Pauza zacznie migać na wyświetlaczu elektronicznym.

## 5.7 Zabezpieczenie przed dziećmi

Funkcja zabezpieczenia przed dziećmi umożliwia zablokowanie przycisków, tak aby nie można było przypadkowo zmienić wybranego cyklu prania.

Aby aktywować zabezpieczenie przed dziećmi, należy nacisnąć i przytrzymać przycisk 6 i 7 jednocześnie co najmniej przez 3 sekundy. Kiedy zabezpieczenie przed dziećmi zostanie włączone, na wyświetlaczu elektronicznym przez 2 sekundy będzie migał symbol „CL”.

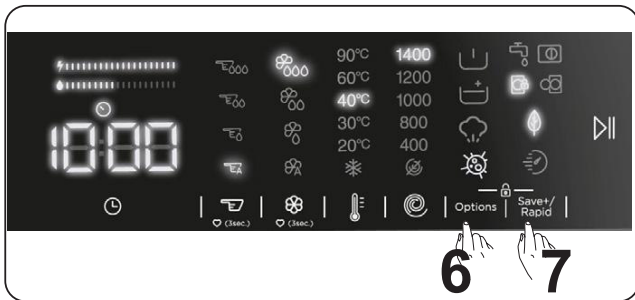

Jeżeli podczas włączonego zabezpieczenia przed dziećmi zostanie naciśnięty dowolny przycisk lub wybrany program zostanie zmieniony pokrętką programów, na elektronicznym wyświetlaczu przez 2 sekundy będzie migał symbol „CL”.

Jeśli podczas trwania cyklu prania zabezpieczenie przed dziećmi jest włączone, a pokrętło programów zostanie przestawione do położenia „⏻”, a następnie zostanie wybrany inny program, to pralka wznowi cykl w poprzednio wybranym programie.

Aby wyłączyć zabezpieczenie przed dziećmi, należy nacisnąć i przytrzymać przycisk 6 i 7 jednocześnie co najmniej przez 3 sekundy, aż na wyświetlaczu elektronicznym zniknie symbol „CL”.



**Uwaga:** W przypadku włączenia zabezpieczenia przed dziećmi i odciętym zasilaniem drzwiczki pozostają odblokowane.

### 5.8 W razie potrzeby spauzowania/ anulowania uruchomionego programu lub dodania prania:

- Klawisz z symbolem ⏻ pozwala na spauzowanie lub zrestartowanie wybranego programu. Można użyć tej funkcji, aby dodać prania.
- W tym celu należy dotknąć klawisz z symbolem ⏻. Jeżeli na ekranie pojawi się ☐, to można otworzyć drzwiczki i dodać prania.
- Jeżeli na ekranie pojawi się ☐, to znaczy, że możliwość dodania prania nie jest już możliwa na tym etapie.
- Aby anulować uruchomiony program, należy przestawić pokrętło programów do położenia „⏻”. Pralka przerwie proces prania, a program zostanie anulowany. Aby odpompować wodę

z pralki, należy przestawić pokrętło programów do dowolnego położenia. Pralka odpompuje wodę i anuluje program. Można wtedy wybrać nowy program i uruchomić pralkę.

### 5.9 Zakończenie programu

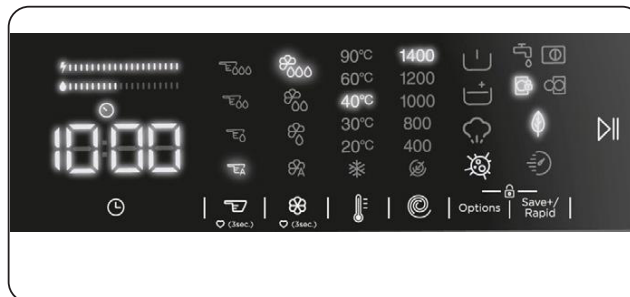

Urządzenie automatycznie zatrzyma pracę po zakończeniu wybranego programu.

- Na wyświetlaczu elektronicznym pojawi się symbol „END”.
- Można wtedy otworzyć drzwiczki ☐ i wyjąć pranie. Po wyjęciu prania należy pozostawić drzwiczki otwarte, aby bęben pralki mógł wyschnąć.
- Przesław pokrętło programów do położenia ⏻.
- Odłącz pralkę od zasilania.
- Wyłączyć dopływ wody.

## 6. TABELA PROGRAMÓW

Program Programme	Temperatura prania (°C)	Maksymalna ilość suchego prania (kg)	Przegroda na detergenty (****)	(****) Czas trwania programu (min)	Typ prania / Opis
BAWEŁNA COTTON	*60 - 90	9,0	2	145	Bardzo brudne wyroby tekstylne z bawełny i lnu (Bielizna, ściereczka, obrus, ręcznik (maksymalnie 4,5 kg), bielizna pościelowa itp.)
ECO 40-60	*40 - 60	9,0	2	228	Brudne wyroby tekstylne z bawełny i lnu (Bielizna, ściereczka, obrus, ręcznik (maksymalnie 4,5 kg), bielizna pościelowa itp.)
Bawełna zpraniemst. pnym INTENSIVE	*60 - 40 - 30 - "- -C"	9,0	1&2	164	Brudne wyroby tekstylne z bawełny i lnu (Bielizna, ściereczka, obrus, ręcznik (maksymalnie 4,5 kg), bielizna pościelowa itp.)
BAWEŁNA 20°C COTTON 20°C	*20- "- -C"	4,5	2	59	Lekko zabrudzone wyroby tekstylne z bawełny i lnu. (Bielizna, prześcieradło, obrus, ręcznik (maks. 2,5 kg) bielizna pościelowa itp.)
Kolorowe COLOURS	*40 - 30 - "- -C"	9,0	2	130	Lekko zabrudzone wyroby tekstylne z bawełny i lnu. (Bielizna, prześcieradło, obrus, ręcznik (maks. 4,5 kg) bielizna pościelowa itp.)
WEŁNA WOOL	*30 - "- -C"	2,5	2	48	Wełniane pranie z etykietami z informacją o praniu w pralce.
PŁUKANIE RINSE	**"- -C"	9,0	-	30	Zapewnia dodatkowe płukanie dowolnego typu prania po zakończonym cyklu.
Antyalergiczne HYGIENE	*60 - 40 - 30 - "- -C"	4,0	2	212	Ubranka dziecięce
Wirowanie/ odpompowanie SPIN/DRAIN	**"- -C"	9,0	-	17	Tego programu można użyć dla dowolnego typu prania, gdy istnieje potrzeba dodatkowego wirowania po zakończonym cyklu prania./ Można użyć programu odpompowania do odpompowania wody zebranej wewnątrz pralki (dodawanie lub wyjmowanie prania). Aby włączyć program odpompowania, należy obrócić pokrętkę programów na program wirowanie/odpompowanie. Po wybraniu za pomocą klawisza funkcji pomocniczej opcji „anulowanie wirowania” program się uruchomi.
Pranie ręczne HAND WASH	*30 - "- -C"	2,5	2	90	Rzeczy do prania zalecane do prania ręcznego lub tkanin delikatnych.
ŁATWA PIELEGNACJA / Odzież outdoorowa SPORT	*30 - "- -C"	3,5	2	170	Wyroby tekstylne bardzo brudne lub mieszane z syntetycznymi tworzywami. (Skarpety nylonowe, koszule, bluzy, spodnie z domieszką syntetyczną itp.)
Mieszana MIXED	*40 - 30 - "- -C"	3,5	2	100	Zabrudzone wyroby tekstylne bawełniane, syntetyczne, kolorowe i lniane można prać razem.
Dżinsy / Ciemna odzież JEANS	*30 - "- -C"	3,5	2	96	Czarne i ciemne rzeczy wykonane z bawełny, włókien mieszanych lub dżinsu. Prać na lewą stronę. Dżinsy często zawierają nadmiar barwnika, który może się splukiwać podczas kilku pierwszych prań. Prać oddzielnie jasne i ciemne kolorowe rzeczy.
(**) Szybki 60 min RAPID 60'	*60 - 40 - 30 "- -C"	4,0	2	60	Brudne, bawełniane, kolorowe i lniane wyroby tekstylne prane w temperaturze 60°C w 60 minut.
(***) Szybki 15 min. RAPID 15'	*30 - "- -C"	2,0	2	15	Szybkie pranie, trwające 15 minut, lekko zabrudzonych bawełnianych, kolorowych i lnianych wyrobów tekstylnych.



**UWAGA: CZAS TRWANIA PROGRAMÓW MOŻE SIĘ ZMIENIAĆ ZALEŻNIE OD WIELKOŚCI WSADU, WODY Z KRANU, TEMPERATURY OTOCZENIA I WYBRANYCH DODATKOWYCH FUNKCJI.**

(\*) Temperatura wody piorącej w programie jest domyślnym ustawieniem fabrycznym.

(\*\*) Jeżeli pralka ma funkcję pomocniczą szybkiego prania, można włączyć opcję szybkiego prania na panelu wyświetlacza i włożyć do pralki 2 kg lub mniej prania, aby uprać je w 30 minut.

(\*\*\*) Ze względu na krótki czas prania tego programu zalecamy użycie mniejszej ilości detergentu. Program może trwać dłużej niż 15 minut, jeżeli pralka wykryje nierównomierne obciążenie. Drzwiczki pralki można otworzyć 2 minuty po zakończeniu prania. (Okres 2 minut nie jest wliczony w czas trwania programu).

(\*\*\*\*) Jeśli element płynny detergent (automatyczne dozowanie) jest wyłączony, musisz naładować zbiornik detergentu detergentem.

(\*\*\*\*\*) Trwanie programu różni się w zależności od ilości prania i określonego algorytmu.

W programie Eco 40-60 można prać normalnie zabrudzone pranie bawełniane przeznaczone do prania w temperaturach 40°C lub 60°C razem w tym samym cyklu. Program jest wykorzystywany do oceny zgodności z prawodawstwem UE dotyczącym ekoprojektu.

- Najskuteczniejsze pod względem zużycia energii programy to te realizowane w dłuższym czasie przy niższej temperaturze.
- Załadunek domowej pralki do pojemności odpowiednich programów wskazanej przez producenta przyczynia się do oszczędności energii i wody.
- Czas trwania oraz wartości zużycia energii i wody mogą różnić się w zależności od ciężaru i typu wsadu, wybranych dodatkowych funkcji, wody wodociągowej i temperatury otoczenia.
- Do programów piorących w niższych temperaturach zaleca się używanie płynnych detergentów. Ilość używanego detergentu może różnić się w zależności od ilości prania i poziomu zabrudzenia. Należy przestrzegać zaleceń jego producenta dotyczących ilości zużywanego detergentu.
- Na hałas i na ilość pozostałej wilgoci ma wpływ prędkość wirowania. Im wyższa prędkość w fazie wirowania, tym większy hałas i mniejsza ilość pozostałej wilgoci.
- Dostęp do bazy danych produktu, w której znajdują się informacje dotyczące modelu, można uzyskać, skanując kod QR przedstawiony na etykiecie energetycznej.

Nazwa programu	Pojemność znamionowa kg	Zużycie energii kWh/cykl			Czas trwania programu Godziny: Minuty			Zużycie wody litry/cykl			Maks. Temperatura °C			Pozostała wilgoć % 1400 obr./min		
		Pojemność znamionowa	1/2 wsadu	1/4 wsadu	Pojemność znamionowa	1/2 wsadu	1/4 wsadu	Pojemność znamionowa	1/2 wsadu	1/4 wsadu	Pojemność znamionowa	1/2 wsadu	1/4 wsadu	Pojemność znamionowa	1/2 wsadu	1/4 wsadu
Bawełna 90	9	2,35			03:13			71			81			53%		
Bawełna 60	9	0,8			02:25			47			57			53%		
Eco 40-60	9	0,91	0,39	0,20	03:48	02:54	02:54	56	44	41	41	28	23	53%	53%	53%
Syntetyki / odzież sportowa	3,5	0,91			02:50			72			45			53%		
Szybki 60	4	1,11			01:00			35			58			53%		
Bawełna 20	4,5	0,13			00:59			38			20			53%		

## 6.1 Ważna informacja

- Należy używać tylko detergentów, środków zmiękczających i innych dodatków odpowiednich do pralek automatycznych. W przypadku użycia zbyt dużej ilości detergentu może pojawić się nadmiar piany i włączy się automatyczny system pochłaniania piany.
- Zalecamy okresowe czyszczenie pralki co 2 miesiące. Do okresowego czyszczenia należy zastosować program czyszczenia bębna. Jeżeli w pralce nie ma programu czyszczenia bębna, należy zastosować program Bawełna 90. Jeżeli jest to wymagane, należy zastosować odkamieniacz wyprodukowany specjalnie tylko do pralek automatycznych.
- Nigdy nie otwierać na siłę drzwiczek podczas pracy urządzenia. Drzwiczki pralki można otworzyć 2 minuty po zakończeniu prania.
- Nigdy nie otwierać na siłę drzwiczek podczas pracy urządzenia. Drzwiczki otworzą się natychmiast po zakończeniu cyklu prania.
- Procedury montażu i naprawy muszą być zawsze wykonywane przez autoryzowanego przedstawiciela serwisowego, aby uniknąć możliwych ryzyk. Producent nie ponosi odpowiedzialności za szkody, które mogą powstać w wyniku przeprowadzania procedur przez osobę nieupoważnioną.

## 7. CZYSZCZENIE I KONSERWACJA

### 7.1 Ostrzeżenie

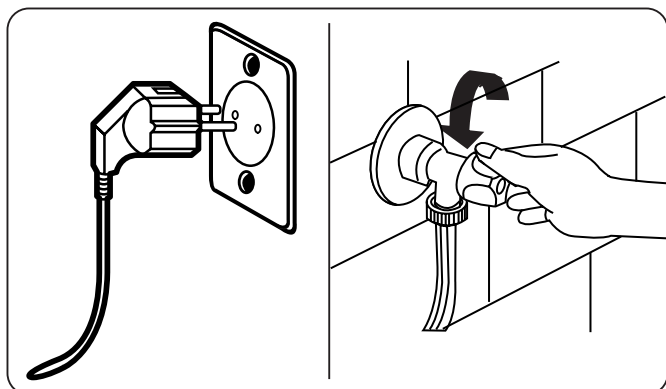

Przed przystąpieniem do konserwacji i czyszczenia pralki wyłączyć zasilanie i wyjąć wtyczkę z gniazdka. Przed rozpoczęciem konserwacji i czyszczenia zakręcić dopływ wody.

**⚠ PRZESTROGA:** Do czyszczenia pralki nie należy używać rozpuszczalników, czyszczących środków ściernych, środków do czyszczenia szkła ani uniwersalnych środków czyszczących. Zawarte w nich chemikalia mogą uszkodzić plastikowe powierzchnie i inne komponenty.

### 7.2 Filtry wlotu wody

Filtry wlotu wody zapobiegają przedostawaniu się do pralki brudu i obcych materiałów. Zalecamy czyszczenie tych filtrów, gdy urządzenie nie jest w stanie napełnić się wystarczającą ilością wody, mimo że dopływ wody jest włączony, a kran jest otwarty. Zalecamy, aby czyścić filtry wlotu wody co 2 miesiące.

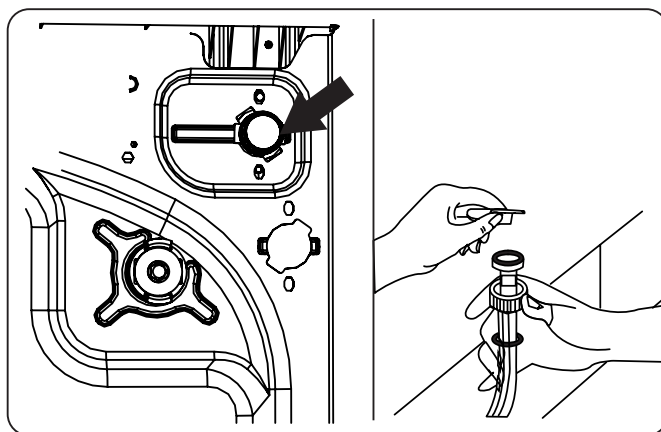

- Odkręcić węże wlotu wody od pralki.
- Aby wyjąć filtr wlotu wody z zaworu wlotu wody, należy delikatnie pociągnąć plastikowy pasek w filtrze za pomocą wydłużonych szczypiec.
- Drugi filtr wlotu wody znajduje się na końcówce kranu węża wlotu wody. Aby wyjąć drugi filtr wlotu wody z zaworu wlotu wody, należy delikatnie pociągnąć plastikowy pasek w filtrze za pomocą wydłużonych szczypiec.
- Wyczyścić dokładnie filtry miękką szczotką i umyć je wodą z mydłem oraz dokładnie spłukać. Ponownie włożyć filtr, wciskając go delikatnie z powrotem na miejsce.

**⚠ PRZESTROGA:** Filtry na zaworze wlotu wody mogą być niedrożne z powodu jakości wody lub braku wymaganej konserwacji i mogą się zepsuć. Może to spowodować przeciekanie wody. Wszelkie takie awarie nie wchodzą w zakres gwarancji.



### 7.3 Filtr pompy

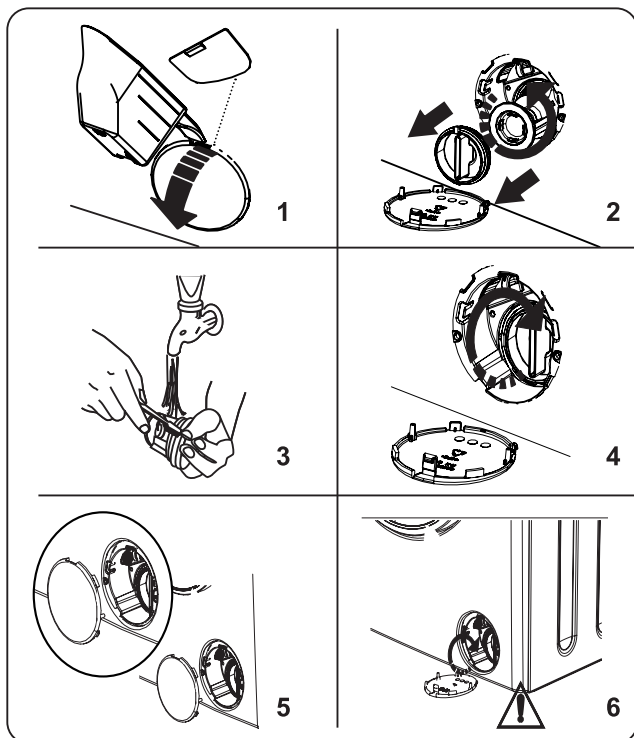

System filtra pompy w pralce wydłuża jej okres eksploatacji, zapobiegając przedostawaniu się kłaczek do pralki. Zalecamy czyszczenie filtra pompy co 2 miesiące.

Filtr pompy znajduje się za pokrywą w prawym przednim dolnym rogu.

Czyszczenie filtra pompy:

1. Do otwarcia pokrywy pompy można użyć łopatkę do proszku do prania (\*) dostarczonej z pralką lub płytki poziomego płynnego detergentu.
2. Umieścić końcówkę łopatkę do proszku lub płytkę poziomego płynnego detergentu w otworze pokrywy i delikatnie docisnąć do tyłu. Pokrywa się otworzy.
- Przed otwarciem pokrywy filtra należy umieścić pojemnik pod pokrywą, aby zebrać pozostałą w pralce wodę.
- Poluzować filtr, obracając go przeciwnie do ruchu wskazówek zegara, i wyjąć pociągnięciem. Poczekać, aż woda ścieknie.

**UWAGA:** W zależności od ilości wody znajdującej się wewnątrz pralki konieczne może być kilkukrotne opróżnienie pojemnika na wodę.

3. Za pomocą miękkiej szczotki usunąć wszystkie obce materiały z filtra.
4. Po czyszczeniu ponownie zamocować

filtr, wkładając go i obracając zgodnie z ruchem wskazówek zegara.

5. Po zamknięciu pokrywy pompy należy się upewnić, że mocowania wewnątrz pokrywy odpowiadają otworom na stronie panelu przedniego.
6. Zamknąć pokrywę filtra.

### **! OSTRZEŻENIE:**

Woda w pompie może być gorąca; przed przystąpieniem do czyszczenia i konserwacji należy poczekać, aż się schłodzi.

## 7.4 Szuflada na detergenty

Twoje detergenty mogą tworzyć osad na szufladzie detergentu i szparce na detergent. Usuwać szufladę na detergent systematycznie, by usuwać utworzony osad. Rekomenduje się czyszczenie raz na 2 miesiące.

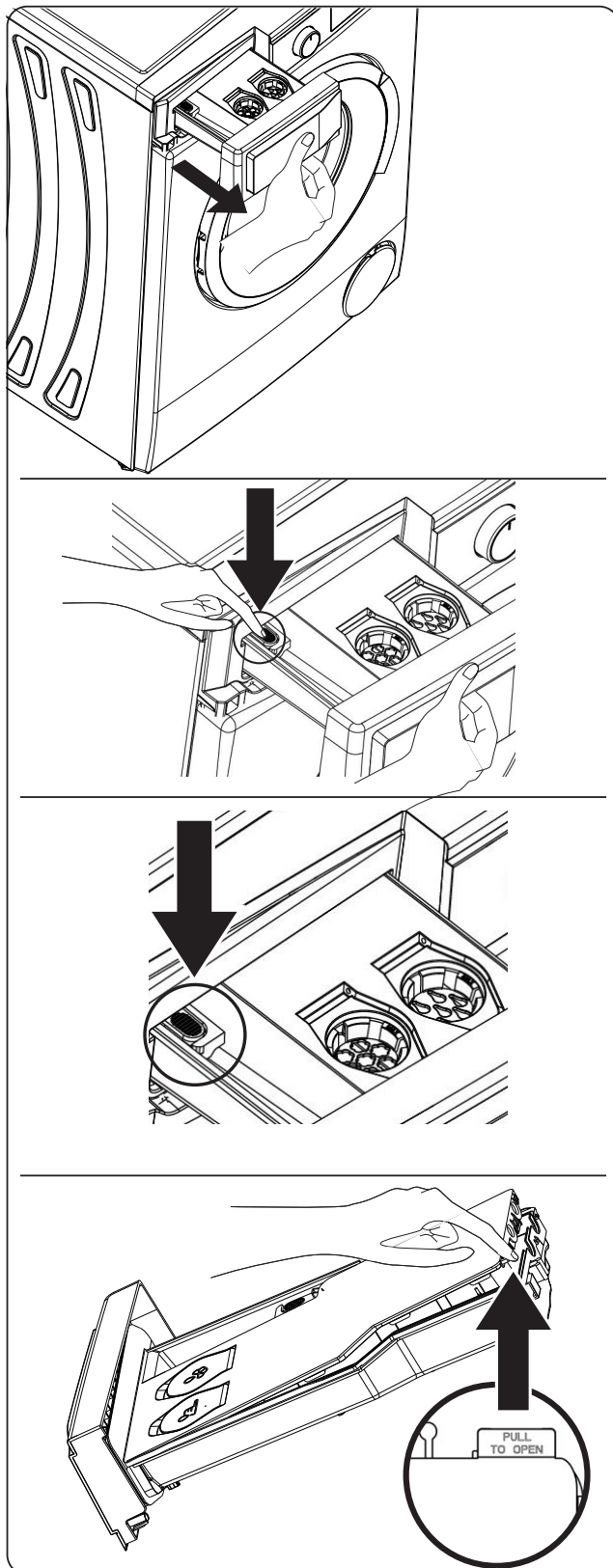

Wyjmowanie szuflady na detergenty:

- Pociągnij szufladę na detergenty tyle, ile jest to możliwe.
- Kontynuuj pociąganie szuflady na detergent tyle, ile jest to możliwe, naciskając miejsce wskazane na obrazkach w szufladzie i usuń szufladę na detergent.
- Usunąć nakrętkę znajdującą się na pojemniku płynnego detergentu i pojemniku zmiękczacza, podnosząc część pokazaną na obrazku.
- Umyć ją dużą ilością wody przy pomocy szczotki.
- Zebrać osad detergentu w szufladzie na detergent, nie pozwalając mu spaść do pralki.
- Ręcznikiem lub suchą ściereczką wysuszyć szufladę na detergenty i włożyć na miejsce.

**!** Szuflady na detergenty nie należy myć w zmywarce.

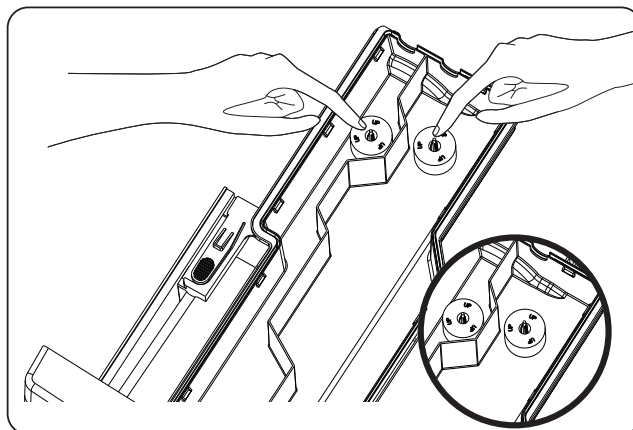

**!** **OSTRZEŻENIE:**  
Część oznaczona „góra” powinna być umieszczona w komorze z tą częścią skierowaną ku górze.

## 8. Korpus/bęben

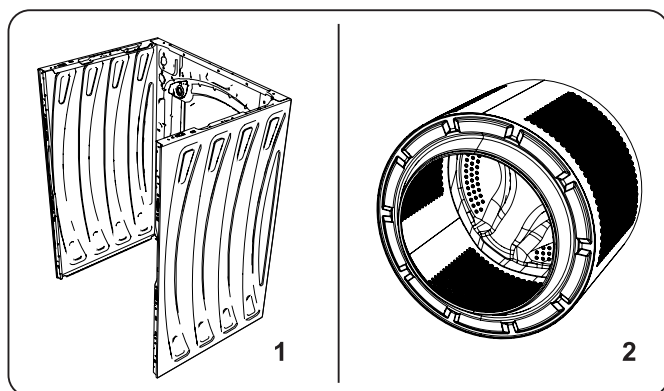

### 1. Korpus

Do czyszczenia obudowy zewnętrznej używać łagodnego, nieścierającego środka czyszczącego lub mydła i wody. Wyrzeć do sucha miękką ściereczką.

### 2. Bęben

Nie pozostawiać w pralce metalowych przedmiotów, takich jak gwoździe, spinacze do papieru, monety. Przedmioty te powodują powstawanie plam rdzy w bębnie. Aby wyczyścić takie plamy rdzy, należy użyć bezchlorowego środka czyszczącego i postępować zgodnie z instrukcjami producenta środka czyszczącego. Do usuwania plam z rdzy nigdy nie używać wełny stalowej lub podobnych twardych przedmiotów.

### 3. Zapobieganie osadzaniu się kamienia

Jeśli mieszkasz w rejonie z twardą wodą, zalecamy użycie odkamieniacza do pralek. Regularnie sprawdzaj bęben pod kątem osadzania się kamienia. W razie potrzeby uruchomić pusty cykl prania z odkamieniaczem. Postępuj zgodnie z instrukcją na opakowaniu produktu.

## 9. ROZWIĄZYWANIE PROBLEMÓW

Naprawa pralki powinna zostać przeprowadzona przez firmę autoryzowanego serwisu. Jeżeli pralka wymaga naprawy lub jeżeli nie można rozwiązać problemu według poniższych informacji, należy:

- Odłączyć pralkę od zasilania.
- Wyłączyć dopływ wody.

USTERKA	MOŻLIWA PRZYCZYNA	ROZWIĄZYWANIE PROBLEMÓW
Pralka się nie uruchamia.	Pralka nie jest włączona do gniazdka.	Włączyć pralkę do gniazdka.
	Bezpieczniki są uszkodzone.	Wymienić bezpieczniki.
	Brak zasilania.	Sprawdzić zasilanie.
	Nie wciśnięto przycisku Start/Pauza	Wcisnąć przycisk Start/Pauza
	Pokrętko programów w pozycji „stop” (zatrzymanie).	Obrócić pokrętko programów w żądaną pozycję.
	Drzwiczki pralki nie zostały całkowicie zamknięte.	Zamknąć drzwiczki pralki.
Pralka nie pobiera wody.	Kran wody jest zakręcony.	Odkręcić kran.
	Wąż dopływu wody może być skręcony.	Sprawdzić wąż dopływu wody i wyprostować.
	Wąż dopływu wody może być niedrożny.	Wyczyścić filtry węża dopływu wody. (*)
	Filtr wlotu może być niedrożny.	Wyczyścić filtr wlotu. (*)
	Drzwiczki pralki nie zostały całkowicie zamknięte.	Zamknąć drzwiczki pralki.
Pralka nie spuszcza wody.	Wąż odpływowy może być niedrożny lub skręcony.	Sprawdzić wąż odpływowy, a następnie wyczyścić i wyprostować.
	Filtr pompy może być niedrożny.	Wyczyścić filtr pompy. (*)
	Pranie w bębnie jest zbyt ciasno zapakowane.	Rozłożyć pranie w pralce równomiernie.
Pralka drga.	Nóżki nie zostały wyregulowane.	Wyregulować nóżki. (**)
	Nie usunięto śrub transportowych zamocowanych na czas transportu.	Usunąć śruby transportowe z pralki. (**)
	Mały wsad w bębnie.	Nie uniemożliwi to działania pralki.
	Pralka jest przeładowana lub pranie nie jest równomiernie rozłożone.	Nie przeładowywać bębna. Rozłożyć pranie w bębnie równomiernie.
	Maszyna jest ustawiona na twardej powierzchni.	Nie ustawiać pralki na twardej powierzchni.
W szufladzie na detergenty powstaje nadmierna piana.	Użyto zbyt dużej ilości detergentu.	Wcisnąć przycisk Start/Pauza Aby zatrzymać powstawanie piany, rozpuścić jedną łyżkę stołową środka zmiękczającego w 1/2 litra wody i wlać do szuflady na detergenty. Po 5–10 min wcisnąć przycisk Start/Pauza.
	Użyto złego detergentu.	Używać tylko detergentów przeznaczonych do pralek automatycznych.
Niezadowolający efekt prania.	Pranie jest zbyt brudne na wybrany program.	Korzystając z informacji w tabeli programów, wybrać najbardziej odpowiedni program do prania.
	Niewystarczająca ilość użytego detergentu.	Użyć ilość detergentu zgodnie z instrukcją na opakowaniu.
	W pralce znajduje się zbyt dużo prania.	Sprawdzić, czy nie została przekroczona maksymalna pojemność dla wybranego programu.



USTERKA	MOŻLIWA PRZYCZYNA	ROZWIĄZYWANIE PROBLEMÓW
Niezadawalający efekt prania.	Twarda woda.	Zwiększyć ilość detergentu, postępując zgodnie z instrukcjami producenta.
	Pranie w bębnie jest zbyt ciasno zapakowane.	Sprawdzić, czy pranie jest rozłożone.
Jak tylko pralka zostanie wypełniona wodą, woda wypływa.	Końcówka węża odpływowego wody jest umieszczona zbyt nisko.	Sprawdzić, czy końcówka węża znajduje się na odpowiedniej wysokości. (**).
Podczas prania w bębnie nie pojawia się woda.	To nie jest usterka. Woda znajduje się w niewidocznej części bębna.	.....
Na praniu znajdują się resztki detergentu.	Nierozpuszczone cząstki detergentów mogą się pojawiać na praniu w postaci białych plam.	Wykonać dodatkowe płukanie lub wyczyścić pranie szczotką po wyschnięciu.
Na praniu pojawiają się szare plamy.	Na praniu znajduje się nieprzetworzony olej, krem lub maść.	Przy następnym praniu użyć ilości detergentu zgodnie z instrukcją na opakowaniu.
Cykl wirowania nie włącza się lub włącza się z opóźnieniem.	To nie jest usterka. Został włączony system kontroli niewyważonego obciążenia.	System kontroli niewyważonego obciążenia próbuje rozłożyć pranie. Cykl wirowania rozpocznie się po rozłożeniu prania. Przy następnym praniu załadować bęben równomiernie.

(\*) Zob. rozdział dotyczący konserwacji i czyszczenia pralki.

(\*\*) Zob. rozdział dotyczący instalacji pralki.

## 10. AUTOMATYCZNE OSTRZEŻENIA O USTERKACH I POSTĘPOWANIE W PRZYPADKU ICH WYSTĄPIENIA

Pralka jest wyposażona we wbudowany system wykrywania usterek, sygnalizowany kombinacją migających lampek prania. Poniżej przedstawiono najczęstsze kody błędów.

KOD PROBLEMU	MOŻLIWA USTERKA	POSTĘPOWANIE
E01 	Drzwiczki pralki nie zostały poprawnie zamknięte.	Zamknąć drzwiczki poprawnie, aż klikną. Jeżeli pralka nadal wskazuje usterkę, wyłączyć ją, wyjąć wtyczkę z gniazdka i natychmiast skontaktować się z najbliższym autoryzowanym przedstawicielem serwisowym.
E02 	Ciśnienie lub poziom wody w pralce może być zbyt niskie.	Sprawdzić, czy kran jest całkowicie odkręcony. Dopływ wody może być zamknięty. Jeżeli problem nadal występuje, pralka po chwili zatrzyma się automatycznie. Wyjąć wtyczkę z gniazdka, zakręcić kran i skontaktować się z najbliższym autoryzowanym przedstawicielem serwisowym.
E03 	Pompa jest uszkodzona, filtr pompy jest niedrożny lub połączenie elektryczne pompy jest uszkodzone.	Wyczyścić filtr pompy. Jeżeli problem nadal występuje, należy się skontaktować z najbliższym autoryzowanym przedstawicielem serwisowym. (*)
E04	W pralce znajduje się nadmierna ilość wody.	Pralka sama spuści wodę. Po odpompowaniu wody wyłączyć pralkę i wyjąć wtyczkę z gniazdka. Zakręcić kran i skontaktować się z najbliższym autoryzowanym przedstawicielem serwisowym.

(\*) Zob. rozdział dotyczący konserwacji i czyszczenia pralki.

## 11. INNI

### **Wykonywanie własnych napraw**

W niektórych przypadkach użytkownik może dokonać pewnych korekt. Strona [sav.groupebrandt.com](http://sav.groupebrandt.com) oferuje możliwość zamówienia określonych części zamiennych, a także dostęp do danych technicznych i instrukcji bezpieczeństwa, które pomogą Ci rozwiązać problemy.

Zgodnie z postanowieniami artykułu L441-5 francuskiego Kodeksu Konsumenckiego (Code de la Consommation), producent nie może ponosić odpowiedzialności za szkody powstałe podczas wykonywania własnych napraw, jeśli szkody te są związane z niewłaściwym postępowaniem użytkownika lub nieprzestrzeganiem instrukcji naprawy produktu.

### **Dostępność części zamiennych**

Minimalny okres dostępności części zamiennych wymienionych w rozporządzeniu europejskim 2019-2023-UE i dostępnych w szczególności dla użytkowników urządzenia wynosi 10 lat na warunkach określonych w niniejszym rozporządzeniu.

## Ogólne informacje o Rozporządzeniu UE 2019-2023

- Podczas korzystania z programów testowych pierz określony ładunek prania przy maksymalnej prędkości wirowania.
- Rzeczywiste parametry zależą od sposobu użytkowania urządzenia i mogą różnić się od parametrów zadanych.
- Ta pralka dla gospodarstw domowych jest wyposażona w system zarządzania zużyciem energii. Czas pozostały do uruchomienia trybu to mniej niż jedna minuta.
- Jeśli chodzi o zużycie energii i wody, programy, które działają w niskiej temperaturze przez dłuższy czas, są na ogół najbardziej wydajne.
- Napełnienie pralki do maksymalnej pojemności określonej przez producenta dla każdego programu przyczynia się do oszczędności energii i wody.
- Prędkość wirowania ma wpływ na hałas i wilgotność resztkową: im wyższa prędkość wirowania w fazie wirowania, tym większy hałas i mniejsza wilgotność resztkowa prania.
- Aby uzyskać dostęp do danych modelu przechowywanych w bazie danych produktów zgodnie z rozporządzeniem (UE) 2019/2014 oraz danych dotyczących etykiet energetycznych, należy połączyć się z dedykowaną stroną internetową pod adresem <https://eprel.ec.europa.eu/>.

Numer referencyjny urządzenia można znaleźć na stronie internetowej, wprowadzając numer serwisowy podany na tabliczce znamionowej urządzenia. Innym sposobem uzyskania dostępu do tych informacji jest zeskanowanie kodu QR znajdującego się na etykiecie energetycznej produktu.

## **SERWIS I NAPRAWA**

Wszelkie naprawy urządzenia muszą być przeprowadzane przez wykwalifikowanego specjalistę uprawnionego do pracy z tą marką. Podczas rozmowy telefonicznej prosimy o podanie pełnego numeru referencyjnego urządzenia [numer handlowy, numer serwisowy, numer seryjny], abyśmy mogli skuteczniej zająć się zgłoszeniem. Informacja ta znajduje się na tabliczce znamionowej



## Deklaracja zgodności CE

Oświadczamy, że nasze produkty spełniają obowiązujące europejskie dyrektywy, decyzje i przepisy oraz wymagania wskazane w wymienionych normach.

### Utylizacja starej pralki



Ten symbol na produkcie lub w instrukcji oznacza, że Państwa sprzęt elektryczny i elektroniczny po zakończeniu okresu użytkowania powinien zostać usunięty oddzielnie od odpadów domowych. W Unii Europejskiej istnieją systemy selektywnej zbiórki odpadów do recyklingu.

Aby uzyskać więcej informacji, należy skontaktować się z lokalnymi władzami lub sprzedawcą, u którego zakupiono produkt.





[www.dedietrich-electromenager.com](http://www.dedietrich-electromenager.com)



52444043



FR

CZ

DA

DE

EL

EN

ES

FI

IT

NL

NO

PL

**PT**

**GUIA DE UTILIZAÇÃO**

RU

SK

SV

UA

HU

HE

# *MÁQUINA DE LAVAR*



## *CARA CLIENTE, CARO CLIENTE,*

Descobrir os produtos De Dietrich, é experimentar emoções únicas. A atração é imediata desde o primeiro olhar. A qualidade do design é ilustrada pela estética intemporal e pelos acabamentos cuidados que tornam cada objeto elegante e refinado, em perfeita harmonia uns com os outros. Em seguida, surge a irresistível vontade de lhes tocar.

O design De Dietrich tira partido de materiais robustos e conceituados, privilegiando a autenticidade. Associando a tecnologia mais evoluída a materiais nobres, De Dietrich assegura a realização de produtos de alta execução ao serviço da arte culinária, uma paixão partilhada por todos os amantes da cozinha. Desejamos-lhe muita satisfação na utilização deste novo aparelho.

Agradecemos a sua confiança.

[www.dedietrich-electromenager.com](http://www.dedietrich-electromenager.com)

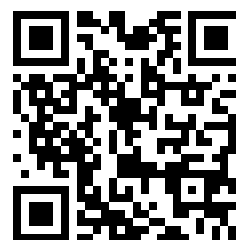

**De Dietrich** 

## Obrigado por escolher este produto.

Este Manual de Utilizador contém informações de segurança e instruções importantes relativamente ao manuseamento e manutenção do seu eletrodoméstico.

Por favor, despenda algum tempo a ler este Manual de Utilizador antes de utilizar o seu eletrodoméstico e guarde-o para referência futura.

Ícone	Tipo	Significado
	<b>AVISO</b>	Risco de lesão grave ou morte
	<b>RISCO DE CHOQUE ELÉTRICO</b>	Risco de tensão perigosa
	<b>INCÊNDIO</b>	Aviso; Risco de incêndio / Materiais inflamáveis
	<b>CUIDADO</b>	Risco de danos materiais ou lesão
	<b>IMPORTANTE / NOTA</b>	Manusear corretamente o sistema

# ÍNDICE

<b>1. INSTRUÇÕES DE SEGURANÇA</b> .....	<b>1</b>
1.1 Avisos Gerais de Segurança .....	2
1.2 Durante a Utilização .....	7
1.3 Embalagem e Ambiente .....	9
1.4 Informações de Poupança.....	9
<b>2. ESPECIFICAÇÕES TÉCNICAS</b> .....	<b>10</b>
2.1 Aparência Geral.....	10
2.2 Especificações Técnicas .....	10
<b>3. INSTALAÇÃO</b> .....	<b>11</b>
3.1 Remoção dos Parafusos de Transporte .....	11
3.2 Ajustar os Pés / Ajustar as Bases de Ajuste .....	11
3.3 Ligação Elétrica .....	11
3.4 Conexão da Mangueira de Entrada de Água .....	12
3.5 Conexão de Descarga de Água .....	13
<b>4. PANORÂMICA DO PAINEL DE CONTROLO</b> .....	<b>13</b>
4.1 Gaveta do Detergente .....	13
4.2 Secções .....	14
4.3 Avisos para o Sistema Automático de Dosagem de Detergente .....	16
4.4 Marcação de programa .....	16
4.5 Visor Eletrónico .....	16
<b>5. UTILIZAR A SUA MÁQUINA DE LAVAR</b> .....	<b>17</b>
5.1 Preparar a sua Roupa .....	17
5.2 Colocar a roupa na máquina .....	18
5.3 Manusear a Máquina.....	18
5.4 Selecionar um Programa.....	18
5.5 Sistema de Detecção de Meia Carga.....	18
5.6 Funções auxiliares .....	18
5.7 Bloqueio Infantil .....	23
5.8 Se pretender colocar em pausa/cancelar um programa em execução ou adicionar roupa: .....	23
5.9 Fim de programa .....	23
<b>6. TABELA DE PROGRAMAS</b> .....	<b>24</b>
6.1 Informação importante.....	27
<b>7. LIMPEZA E MANUTENÇÃO</b> .....	<b>28</b>
7.1 Aviso .....	28
7.2 Filtros de entrada de água .....	28
7.3 Filtro da bomba.....	29
7.4 Gaveta do Detergente .....	30
<b>8. Corpo / Tambor</b> .....	<b>31</b>
<b>9. RESOLUÇÃO DE PROBLEMAS</b> .....	<b>32</b>
<b>10. AVISOS AUTOMÁTICOS DE AVARIA E O QUE FAZER</b> .....	<b>33</b>
<b>11. Outros</b> .....	<b>33</b>



# 1. INSTRUÇÕES DE SEGURANÇA

Frequência/tensão operativa	(V/Hz) (220-240) V~/50Hz
Corrente total (A)	10
Pressão de água (Mpa)	Máximo 1 Mpa / Mínimo 0,1Mpa
Potência total (W)	2200
Capacidade máxima de lavagem (roupa seca) (kg)	9

- Não instale a sua máquina sobre uma carpete ou em chão similar que pudessem evitar a ventilação da sua base.
- O eletrodoméstico não deverá ser utilizado por pessoas (incluindo crianças) com capacidades mentais, sensoriais e físicas reduzidas ou com falta de experiência ou conhecimento a menos que tenham sido supervisionados ou tenham recebido instruções relativamente à utilização do eletrodoméstico por parte de uma pessoa responsável pela sua segurança.
- Crianças com idade inferior a 3 anos deverão ser mantidas afastadas a menos que tenham supervisão contínua.
- Contacte o centro de reparação autorizada mais próximo se houver avarias no cabo elétrico e o mesmo necessitar de substituição.
- Utilize apenas a nova mangueira de entrada de água que vem com a sua máquina aquando da realização de ligações de entrada de água à sua máquina. Nunca utilize mangueiras de entrada de

água velhas, usadas ou danificadas.

- As crianças não devem brincar com o eletrodoméstico. A limpeza e a manutenção por parte do utilizador não deverão ser realizadas por crianças sem supervisão.

**Leia este manual cuidadosamente.**

**A sua máquina destina-se apenas a uso doméstico. Utilizá-la para fins comerciais irá fazer com que a garantia seja cancelada.**

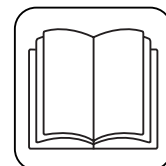

## **1.1 Avisos Gerais de Segurança**

- A temperatura ambiente necessária para o funcionamento da sua máquina de lavar é 15-25 °C.
- Quando a temperatura for abaixo de 0 °C, mas mangueiras poderão partir ou o cartão eletrónico poderá não funcionar corretamente.
- Por favor, certifique-se de que as roupas carregadas na máquina de lavar estão livres de objetos estranhos como por exemplo, unhas, agulhas, isqueiros e moedas.
- **Recomenda-se que para a sua primeira lavagem, selecione o programa algodão a 90 ° sem roupa e encha até meio o compartimento II da gaveta de detergente com um detergente adequado.**
- Poder-se-ão acumular resíduos em detergentes e amaciadores expostos ao ar durante um longo período de tempo. Coloque apenas amaciador ou detergente na gaveta no início de cada lavagem.

(Função de dosagem automática desativada)

- Desligue a sua máquina de lavar da tomada ou desligue a alimentação de água se a sua máquina de lavar não for usada durante um longo período de tempo. Recomendamos que deixe a porta aberta para evitar a acumulação de humidade dentro da máquina de lavar.
- Alguma água poderá ficar dentro da máquina de lavar em resultado das verificações de qualidade durante a produção. Isto não irá afetar o funcionamento da sua máquina de lavar.
- A embalagem da máquina poderá ser perigosa para crianças. Não deixe que crianças brinquem com a embalagem ou com pequenas peças da máquina de lavar.
- Guarde os materiais da embalagem num local onde as crianças não lhes cheguem ou elimine-os adequadamente.
- Utilize programas de pré-lavagem para roupa muito suja.

 Nunca abra a gaveta do detergente enquanto a máquina estiver a funcionar.

- Na eventualidade de avaria, desligue a máquina da tomada e feche a torneira de abastecimento de água. Não tente realizar quaisquer reparações. Contacte sempre o agente de reparação autorizado.
- Não exceda a carga máxima para o programa de lavagem que escolheu.

 Nunca force a abertura de porta quando a máquina de lavar estiver a funcionar.

- Lavar roupa que contenha farinha pode danificar a sua máquina.

- Siga as instruções do fabricante relativamente à utilização de amaciador de tecidos ou outros produtos similares que deseje utilizar na sua máquina de lavar.
- Certifique-se de que a porta da sua máquina de lavar não está restrita e pode ser totalmente aberta.
- Instale a sua máquina num local onde possa ter ventilação suficiente de preferência onde haja circulação de ar constante.

### **Função de abertura de emergência da porta**

A máquina está a funcionar, qualquer corte de energia ou quando o programa ainda não está completo Se a energia for cortada à máquina, a porta permanecerá trancada.

Para abrir a porta;

Please turn off the machine. Take off the power plug from the mains socket.

1. Por favor, desligue a máquina. Retire a ficha da tomada na parede.
2. Para escoar a água residual, siga as instruções dadas na secção de limpeza da bomba do filtro na.
3. Puxe para baixo o mecanismo de abertura de emergência com a ajuda de uma ferramenta e abra a porta ao mesmo tempo.
4. Portas, pega de abertura de emergência para a posição de aberta depois de ser fechada de novo, se a porta permanecer trancada.



**⚠ Leia estes avisos. Siga os conselhos indicados para se proteger a si e aos outros de riscos e lesões fatais.**

## RISCO DE QUEIMADURAS

⚠ Não toque na mangueira de drenagem ou em qualquer água descarregada enquanto a sua máquina estiver a funcionar. As temperaturas altas envolvidas criam risco de queimadura.

## ⚠⚡ RISCO DE MORTE POR CORRENTE ELÉTRICA

- Não conecte a sua máquina de lavar à eletricidade utilizando uma extensão.
- Não insira uma ficha danificada na tomada.
- Nunca remova a ficha da tomada puxando o cabo. Segue sempre pela ficha.
- Nunca toque na ficha/cabo elétrico com as mãos molhadas uma vez que isto pode causar curto circuito ou choque elétrico.
- Não toque na sua máquina de lavar se tiver as mãos ou os pés molhados.
- Uma ficha/cabo elétrico danificado poderão causar um incêndio ou dar-lhe um choque elétrico. Quando danificado deve ser substituído, isto só deverá ser realizado por pessoal qualificado.

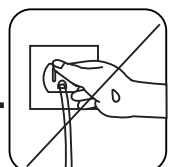
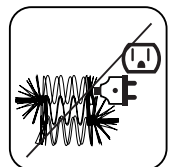
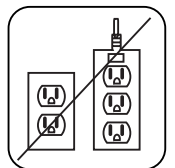

## ⚠ Risco de inundação

- Verifique a velocidade do fluxo de água antes de substituir a mangueira de drenagem num lavatório.
- Tome as medidas necessárias para evitar que a mangueira derrape.
- O fluxo de água poderá desengatar a mangueira se esta não estiver bem segura. Certifique-se de que a tampa do seu lavatório não bloqueia o orifício da tampa.

## **! Perigo de Incêndio**

- Não armazene líquidos inflamáveis perto da sua máquina.
- O conteúdo de enxofre dos decapantes de tinta poderão causar corrosão. Nunca materiais de remoção de tinta na sua máquina.
- Nunca utilize produtos que contenham solventes na sua máquina.
- Por favor, certifique-se de que as roupas carregadas na máquina de lavar estão livres de objetos estranhos como por exemplo, unhas, agulhas, isqueiros e moedas.

## **Risco de incêndio e de explosão**

### **! Risco de queda e lesão**

- Não suba para cima da sua máquina de lavar.
- Certifique-se de que mangueiras e cabos não causam perigo de tropeção.
- Não vire a sua máquina de lavar ao contrário ou de lado.
- Não levante a sua máquina de lavar usando a porta ou a gaveta de detergente.

**! A máquina deve ser transportada, pelo menos, por 2 pessoas.**



### **! Segurança infantil**

- Não deixe que crianças fiquem sozinhas perto da máquina. As crianças poderão fechar-se na máquina e isto resulta em perigo de morte.
- Não deixe que crianças toquem na porta de vidro durante o funcionamento. A superfície poderá ficar muito quente e poderá causar danos na pele.

- Mantenha o material da embalagem longe de crianças.
- Poderão ocorrer envenenamento e irritação se detergente ou materiais de limpeza forem consumidos ou entrarem em contacto com os olhos ou a pele. Mantenha os materiais de limpeza fora do alcance das crianças.

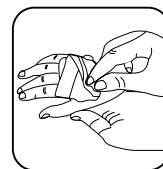

## 1.2 Durante a Utilização

- Mantenha animais de estimação longe da sua máquina.
- Por favor, verifique a embalagem da sua máquina antes de instalar e a superfície exterior da máquina assim que a embalagem tiver sido removida. Não manuseie a máquina se aparentar estar danificada ou se a embalagem tiver sido aberta.
- A sua máquina só deve ser instalada por um agente de serviço autorizado. A instalação por parte de outra pessoa que não um agente autorizado poderá anular a sua garantia.
- Este eletrodoméstico pode ser utilizado por crianças com 8 anos de idade e superior e por pessoas (incluindo crianças) com capacidades mentais, sensoriais e físicas reduzidas ou com falta de experiência ou conhecimento a menos que tenham sido supervisionados ou tenham recebido instruções relativamente à utilização do eletrodoméstico de forma segura e que tenham entendido os perigos envolvidos. As crianças não devem brincar com o eletrodoméstico. A limpeza e a manutenção por parte do utilizador não deverão ser realizadas por crianças sem supervisão.

- Utilize apenas a sua máquina para roupa com etiquetas do fabricante a indicar que podem ser lavadas na máquina.
- **Antes de operar a máquina de lavar, remova os 4 parafusos de transporte e os espaçadores de borracha da traseira da máquina. Se os parafusos não forem removidos poderão causar muita vibração, ruído e avaria da máquina e causar a anulação da garantia.**
- A sua garantia não cobre os danos causados por fatores externos como por exemplo, incêndio, inundação e outras fontes de danos.
- Por favor, não deite fora este manual de utilizador; guarde-o para referência futura e entregue-o ao proprietário seguinte.

**Substituição da correia de acionamento, apenas pela assistência técnica autorizada.**

**Somente o cinto sobressalente original deve ser usado.**



## **1.3 Embalagem e Ambiente**

### **Remoção dos materiais de embalagem**

Os materiais de embalagem protegem a sua máquina de quaisquer danos que poderão ocorrer durante o transporte. Os materiais de embalagem são amigos do ambiente uma vez que são recicláveis. A utilização de material reciclado reduz o consumo de matéria-prima e diminui a produção de resíduos.

## **1.4 Informações de Poupança**

Algumas informações importantes para obter uma maior eficiência da sua máquina:

- Não exceda a carga máxima para o programa de lavagem que escolheu. Isto permitirá que a sua máquina correr em modo de poupança de energia.
- Não utilize a característica de pré-lavagem para roupa pouco suja. Isto irá ajudar a poupar no consumo de água e eletricidade.

## 2. ESPECIFICAÇÕES TÉCNICAS

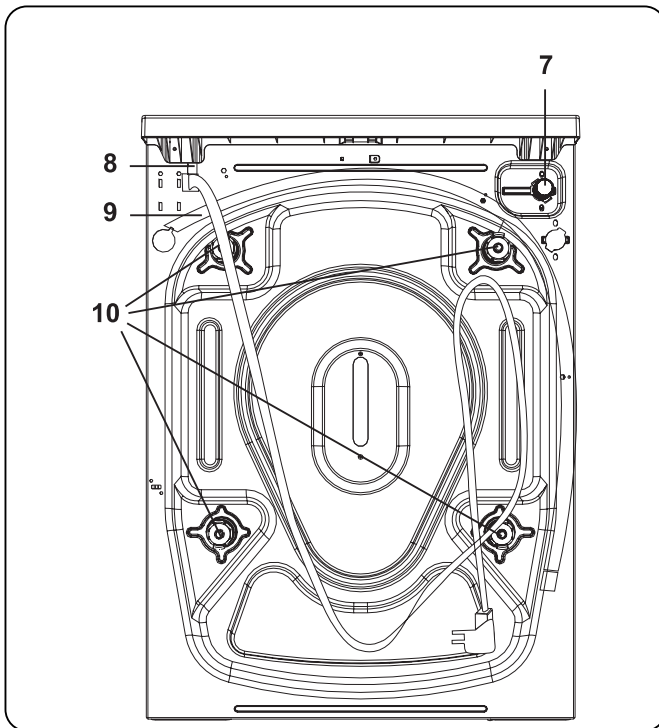
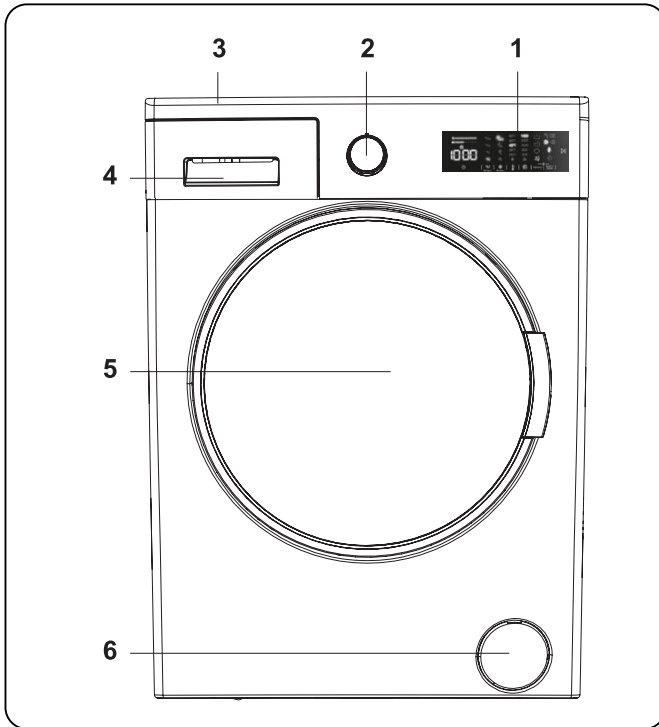

### 2.1 Aparência Geral

1. Visor eletrônico
2. Marcação de programa
3. Tabuleiro superior
4. Gaveta de detergente
5. Tambor
6. Tampa do filtro da bomba
7. Válvula de entrada de água
8. Cabo elétrico
9. Mangueira de descarga
10. Parafusos de transporte

### 2.2 Especificações Técnicas

Tensão operativa / Frequência (v/hz)	(220-240) V~/50Hz
Corrente total (A)	10
Pressão de água (Mpa)	Maximum: 1 Mpa Minimum : 0.1 Mpa
Potência total (W)	2200
Capacidade máxima de roupa seca (kg)	9
Rotação de centrifugação (rot/min)	1400
Número de programa	15
Dimensões (mm)	
Altura	845
Largura	596
Profundidade	582

### 3. INSTALAÇÃO

#### 3.1 Remoção dos Parafusos de Transporte

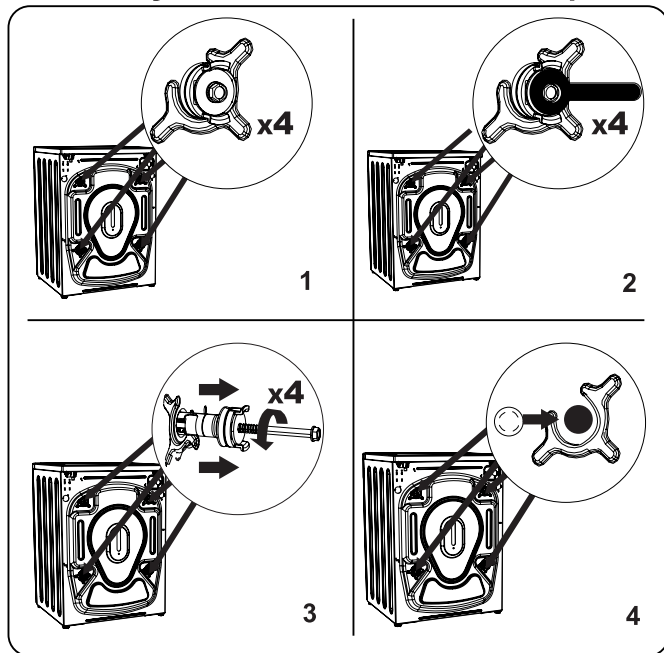

1. Antes de operar a máquina de lavar, remova os 4 parafusos de transporte e os espaçadores de borracha da traseira da máquina. Se os parafusos não forem removidos poderão causar muita vibração, ruído e avaria da máquina e causar a anulação da garantia.
2. Retire os parafusos de transporte rodando-os no sentido contrário ao dos ponteiros do relógio com uma chave adequada.
3. Remova os parafusos de transporte com um puxão.
4. Encaixe as tampas de plástico fornecidas no saco de acessórios para as falhas deixadas pela remoção dos parafusos de transporte. Os parafusos de transporte deverão ser armazenados para utilização futura.

**NOTA:** Retire os parafusos de transporte antes de utilizar a máquina pela primeira vez. Erros que tenham ocorrido devido à máquina ter sido operada com parafusos de transporte instalados estão fora do âmbito da garantia.

#### 3.2 Ajustar os Pés / Ajustar as Bases de Ajuste

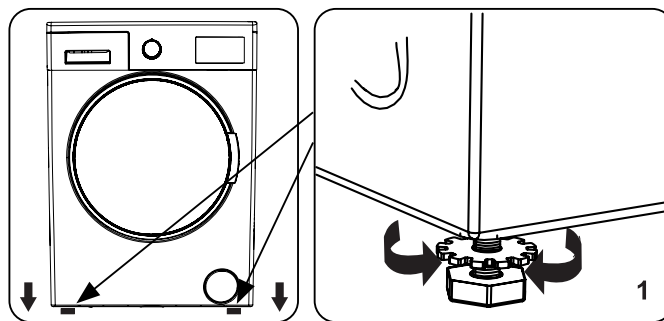

1. Não instale a sua máquina numa superfície (como por exemplo, carpete) que evite a ventilação na base.
  - Para assegurar uma operação silenciosa e sem vibração da sua máquina, instale-a numa superfície firme.
  - Pode nivelar a sua máquina utilizando os pés ajustáveis.
  - Retire a porca de bloqueio de plástico.

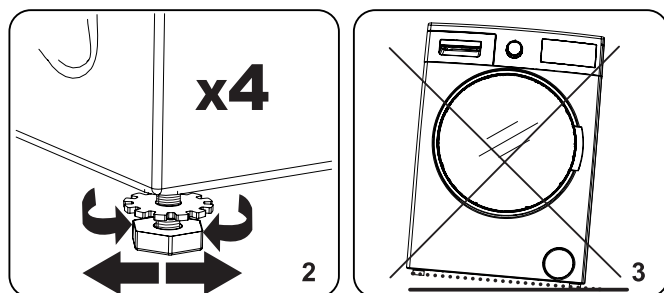

2. Para aumentar a altura da máquina, rode os pés no sentido dos ponteiros do relógio. Para diminuir a altura da máquina, rode os pés no sentido contrário ao dos ponteiros do relógio.
  - Assim que a máquina estiver nivelada, aperte as porcas de bloqueio rodando-as no sentido dos ponteiros do relógio.
3. Nunca insira cartão, madeira ou outros materiais similares debaixo da máquina para a nivelar.
  - Aquando da limpeza do chão no qual a máquina se localiza, tome cuidado para não perturbar o nível da máquina.

#### 3.3 Ligação Elétrica

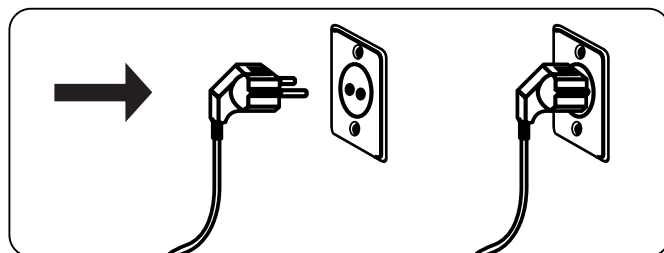

- A sua máquina de lavar necessita de alimentação 220-240V, 50Hz.

- O cabo principal da sua máquina de lavar vem equipado com uma tomada de terra. Esta tomada deverá ser sempre inserida numa tomada de terra de 10 amps.
- A tomada deverá ser sempre inserida numa tomada de terra de 10 amperes. A classificação de fusível da tomada deverá também ser de 10 amperes.
- Se não tiver uma tomada adequada e o fusível estiver conforme, certifique-se que o trabalho é realizado por um electricista qualificado.
- Não assumimos a responsabilidade por danos que ocorram devido à utilização de equipamento sem ligação a terra.

**NOTA:** Operar a sua máquina com baixa tensão irá fazer com que o ciclo de vida da sua máquina seja reduzida e o seu desempenho seja restringido.

### 3.4 Conexão da Mangueira de Entrada de Água

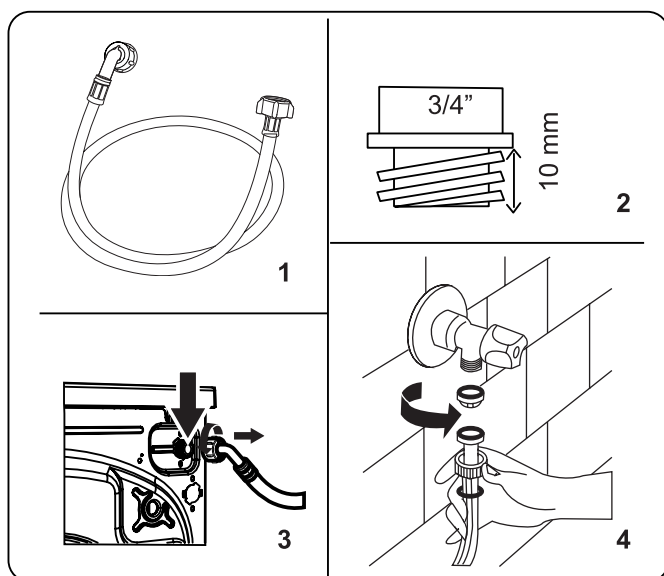

1. A sua máquina poderá ter uma conexão de entrada de água única

(fria) ou conexão de entrada de água dupla (quente e fria) dependendo das especificações da máquina. A mangueira revestida branca deverá ser conectada à entrada de água fria e a mangueira revestida vermelha à entrada de água quente (se aplicável).

- Para evitar fugas de água nas uniões, 1 ou 2 porcas (dependendo das especificações da sua máquina) são fornecidos na embalagem com a mangueira. Encaixe as porcas na(s) extremidade(s) da mangueira de entrada de água que conecta à alimentação de água.
2. Conecte as mangueiras de entrada de água a uma tampa roscada de  $\frac{3}{4}$ ".
    - Conecte a extremidade revestida a branco da mangueira de entrada de água à válvula de entrada de água branca na traseira da máquina e a extremidade revestida a vermelho da mangueira à válvula de entrada de água vermelha (se aplicável).
    - Aperte as conexões manualmente. Se tiver dúvidas, consulte um canalizador qualificado.
    - O fluxo de água com pressão de 0,1-1 Mpa permitirá que a sua máquina opere com uma eficiência otimizada (pressão de 0,1 Mpa significa que mais de 8 litros de água por minuto irão fluir através da torneira totalmente aberta).
  3. Assim que tiver realizado todas as conexões, ligue cuidadosamente a alimentação de água e verifique quanto a fugas.
  4. Certifique-se de que as novas mangueiras de entrada de água não estão presas, vincadas, torcidas, dobras ou esmagadas.

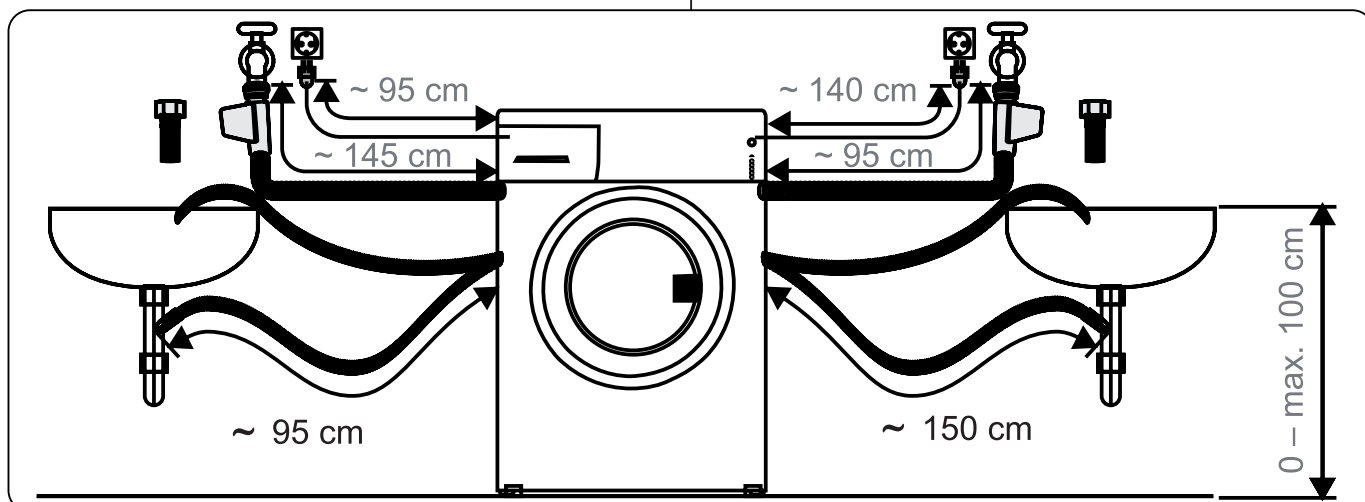

- Se a sua máquina tiver uma conexão de entrada de água quente, a temperatura de alimentação de água quente não deverá ser superior a 70 °C.

**NOTA:** A sua máquina de lavar só pode ser conectada à sua alimentação de água utilizando a nova mangueira de enchimento. As mangueiras antigas não devem ser reutilizadas.

### 3.5 Conexão de Descarga de Água

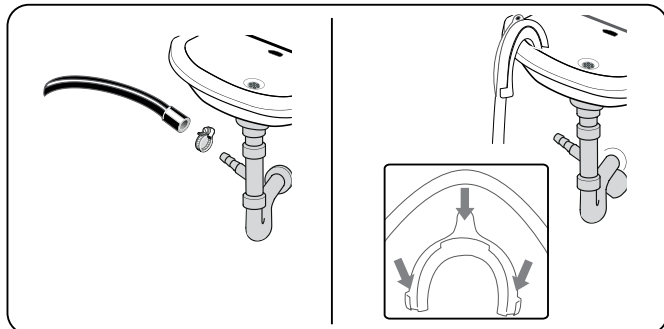

- Conecte a mangueira de drenagem de água a um tubo ou ao cotovelo de saída de um lavatório doméstico utilizando equipamento adicional.
- Nunca tente retirar a mangueira de drenagem de água.
- Não coloque a mangueira de drenagem de água a partir da sua máquina para um recipiente, balde ou banheira.
- Certifique-se de que a mangueira de drenagem de água não está dobrada, engatada, esmagada ou esticada.
- A mangueira de drenagem de água deverá ser instalada a uma altura máxima de 100 cm do chão.

## 4. PANORÂMICA DO PAINEL DE CONTROLO

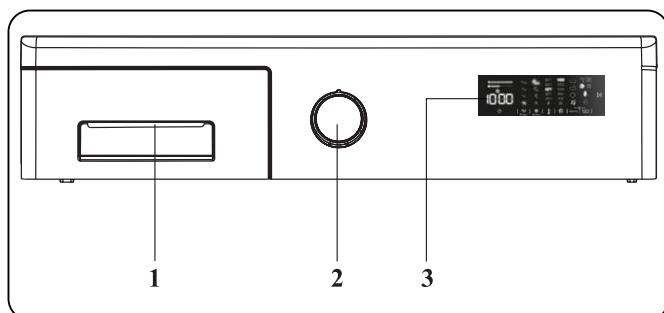

1. Gaveta de detergente
2. Botão de programa
3. Painel do visor

## 4.1 Gaveta do Detergente

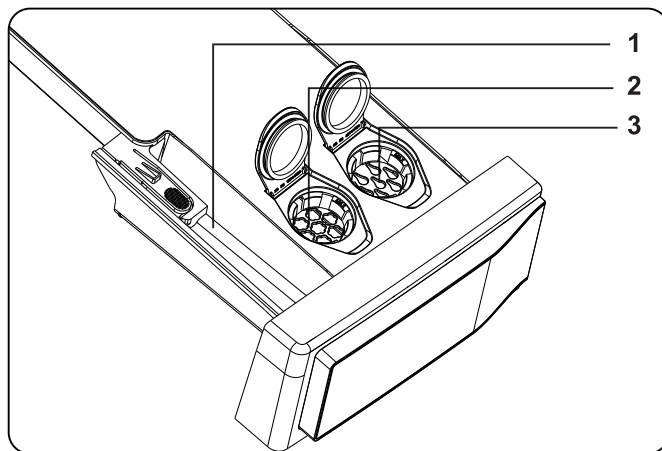
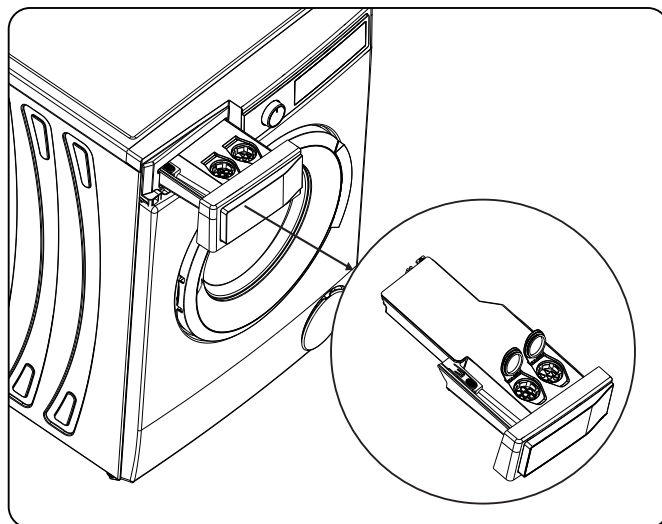

1. Recipiente de Detergente em Pó
2. Recipiente do Amaciador (Dosagem Automática)
3. Recipiente do Detergente Líquido (Dosagem Automática)

## 4.2 Secções

### Compartimento do detergente em pó:

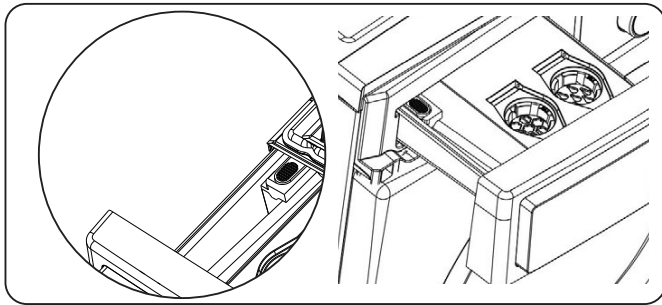

Se pretender utilizar detergente em pó para o ciclo de lavagem, desative a função de dosagem automática e utilize o compartimento do detergente em pó.

### Amaciador de roupa, amido para roupa, doseador de detergente:

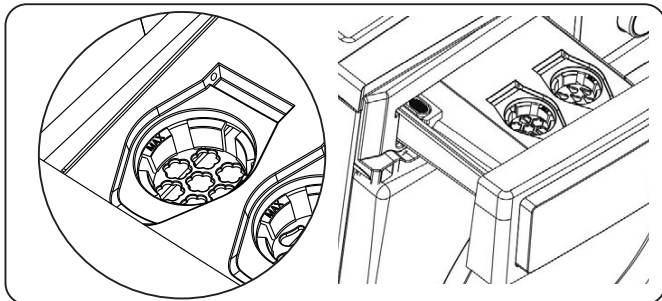

Apenas substâncias como o amaciador de roupa podem ser utilizadas neste doseador (siga a quantidade e o tipo conforme recomendado pelo fabricante). O amaciador de roupa utilizado para lavandaria pode por vezes permanecer neste dispensador. Isto acontece porque o amaciador de roupa não é uma substância fluida. Recomenda-se a utilização de amaciadores de roupa líquidos com menos viscosidade ou a utilização do amaciador após ser diluído.

### Se não pretender utilizar o compartimento do amaciador:

#### Deve desativar a seleção do amaciador.

- Se pressionar a tecla de dosagem de amaciador uma vez, a função de amaciador (dosagem automática) será desativada.

**NOTA:** A função de dosagem do amaciador é ativada quando se liga a máquina.

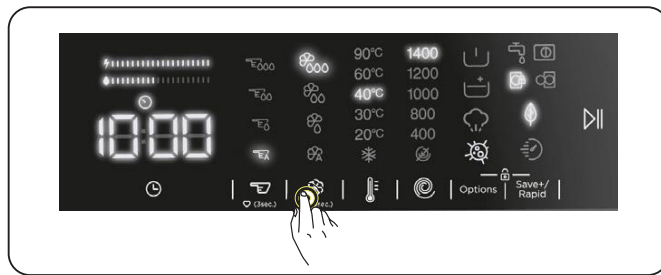

### Se quiser usar a função de amaciador,

- Se pressionar a tecla de dosagem de amaciador pela segunda vez, a LED do terceiro nível de amaciador (dosagem automática) acende, indicando que a função de amaciador (dosagem automática) está ativada.

### Indicadores de nível de amaciador:

- nível elevado
- nível médio
- nível baixo
- Dosagem automática
- Após ativar a função de dosagem de amaciador (dosagem automática), cada vez que premir a tecla de dosagem do amaciador poderá seleccionar o nível , nível 3, , nível 2, , nível 1 e , respetivamente.

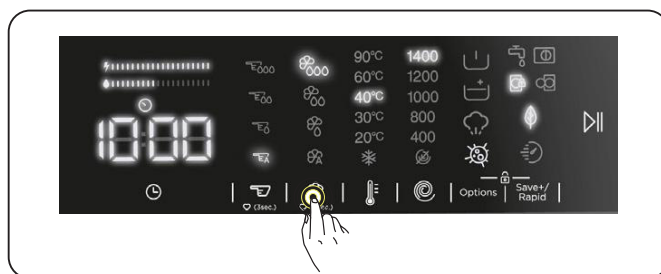

**NOTA:** A seleção do nível de amaciador deve ser feita antes do início do programa; não é possível seleccionar um nível de amaciador após o programa ter começado.

**NOTA:** Para registar o nível de amaciante desejado, pressione e segure o botão de seleção de amaciante por 3 segundos após seleccionar o nível de amaciante. O nível de amaciante seleccionado será válido para usos subsequentes.

**AVISO:** Quando o nível do amaciador for baixo, o LED do amaciador piscará e a sua máquina emitirá um aviso.

### Compartimento do Detergente Líquido (Dosagem Automática):

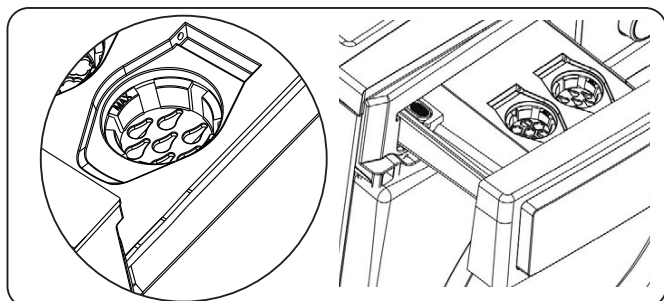

A utilização de detergente líquido (dosagem automática) é ativada na sua máquina por defeito. Neste compartimento, apenas pode ser utilizado detergente líquido.

**Se pretender utilizar o compartimento do detergente em pó:**

**Deve desativar a função do detergente líquido (dosagem automática).**

- Se pressionar a tecla de dosagem de detergente uma vez, a função de detergente líquido (dosagem automática) será desativada.

**NOTA:** A função de dosagem automática é ativada quando se liga a máquina.

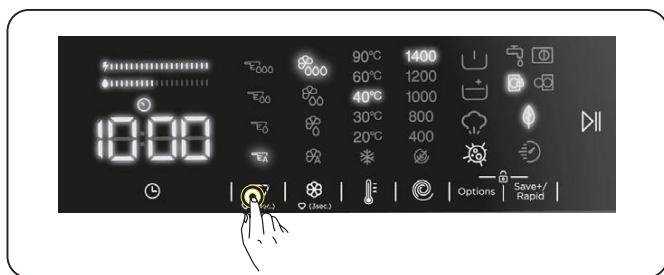

**NOTA:** Quando a função do detergente líquido (dosagem automática) é desativada, é necessário utilizar detergente em pó para ciclos de lavagem. Para tal, deve colocar detergente no compartimento do detergente em pó.

**Se pretender utilizar detergente líquido (dosagem automática) para o ciclo de lavagem,**

- Se pressionar a tecla de dosagem de detergente pela segunda vez, a LED do terceiro nível de detergente líquido acende, indicando que a função de detergente (dosagem automática) está ativada.

Indicadores do nível de detergente líquido

- nível elevado
- nível médio
- nível baixo
- Dosagem automática
- Após ativar a função de detergente líquido (dosagem automática), cada vez que premir a tecla de dosagem do detergente poderá selecionar o nível nível 3, nível 2, nível 1 e , respetivamente.

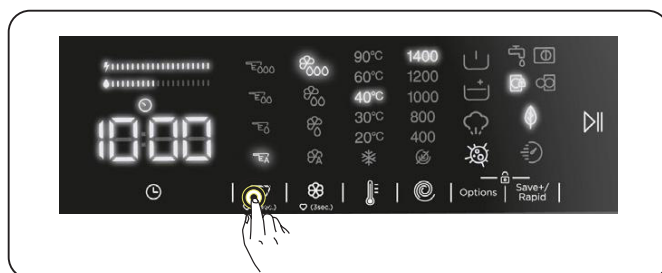

**NOTA:** O nível de detergente líquido (dosagem automática) deve ser selecionado de acordo com o nível de sujidade da roupa.

**NOTA:** A seleção do nível de detergente líquido (dosagem automática) deve ser feita antes do início do programa; não é possível selecionar esta função após o programa ter começado.

**NOTA:** Para registrar o nível de detergente desejado, pressione e segure o botão de seleção de detergente por 3 segundos após selecionar o nível de detergente. O nível de detergente selecionado será válido para usos subsequentes.

**AVISO:** Quando o nível de detergente for baixo, o LED sob a chave

de dosagem de detergente piscará e a sua máquina emitirá um aviso.

#### 4.3 Avisos para o Sistema Automático de Dosagem de Detergente



##### Informações sobre a utilização de detergente,

1. Não misture detergentes de marcas diferentes.
2. Não misture detergente e amaciador.
3. Ao mudar de detergente, certifique-se de que limpa os reservatórios da gaveta do detergente.
4. Não utilize qualquer detergente que tenha uma camada sólida ou que começou a solidificar.
5. Não utilize lixívia ou produtos que contêm solventes.
6. Ao utilizar detergentes concentrados, dilua-os com água para prevenir o bloqueio dos reservatórios da gaveta do detergente.



##### Enquanto o aparelho estiver em funcionamento:

1. Não deixe a tampa do reservatório aberta, para evitar que o detergente seque.
2. Após adicionar o detergente ou quando o aparelho estiver em funcionamento, certifique-se de que a gaveta está devidamente fechada. Caso contrário, o aparelho pode não ser capaz de utilizar corretamente o detergente.



**AVISO:** A gaveta não deve estar aberta enquanto o aparelho estiver em funcionamento.



##### Gaveta do detergente:

1. Quando retirar a gaveta, certifique-se de que está vazia. Caso contrário, poderá verter o detergente que se encontra dentro da mesma.
2. Quando a gaveta de detergente estiver cheia:
  - Não puxe a máquina.

- Não mova a máquina.
- Não incline a máquina.

**AVISO:** Antes de iniciar estes procedimentos, certifique-se de que retira a gaveta do detergente da máquina.

**AVISO:** Se colocou o detergente mas a máquina não o deteta, poderá haver detergente seco dentro do reservatório, impedindo o funcionamento correto do mecanismo de dosagem de detergente. Limpe a gaveta.

#### 4.4 Marcação de programa

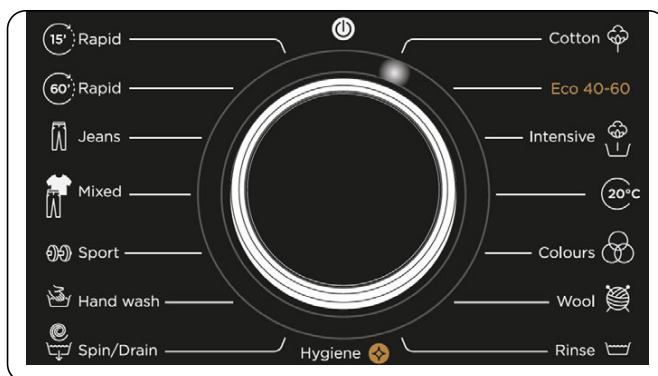

- Para seleccionar o programa desejado, rode o marcador de programa no sentido dos ponteiros do relógio ou no sentido contrário aos ponteiros do relógio até que o marcador no marcador de programa aponte para o programa escolhido.
- Certifique-se de que a marcação de programa está configurada exatamente no programa que deseja.

#### 4.5 Visor Eletrónico

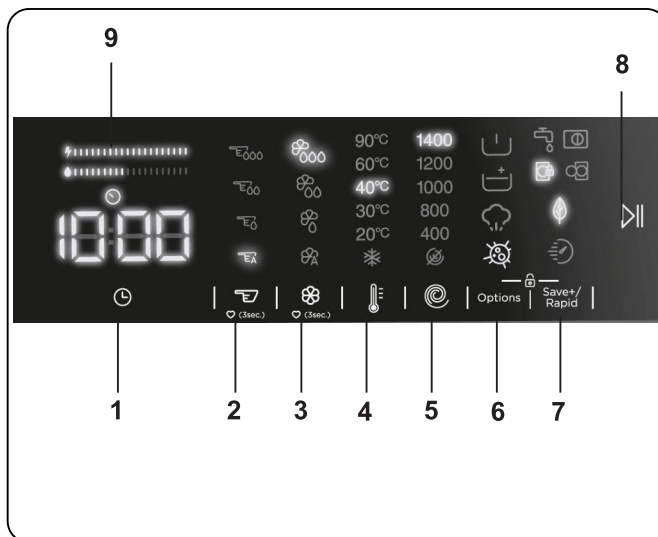

1. Função auxiliar de início retardado



2. Detergent Dosage Selection
3. Softener Dosage Selection
4. Botão de Ajuste de Temperatura da Água
5. Botão de Ajuste de Velocidade RPM
6. Opções
7. Save + / Velocidade (lavagem ecológica, função auxiliar de lavagem rápida)
8. Botão Start/Pause
9. Barra de eficiência energética/de água

## 5. UTILIZAR A SUA MÁQUINA DE LAVAR

### 5.1 Preparar a sua Roupa

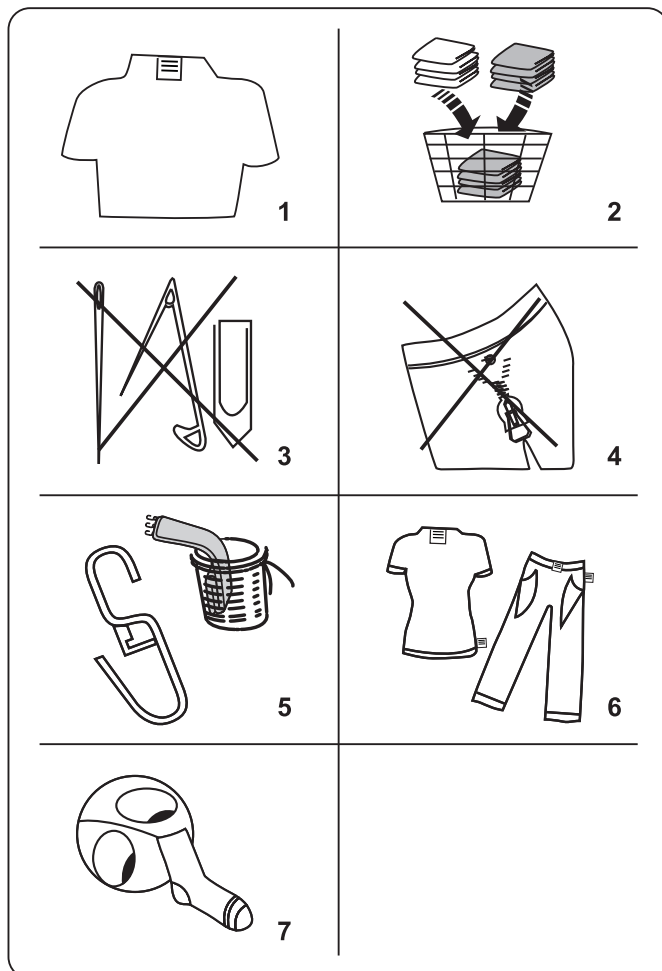













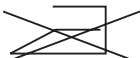

1. Siga as instruções indicadas nas etiquetas da roupa.
  - Separe a sua roupa de acordo com tipo (algodão, sintéticos, sensíveis, lã, etc.), temperatura de lavagem (frio, 30 °, 40 °, 60 °, 90 °) e o grau de sujidade (ligeiramente sujo, com nódoas, muito sujo).

2. Nunca lave roupa branca e roupa de cor juntas.
  - Têxteis escuros podem conter tinta e deverão ser lavados separadamente várias vezes.
3. Certifique-se de que não existem materiais metálicos na sua roupa ou nos bolsos, se existirem, remova-os.

**! CUIDADO:** Quaisquer avarias que ocorram devido a materiais estranhos que danifiquem a sua máquina não são cobertos pela garantia.

4. Feche fechos de correr e aperte ganchos e olhais.
5. Remova os ganchos de plástico ou de metal das cortinas e coloque-os numa rede ou num saco de lavagem.
6. Vire do avesso têxteis como calças, malhas, t-shirts e sweatshirts.
7. Lave meias, lenços e outros itens pequenos numa rede de lavagem.

 Pode ir à lixívia	 Não usar lixívia	 Lavagem normal
 Temperatura máxima para passar a ferro 150 °C	 Temperatura máxima para passar a ferro 200 °C	 Não passar a ferro
 Pode ser limpo a seco	 Não limpar a seco	 Secar na horizontal
 Secar ao ar livre	 Pendurar para secar	 Não secar na máquina
 Limpeza a seco com óleo gás, álcool puro e R113 é permitida	 Percloroetileno R11, R13, Petróleo	 Percloroetileno R11, R113, óleo gás

## 5.2 Colocar a roupa na máquina

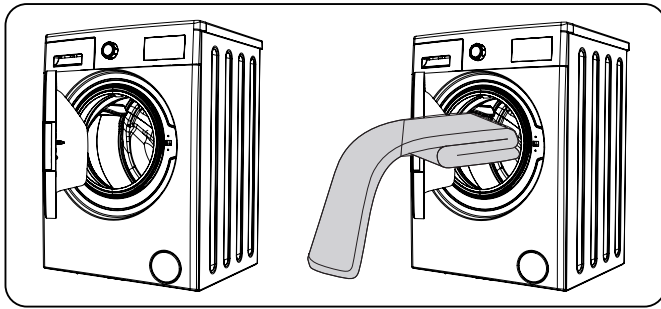

- Abra a porta da sua máquina.
- Coloque a sua roupa na máquina, espalhando-a bem.

**NOTA:** Tome cuidado para não exceder a carga máxima do tambor uma vez que isto irá fornecer resultados de lavagem pobres e causar vincos. Consulte a tabela de programas para informações sobre as capacidades de carga.

A tabela seguinte mostra os pesos aproximados de itens de roupa típicos:

TIPO DE ROUPA	PESO (gr)
Toalha	200
Roupa	500
Roupão	1200
Capa de edredão	700
Fronha de almofada	200
Roupa interior	100
Roupa de mesa	250

- Coloque cada peça de roupa separadamente.
- Verifique se não ficaram peças de roupa presas entre a junta da borracha e a porta.
- Empurre a porta ligeiramente até que oiça um clique.

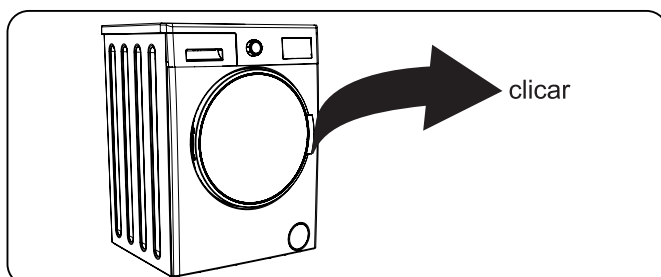

- Certifique-se de que a porta está totalmente fechada, caso contrário, o programa não irá começar.

## 5.3 Manusear a Máquina

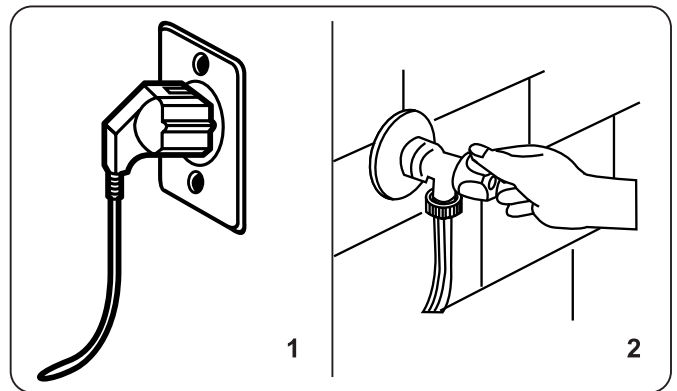

1. Ligue a sua máquina à alimentação elétrica principal.
2. Ligue a alimentação da água.
  - Abra a porta da máquina.
  - Coloque a sua roupa na máquina, espalhando-a bem.
  - Empurre a porta ligeiramente até que oiça um clique.

## 5.4 Selecionar um Programa

Utilize as tabelas de programas para selecionar o programa mais adequado para a sua lavagem.

## 5.5 Sistema de Detecção de Meia Carga

A sua máquina dispõe de um sistema de deteção de meia carga.

Se colocar menos de metade da carga máxima da roupa na sua máquina, a função de meia carga será configurado automaticamente, independentemente do programa que selecionou. Isto significa que o programa selecionado irá demorar menos tempo a completar e irá utilizar menos água e menos energia.

## 5.6 Funções auxiliares



Antes de iniciar o programa, se pretender, pode selecionar funções auxiliares.

- Prima a tecla da função auxiliar que pretende selecionar.

- Se símbolo da função auxiliar for apresentado continuamente no visor eletrónico, a função auxiliar selecionada será ativada.

- Se o símbolo da função auxiliar estiver a piscar no visor eletrónico, a função auxiliar selecionada não será ativada.

### Motivos para a não ativação da função:

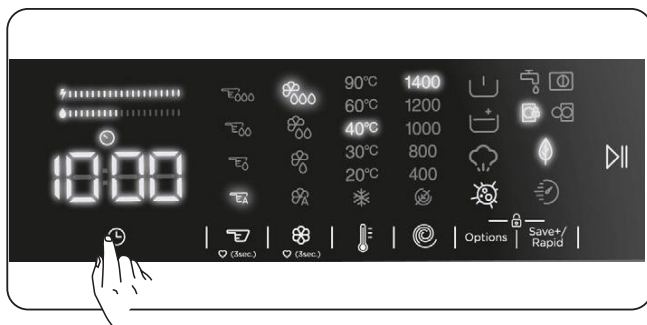

- Essa função auxiliar poderá não estar disponível para o programa de lavagem selecionado.
- O passo da máquina em que essa função auxiliar poderia ser aplicada já passou.
- A função auxiliar poderá ser incompatível com outra função auxiliar anteriormente selecionada.

## 1. Função auxiliar de início retardado



Pode utilizar esta função auxiliar para retardar a hora de início do ciclo de lavagem durante 1 a 23 horas.





Para utilizar a função de retardamento:

- Prima uma vez a tecla de retardamento.
- A indicação “1h” será apresentada. Acender-se-á a indicação  no visor eletrónico.
- Prima a tecla de retardamento até atingir a hora após a qual pretende que a máquina inicie o ciclo de lavagem.
- Se saltar a hora de retardamento que pretende definir, pode manter a tecla de retardamento premida até atingir novamente essa hora.
- Para utilizar a função de retardamento de tempo, tem de premir a tecla  para iniciar a máquina.



**Nota:** Depois de selecionar a função de retardamento, pode selecionar outras funções sem tocar na tecla “” e, em seguida, pode tocar na mesma para ativar o retardamento de tempo.

### Para cancelar a função de retardamento:

- Se não tiver premido a tecla “”, mantenha premida a tecla de retardamento até o visor eletrónico apresentar a duração do programa que selecionou. Quando o tempo do programa for apresentado no visor eletrónico, isso significa que o retardamento foi cancelado.
- Se tiver premido a tecla “” para iniciar a máquina, apenas tem de premir a tecla de retardamento uma vez. A indicação  irá apagar-se no visor eletrónico. Prima a tecla “” para iniciar o ciclo de lavagem.

## 2. Seleção de Dosagem de Detergente\*

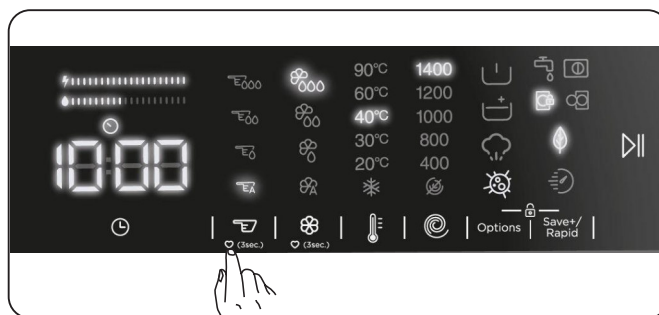

Esta função auxiliar permite-lhe ativar ou desativar a dosagem automática e ajustar a quantidade de detergente líquido de acordo com o nível de sujidade da roupa que coloca na sua máquina de lavar.

### 3. Seleção de Dosagem de Amaciador\*

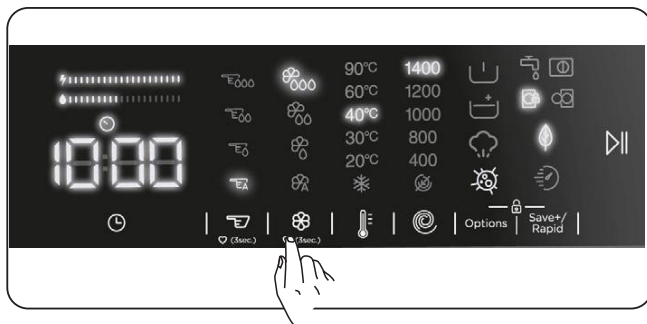

Esta função auxiliar permite ativar ou desativar a dosagem automática e ajustar os níveis de amaciador.

\*Para usufruir desta função auxiliar, consulte as descrições na Secção.

### 4. Selecionar a temperatura da água de lavagem

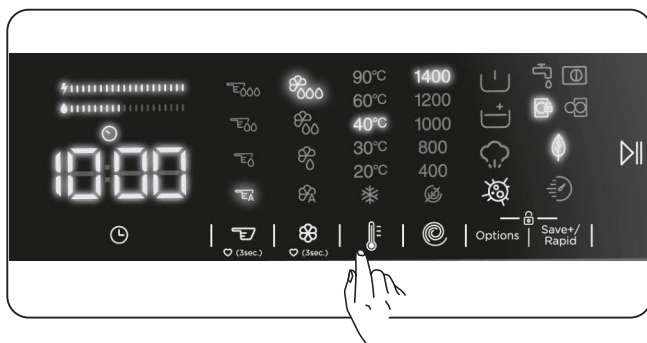

Pode utilizar a tecla de definição da temperatura da água de lavagem para definir a temperatura da água de lavagem da sua roupa.

- Ao selecionar um novo programa, a temperatura máxima do programa selecionado será apresentada no visor de temperatura da água de lavagem.
- Pode premir a tecla de definição da temperatura da água de lavagem para diminuir gradualmente a temperatura da água de lavagem entre a temperatura da água máxima do programa selecionado e a lavagem com água fria (\*).
- Se saltar a temperatura da água de lavagem que pretende definir, mantenha premida a tecla de temperatura da água de lavagem para atingir novamente a temperatura pretendida.

### 5. Seleção da velocidade de centrifugação

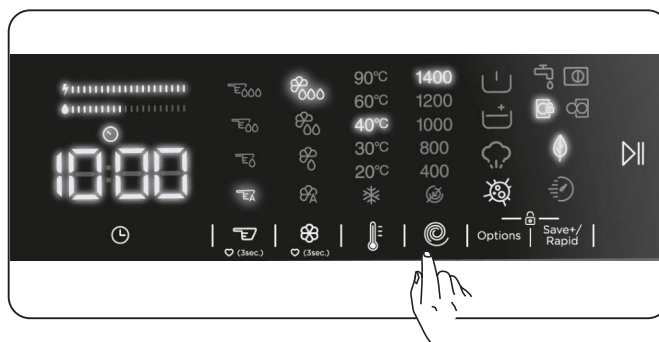

Pode utilizar a tecla de definição da velocidade para definir a velocidade de centrifugação para a sua roupa. Ao selecionar um novo programa, a velocidade de centrifugação máxima do programa selecionado será apresentada no visor de velocidade de centrifugação.

Pode premir a tecla de definição da velocidade de centrifugação para diminuir gradualmente a velocidade de centrifugação entre a velocidade de centrifugação máxima do programa selecionado e a opção de cancelamento da centrifugação (⊘).

Se saltar a velocidade de centrifugação que pretende definir, pode manter premida a tecla de velocidade de centrifugação para atingir novamente a velocidade pretendida.

## 6. Funções auxiliares

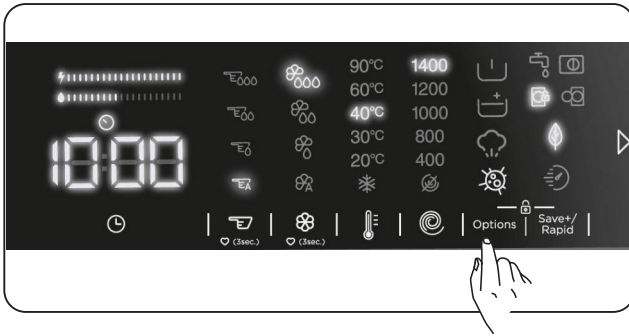

Pode utilizar funções auxiliares para efetuar a melhor seleção de lavagem para a sua roupa. Para o fazer, pode premir a tecla de opções no painel do visor para ativar o seguinte:

### 6.1 Função auxiliar de pré-lavagem



### 6.2 Função auxiliar de enxaguamento adicional

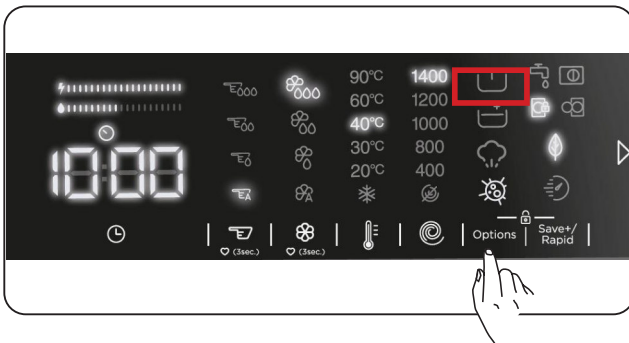

### 6.3 Assistência a Vapor

### 6.4 Função auxiliar antialergia

#### 6.1 Função auxiliar de pré-lavagem





Pode utilizar esta função auxiliar para realizar uma pré-lavagem antes do ciclo de lavagem principal para roupa muito suja. Ao utilizar esta função, tem de colocar detergente ao dispensador de pré-lavagem da gaveta de detergente. Para ativar a função auxiliar de pré-lavagem, prima a tecla de opções até o símbolo de pré-lavagem  se acender. Se o LED de pré-lavagem  estiver aceso de forma constante no visor eletrónico, isso significa que a função auxiliar está selecionada.

 **Nota:** Caso pretenda selecionar a função auxiliar de pré-lavagem, mas a indicação  não for apresentada no visor, isso significa que esta funcionalidade não está disponível no programa de lavagem selecionado.

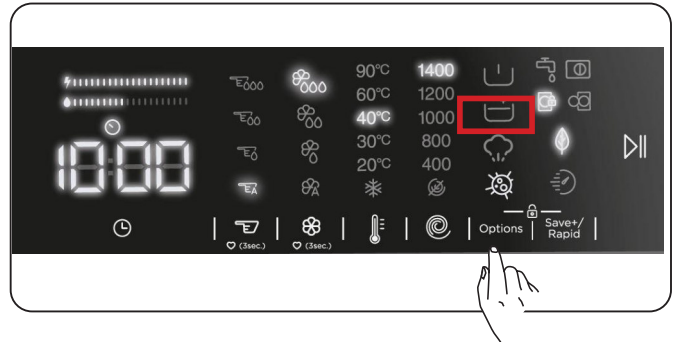
#### 6.2 Função de enxaguamento adicional





Pode utilizar esta função auxiliar para o enxaguamento adicional da roupa. Para ativar a função de enxaguamento adicional, mantenha premida a tecla de opções até o símbolo de enxaguamento adicional  se acender. Se o LED de enxaguamento adicional estiver aceso de forma constante no visor eletrónico, isso significa que a função auxiliar está selecionada.

 **Nota:** Caso pretenda selecionar a função auxiliar de enxaguamento adicional, mas a indicação  não for apresentada no visor, isso significa que esta funcionalidade não está disponível no programa de lavagem selecionado.

#### 6.3 Assistência a Vapor





Devido ao sistema de vapor, o engomar tornou-se rápido e fácil. O vapor penetra e solta as roupas, elimina as rugas e deixa nossas roupas macias e delicadas.

 **Note:** Caso pretenda selecionar a função auxiliar de Assistência a Vapor, mas  a indicação não for apresentada no visor, isso significa que esta funcionalidade não está disponível no programa de lavagem selecionado.

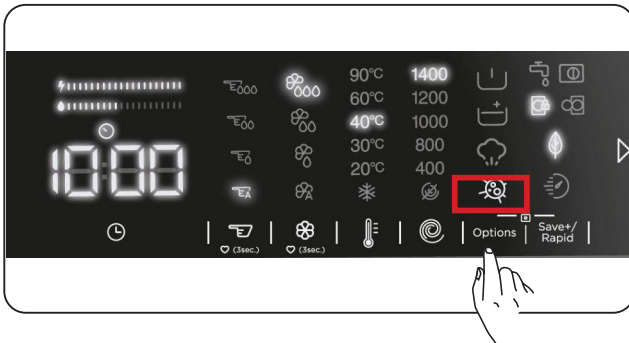
## 6.4 Função auxiliar antialergia



Pode utilizar esta função auxiliar para adicionar outro ciclo de enxaguamento à sua roupa. A sua máquina irá utilizar água quente em todos os passos de enxaguamento. (Recomendado para vestuário usado em peles sensíveis, roupas de bebé e roupa interior.) Para ativar a função auxiliar antialergia, mantenha premida a tecla de opções até o símbolo da função antialergia  se acender. Se o LED de antialergia  estiver aceso de forma constante no visor eletrónico, isso significa que a função auxiliar está selecionada.



**Nota:** Caso pretenda selecionar a função auxiliar antialergia, mas a indicação  não for apresentada no visor, isso significa que esta funcionalidade não está disponível no programa de lavagem selecionado.

## 7. Função auxiliar de lavagem ecológica/rápida

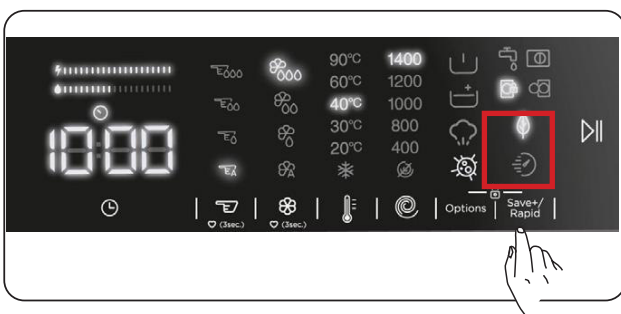

### Função auxiliar de lavagem ecológica:

Se selecionar esta função auxiliar, a máquina irá prolongar ligeiramente a duração do programa de lavagem. No entanto, irá utilizar menos energia e água para o ciclo de lavagem. Para ativar esta função, prima a tecla de seleção da lavagem ecológica/rápida no painel do

visor para ativar a luz LED do símbolo .

### Função auxiliar de lavagem rápida:

Se selecionar esta função auxiliar, a máquina irá reduzir a duração do programa de lavagem. (Recomenda-se que carregue a máquina com metade ou menos de metade da capacidade do programa de lavagem selecionado.) Para ativar esta função, prima a tecla de seleção da lavagem ecológica/rápida no painel do visor para ativar a luz LED do símbolo .



**NOTA:** Se carregar a máquina com metade ou menos de metade da capacidade de roupa do programa de lavagem selecionado, a máquina irá detetar isso mesmo graças ao sistema de deteção de meia carga e, desta forma, irá lavar a roupa com menos energia e água num período mais curto. Se a máquina detetar a meia carga, a luz LED do símbolo  irá acender-se automaticamente no painel do visor.

- **Barra de eficiência energética/de água:**

“” é um indicador de eficiência constituído por duas barras. A barra de eficiência energética/de água apresenta a quantidade de consumo de água e energia. Quanto maior for a barra, maior será o consumo de água e energia. A barra de eficiência energética/de água poderá aumentar ou diminuir em função da duração do programa selecionado, da definição de temperatura, da velocidade de centrifugação e de outras funções auxiliares.

## Botão Start/Pause



Para iniciar o programa selecionado, prima o botão  Programa.

Se colocar a sua máquina em modo standby, o indicador de  no ecrã eletrónico irá piscar.

## 5.7 Bloqueio Infantil

A função de Bloqueio Infantil permite-lhe bloquear os botões para que o ciclo de lavagem que selecionou não possa ser alterado sem intenção.

Para ativar o bloqueio infantil, prima e mantenha premido o botão 6 e 7 simultaneamente durante, pelo menos, 3 segundos. “CL” irá piscar no ecrã eletrónico durante 2 segundos quando o bloqueio infantil estiver ativado.

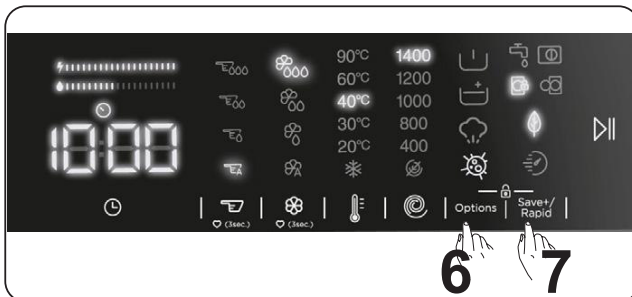





Se qualquer botão for premido ou o programa selecionado for alterado pelo marcador de programa enquanto o bloqueio infantil estiver ativado, o símbolo “CL” irá piscar no ecrã eletrónico durante 2 segundos.

Se a função de bloqueio infantil estiver ativada e estiver a correr um programa, quando o marcador de programa for colocado na posição  (CANCELAR) e outro programa for selecionado, o programa selecionado anteriormente continua a partir de onde parou.

Para desativar o bloqueio infantil, prima e mantenha premido o botão 6 e 7 simultaneamente durante, pelo menos, 3 segundos, até que o símbolo “CL” desapareça no ecrã eletrónico.



## 5.8 Se pretender colocar em pausa/cancelar um programa em execução ou adicionar roupa:

-  a tecla de símbolo permite colocar em pausa ou reiniciar o programa selecionado. Se pretender adicionar roupa, pode utilizar esta função.
- Toque no símbolo  para o fazer. Se a indicação  for apresentada no ecrã, pode abrir a porta de carregamento e adicionar roupa.
- Se a indicação  for apresentada no ecrã, o passo em que pode adicionar roupa já passou.
- Se pretender cancelar um programa em execução, rode o botão de programa para a posição . A máquina irá interromper o processo de lavagem e o programa será cancelado. Para escoar a água da máquina, rode o botão de programa para qualquer posição de programa. A máquina irá escoar a água e cancelar o programa. Pode selecionar um novo programa e iniciar a máquina.

## 5.9 Fim de programa



A máquina irá parar automaticamente quando o programa selecionado terminar.

- A indicação “Fim” será apresentada no visor eletrónico.
- Pode abrir a porta  e retirar a roupa. Depois de retirar a roupa, deixe a porta aberta para que o interior da máquina possa secar.
- Rode o botão de programa para a posição .
- Desligue a ficha da máquina da tomada.
- Feche a torneira da água.

## 6. TABELA DE PROGRAMAS

Programa Programme	Temperatura de lavagem (°C)	Quantidade máxima de roupa seca (kg)	(****) Gaveta de detergente	(*****) Duração do programa (Min.)	Tipo de roupa/descrições
ALGODÃO COTTON	*60 - 90	9,0	2	145	Têxteis flexíveis e de algodão muito sujos. (Roupa interior, lençóis, roupa de mesa, toalhas (máximo 4,5 kg), roupa de cama, etc.)
ECO 40-60	*40 - 60	9,0	2	228	Têxteis flexíveis e algodão sujos. (Roupa interior, lençóis, roupa de mesa, toalhas (máximo 4,5 kg), roupa de cama, etc.)
Algodão de pré-lavagem INTENSIVE	*60 - 40 - 30 - “- -C”	9,0	1&2	164	Têxteis flexíveis e algodão sujos. (Roupa interior, lençóis, roupa de mesa, toalhas (máximo 4,5 kg), roupa de cama, etc.)
ALGODÃO 20° C	*20- “- -C”	4,5	2	59	Têxteis flexíveis e algodão menos sujos. (Roupa interior, lençóis, roupa de mesa, toalhas (máx. 2,5 kg), roupa de cama, etc.)
CORES COLOURS	*40 - 30 - “- -C”	9,0	2	130	Têxteis flexíveis e algodão menos sujos. (Roupa interior, lençóis, roupa de mesa, toalhas (máx. 4,5 kg), roupa de cama, etc.)
LÃS WOOL	*30 - “- -C”	2,5	2	48	Roupas de lã com etiquetas de lavagem na máquina.
ENXAGUAMENTO RINSE	*“- -C”	9,0	-	30	Proporciona um enxaguamento adicional a qualquer tipo de roupa após o ciclo de lavagem.
SEGURO CONTRA ALERGIAS HYGIENE	*60 - 40 - 30 - “- -C”	4,0	2	212	Roupa de bebé
Centrifugação/ Secagem SPIN/DRAIN	*“- -C”	9,0	-	17	Pode utilizar este programa para qualquer tipo de roupa, caso pretenda um passo de centrifugação adicional após o ciclo de lavagem./Pode utilizar o programa de secagem para escoar a água acumulada no interior da máquina (adicionando ou removendo roupa). Para ativar o programa de secagem, rode o botão de programa para o programa de centrifugação/secagem. Depois de selecionar “Cancelamento da centrifugação” ao utilizar a tecla da função auxiliar, a execução do programa será iniciada.
LAVADO À MÃO/ DELICADO HAND WASH	*30 - “- -C”	2,5	2	90	Roupa com recomendação para lavagem delicada ou à mão.
Sintéticos / Vestuário de exterior SPORT	* 40 - 30 - “- -C”	3,5	2	170	Têxteis de mistura sintética ou muito sujos. (Meias de nylon, camisas, blusas, calças incluindo calças sintéticas, etc.)
MISTURADA MIXED	*40 - 30 - “- -C”	3,5	2	100	Algodão, tecidos sintéticos, coloridos e têxteis flexíveis sujos podem ser lavados juntos.
Vestuário Escuro JEANS	*30 - “- -C”	3,5	2	96	Itens pretos e escuros feitos de algodão, fibra mista ou jeans. Lave de dentro para fora., Jeans geralmente contém excesso de corante e pode ser executado durante as primeiras lavagens. Lave itens coloridos claros e escuros separadamente.
(**) RÁPIDO 60’ 60°C RAPID 60’	*60 - 40 - 30 - “- -C”	4,0	2	60	Algodão, roupa de cor e têxteis de cama sujos lavados a 60 °C em 60 minutos.
(***) RÁPIDO 15 min. RAPID 15 ‘	*30 - “- -C”	2,0	2	15	Em um curto espaço de tempo de 15 minutos, tecidos levemente sujos, de algodão, coloridos e de linho podem ser lavados.



**NOTA:** A DURAÇÃO DO PROGRAMA PODERÁ ALTERAR-SE DE ACORDO COM A QUANTIDADE DE ROUPA, ÁGUA DA TORNEIRA, TEMPERATURA AMBIENTE E FUNÇÕES ADICIONAIS SELECIONADAS.

(\*) A temperatura da água de lavagem do programa é a da predefinição de fábrica.

(\*\*) Se a máquina tiver a função auxiliar de lavagem rápida, pode ativar essa opção no painel do visor e carregar a máquina com, no máximo, 2 kg de roupa para uma lavagem de 30 minutos.

(\*\*\*) Devido ao tempo de lavagem curto deste programa, recomendamos que seja utilizado menos detergente. O programa poderá durar mais de 15 minutos se a sua máquina detetar uma carga irregular. Pode abrir a porta da sua máquina 2 minutos após a conclusão da operação de lavagem. (O período de 2 minutos não está incluído na duração do programa).

(\*\*\*\*) Se a função detergente líquido (dosagem automática) estiver desativada, deve encher o reservatório de detergente com detergente.

(\*\*\*\*\*) A duração do programa difere de acordo com a quantidade de roupa suja e o algoritmo determinado.

O programa Eco 40–60 consegue lavar no mesmo ciclo várias peças de algodão com sujidade normal e que possam ser lavadas a 40 °C ou 60 °C. Além disso, este programa é utilizado para avaliar a conformidade com a legislação europeia “Conceção Ecológica”.

- Normalmente, os programas mais eficientes em termos de consumo energético são aqueles que funcionam com temperaturas mais reduzidas e durante mais tempo.
- Carregar a máquina de lavar até à capacidade indicada pelo fabricante para os respetivos programas irá ajudar a poupar energia e água.
- A duração do programa e os valores relativos ao consumo energético e de água poderão variar consoante o peso e tipo da carga, funções adicionais selecionadas, a água da torneira e a temperatura ambiente..
- Recomenda-se a utilização de detergente líquido para programas de lavagem a uma temperatura reduzida. A quantidade de detergente a ser utilizada poderá variar consoante a quantidade de roupa e o nível de sujidade da mesma. Respeite as recomendações do fabricante do detergente relativamente à quantidade a ser utilizada.
- O ruído e o teor de humidade remanescente são influenciados pela velocidade de centrifugação. Quanto mais elevada for a velocidade de centrifugação durante essa fase, maior será o ruído e menor será o teor de humidade remanescente.
- Para aceder à base de dados do produto em que são armazenadas as informações relativas ao modelo, basta ler o código QR no rótulo energético.

Nome do programa	Capacidade nominal kg	Consumo energético kWh/ciclo			Duração do programa Horas: minutos			Consumo de água Litros/ciclo			Temperatura máx. °C			Teor de humidade remanescente % 1400 Rpm		
		Capacidade nominal	1/2 carga	1/4 carga	Capacidade nominal	1/2 carga	1/4 carga	Capacidade nominal	1/2 carga	1/4 carga	Capacidade nominal	1/2 carga	1/4 carga	Capacidade nominal	1/2 carga	1/4 carga
Algodão 90	9	2,35			03:13			71			81			53%		
Algodão 60	9	0,8			02:25			47			57			53%		
Eco 40-60	9	0,91	0,39	0,20	03:48	02:54	02:54	56	44	41	41	28	23	53%	53%	53%
Sintéticos / Vestuário de exterior	3,5	0,91			02:50			72			45			53%		
Rápido 60	4	1,11			01:00			35			58			53%		
Algodão 20	4,5	0,13			00:59			38			20			53%		

## 6.1 Informação importante

- Utilizar apenas detergentes, amaciadores e outros aditivos adequados para máquinas de lavar automáticas. Caso contrário, poderá ocorrer um excesso de espuma, sendo necessário ativar o sistema de absorção de espuma automático devido a uma utilização excessiva de detergente.
- Recomendamos uma limpeza periódica da máquina de lavar a cada 2 meses. Para uma limpeza periódica, utilizar o programa Limpeza do tambor. Se a sua máquina não incluir o programa Limpeza do tambor, utilize o programa Algodão 90. Quando necessário, utilize apenas descalcificadores fabricados especificamente para máquinas de lavar.
- Nunca force a abertura da porta quando a sua máquina de lavar está em funcionamento. Pode abrir a porta da máquina 2 minutos após a operação de lavagem ter sido concluída.
- Nunca force a abertura da porta quando a sua máquina de lavar está em funcionamento. A porta abre imediatamente após o ciclo de lavagem ter sido concluído.
- Os procedimentos de instalação e reparação devem ser sempre realizados pelo agente de serviço autorizado, de modo a evitar eventuais riscos. O fabricante não será responsável por danos que possam surgir de procedimentos realizados por pessoas não autorizadas.

# 7. LIMPEZA E MANUTENÇÃO

## 7.1 Aviso

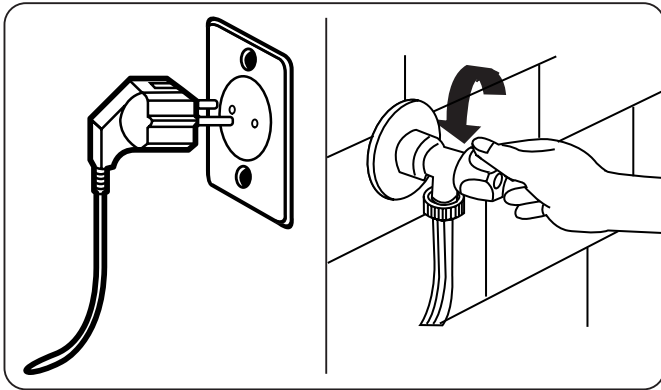

Desligue a alimentação elétrica principal e retire a ficha da tomada antes de realizar a manutenção e a limpeza da sua máquina.

Desligue a alimentação da água antes de iniciar a manutenção e a limpeza da sua máquina.

**⚠ CUIDADO: Não utilize solventes, detergentes abrasivos, limpa-vidros ou agentes de limpeza multiusos para limpar a sua máquina de lavar. Estes podem danificar as superfícies de plástico e outros componentes com os químicos que contêm.**

## 7.2 Filtros de entrada de água

Os filtros de entrada de água evitam que sujidade e materiais estranhos entrem na máquina. Recomendamos que estes filtros sejam limpos quando a sua máquina não

conseguir receber água suficiente, apesar de a sua alimentação de água estar ligada e a torneira aberta. Recomendamos que limpe os seus filtros de entrada de água a cada 2 meses.

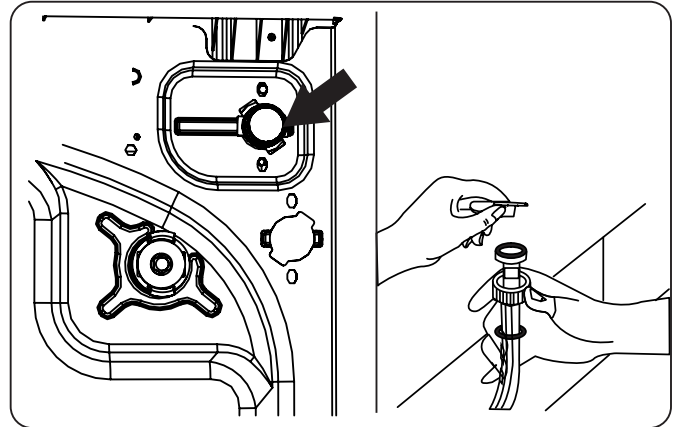

- Desaparafuse a(s) mangueira(s) de entrada de água da máquina de lavar.
- Para remover o filtro de entrada de água da válvula de entrada de água, utilize alicate de pontas para puxar, com cuidado, a barra de plástico no filtro.
- Um segundo filtro de entrada de água localiza-se na extremidade da torneira da mangueira de entrada de água. Para remover o segundo filtro de entrada de água, utilize alicate de pontas para puxar, com cuidado, a barra de plástico no filtro.
- Limpe o filtro adequadamente com uma escova suave e lave com água com sabão e enxague adequadamente. Volte a inserir o filtro empurrando devagar para o lugar.

**⚠ CUIDADO:** Os filtros na válvula de entrada de água poderão ficar entupidos devido à qualidade da água ou à falta de manutenção adequada e poderão ficar danificados. Isto poderá causar fugas de água. Quaisquer erros estão fora do âmbito da garantia.

### 7.3 Filtro da bomba

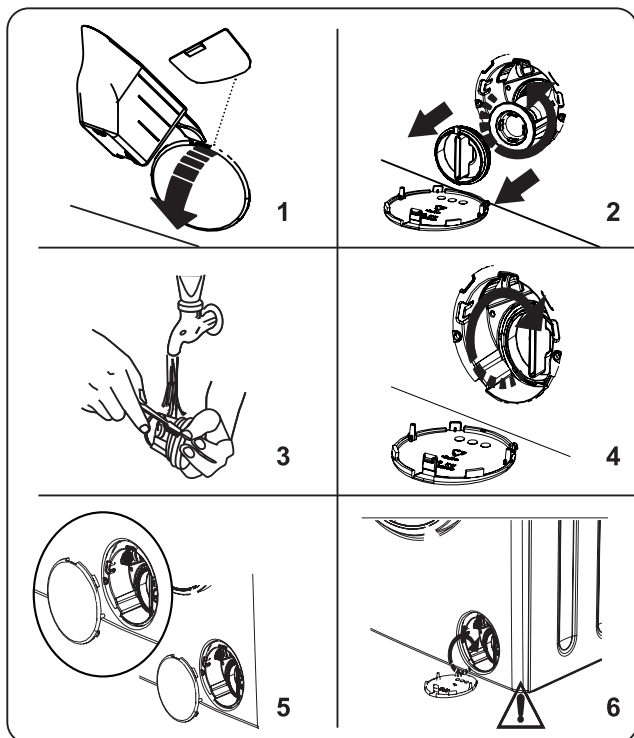

O sistema do filtro da bomba na sua máquina de lavar prolonga a vida da bomba evitando que cotão entre na sua máquina.

Recomendamos que limpe o filtro da bomba a cada 2 meses.

O filtro da bomba localiza-se atrás da tampa no canto inferior direito.

Para limpar o filtro da bomba:

1. Poderá utilizar a pá de detergente (\*) fornecida com a sua máquina ou a placa de nível de detergente líquido para abrir a tampa da bomba.
  2. Aloje a extremidade da pá de detergente ou placa de nível de detergente líquido na abertura da tampa e prima, com cuidado, para trás. A tampa irá abrir.
- Antes de abrir a tampa do filtro, coloque um recipiente debaixo da tampa do filtro para recolher toda a água que ainda estiver dentro da máquina.
  - Retire o filtro rodando no sentido dos ponteiros do relógio e remova-o puxando. Aguarde até que a água drene.

**NOTA:** Dependendo da quantidade de água dentro da máquina, poderá ter de esvaziar algumas vezes o recipiente de recolha de água.

3. Remova quaisquer materiais estranhos do filtro com uma escova suave.
4. Após a limpeza, volte a instalar o filtro inserindo-o e rodando no sentido dos ponteiros do relógio.
5. Aquando do fecho da tampa da bomba, certifique-se de que as montagens dentro da tampa cumprem com os orifícios na lateral do painel dianteiro.
6. Feche a tampa do filtro.

**AVISO:** A água na bomba poderá estar quente, aguarde até que tenha arrefecido antes de realizar qualquer limpeza ou manutenção.

## 7.4 Gaveta do Detergente

Os seus detergentes podem formar depósito na gaveta do detergente e na ranhura do detergente da gaveta. Retire periodicamente a gaveta do detergente para limpar o depósito formado. Recomenda-se a sua limpeza uma vez em cada 2 meses.

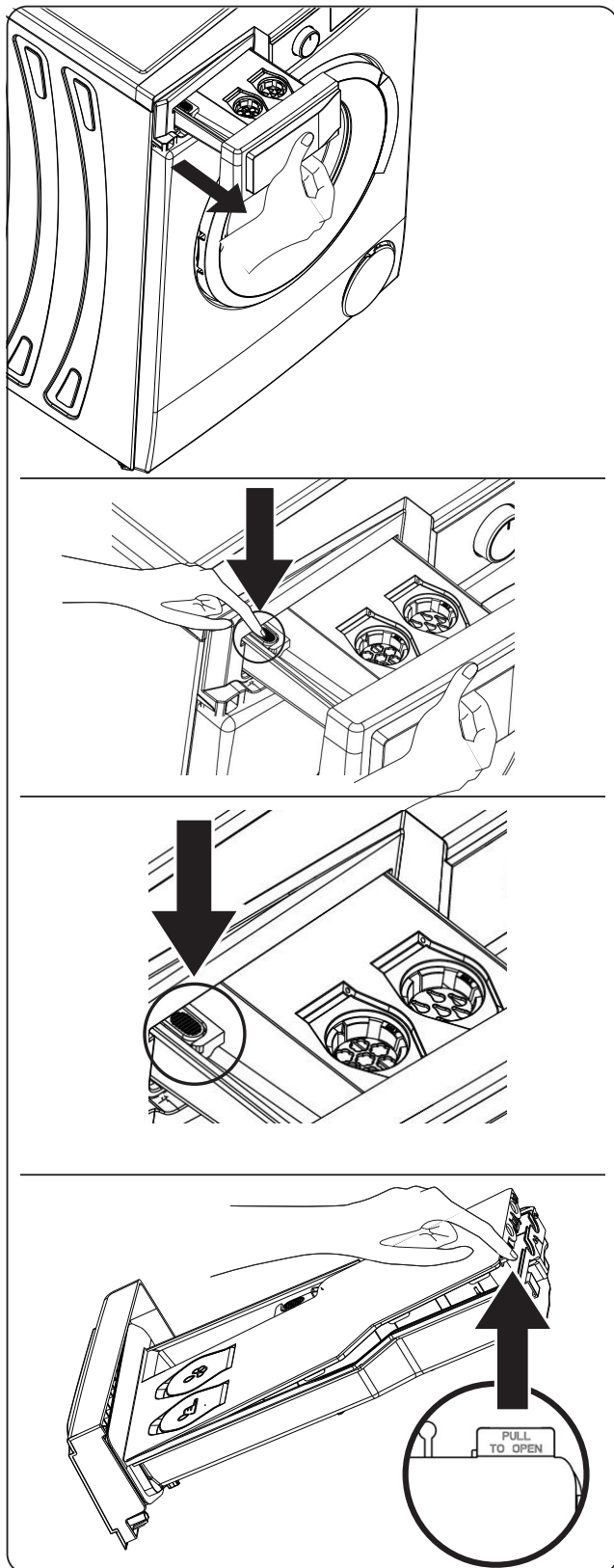

Para retirar a gaveta do detergente:

- Puxe a gaveta do detergente tanto quanto possível.
- Continue a puxar a gaveta do detergente tanto quanto possível, pressionando a área mostrada nas imagens na gaveta e desloque a gaveta do detergente.
- Remova a tampa encontrada no recipiente do detergente líquido e do amaciador, levantando a parte mostrada na imagem.
- Lave-a com bastante água e com a ajuda de uma escova.
- Recolha o depósito na gaveta do detergente sem o deixar cair na sua máquina.
- Volte a instalar a gaveta do detergente depois de a secar com uma toalha ou um pano seco.

**!** Não lave a gaveta de detergente na máquina de lavar louça.

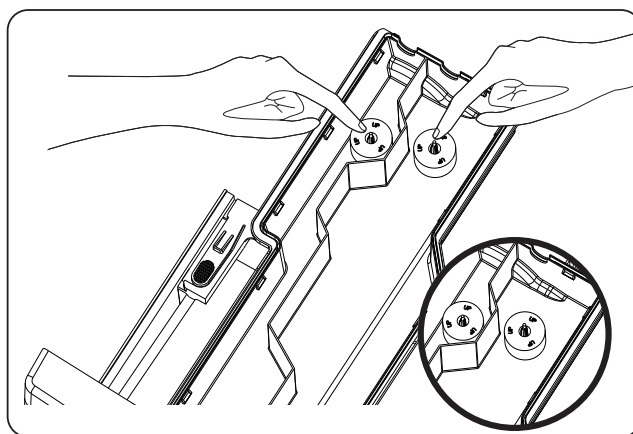

**!** **CUIDADO:** A parte marcada “UP” deve ser colocada na câmara com a parte virada para cima.

## 8. Corpo / Tambor

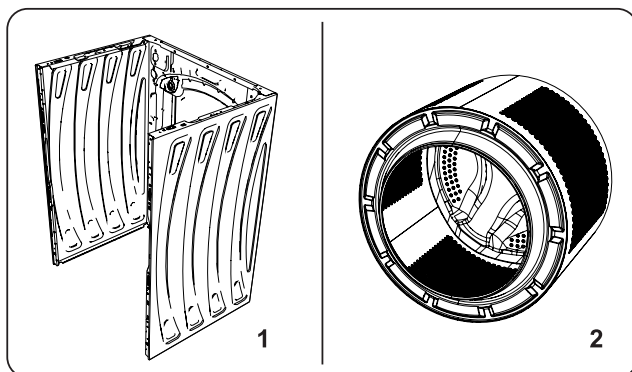

### 1. Corpo

Utilize um agente de limpeza não abrasivo, ou sabão e água, para limpar o revestimento externo. Limpe com um pano suave.

### 2. Tambor

Não deixe objetos metálicos como por exemplo, agulhas, clips de papel, moedas, etc. na sua máquina. Estes objetos levam à formação de manchas de ferrugem no tambor. Para limpar as manchas de ferrugem, utilize um agente de limpeza não-clorada e siga as instruções do fabricante do agente de limpeza. Nunca utilize palha de aço ou objetos rígidos similares para limpar manchas de ferrugem.

### 3. Prevenção de calcário

Se na sua região a dureza da água for muito elevada, recomendamos o uso de um produto anticalcário para a máquina da roupa. Verifique regularmente se no tambor existe calcário. Se necessário, efetue um ciclo de lavagem em vazio com um produto próprio verificando sempre as instruções de uso do produto.

## 9. RESOLUÇÃO DE PROBLEMAS

A reparação da sua máquina deverá ser realizada por um agente de manutenção autorizada. Se a sua máquina necessitar de reparação ou se não conseguir resolver um problema com as informações indicadas abaixo, então deverá:

- Desligar a sua máquina da alimentação elétrica principal.
- Desligue a alimentação da água.

FALHA	CAUSA PROVÁVEL	RESOLUÇÃO DE PROBLEMAS
A sua máquina não arranca.	Máquina está ligada à tomada.	Ligue a máquina à tomada.
	Fusíveis avariados.	Substitua os fusíveis.
	Sem alimentação elétrica.	Verifique a alimentação elétrica.
	Botão Start/Pause não foi premido.	Prima o botão Start/Pause.
	Programa de posição de marcação "stop"	Rode o marcador de programa para a posição desejada.
	A porta da máquina não está bem fechada.	Feche a porta da máquina.
A sua máquina não recebe água.	A torneira da água está fechada.	Abra a torneira da água.
	A mangueira de entrada de água poderá estar torcida.	Verifique a entrada de água e destorça-a.
	Mangueira de entrada de água entupida.	Limpe os filtros da mangueira de entrada de água.
	Filtro de entrada entupido.	Limpe os filtros de entrada. (*)
	A porta da máquina não está bem fechada.	Feche a porta da máquina.
A sua máquina não descarrega água.	Drene a mangueira entupida ou torcida.	Verifique a mangueira de descarga e depois limpe-a ou destorça-a.
	Filtro da bomba entupido.	Limpe o filtro da bomba. (*)
	A roupa está muito apertada no tambor.	Coloque a sua roupa na máquina, espalhando-a bem.
A sua máquina vibra.	Os pés não foram ajustados.	Ajuste os pés. (**)
	Os parafusos instalados de transporte não foram removidos.	Remova os parafusos de transporte da sua máquina. (**)
	Pouca carga no tambor.	Isto não irá evitar a operação da sua máquina.
	A sua máquina está sobrecarregada com roupa ou a roupa não foi distribuída adequadamente.	Não sobrecarregue o tambor. Coloque a sua roupa na máquina, espalhando-a bem.
	A sua máquina assenta numa superfície rígida.	Não instale a sua máquina numa superfície rígida.
Forma-se um excesso de espuma na gaveta de detergente.	Utiliza uma quantidade excessiva de detergente.	Prima o botão Start/Pause. Para parar a espuma, dilua uma colher de sopa de amaciador em 1/2 litro de água e coloque na gaveta de detergente. Prima o botão Start/Pause após 5 a 10 minutos
	Foi utilizado o detergente errado.	Utilize detergentes produzidos para máquinas de lavar automáticas.
Resultado de lavagem insatisfatório.	A roupa está demasiadamente suja para o programa que selecionou.	Utilize as informações nas tabelas de programas para selecionar o programa mais adequado.
	Utiliza uma quantidade insuficiente de detergente.	Utilize a quantidade de detergente tal como indicado na embalagem
	Existe demasiada roupa na sua máquina.	Verifique se a capacidade máxima de carga para o programa selecionado não foi excedida.





FALHA	CAUSA PROVÁVEL	RESOLUÇÃO DE PROBLEMAS
Resultado de lavagem insatisfatório.	Água rígida.	Aumente a quantidade de detergente seguindo as instruções do fabricante.
	A roupa está muito apertada no tambor.	Certifique-se de que a roupa está bem espalhada.
Assim que a máquina estiver carregada com água, a água descarrega.	A extremidade da mangueira de descarga de água é demasiado baixa para a máquina.	Verifique se a mangueira de drenagem está a uma altura adequada. (**).
Não surge água no tambor durante a lavagem.	Sem avaria. Não é vista água em parte alguma do tambor.	.....
A roupa tem resíduos de detergente.	Poderão surgir partículas não dissolvidas de alguns detergentes na sua roupa em forma de manchas brancas.	Faça um enxaguamento extra ou limpe a sua roupa com uma escova após secar
Manchas cinzentas surgem na roupa.	Existe óleo, creme ou pomada na sua roupa.	Utilize a quantidade de detergente tal como indicado na embalagem na próxima lavagem
O ciclo de centrifugação não ocorre ou ocorre mais tarde do que o esperado.	Sem avaria. O sistema de controlo de carga desequilibrada foi ativado.	O sistema de controlo de carga desequilibrado tentará espalhar a sua roupa. O ciclo de centrifugação irá começar assim que a roupa estiver bem espalhada. Carregue o tambor adequadamente para a próxima lavagem.

(\*) Consultar o capítulo relativamente a manutenção e limpeza da sua máquina.

(\*) Consultar o capítulo relativamente à instalação da sua máquina.

## 10. AVISOS AUTOMÁTICOS DE AVARIA E O QUE FAZER

A sua máquina de lavar roupa está equipada com um sistema de deteção de avarias de fábrica, indicado por uma combinação de luzes de operação de lavagem a piscar. Os códigos de erro mais comuns são indicados abaixo.

CÓDIGO DO PROBLEMA	AVARIA POSSÍVEL	O QUE FAZER
E01 	A porta da sua máquina não fecha corretamente.	Feche a porta adequadamente até que oiça um clique. Se a sua máquina continuar a indicar uma avaria, desligue a máquina, desligue a ficha da tomada e contacte o agente de reparação autorizado mais próximo imediatamente.
E02 	A pressão de água ou o nível de água dentro da máquina poderá ser baixo.	Verifique se a torneira está aberta. A água principal poderá estar cortada. Se o problema persistir, a sua máquina irá parar automaticamente após algum tempo. Desligue a máquina da eletricidade, feche a torneira e contacte o agente de reparação autorizado mais próximo.
E03 	A bomba está avariada ou o filtro da bomba está entupido ou a ligação elétrica da bomba está avariada.	Limpe o filtro da bomba. Se o problema persistir, contacte o agente de reparação autorizado mais próximo. (*)
E04	A sua máquina tem água em excesso.	A sua máquina irá descarregar a água por si. Assim que água tiver sido drenado, desligue a máquina e desligue a ficha da tomada. Feche a torneira e contacte o agente de reparação autorizado mais próximo.

(\*) Consultar o capítulo relativamente a manutenção e limpeza da sua máquina.

## **11. OUTROS**

### **Auto-reparação**

A reparação pelo utilizador é possível em certos casos. O site [sav.groupebrandt.com](http://sav.groupebrandt.com) dá-lhe acesso à encomenda de certas peças sobresselentes, assim como às informações técnicas e instruções de segurança para guiá-lo neste processo. Em conformidade com as disposições do artigo L441-5 do Código do Consumo, o fabricante não pode ser considerado responsável por um dano ocorrido aquando de uma auto-reparação na medida em que este dano esteja ligado a uma falta de destreza do utilizador ou ao incumprimento por este último das instruções de reparação do produto.

### **PEÇAS**

As peças de reposição devem estar disponíveis durante 10 anos sob as condições previstas no regulamento europeu 2019-2023 EU.

## **Informações gerais relativas ao regulamento europeu EU 2019-2023**

No decurso de uso dos programas de teste, lave a carga específica na centrifugação máxima.

- Os parâmetros efetivos dependem das condições de utilização do aparelho e podem variar

relativamente aos pré-definidos.

- A máquina de roupa de uso doméstico está equipada com um sistema de gestão de consumo de

energia. A duração do tempo em modo deixar desligar é inferior a 1 minuto.

- Os programas mais eficazes no que toca ao consumo de energia e água são geralmente os que

funcionam a baixa temperatura e de duração mais longa.

- Carregar a máquina com a máxima carga mencionada pelo fabricante para cada tipo de programa

contribui para economizar água e energia.

- O ruído e a taxa de humidade residual são influenciados pela velocidade de centrifugação: quanto

maior for a velocidade, maior é o ruído e a taxa de humidade residual fraca.

- Para mais informações sobre este modelo aceda a <https://eprel.ec.europa.eu/>.

A referência do seu aparelho encontra-se na placa sinalética do mesmo. Também pode aceder ao QR code existente na placa.

## **Serviço pós-venda**

As eventuais intervenções no aparelho devem ser efetuadas por um profissional qualificado que trabalhe para a marca. Aquando da sua chamada, para facilitar o processamento do seu pedido, deve munir-se com as referências completas do seu aparelho (referência comercial, referência de serviço, número de série). Estas informações figuram na placa informativa.

## **Declaração de Conformidade CE**

Declaramos que os nossos produtos cumprem com as Diretivas, Decisões e Regulamentações Europeias e com os requisitos listados nos padrões referenciados.

### **Eliminação da sua máquina antiga**



Este símbolo presente no aparelho ou no manual de instruções indica que o seu aparelho elétrico e eletrónico não pode ser tratado como um resíduo doméstico. Existem sistema de recolha previstos para a reciclagem deste aparelho ao abrigo das regulamentações europeias. Para mais informações, contacte a autoridades locais ou o fornecedor que vos vendeu o aparelho.





[www.dedietrich-electromenager.com](http://www.dedietrich-electromenager.com)



52444028





FR

CZ

DA

DE

EL

EN

ES

FI

IT

NL

NO

PL

PT

**RU**

РУКОВОДСТВО ПО ЭКСПЛУАТАЦИИ

SK

SV

UA

HU

HE

# *РУКОВОДСТВО ПО ЭКСПЛУАТАЦИИ*

RU

## *УВАЖАЕМАЯ ПОКУПАТЕЛЬНИЦА, УВАЖАЕМЫЙ ПОКУПАТЕЛЬ!*

Использование высококлассной продукции De Dietrich подарит вам  
незабываемые эмоции.

Она привлекает к себе внимание с первого взгляда. Качество дизайна подчеркивается эстетикой вне времени и тщательными деталями отделки, делающими каждый предмет элегантным и утонченным в совершенной гармонии одних с другими. К этому духовому шкафу так и хочется прикоснуться.

Для производства товаров De Dietrich используются только проверенные, высококачественные и надежные материалы. Использование благородных материалов и применение передовых технологий гарантируют высокое качество продукции De Dietrich, которое не оставит равнодушными даже самых требовательных ценителей кулинарного искусства. Пусть использование этого нового прибора доставит вам удовольствие.  
Благодарим вас за доверие.

[www.dedietrich-electromenager.com](http://www.dedietrich-electromenager.com)

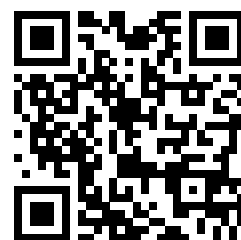





**De Dietrich** 

## Спасибо, что выбрали нашу продукцию.

Руководство по эксплуатации содержит важную информацию о правилах техники безопасности и инструкции по эксплуатации и техническому обслуживанию вашей машины.

Ознакомьтесь с Руководством по эксплуатации до начала эксплуатации вашей машины и сохраните Руководство на случай возникновения вопросов в будущем.

Значок	Тип	Значение
	<b>ПРЕДУПРЕЖДЕНИЕ</b>	Риск серьезной травмы или смерти
	<b>ОПАСНОСТЬ ПОРАЖЕНИЯ ЭЛЕКТРИЧЕСКИМ ТОКОМ</b>	Опасно, высокое напряжение
	<b>ПОЖАР</b>	Предупреждение; Риск пожара / воспламеняемые материалы
	<b>ВНИМАНИЕ</b>	Риск травмы или повреждения имущества
	<b>ВАЖНАЯ ИНФОРМАЦИЯ / ПРИМЕЧАНИЕ</b>	Информация о правильной эксплуатации системы

# ОГЛАВЛЕНИЕ

<b>1.ПРАВИЛА ТЕХНИКИ БЕЗОПАСНОСТИ.....</b>	<b>1</b>
1.1 Предупреждения о соблюдении общей техники безопасности.....	2
1.2 Во время использования .....	8
1.3 Упаковка и окружающая среда .....	9
1.4 Информация по обеспечению экономии .....	10
<b>2.ТЕХНИЧЕСКИЕ ХАРАКТЕРИСТИКИ .....</b>	<b>11</b>
2.1 Общий вид.....	11
2.2 Технические характеристики.....	11
<b>3.УСТАНОВКА .....</b>	<b>12</b>
3.1 Удаление транспортировочных болтов.....	12
3.2 Регулирование ножек / регулируемых опор.....	12
3.3 Подключение к электрической сети .....	13
3.4 Подсоединение шланга подачи воды.....	13
3.5 Подсоединение сливного шланга .....	14
<b>4.ОБЗОР ПАНЕЛИ УПРАВЛЕНИЯ.....</b>	<b>14</b>
4.1 Контейнер для моющих средств.....	14
4.2 Отделения .....	15
4.3 Предупреждения для автоматической системы дозирования моющего средства.....	17
4.4 Диск выбора программ .....	18
4.5 Электронный дисплей .....	18
<b>5.ИСПОЛЬЗОВАНИЕ СТИРАЛЬНОЙ МАШИНЫ .....</b>	<b>18</b>
5.1 Подготовка белья.....	18
5.2 Загрузка белья в машину .....	19
5.3 Управление машиной .....	20
5.4 Выбор программы.....	20
5.5 Система определения половинной загрузки .....	20
5.6 Дополнительные функции .....	20
5.7 Блокировка от детей.....	25
5.8 Если вы хотите поставить на паузу/отменить запущенную программу или добавить белье: .....	26
5.9 Завершение программы.....	26
<b>6.ТАБЛИЦА ПРОГРАММ.....</b>	<b>27</b>
6.1 Важная информация .....	30
<b>7.ОЧИСТКА И ОБСЛУЖИВАНИЕ .....</b>	<b>31</b>
7.1 Предупреждение .....	31
7.2 Фильтры на подаче воды.....	31
7.3 Фильтр насоса.....	32
7.4 Контейнер для моющих средств.....	33
<b>8.Корпус / Барабан.....</b>	<b>34</b>
<b>9.УСТРАНЕНИЕ НЕИСПРАВНОСТЕЙ .....</b>	<b>35</b>
<b>10.АВТОМАТИЧЕСКИЕ ПРЕДУПРЕЖДЕНИЯ О НЕИСПРАВНОСТИ И ЧТО ДЕЛАТЬ .....</b>	<b>36</b>
<b>11. Другие .....</b>	<b>36</b>

# 1. ПРАВИЛА ТЕХНИКИ БЕЗОПАСНОСТИ

Рабочее напряжение / частота	(220–240) В~ /50 Гц
Потребляемый ток (А)	10
Давление воды (МПа)	Максимум 1 МПа / Минимум 0,1 МПа
Общая мощность (Вт)	2200
Максимальная загрузка для стирки (сухое белье) (кг)	9

- Не устанавливайте машину на ковер или подобные поверхности — это нарушит вентиляцию ее основания.
- Устройство не предназначено для использования людьми (включая детей) с ограниченными физическими, сенсорными и умственными возможностями или же нехваткой опыта и знаний, кроме тех случаев, когда они находятся под присмотром или проинструктированы лицом, ответственным за их безопасность.
- Дети до 3 лет могут находиться вблизи машины только под непрерывным контролем.
- Обратитесь в ближайший авторизованный сервисный центр для замены поврежденного шнура питания.
- При подключении воды к вашей машине используйте только новый шланг подачи воды, поставляемый вместе с машиной. Никогда не пользуйтесь старыми, побывавшими в

эксплуатации или поврежденными шлангами подачи воды.

- Не позволяйте детям играть с машиной. Чистка и техническое обслуживание не должны осуществляться детьми без присмотра взрослых.

**Внимательно изучите это руководство пользователя.**

**Ваша машина предназначена только для бытового использования. Использование в коммерческих целях приведет к аннулированию гарантии.**

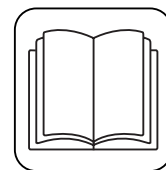

**Данное руководство подготовлено для нескольких моделей, поэтому у вашей машины могут отсутствовать некоторые функции, описанные в нем. По этой причине важно обратить особое внимание на любые цифры при ознакомлении с руководством по**

**эксплуатации.**

## **1.1 Предупреждения о соблюдении общей техники безопасности**

- Необходимая температура окружающей среды для вашей стиральной машины составляет 15-25 °С.
- Если температура ниже 0 °С, в шлангах может быть трещина или электронная плата может работать неправильно.
- Проверьте, чтобы в одежде, загруженной в вашу стиральную машину, не было посторонних предметов, таких как гвозди, иглы, зажигалки и монеты.
- **Рекомендуется при первой стирке выбрать программу 90° Хлопок без белья и наполовину заполнить отделение II контейнера для моющих средств подходящим моющим средством.**
- На моющих средствах и смягчителях, подверженных воздействию воздуха в течение длительного периода времени, может образовываться налет. В начале каждой стирки добавляйте в контейнер только смягчитель или моющее средство.
- Если стиральная машина не используется в течение длительного времени, отключите стиральную машину от сети и выключите подачу воды. Мы также рекомендуем оставлять дверцу открытой, чтобы предотвратить образование влаги внутри стиральной машины.
- Некоторое количество воды может остаться

в вашей стиральной машине в результате проверки качества во время производства. Это не повлияет на работу вашей стиральной машины.

- Упаковка машины может быть опасна для детей. Не позволяйте детям играть с упаковкой или небольшими частями стиральной машины.
- Храните упаковочные материалы в недоступном для детей месте или утилизируйте их надлежащим образом.
- Используйте программы предварительной стирки только для очень грязного белья.

 Не открывайте контейнер для моющих средств во время работы машины.

- В случае поломки отключите машину от сети электропитания и выключите подачу воды. Не пытайтесь выполнять ремонт самостоятельно. Всегда обращайтесь в авторизованный сервисный центр.
- Не превышайте максимальную загрузку белья для выбранной программы стирки.

 Никогда не пытайтесь силой открыть дверцу при работе стиральной машины.

- Стирка белья, испачканного в муке, может повредить вашу машину.
- Следуйте инструкциям производителя относительно использования кондиционера тканей для белья или любых аналогичных продуктов, которые вы собираетесь использовать в стиральной машине.
- Убедитесь, что открытию дверцы вашей стиральной машины ничего не мешает, и что ее можно открыть полностью.



Установите машину в хорошо проветриваемом месте с постоянной циркуляцией воздуха.

## **Функция аварийного открывания дверцы**

Во время работы машины, при любом сбое питания или когда программа еще не завершена, дверца останется заблокированной.

Для открытия дверцы выполните следующие действия:

1. Выключите стиральную машину. Отсоедините вилку кабеля питания от розетки.
2. Для выпуска отработанной воды следуйте инструкциям, указанным в разделе, посвященном очистке фильтра насоса, на стр. 32
3. При необходимости потяните вниз механизм аварийной разблокировки с помощью подходящего инструмента и одновременно открывайте дверцу.
4. Если дверца остается заблокированной, после ее повторного закрытия переместите рукоятку аварийного открытия в положение «Открыто».

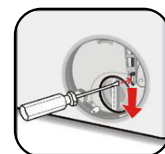

**⚠ Изучите эти предупреждения. Следуйте указанным рекомендациям для защиты себя и других от рисков и смертельных травм.**

## **РИСК ПОЛУЧЕНИЯ ОЖОГОВ**

**⚠ Не прикасайтесь к сливному шлангу или сливаемой воде во время работы стиральной машины. Высокие температуры при работе машины создают риск ожога.**

## **РИСК СМЕРТЕЛЬНОГО ПОРАЖЕНИЯ ЭЛЕКТРИЧЕСКИМ ТОКОМ**

- Не подключайте стиральную машину к электросети с помощью удлинителя.
- Не вставляйте поврежденную вилку в розетку.
- Вынимая шнур питания из розетки, никогда не тяните за шнур. Всегда держите его за вилку.
- Никогда не касайтесь шнура питания / вилки мокрыми руками, так как это может привести к короткому замыканию или поражению электрическим током.
- Не прикасайтесь к стиральной машине, если ваши руки или ноги мокрые.
- Поврежденный шнур питания / вилка может привести к возгоранию или поражению электрическим током. При повреждении эти части необходимо заменить. Замена должна осуществляться только квалифицированным персоналом.

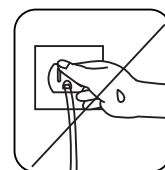
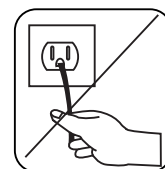
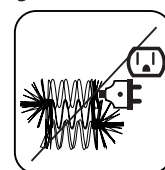
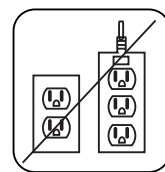

## **Риск разлива воды**

- Проверьте скорость потока воды до того, как направить сливной шланг в раковину.
- Примите все необходимые меры для предотвращения соскальзывания шланга.
- Поток воды может сместить шланг, если он закреплен ненадежно. Убедитесь, что пробка не закрывает отверстие в раковине.

## **Опасность пожара**

- Не храните легковоспламеняющиеся жидкости возле стиральной машины.

- Сера, содержащаяся в растворителях краски, может привести к коррозии. Никогда не используйте растворители краски для очистки машины.
- Никогда не используйте в своей машине продукты, содержащие растворители.
- Проверьте, чтобы в одежде, загруженной в вашу стиральную машину, не было посторонних предметов, таких как гвозди, иглы, зажигалки и монеты.

## **Опасность пожара и взрыва**

### **⚠️ Риск падения и травмы**

- Не вставайте на стиральную машину.
- Убедитесь, что шланги и кабели не создают опасность споткнуться.
- Не переворачивайте машину вверх дном и не ставьте на бок.
- Не поднимайте стиральную машину, держась за дверцу или контейнер для моющих средств.

### **⚠️ Машину должны переносить не менее 2 человек.**



### **⚠️ Безопасность детей**

- Не оставляйте детей без присмотра рядом с машиной. Дети могут закрыться в машине, что может привести к смерти.
- Не позволяйте детям касаться стеклянной дверцы во время работы. Поверхность становится очень горячей, и может вызвать повреждение кожи.
- Храните упаковочные материалы в недоступном для детей месте.



- В случае проглатывания моющих и чистящих средств или их попадания на кожу и в глаза следствием могут стать отравление или раздражение. Храните все моющие средства в недоступном для детей месте.

## **1.2 Во время использования**

- Не подпускайте к стиральной машине домашних животных.
- Проверьте упаковку стиральной машины перед установкой и наружную поверхность машины сразу после удаления упаковки. Не используйте машину, если она повреждена или если упаковка была открыта.
- Установка машины должна выполняться сотрудниками авторизованного сервисного центра. Установка любым лицом, кроме уполномоченного агента, может привести к аннулированию вашей гарантии.
- Данное устройство может использоваться детьми старше 8 лет и лицами с ограниченными физическими, сенсорными и умственными возможностями или же нехваткой опыта и знаний, если они находятся под присмотром или проинструктированы по вопросам безопасной эксплуатации устройства и понимают сопряженные с этим опасности. Не позволяйте детям играть с машиной. Чистка и техническое обслуживание не должны осуществляться детьми без присмотра взрослых.
- Используйте машину для стирки только тех вещей, которые имеют соответствующую маркировку производителя.

- **Перед использованием стиральной машины необходимо удалить 4 транспортировочных болта и резиновые прокладки в задней части машины. Если болты не удалены, они могут вызвать сильную вибрацию, шум и выход машины из строя, а также привести к аннулированию гарантии.**
- **Ваша гарантия не распространяется на повреждения, вызванные внешними факторами, такими как пожар, наводнение и другие причины повреждений.**
- **Не выбрасывайте это руководство по эксплуатации; сохраните его для дальнейшего использования и передайте следующему владельцу.**

**Замену приводного ремня должен выполнять только специалист авторизованного сервисного центра.**

**Должен использоваться только оригинальный запасной ремень.**

## **1.3 Упаковка и окружающая среда**

### **Снятие упаковки**

Упаковочные материалы защищают вашу машину от любых повреждений, которые могут возникнуть во время транспортировки. Упаковочные материалы экологически безопасны, поскольку пригодны для повторного использования. Использование переработанного материала снижает потребление сырья и уменьшает образование отходов.

## **1.4 Информация по обеспечению экономии**

Важная информация для максимально эффективного использования вашей машины:

- Не превышайте максимальную загрузку белья для выбранной программы стирки. Это позволит вашей машине работать в режиме энергосбережения.
- Не используйте функцию предварительной стирки для слегка загрязненного белья. Это поможет вам сэкономить на потреблении электроэнергии и воды.

## 2. ТЕХНИЧЕСКИЕ ХАРАКТЕРИСТИКИ

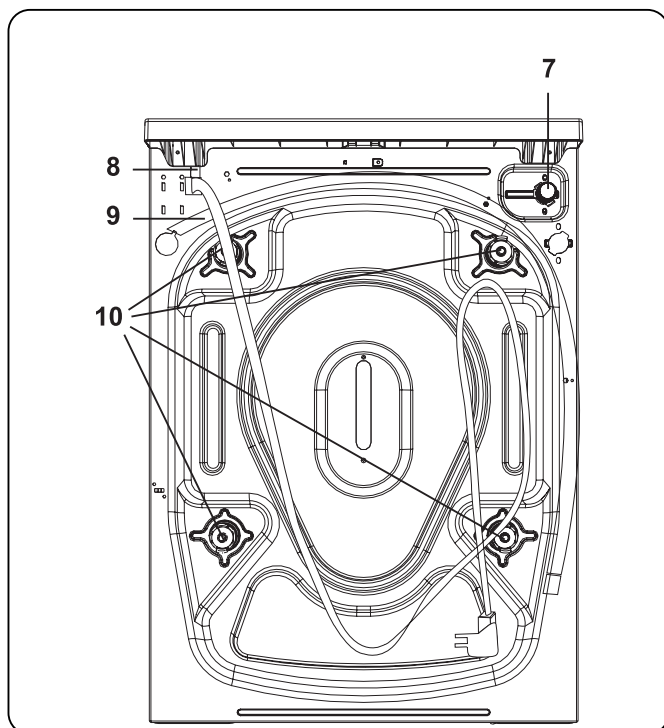
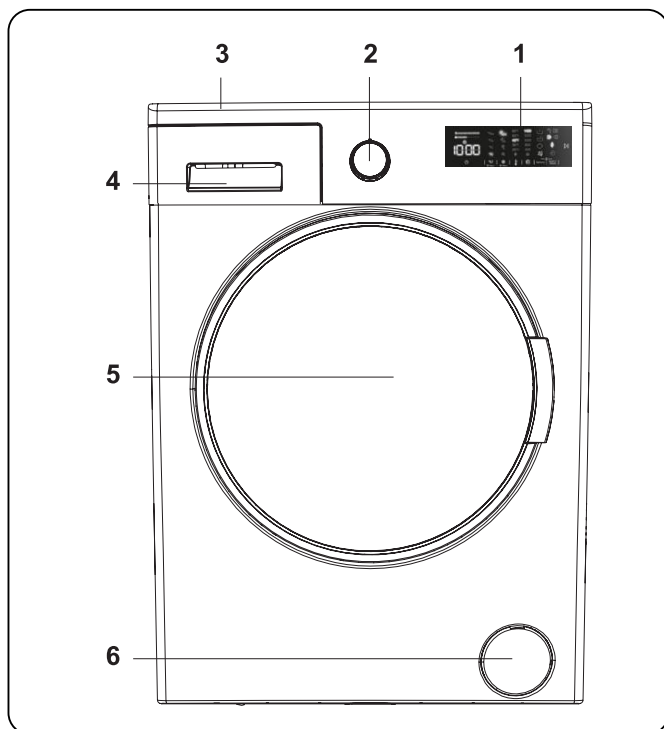

### 2.1 Общий вид

1. Электронный дисплей
2. Диск выбора программ
3. Верхний лоток
4. Контейнер для моющих средств
5. Барабан
6. Крышка фильтра насоса
7. Впускной клапан
8. Шнур питания
9. Сливной шланг
10. Транспортировочные болты

### 2.2 Технические характеристики

Рабочее напряжение / частота (В/Гц)	(220–240) В~ /50 Гц
Потребляемый ток (А)	10
Давление воды (МПа)	Максимум: 1 МПа Минимум: 0,1 МПа
Общая мощность (Вт)	2200
Максимальная загрузка сухого белья (кг)	9
Частота вращения при отжиге (об/мин)	1400
Количество программ	15
Размеры (мм)	
Высота	845
Ширина	597
Глубина	582

### 3. УСТАНОВКА

#### 3.1 Удаление транспортировочных болтов

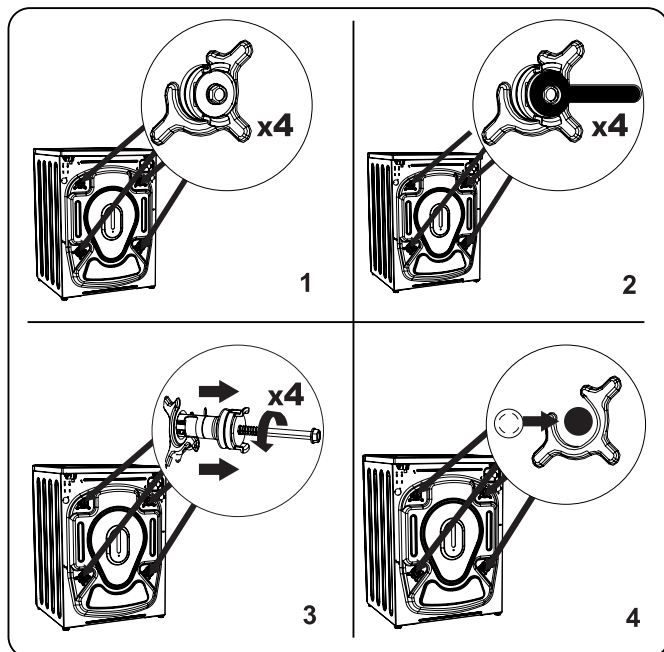

1. Перед использованием стиральной машины необходимо удалить 4 транспортировочных болта и резиновые прокладки в задней части машины. Если болты не удалены, они могут вызвать сильную вибрацию, шум и выход машины из строя, а также привести к аннулированию гарантии.
2. Ослабьте транспортировочные болты, повернув их против часовой стрелки соответствующим гаечным ключом.
3. Потяните за транспортировочные болты, чтобы их вытащить.
4. Установите пластмассовые заглушки, входящие в комплект принадлежностей, в отверстия, оставшиеся после удаления транспортировочных болтов. Транспортировочные болты следует сохранить для использования в будущем.

#### ПРИМЕЧАНИЕ:

Удалите транспортировочные болты до первого использования машины. Неисправности, возникающие из-за работы машины с установленными транспортировочными болтами, не входят в объем гарантии.

#### 3.2 Регулирование ножек / регулируемых опор

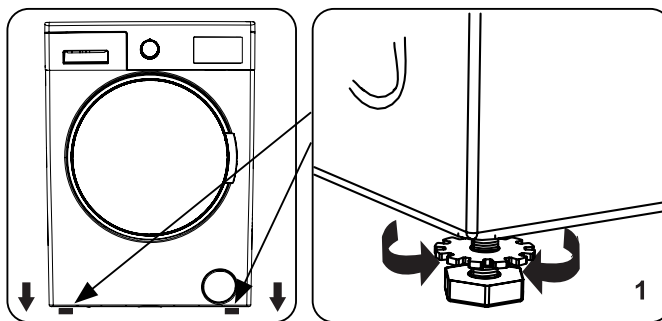

1. Не устанавливайте машину на поверхность (например, ковер), которая помешала бы вентиляции в основании.
  - Для обеспечения бесшумной работы машины и предупреждения вибрации машину необходимо установить на твердую поверхность.
  - Вы можете выровнять машину, используя регулируемые ножки.
  - Сначала ослабьте пластиковую стопорную гайку.

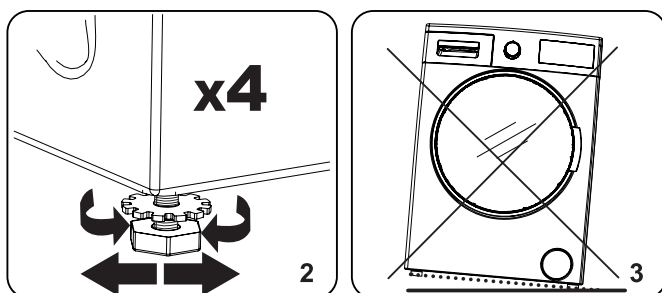

2. Чтобы увеличить высоту машины, поверните ножки по часовой стрелке. Чтобы уменьшить высоту машины, поверните ножки против часовой стрелки.
  - После того, как машина установлена ровно, затяните стопорные гайки, повернув их по часовой стрелке.
3. Никогда не подкладывайте картон, дерево или другие подобные материалы под машину, чтобы выровнять ее.
  - При очистке поверхности, на которой находится машина, следите за тем, чтобы не нарушить горизонтальное положение машины.



### 3.3 Подключение к электрической сети

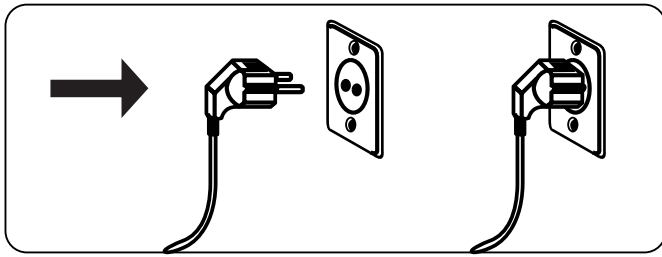

- Ваша стиральная машина рассчитана на сеть питания 220-240 В, 50 Гц.
- Шнур питания вашей стиральной машины оснащен заземленной вилкой. Эта вилка всегда должна включаться только в заземленную розетку с током 10 ампер.
- Если у вас нет подходящего разъема и предохранителя, соответствующего ему, пригласите для выполнения работ квалифицированного электрика.
- Мы не несем ответственности за повреждения, которые могут возникнуть в связи с использованием незаземленного оборудования.

### ПРИМЕЧАНИЕ:

Эксплуатация машины при пониженном напряжении может привести к значительному сокращению срока службы вашей машины и ограничению ее производительности.

### 3.4 Подсоединение шланга подачи воды

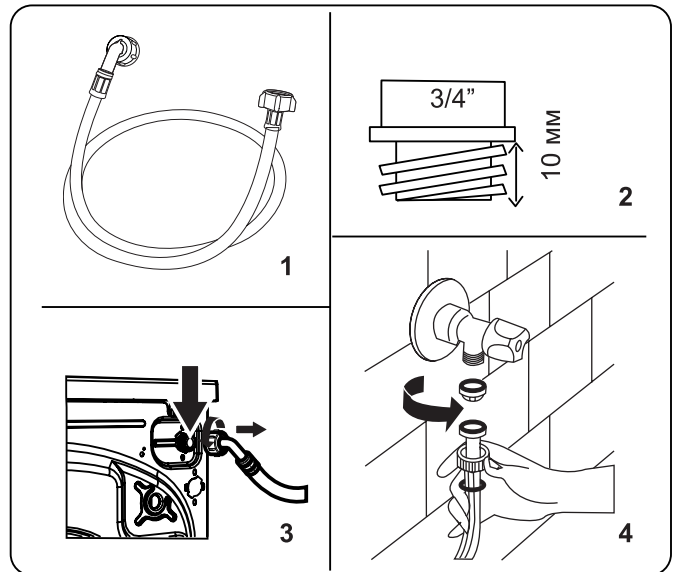

1. Ваша машина может иметь одно подключение к линии водопровода (с подводом холодной воды) или два подключения (с подводом холодной/горячей воды) в зависимости от спецификации машины. Шланг с белым наконечником предназначен для подключения к линии холодного водоснабжения, с красным – горячего (если применимо).
- Чтобы предотвратить утечку воды в соединениях, в упаковке в месте со шлангом поставляются 1 или 2 гайки (в зависимости от спецификации вашей машины). Установите эти гайки на конец(цы) шланга подачи воды, который подключается к водопроводу.
2. Присоедините новый шланг подачи воды к крану с резьбой  $\frac{3}{4}$  дюйма.
- Подсоедините конец шланга подачи воды с белым наконечником к белому впускному клапану на задней стороне машины, а конец шланга подачи воды

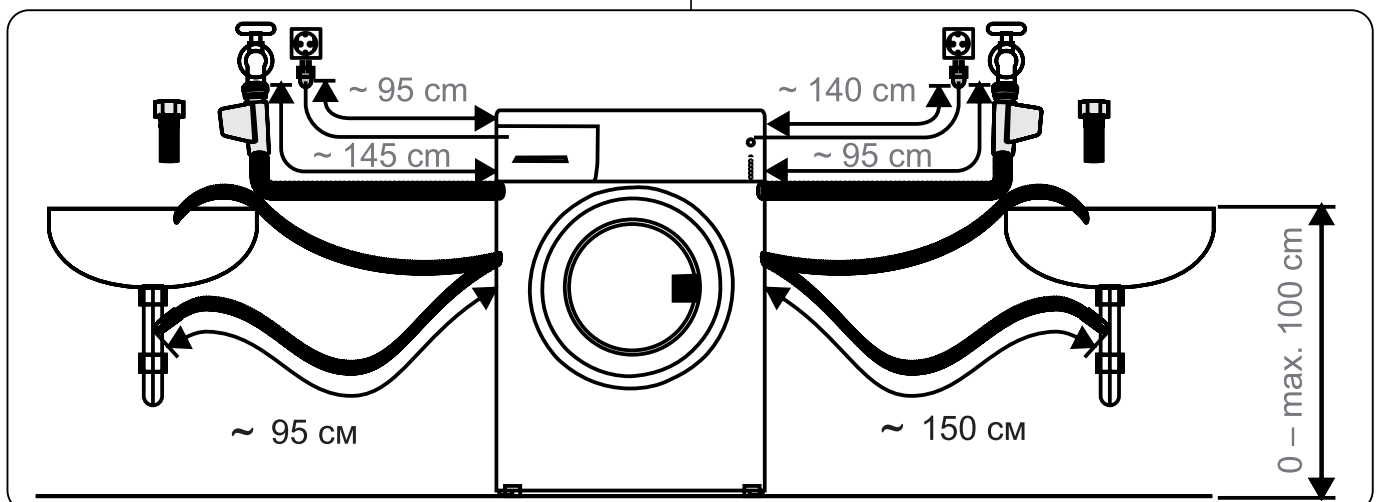

- с красным наконечником – к красному впускному клапану (если применимо).
  - Затяните соединения вручную. Если у вас есть какие-либо сомнения, обратитесь к квалифицированному сантехнику.
  - Поток воды под давлением 0. 1-1 МПа позволит вашей машине работать с оптимальной эффективностью (давление 0. 1 МПа означает, что через полностью открытый кран будет поступать более 8 литров воды в минуту).
- 3.** После того, как вы выполнили все соединения, аккуратно включите подачу воды и убедитесь в отсутствии утечек.
- 4.** Убедитесь, что новые шланги подачи воды не засорены, не перекручены, не переломлены, не свернуты или не сплющены.
- Если ваша машина имеет подключение для подачи горячей воды, температура поступающей горячей воды не должна превышать 70 °С.

## ПРИМЕЧАНИЕ:

Ваша стиральная машина должна быть подключена только к вашей водопроводной сети с использованием поставляемого нового шланга подачи воды. Старые шланги нельзя использовать повторно.

### 3.5 Подсоединение сливного шланга

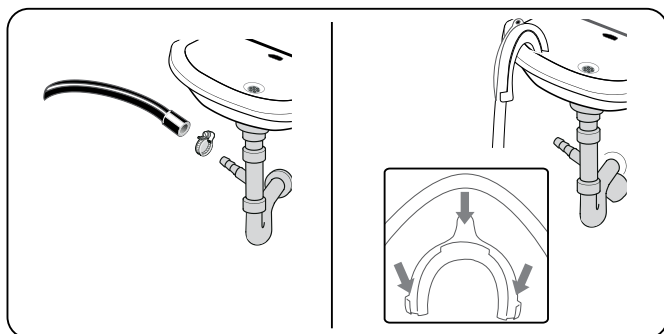

- Подсоедините шланг слива воды к стояку или к отводящему патрубку раковины с использованием дополнительного оборудования.
- Ни в коем случае не наращивайте сливной шланг.
- Не помещайте шланг для слива воды из машины в контейнер, ведро или ванну.

- Убедитесь в том, что сливной шланг не свернут, не перекручен, не поврежден и не растянут.
- Шланг для слива воды должен быть установлен на максимальной высоте 100 см от пола.

## 4. ОБЗОР ПАНЕЛИ УПРАВЛЕНИЯ

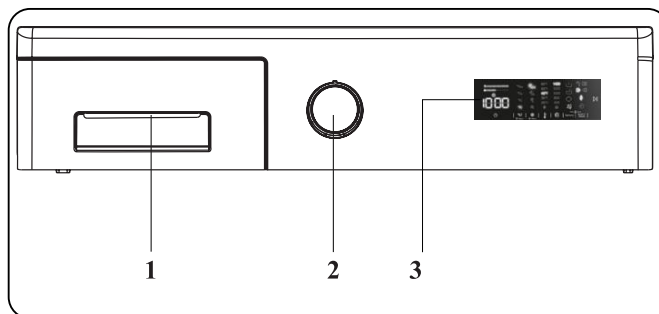

1. Контейнер для моющих средств
2. Диск выбора программ
3. Электронный дисплей

### 4.1 Контейнер для моющих средств

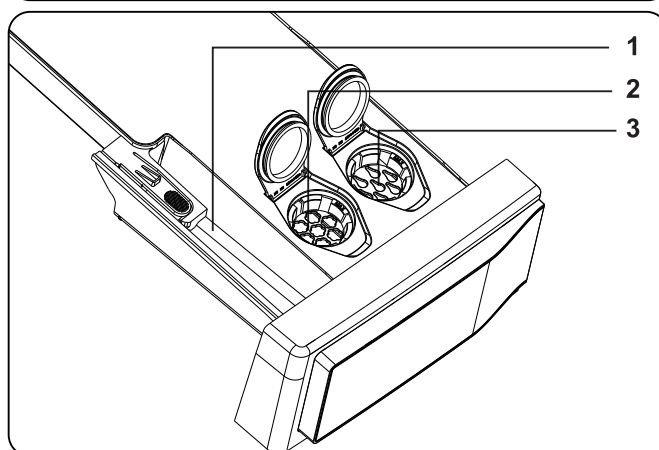
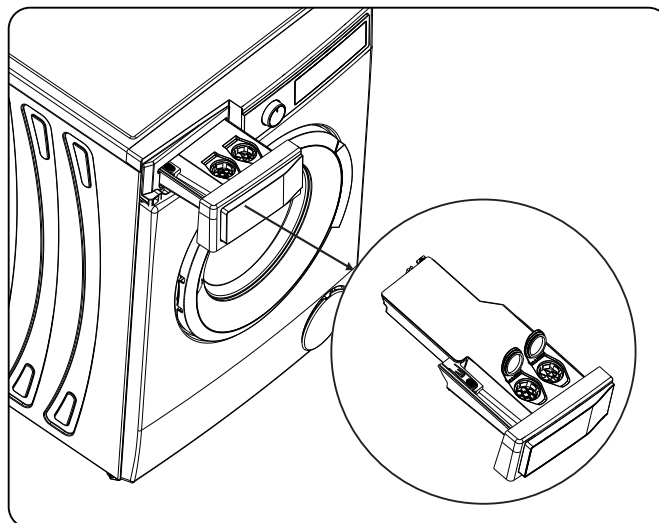

1. Контейнер для стирального порошка
2. Контейнер (автоматическое дозирование) для смягчителя

3. Контейнер для жидкого моющего средства (автоматическое дозирование)

## 4.2 Отделения

### Отделение для стирального порошка:

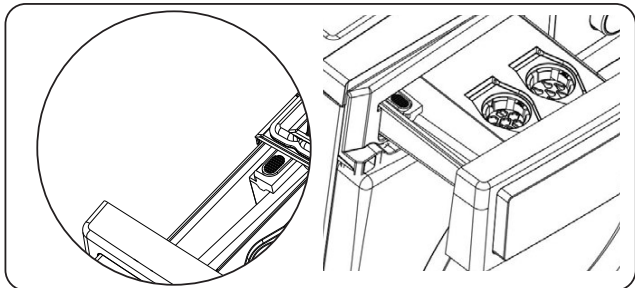

Если вы хотите использовать стиральный порошок для цикла стирки, отключите функцию автоматического дозирования и используйте отделение для стирального порошка.

### Дозатор для смягчителя, крахмалящего вещества, моющего средства:

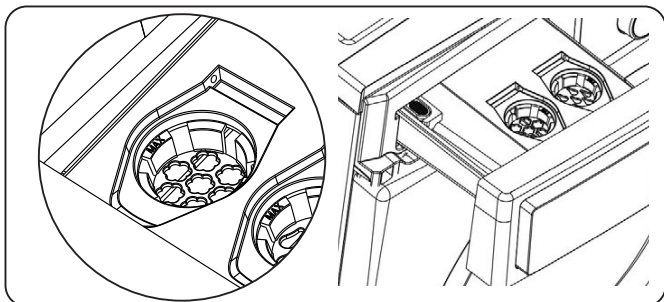

Используйте этот дозатор только для смягчителя (соблюдайте рекомендации по количеству и типу, указанные производителем). В некоторых случаях определенная часть смягчителя может оставаться в этом дозаторе после стирки. Это происходит потому, что смягчитель очень густой. Рекомендуется использовать менее густые смягчители или разбавлять смягчитель.

**Если вы не хотите использовать отделение для смягчителя:**

**Вы должны деактивировать выбор смягчителя.**

- Если вы нажмете кнопку дозирования смягчителя один раз, функция смягчителя (автоматическое дозирование) будет деактивирована.

**ПРИМЕЧАНИЕ:**



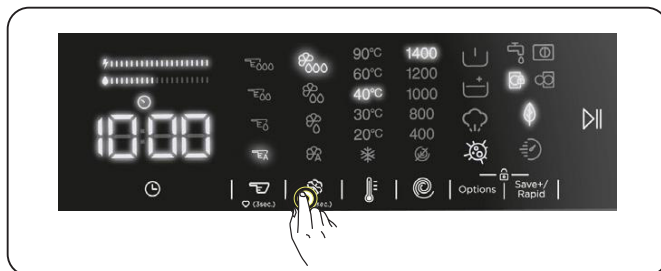







Функция дозирования смягчителя активируется при включении машины.



**Если вы хотите использовать функцию смягчения,**

- Если вы нажмете кнопку дозирования смягчителя во второй раз, загорится светодиод смягчителя третьего уровня (автоматическое дозирование) , указывая на то, что функция смягчителя (автоматическое дозирование) активирована.

Индикаторы уровня смягчителя:

-  высокий уровень 
-  средний уровень 
-  низкий уровень 
- Автоматическое дозирование 
- После активирования функции дозирования смягчителя (автоматическое дозирование) каждое нажатие на кнопку дозирования смягчителя позволит вам выбрать уровень , уровень 3,  уровень 2,  уровень 1 и  соответственно.

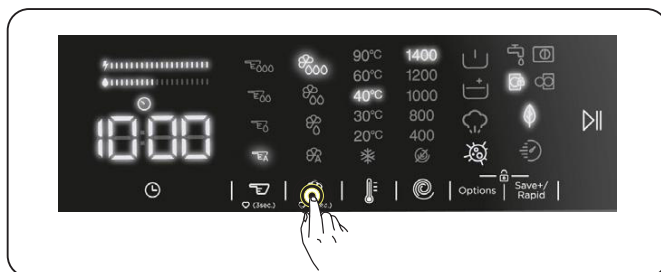

**ПРИМЕЧАНИЕ:** Выбор уровня смягчителя должен быть сделан до запуска программы; выбрать уровень смягчителя после запуска программы невозможно.

**ПРИМЕЧАНИЕ:** Чтобы записать желаемый уровень умягчителя, нажмите и удерживайте кнопку выбора умягчителя в течение 3 секунд после выбора уровня умягчителя. Выбранный уровень умягчителя будет действителен для последующего использования.

## **ПРЕДУПРЕЖДЕНИЕ!**

Когда уровень смягчителя низкий, светодиод смягчителя будет мигать, и машина выдаст предупреждение.

### **Отделение для жидкого моющего средства (автоматическое дозирование):**

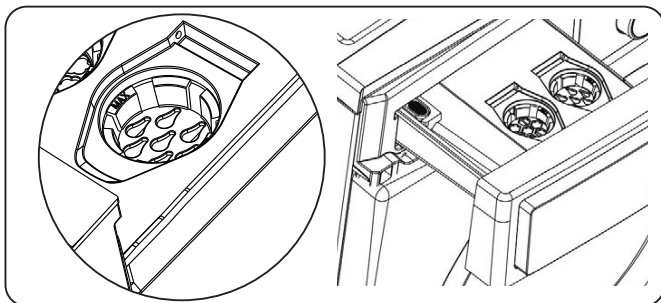

Использование жидкого моющего средства (автоматическое дозирование) активируется на машине по умолчанию. В этом отделении можно использовать только жидкое моющее средство.

**Если вы хотите использовать отделение для стирального порошка:**

**Вы должны деактивировать функцию жидкого моющего средства (автоматическое дозирование).**

- Если вы нажмете кнопку дозирования смягчителя один раз, функция смягчителя (автоматическое дозирование) будет деактивирована.

## **ПРИМЕЧАНИЕ:**

Функция автоматического дозирования смягчителя активируется при включении машины.

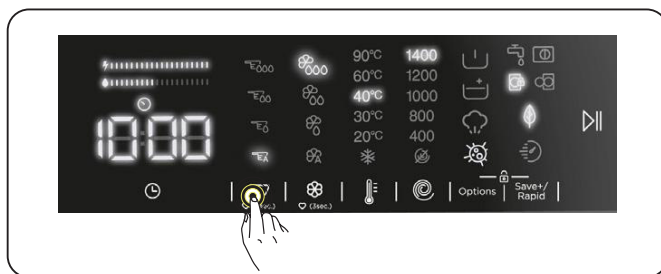

**ПРИМЕЧАНИЕ:** Когда функция жидкого моющего средства (автоматическое дозирование) деактивирована, для стирки вам необходимо использовать стиральный порошок. Для этого необходимо добавить моющее средство в отделение для стирального порошка.

**Если вы хотите использовать жидкое моющее средство (автоматическое дозирование) для цикла стирки,**

- Если вы нажмете кнопку дозирования смягчителя во второй раз, загорится светодиод смягчителя третьего уровня (автоматическое дозирование) E000, указывая на то, что функция моющего средства (автоматическое дозирование) активирована.

Индикаторы уровня жидкого моющего средства

- 3 высокий уровень E000
- 2 средний уровень E00
- 1 низкий уровень E0
- Автоматическое дозирование E000
- После активирования функции жидкого моющего средства (автоматическое дозирование) каждое нажатие на кнопку дозирования смягчителя позволит вам выбрать уровень E000, уровень 3, E00 уровень 2, E0 уровень 1 и E0 соответственно.

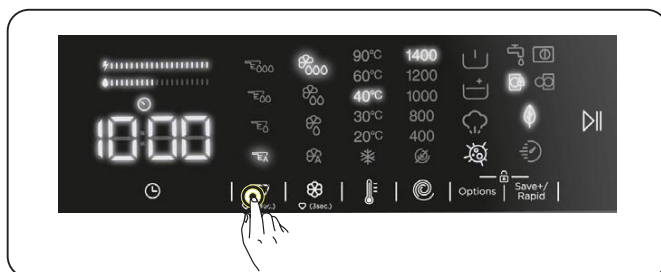

## **ПРИМЕЧАНИЕ:**

Уровень жидкого моющего средства (автоматическое дозирование) следует выбирать в зависимости от степени загрязнения белья.

## **ПРИМЕЧАНИЕ:**

Жидкое моющее средство (автоматическое дозирование) следует выбирать до запуска программы; выбрать уровень смягчителя после запуска программы невозможно.

## **ПРИМЕЧАНИЕ:**

Чтобы записать желаемый уровень моющего средства, нажмите и удерживайте кнопку выбора моющего средства в течение 3 секунд после выбора уровня моющего средства. Выбранный уровень моющего средства будет действителен для последующего использования.



## **ПРЕДУПРЕЖДЕНИЕ:**

Когда уровень моющего средства низкий, светодиод под кнопкой дозирования моющего средства будет мигать, и машина выдаст предупреждение.

### **4.3 Предупреждения для автоматической системы дозирования моющего средства**



#### **Информация об использовании моющих средств,**

1. Не смешивайте моющие средства разных производителей.
2. Не смешивайте моющее средство и смягчитель.
3. При смене моющего средства обязательно очищайте резервуары контейнера для моющих средств.
4. Не используйте моющее средство, на котором имеется твердый слой или которое начало застывать.
5. Не используйте отбеливатель или продукты, содержащие растворители.
6. При использовании концентрированного моющего средства разбавьте его

небольшим количеством воды, чтобы предотвратить засорение резервуаров контейнера.



#### **Во время работы машины:**

1. Не оставляйте крышки резервуаров открытыми, чтобы моющее средство внутри не высохло.
2. После добавления моющего средства или во время работы машины убедитесь, что контейнер закрыт правильно. В противном случае машина может не использовать моющее средство должным образом.



## **ПРЕДУПРЕЖДЕНИЕ:**

Контейнер не должен быть открытым во время работы машины.



#### **Контейнер для моющих средств:**

1. Вынимая контейнер, убедитесь, что он пустой. В противном случае вы можете налить в него моющее средство.
2. Когда контейнер для моющих средств заполнен:
  - Не тяните машину.
  - Не перемещайте машину.
  - Не наклоняйте машину.



## **ПРЕДУПРЕЖДЕНИЕ:**

Перед выполнением этих операций убедитесь, что вы вынули из машины контейнер для моющих средств.



## **ПРЕДУПРЕЖДЕНИЕ:**

Если вы добавили моющее средство, но машина по-прежнему не обнаруживает его, возможно, внутри резервуара находится высохшее моющее средство, что мешает правильной работе дозирующего механизма. Очистите контейнер.

## 4.4 Диск выбора программ

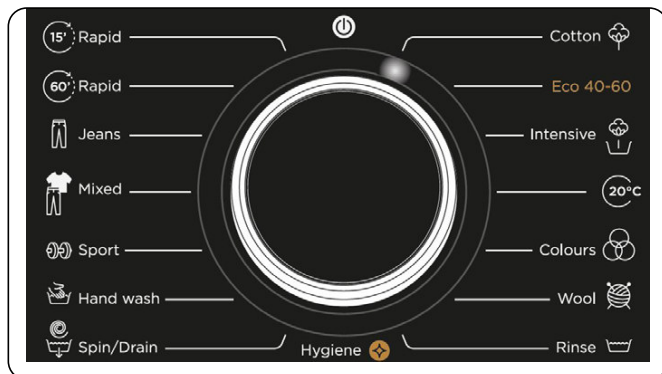

- Чтобы выбрать нужную программу, поворачивайте диск выбора программ по часовой стрелке или против часовой стрелки до тех пор, пока указатель на диске не укажет на выбранную программу.
- Убедитесь, что указатель на ручке выбора программ установлен точно на требуемую программу.

## 4.5 Электронный дисплей

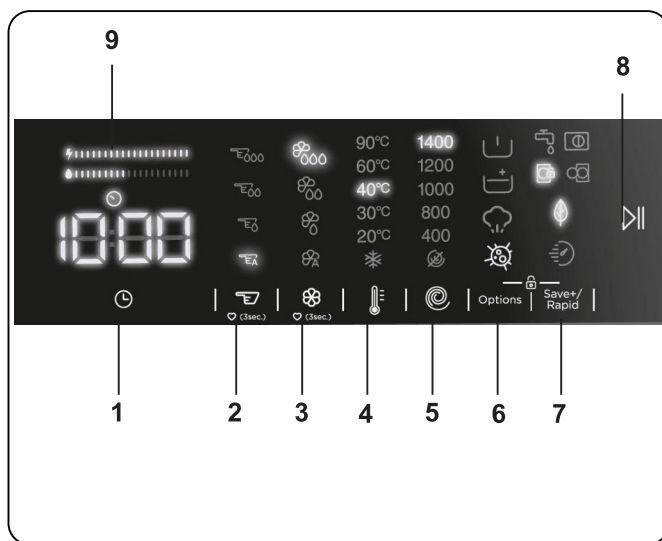

1. Дополнительная программа отложенного запуска
2. Выбор дозирования моющего средства
3. Выбор дозирования смягчителя
4. Выбор температуры воды для стирки
5. Выбор скорости отжима
6. Параметры
7. Экономия+ / Скорость (Дополнительные программы: Эко стирка, Быстрая стирка)
8. Кнопка «Пуск/Пауза»
9. Шкала эффективности использования электроэнергии/воды

## 5. ИСПОЛЬЗОВАНИЕ СТИРАЛЬНОЙ МАШИНЫ

### 5.1 Подготовка белья

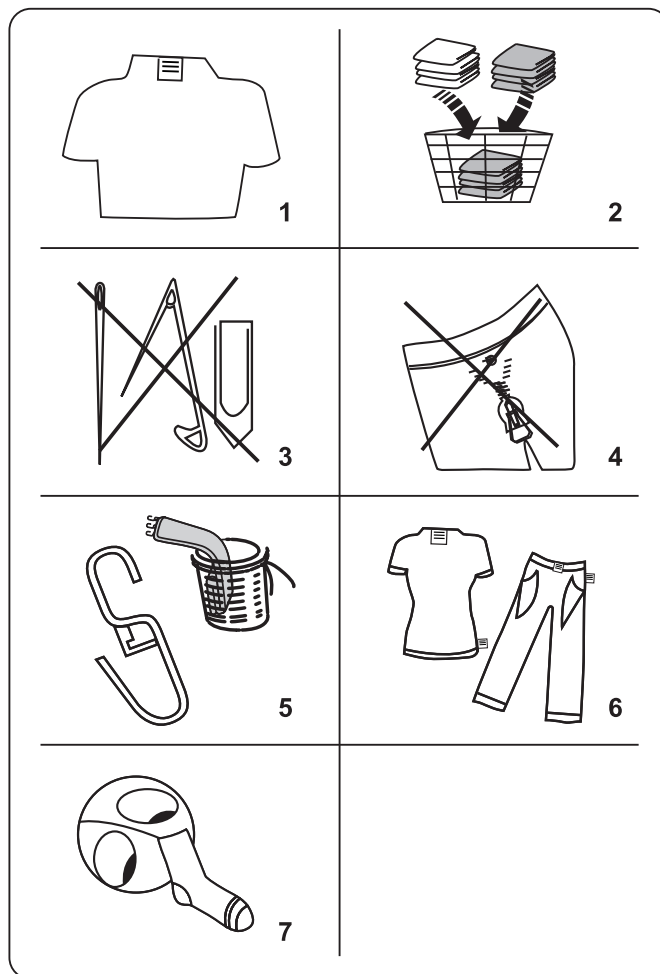

1. Следуйте инструкциям, которые указаны на этикетках предметов одежды.
  - Разберите белье по виду тканей (хлопок, синтетика, деликатные ткани, шерсть и т. п.), в соответствии с температурным режимом (холодная вода, 30°, 40°, 60°, 90°) и степенью загрязнения (слабо, средне и сильно загрязненное).
2. Ни в коем случае не стирайте одновременно белое и цветное белье.
  - Темные ткани могут содержать избыток красителя, поэтому их следует стирать отдельно несколько раз.
3. Убедитесь в том, что в карманах одежды нет металлических предметов. Следите за тем, чтобы карманы были пустыми.



**ВНИМАНИЕ:** На

любые неисправности, возникшие из-за посторонних материалов, которые повредили вашу машину, гарантия не распространяется.

4. Застегните все молнии, крючки и кнопки.
5. Перед стиркой всегда удаляйте пластиковые или металлические крючки со штор или стирайте их в закрытом тканевом мешочке для стирки.
6. Брюки, вязаные изделия, футболки и спортивные костюмы стирайте вывернутыми наизнанку.
7. Носки, носовые платки и другие мелкие предметы стирайте в стиральной сетке.

 Можно отбеливать	 Не отбеливать	 Обычная стирка
 Гладить при температуре не выше 150 °C	 Гладить при температуре не выше 200 °C	 Не гладить
 Химчистка разрешена	 Химчистка запрещена	 Сушить на горизонтальной поверхности
 Сушить без отжима	 Сушить в вертикальном положении	 Не отжимать
 Разрешена чистка с использованием углеводородов, спирта и хладона R113.	 Перхлорэтилен R11, R13, бензин	 Перхлорэтилен R11, R113, бензин

## 5.2 Загрузка белья в машину

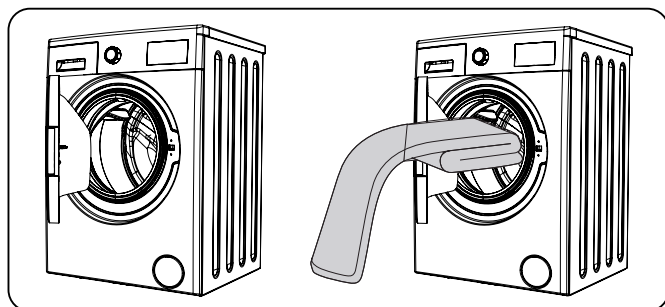

- Откройте дверцу загрузочного люка машины.
- Равномерно распределите белье в машине.

### ПРИМЕЧАНИЕ:

Следите за тем, чтобы не превысить максимально допустимый вес загрузки барабана, так как это отрицательно повлияет на результаты стирки и приведет к сминанию. Информация о допустимом весе загрузки приведена в таблице описания программ.

В данной таблице приведен приблизительный вес типичных видов белья:

ТИП БЕЛЬЯ	ВЕС (г)
Полотенце	200
Простынь	500
Халат	1200
Пододеяльник	700
Наволочка	200
Нижнее белье	100
Скатерть	250

- Загружайте по одному изделию.
- Убедитесь, что белье не застряло между дверцей и резиновым уплотнением.
- Аккуратно прижмите дверцу, пока она не закроется со щелчком.

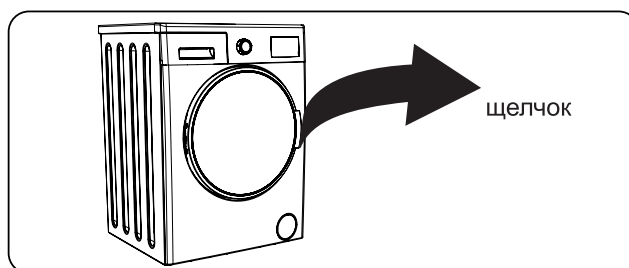

- Убедитесь, что дверца плотно закрыта, иначе программа не запустится.

### 5.3 Управление машиной

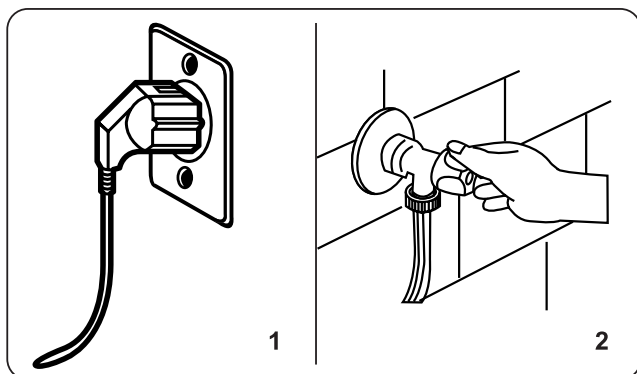

1. Подключите свою машину к электросети.
2. Откройте кран подачи воды.
  - Откройте дверцу загрузочного люка.
  - Равномерно распределите белье в машине.
  - Аккуратно прижмите дверцу, пока она не закроется со щелчком.

### 5.4 Выбор программы

Чтобы выбрать наиболее подходящую программу для своего белья, воспользуйтесь таблицами программ.

### 5.5 Система определения половинной загрузки

Ваша машина оснащена системой определения половинной загрузки.

Если вы помещаете меньше половины максимальной загрузки белья в свою машину, она автоматически установит функцию половинной загрузки независимо от выбранной вами программы. Это означает, что выбранная программа займет меньше времени и будет использовать меньше воды и энергии.

### 5.6 Дополнительные функции

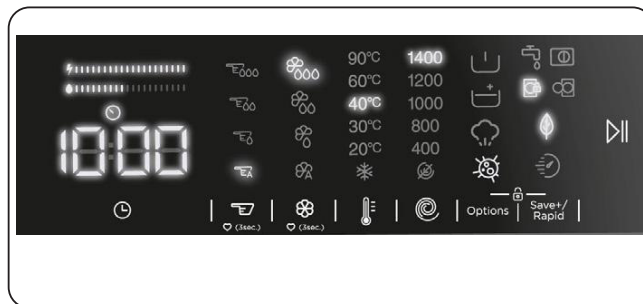

Перед запуском программы, при желании, вы можете выбрать дополнительные функции.

- Нажмите кнопку дополнительной функции, которую вы хотите выбрать.
- Если символ дополнительной функции постоянно включен на электронном дисплее, выбранная дополнительная функция будет активирована.
- Если символ дополнительной функции мигает на электронном дисплее, выбранная дополнительная функция не будет активирована.

**Причина, по которой функция не активирована:**

- Эта дополнительная функция недоступна для выбранной программы стирки.
- Возможно, машина пропустила этап, на котором может быть применена дополнительная функция.
- Возможно, дополнительная функция несовместима с выбранной ранее другой дополнительной функцией.





## 1. Дополнительная программа отложенного запуска



Эту дополнительную функцию можно использовать, чтобы отложить запуск цикла стирки на период от 1 до 23 часов.

Чтобы использовать функцию отложенного запуска:

- Нажмите кнопку отложенного запуска один раз.
- На дисплее будет отображен сигнал «1h».  появится на электронном дисплее.
- Нажимайте кнопку отложенного запуска, пока не дойдете до желаемой отметки времени запуска цикла стирки.
- Если вы пропустили желаемое время отложенного запуска, нажимайте кнопку отложенного запуска, пока снова не дойдете до желаемой отметки времени.
- Чтобы использовать функцию отложенного запуска, запустите машину, нажав кнопку Пуск/Пауза.

 **Примечание:** После выбора функции отложенного запуска вы можете выбрать другие функции, а затем активировать отложенный запуск, нажав на кнопку «Пуск/Пауза».

**Чтобы отменить функцию отложенного запуска:**

- Если вы не нажимали кнопку Пуск/Пауза, продолжайте нажимать кнопку отложенного запуска, пока на электронном дисплее не появится длительность выбранной программы. Когда вы видите длительность программы на электронном дисплее, это означает, что программа отложенного запуска была отменена.

- Если вы нажали кнопку Пуск/Пауза для запуска машины, нажмите кнопку отложенного запуска один раз. исчезнет с электронного дисплея. Нажмите кнопку «Пуск/Пауза», чтобы начать цикл стирки.

## 2. Выбор дозирования моющего средства\*

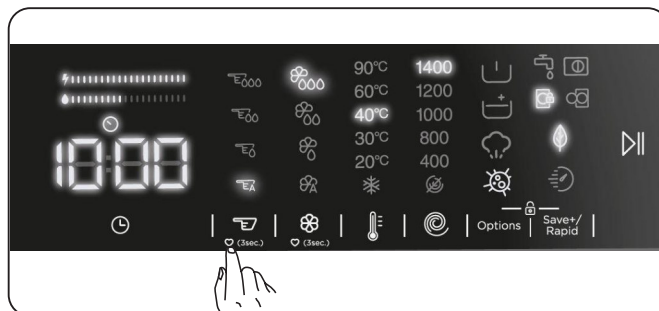

Эта дополнительная программа позволяет активировать или деактивировать автоматическое дозирование и регулировать количество жидкого моющего средства в зависимости от степени загрязнения белья, которое вы загружаете в стиральную машину.

## 3. Выбор дозирования смягчителя\*

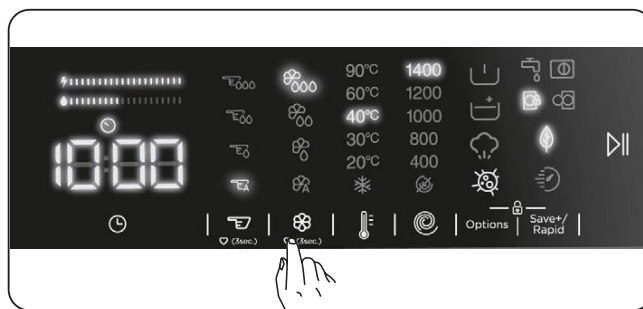

Эта дополнительная программа позволяет активировать или деактивировать автоматическое дозирование и регулировать уровни смягчителя.

\* Информацию об использовании этой дополнительной программы см. в описании в разделе.

#### 4. Выбор температуры воды для стирки

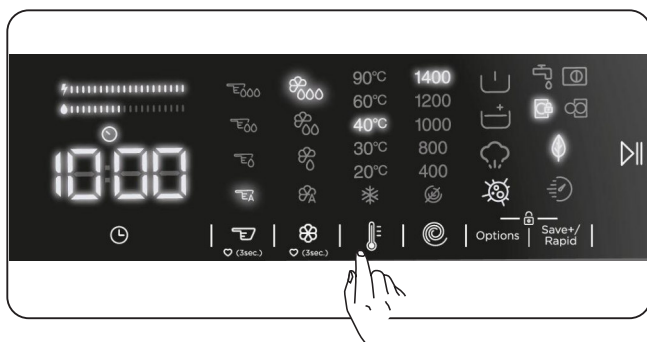

Для настройки температуры воды для стирки вашего белья можно использовать кнопку настройки температуры воды.

- При выборе новой программы, максимальная температура выбранной программы отобразится на дисплее температуры воды для стирки.
- Нажимая на кнопку регулировки температуры воды для стирки, вы можете постепенно снижать температуру воды для стирки в пределах между максимальной температурой воды для выбранной программы и стиркой в холодной воде (\*).
- Если вы пропустили желаемую температуру воды для стирки, продолжайте нажимать кнопку температуры воды для стирки, чтобы снова найти нужную температуру.

#### 5. Выбор скорости отжима

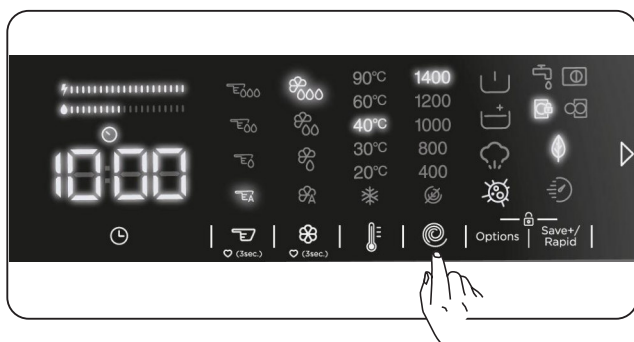

Кнопка выбора скорости отжима используется для установки скорости отжима белья. При выборе новой программы, максимальная скорость

отжима выбранной программы отобразится на дисплее скорости отжима.

Вы можете нажать кнопку настройки скорости отжима, чтобы постепенно уменьшить скорость отжима от максимальной скорости для выбранной программы до варианта с отменой отжима (☹).

Если вы пропустили желаемую скорость отжима, продолжайте нажимать кнопку скорости отжима, чтобы снова найти нужную скорость.

#### 6. Дополнительные функции

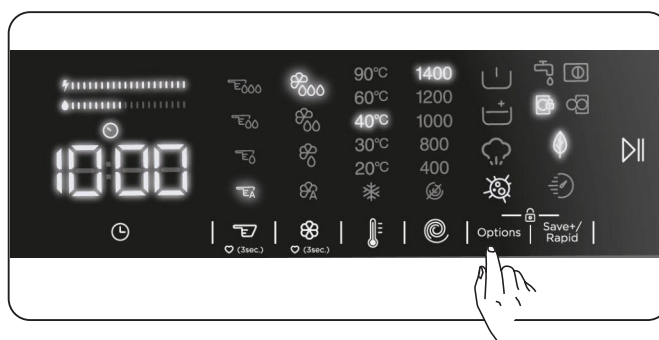

Чтобы подобрать наилучший вариант стирки белья, вы можете использовать дополнительные функции. Для этого вы можете нажать клавишу выбора на дисплее панели управления, чтобы активировать следующие функции:

**6.1**  **Дополнительная функция предварительной стирки**

**6.2**  **Дополнительная функция дополнительного полоскания**



**6.3**  **Пар**

**6.4**  **Дополнительная гипоаллергенная функция.**

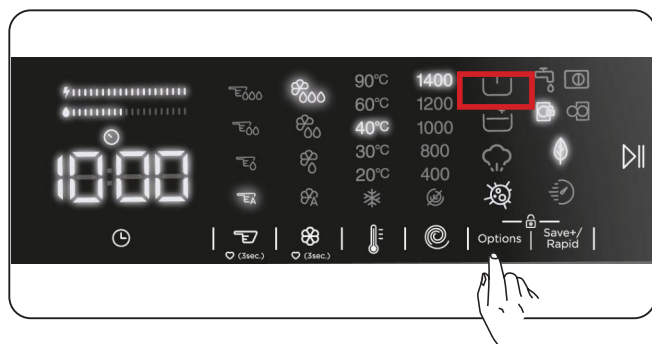
## 6.1 Дополнительная функция предварительной стирки





Эту дополнительную функцию можно использовать перед циклом основной стирки для выполнения предварительной стирки сильно загрязненного белья. При использовании этой функции необходимо добавить моющее средство в отделение для предварительной стирки контейнера для моющих средств. Чтобы включить дополнительную функцию предварительной стирки, нажимайте клавишу выбора до тех пор, пока не загорится символ предварительной стирки . Если светодиодный индикатор  предварительной стирки постоянно светится на электронном дисплее, это означает, что выбрана данная дополнительная функция.

 **Примечание:** Когда вы хотите выбрать дополнительную функцию предварительной стирки, а  не появляется на дисплее, это значит, что эта функция недоступна в выбранной программе стирки.

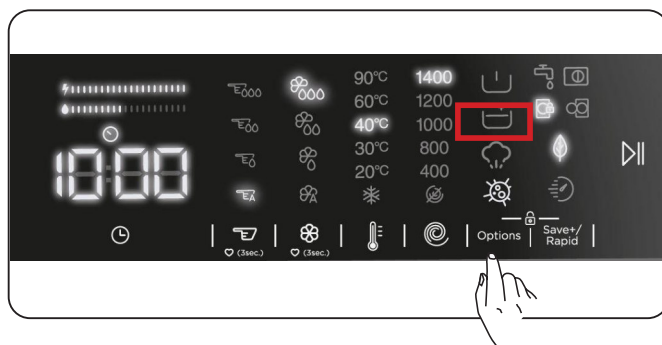
## 6.2 Функция дополнительного полоскания





Эту дополнительную функцию можно использовать для дополнительного полоскания своего белья. Чтобы включить функцию дополнительного полоскания, продолжайте нажимать клавишу выбора до тех пор, пока не появится символ дополнительного полоскания . Если светодиодный индикатор дополнительного полоскания постоянно светится на электронном дисплее, это означает, что дополнительная функция выбрана.

 **Примечание:** Когда вы хотите выбрать функцию дополнительного полоскания, а  не появляется на дисплее, это значит, что данная функция недоступна в выбранной программе стирки.

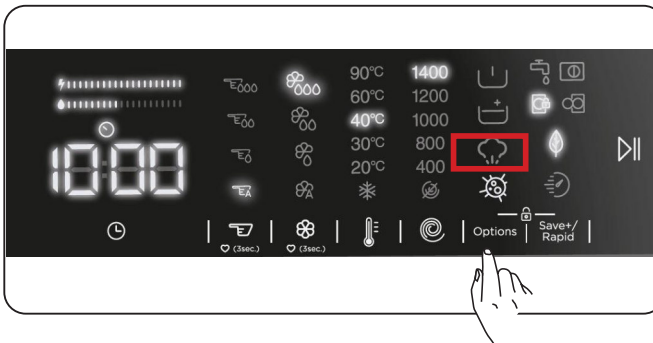
### 6.3 Пар





Благодаря паровой системе глажка стала быстрой и легкой. Пар,  используемый для стирки, проникает и ослабляет волокна, устраняет складки и оставляет нашу одежду мягкой и нежной.

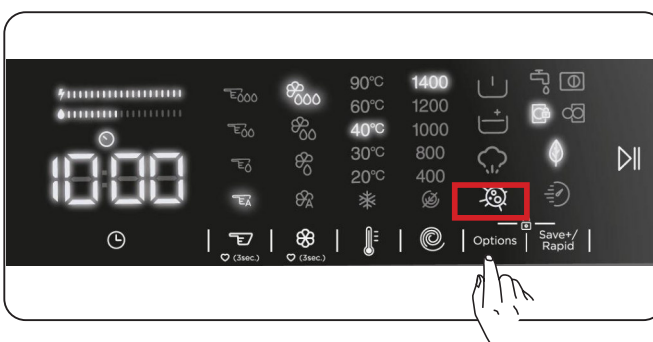

 **Примечание:** Если вы хотите выбрать дополнительную функцию Пар, а  не появляется на дисплее, это значит, что данная функция недоступна в выбранной программе стирки.

### 6.4 Дополнительная гипоаллергенная функция.



Используйте эту дополнительную функцию, если требуется добавить дополнительный цикл полоскания белья. Ваша стиральная машина выполнит все этапы полоскания горячей водой. (Рекомендовано для одежды для чувствительной кожи, детской одежды и нижнего белья). Чтобы включить дополнительную

гипоаллергенную функцию, нажимайте клавишу выбора до тех пор, пока не появится символ гипоаллергенной функции . Если светодиодный индикатор  гипоаллергенной функции постоянно светится на электронном дисплее, это означает, что данная дополнительная функция выбрана.

 **Примечание:** Если вы хотите выбрать дополнительную гипоаллергенную функцию, а  не появляется на дисплее, это значит, что эта функция недоступна в выбранной программе стирки.

### 7. Дополнительная функция эко/быстрой стирки

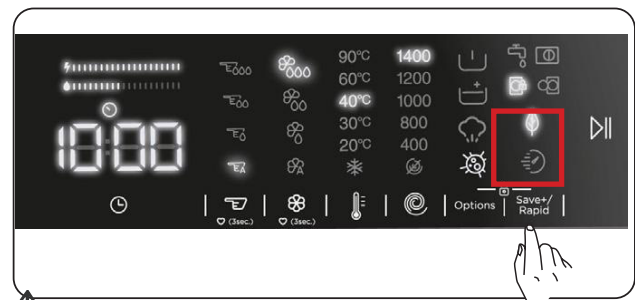

 **Дополнительная функция эко-стирки:**

При выборе этой дополнительной функции, ваша машина немного увеличит длительность программы стирки. Тем не менее, она будет использовать меньше энергии и воды для стирки. Для включения этой функции, выберите кнопку «Эко/быстрая стирка» на дисплее панели управления, чтобы включить светодиодный индикатор с символом 

 **Дополнительная функция быстрой стирки:**

При выборе этой дополнительной функции, ваша машина уменьшит длительность программы стирки. (Рекомендуется загружать машину на половину или менее половины вместимости для выбранной программы стирки.) Для включения этой функции, выберите кнопку «Эко/быстрая стирка» на дисплее панели управления, чтобы включить

светодиодный индикатор с символом



**ПРИМЕЧАНИЕ:** Если вы загружаете в машину половину или меньше половины загрузки белья для выбранной программы стирки, машина обнаружит это благодаря системе обнаружения половинной загрузки, и, таким образом, стирка белья будет выполнена за более короткое время и с меньшим потреблением энергии и воды. При активации этой функции на дисплее панели управления автоматически включается светодиодный индикатор

- **Шкала эффективности использования электроэнергии/воды:**

— индикатор эффективности использования, включающий в себя 2 шкалы. Шкала эффективности использования энергии/воды показывает величину расхода энергии и воды. Чем больше шкала, тем больше потребление энергии или воды. Шкала эффективности использования энергии/воды может увеличиваться или уменьшаться в зависимости от длительности выбранной программы, температурных настроек, скорости отжима и других дополнительных функций.

## Кнопка Пуск/Пауза

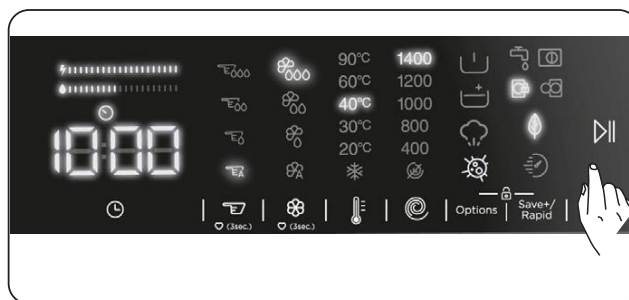

Нажатием кнопки Пуск/Пауза вы можете запустить выбранную программу или приостановить выполняемую программу. При переключении машины в режим ожидания, на электронном дисплее начнет мигать индикатор «Пуск/Пауза».

## 5.7 Блокировка от детей

Функция блокировки от детей позволяет заблокировать кнопки, чтобы выбранный цикл стирки не мог быть изменен случайно.

Чтобы активировать блокировку от детей, нажмите и удерживайте кнопки 6 и 7 одновременно не менее 3 секунд. Когда блокировка от детей активирована, на электронном дисплее в течение 2 секунд будет мигать сигнал «CL».

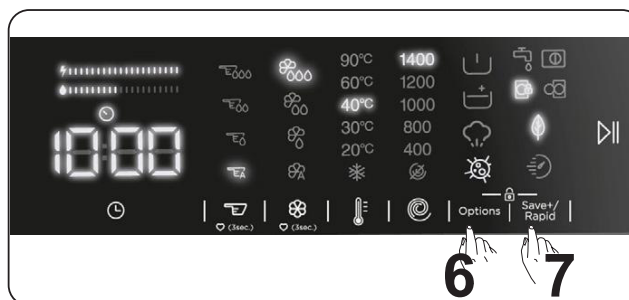

Если при активированной блокировке от детей нажата какая-либо кнопка или выбранная программа изменена с помощью диска выбора программ, на электронном дисплее в течение 2 секунд будет мигать сигнал «CL».

Если при активированной блокировке от детей и работающей программе повернуть диск выбора программ в положение «ВЫКЛ.» и выбрать другую программу, ранее выбранная программа возобновит работу с того момента, на котором она была прервана.

Чтобы деактивировать блокировку

от детей, нажмите и удерживайте кнопки 6 и 7 одновременно не менее 3 секунд до тех пор, пока сигнал «CL» на электронном дисплее не исчезнет.



**Примечание:** Дверца остается незаблокированной в случае, если активна блокировка от детей и отключено электричество

### 5.8 Если вы хотите поставить на паузу/отменить запущенную программу или добавить белье:

- Кнопка с символом позволяет поставить на паузу или начать заново выбранную программу. Эту функцию можно использовать, если вы хотите добавить белье.
- Для этого нажмите кнопку с символом . Если на экране отображается , можно открыть загрузочную дверцу и добавить белье.
- Если на экране отображается , то шаг, где можно было добавить белье, пропущен.
- Если вы хотите отменить запущенную программу, поверните ручку выбора программ в позицию «ОТМЕНА». Машина остановит процесс стирки, и программа будет отменена. Для слива воды из машины поверните ручку выбора программ на любую программу. Машина осуществит слив воды и отменит программу. Вы можете выбрать новую программу и запустить машину.

### 5.9 Завершение программы



Когда выполнение выбранной программы будет завершено, машина остановится автоматически.

- На электронном дисплее появится сообщение «End».
- Теперь вы можете открыть дверцу и вынуть белье. После извлечения белья оставьте дверцу открытой, чтобы машина смогла высохнуть внутри.
- Поверните ручку выбора программы в положение «ОТМЕНА».
- Отключите стиральную машину от электрической сети.
- Закройте кран подачи воды.

## 6. ТАБЛИЦА ПРОГРАММ

Программа Programme	Температура стирки (°C)	Максимальная загрузка (вес сухого белья) (кг)	(****) Отделение для моющих средств	Продолжительность программы (мин.) (*****)	Вид белья / Описание
ХЛОПОК COTTON	*60 - 90	9,0	2	145	Очень грязное, хлопок и лен. (Нижнее белье, простыни, скатерти, полотенца (максимум 4,5 кг), постельное белье и т. д.)
ECO 40-60	*40 - 60	9,0	2	228	Грязное, хлопок и лен. (Нижнее белье, простыни, скатерти, полотенца (максимум 4,5 кг), постельное белье и т. д.)
ХЛОПОК Предварительная стирка INTENSIVE	*60 - 40 - 30 - "- -C"	9,0	1&2	164	Грязное, хлопок и лен. (Нижнее белье, простыни, скатерти, полотенца (максимум 4,5 кг), постельное белье и т. д.)
ХЛОПОК 20 COTTON 20°C	*20- "- -C"	4,5	2	59	Слабо загрязненное, хлопок и лен (Нижнее белье, простыни, скатерти, (максимум 2,5 кг), постельное белье и т. д.)
ЦВЕТА COLOURS	*40 - 30 - "- -C"	9,0	2	130	Слабо загрязненное, хлопок и лен (Нижнее белье, простыни, скатерти, (максимум 4,5 кг), постельное белье и т. д.)
ШЕРСТЬ WOOL	*30 - "- -C"	2,5	2	48	Шерстяные ткани, которые можно стирать в стиральной машине
ПОЛОСКАНИЕ RINSE	*"- -C"	9,0	-	30	Для любого типа белья после цикла стирки предусмотрено дополнительное полоскание.
ПРОТИВОАЛЛЕРГИЧЕСКИЙ РЕЖИМ HYGIENE	*60 - 40 - 30 - "- -C"	4,0	2	212	Детское белье
Отжим/Слив SPIN/DRAIN	*"- -C"	9,0	-	17	Это программу можно использовать для любого вида белья, если вы хотите добавить дополнительное полоскание после цикла стирки./Вы можете использовать программу слива для слива воды, накопленной в стиральной машине (добавление или извлечение белья). Для запуска программы слива поверните ручку выбора программ на программу отжим/слив. После выбора отмены отжима с помощью кнопки дополнительной функции, начнется выполнение программы.
ДЕЛИКАТНАЯ/РУЧНАЯ СТИРКА HAND WASH	*30 - "- -C"	2,5	2	90	Изделия, требующие деликатной или ручной стирки.
ПРОСТОЙ УХОД / Верхняя одежда SPORT	* 40 - 30 - "- -C"	3,5	2	170	Очень грязное или с содержанием синтетических тканей. (Нейлоновые носки, рубашки, блузки, брюки из ткани с добавлением синтетики и т. д.)
Смешанные MIXED	*40 - 30 - "- -C"	3,5	2	100	Грязное белье из хлопчатобумажных, синтетических, цветных и льняных тканей можно стирать вместе.
Джинсы / Темная одежда JEANS	*30 - "- -C"	3,5	2	96	Черные и темные вещи из хлопка, смешанного волокна или джинсы. Стирать наизнанку. Джинсы часто содержат избыток красителя и могут линять во время нескольких первых стирок. Светлые и темные изделия следует стирать отдельно.
(**) Быстрая стирка 60' 60°C RAPID 60'	*60 - 40 - 30 - "- -C"	4,0	2	60	Грязное, хлопковое, цветное и льняное белье стирается при 60 °C в течение 60 минут.
(***) Быстрая стирка 15 мин. RAPID 15'	*30 - "- -C"	2,0	2	15	Позволяет стирать слабо загрязненное белье из хлопка, льна и цветное белье за короткий цикл продолжительностью 15 минут.



**ПРИМЕЧАНИЕ: ПРОДОЛЖИТЕЛЬНОСТЬ ПРОГРАММЫ МОЖЕТ МЕНЯТЬСЯ В ЗАВИСИМОСТИ ОТ ЗАГРУЗКИ БЕЛЬЯ, ЖЕСТКОСТИ ВОДЫ, ТЕМПЕРАТУРЫ ОКРУЖАЮЩЕЙ СРЕДЫ И ВЫБРАННЫХ ДОПОЛНИТЕЛЬНЫХ ФУНКЦИЙ.**

(\*) Температура воды для стирки установлена по умолчанию.

(\*\*) Если у вашей машины есть дополнительная программа быстрой стирки, на панели управления можно выбрать функцию быстрой стирки и загрузить 2 кг или меньше белья для 30-минутной стирки.

(\*\*\*) Из-за короткого времени исполнения этой программы мы рекомендуем использовать меньше моющего средства. Программа может длиться дольше 15 минут, если ваша машина обнаруживает неравномерную нагрузку. Дверцу машины можно будет открыть через 2 минуты после окончания стирки. (этот 2-минутный период не входит в продолжительность программы)

(\*\*\*\*) Если функция жидкого моющего средства (автоматическое дозирование) отключена, вы должны заполнить резервуар для моющих средств моющим средством.

(\*\*\*\*\*) Продолжительность работы программы зависит от количества белья и установленного алгоритма.

Цикл «Эко 40-60» предназначен для очищения хлопкового белья нормальной степени загрязнения, рассчитанного на стирку при 40 или 60 °С, вместе в одном цикле. Такая программа используется для обеспечения соответствия законодательству ЕС по экологизации.



- Наиболее эффективные с точки зрения энергопотребления программы — те, при которых стирка происходит дольше и при более низких температурах.
- Дополнительным фактором уменьшения потребления энергии и расхода воды будет загрузка барабана до рекомендуемого для планируемой программы уровня, как указано в руководстве к стиральной машине.
- Длительность программы, потребление энергии и расход воды могут отличаться в зависимости от типа и веса вещей, включения дополнительных функций, температуры воды в кране и в помещении.
- Для программ, предусматривающих стирку при низкой температуре, рекомендуется использовать жидкие средства для стирки. Количество средства для стирки может отличаться в зависимости от количества стираемых вещей и степени их загрязнения. Для определения необходимого количества средства для стирки руководствуйтесь рекомендациями производителя средства.
- Шум во время процесса сушки и остаточная влажность вещей после сушки зависят от скорости вращения барабана. Чем быстрее вращается барабан во время сушки, тем суше будут вещи, но тем больше шума будет во время самого процесса.
- На наклейке с маркировкой энергоэффективности есть QR-код, считав который, можно получить доступ к базе данных продукции с подробной информацией об этой модели.

Наименование программы	Номинальная вместимость кг	Потребление энергии кВтч/цикл			Продолжительность программы часов: минут			Расход воды литров/цикл			Макс. температура °С			Остаточная влажность % 1400 об./мин		
		Номинальная вместимость	1/2 загрузки	1/4 загрузки	Номинальная вместимость	1/2 загрузки	1/4 загрузки	Номинальная вместимость	1/2 загрузки	1/4 загрузки	Номинальная вместимость	1/2 загрузки	1/4 загрузки	Номинальная вместимость	1/2 загрузки	1/4 загрузки
Хлопок 90°С	9	2,35			03:13			71			81			53%		
Хлопок 60°С	9	0,8			02:25			47			57			53%		
Эко 40-60	9	0,91	0,39	0,20	03:48	02:54	02:54	56	44	41	41	28	23	53%	53%	53%
ПРОСТОЙ УХОД / Верхняя одежда	3,5	0,91			02:50			72			45			53%		
Быстрая 60°	4	1,11			01:00			35			58			53%		
Хлопок 20°С	4,5	0,13			00:59			38			20			53%		

## 6.1 Важная информация

- Применяйте только средства для стирки, кондиционеры и другие дополнительные средства, предназначенные для машинной стирки. При переизбытке средства для стирки может образоваться слишком много пены, из-за чего включится автоматическая система удаления пены.
- Машину рекомендуется очищать каждые 2 месяца. Для очистки машины используйте программу «Чистка барабана». Если программы «Чистка барабана» нет, используйте программу «Хлопок 90». При необходимости можно использовать средства для удаления накипи, специально предназначенные для стиральных машин.
- Никогда не пытайтесь силой открыть дверцу при работе стиральной машины. Дверцу машины можно будет открыть через 2 минуты после завершения стирки.
- Никогда не пытайтесь силой открыть дверцу при работе стиральной машины. Дверцу машины можно будет открыть, как только завершится цикл стирки.
- Во избежание непредвиденных ситуаций, любые действия по монтажу или ремонту должен осуществлять исключительно представитель авторизованного сервисного центра. Производитель не несет ответственности за ущерб вследствие выполнения работ неуполномоченным лицом.

## 7. ОЧИСТКА И ОБСЛУЖИВАНИЕ

### 7.1 Предупреждение

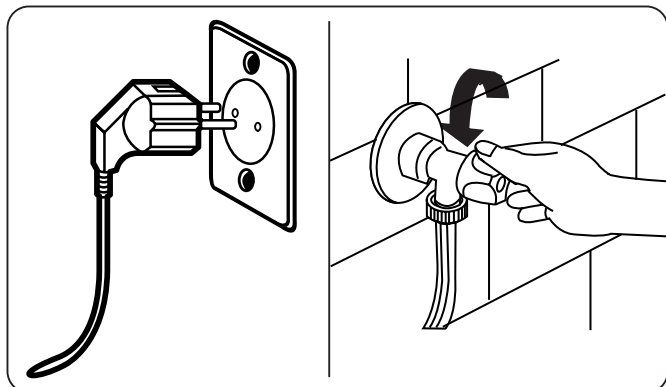

Прежде чем приступить к техническому обслуживанию и чистке машины, отключите электропитание и выньте вилку из розетки. Прежде чем приступить к техническому обслуживанию и чистке машины, закройте кран подачи воды.

**⚠ ВНИМАНИЕ:** Для чистки стиральной машины не следует использовать растворители, абразивные чистящие средства, чистящие средства для стекла или универсальные чистящие средства. Такие чистящие средства могут повредить пластиковые

поверхности и другие компоненты химическими веществами, которые в них содержатся.

### 7.2 Фильтры на подаче воды

Фильтры на подаче воды предотвращают попадание грязи и посторонних материалов в вашу машину. Мы рекомендуем очищать эти фильтры, когда при открытом кране и включенной подаче в машину не поступает достаточное количество воды. Мы рекомендуем чистить фильтры на подаче воды каждые 2 месяца.

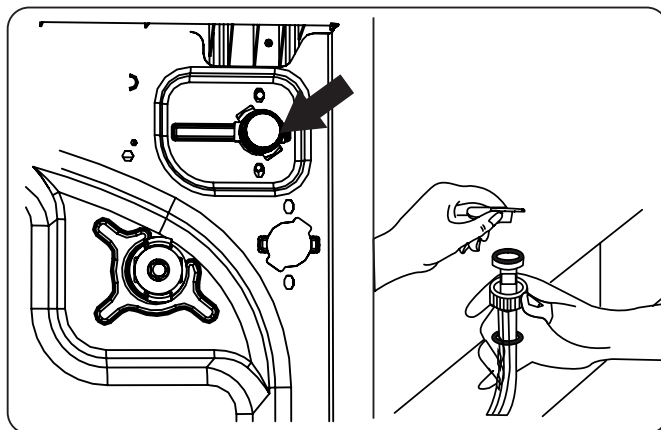

- Отсоедините шланг(и) для подачи воды от стиральной машины.
- Чтобы снять фильтр на подаче воды с впускного клапана, используйте плоскогубцы с длинным захватом, чтобы осторожно потянуть за пластиковую планку фильтра.
- Второй фильтр на подаче воды расположен на конце шланга подачи воды со стороны крана. Чтобы снять второй фильтр на подаче воды, используйте плоскогубцы с длинным захватом, чтобы осторожно потянуть за пластиковую планку фильтра.
- Тщательно очистите фильтр мягкой щеткой, промойте мыльной водой и тщательно прополощите. Установите фильтр, осторожно вставив его на место.

**⚠ ВНИМАНИЕ:** Фильтры на впускном клапане для воды могут

засориться из-за качества воды или отсутствия необходимого технического обслуживания, и выйти из строя. Это может привести к утечке воды. Любые поломки такого типа не покрываются гарантией.

### 7.3 Фильтр насоса

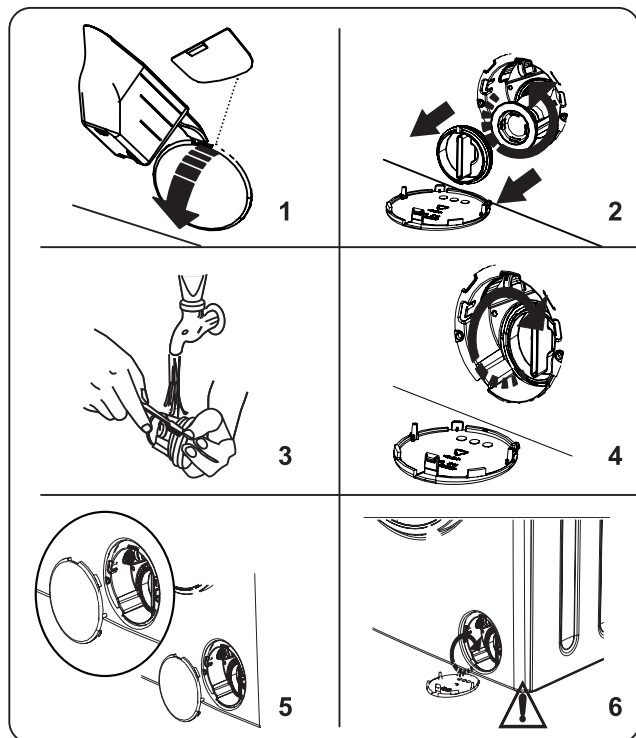

Фильтровальная система насоса машины продлевает срок службы насоса, предотвращая попадание ворсинок в машину.

Мы рекомендуем очищать фильтр насоса раз в 2 месяца.

Фильтр насоса размещен за крышкой в переднем нижнем правом углу.

Для выполнения очистки фильтра насоса:

1. Чтобы открыть крышку насоса можно использовать лопатку для стирального порошка (\*), поставляемую вместе с машиной, либо уровень для измерения количества моющего средства.
  2. Подденьте лопаткой для стирального порошка, либо уровнем для измерения количества моющего средства крышку за отверстие и аккуратно нажмите. Крышка откроется.
- Перед открытием крышки фильтра необходимо подставить контейнер под крышку фильтра на случай слива воды.

- Отпустите фильтр, повернув его против часовой стрелки и снимите потянув за него. Подождите, пока сольется вода.

### ПРИМЕЧАНИЕ:

В зависимости от количества содержащейся внутри машины воды может потребоваться повторить процедуру несколько раз пока вся вода не сольется.

3. Удалите любые инородные предметы из фильтра мягкой щеткой.
4. После очистки установите фильтр обратно, вставив и повернув его по часовой стрелке.
5. Закрывая крышку насоса, убедитесь в том, что крепления на внутренней стороне крышки совпадают с отверстиями на передней панели.
6. Закройте крышку фильтра

### ПРЕДУПРЕЖДЕНИЕ:

Вода в фильтре может быть горячей, поэтому перед тем, как проводить очистку или техническое обслуживание, необходимо подождать пока она остынет.

#### 7.4 Контейнер для моющих средств

На контейнере для моющих средств и в слоте для него со временем могут образоваться твердые отложения. Для очистки этих отложений периодически вынимайте контейнер для моющих средств. Его рекомендуется чистить один раз в 2 месяца.

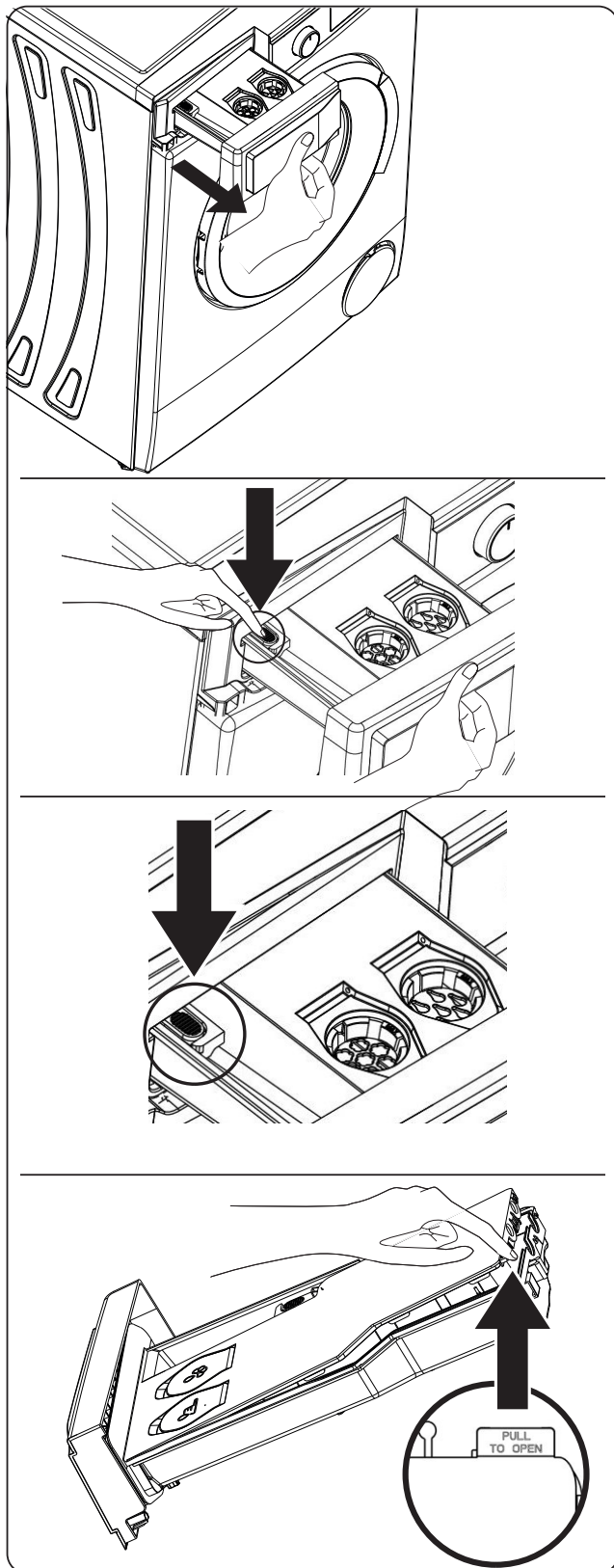

Чтобы вынуть контейнер для моющих

средств, выполните следующие действия:

- Вытяните контейнер для моющих средств до упора наружу.
- Продолжайте тянуть контейнер для моющих средств, нажав на зону, показанную на рисунках в контейнере, и снимите контейнер.
- Снимите крышку, находящуюся на контейнере для жидкого моющего средства и контейнере для смягчителя, подняв часть, показанную на рисунке.
- Промойте его большим количеством воды с использованием щетки.
- Соберите отложения в слоте контейнера для моющих средств, чтобы они не попали в машину.
- Просушите контейнер для моющих средств полотенцем или сухой тканью, затем установите его на место.

**!** Не мойте контейнер для моющих средств в посудомоечной машине.

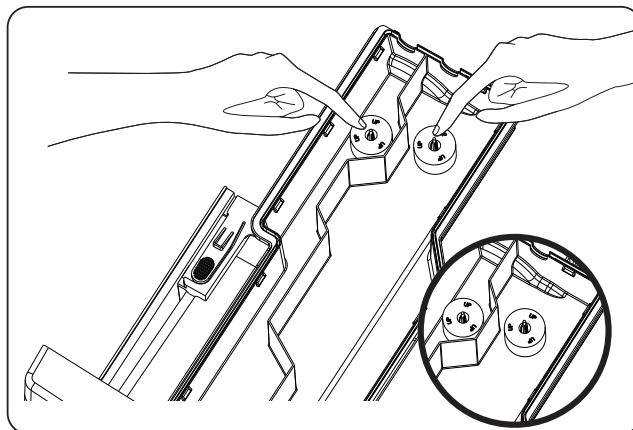

**!** **ВНИМАНИЕ:** Деталь с надписью «UP» (верх) должна быть помещена в камеру так, чтобы часть была обращена вверх.

## 8. Корпус / Барабан

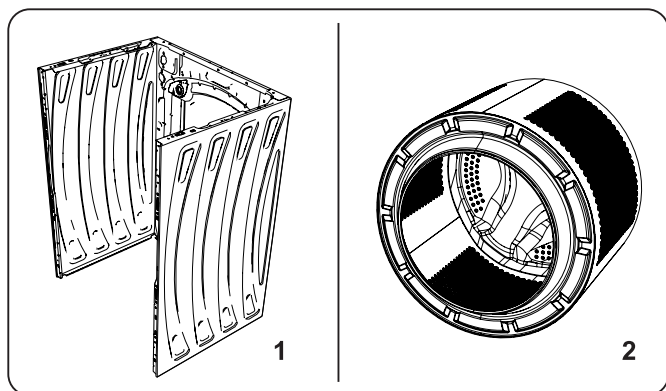

### 1. Корпус

Для очистки внешнего корпуса используйте только мягкое, не абразивное чистящее средство, либо мыло и воду. Насухо протрите мягкой тканью.

### 2. Барабан

Не оставляйте в машине иголки, скрепки, мелочь, другие металлические предметы. Предметы такого типа могут стать причиной образования ржавых пятен внутри барабана. Для того чтобы избавиться от таких пятен в случае их появления, пользуйтесь средством для чистки без содержания хлора в соответствии с рекомендациями изготовителя. Ни в коем случае не применяйте металлическую щетку для мытья посуды или аналогичные жесткие приспособления.

### 3. Профилактика образования накипи

Если жесткость воды в вашем регионе высокая, рекомендуется использовать средства от накипи для стиральных машин. Периодически проверяйте барабан на наличие накипи. При необходимости запускайте цикл стирки с пустым барабаном с использованием средства для удаления накипи. Для этого см. информацию на упаковке изделия.

## 9. УСТРАНЕНИЕ НЕИСПРАВНОСТЕЙ

Ремонт машины должен выполняться сотрудниками авторизованной сервисной компании. При необходимости ремонта, или если в результате применения указанных далее рекомендаций вам не удалось устранить проблему, выполните следующие действия:

- Отключите стиральную машину от электрической сети.
- Отключите подачу воды.

ВИД НЕИСПРАВНОСТИ	ВОЗМОЖНАЯ ПРИЧИНА	УСТРАНЕНИЕ НЕИСПРАВНОСТЕЙ
Машина не запускается.	Машина не подключена к сети.	Включите машину в сеть.
	Неисправные предохранители.	Замените предохранители.
	Нет электропитания от сети.	Проверьте наличие напряжения в сети
	Не нажата кнопка «Пуск/Пауза»	Нажмите кнопку "Пуск/Пауза".
	Положение «Стоп» диска выбора программ.	Поверните диск выбора программ в требуемое положение.
	Дверца машины закрыта неплотно.	Плотно закройте дверцу.
В машину не поступает вода.	Водопроводный кран закрыт.	Откройте подачу воды.
	Шланг подачи воды может быть перекручен.	Проверьте шланг подачи воды и раскрутите его.
	Фильтр на шланге подачи воды засорен.	Очистите фильтры на шланге подачи воды. (*)
	Фильтр на подаче воды засорен.	Очистите фильтры на впуске. (*)
	Дверца машины закрыта неплотно.	Плотно закройте дверцу.
Машина не сливает воду.	Сливной шланг засорился или перекручен.	Проверьте сливной шланг, затем прочистите или раскрутите его.
	Фильтр насоса засорен.	Очистите фильтр насоса. (*)
	Ваше белье слишком плотно загружено в барабан.	Равномерно распределите белье в машине.
Машина вибрирует.	Не отрегулированы ножки машины.	Отрегулируйте ножки. (**)
	Не удалены транспортировочные болты, установленные для транспортировки.	Выкрутите транспортировочные болты из машины. (**)
	Маленькая загрузка барабана.	Это не блокирует работу машины.
	Машина перегружена бельем или белье распределено неравномерно.	Не допускайте перегрузки барабана. Равномерно распределяйте белье в барабане.
	Машина стоит на твердой поверхности.	Не устанавливайте стиральную машину на твердую поверхность.
Повышенное пенообразование в контейнере для моющих средств.	Излишнее количество используемого моющего средства.	Нажмите кнопку "Пуск/Пауза". Чтобы прекратить пенообразование, разведите столовую ложку смягчителя в половине литра воды и налейте в контейнер для моющих средств. Через 5-10 минут нажмите кнопку «Пуск/Пауза».
	Используется недопустимое моющее средство.	Используйте только те моющие средства, которые предназначены для автоматических стиральных машин.
Неудовлетворительные результаты стирки.	Ваше белье слишком грязное для выбранной программы.	Используйте информацию в таблицах программ, чтобы выбрать наиболее подходящую программу.
	Недостаточное количество используемого моющего средства.	Используйте количество моющего средства, указанное на упаковке.
	В машину загружено слишком много белья.	Убедитесь, что максимальная загрузка для выбранной программы не была превышена.



ВИД НЕИСПРАВНОСТИ	ВОЗМОЖНАЯ ПРИЧИНА	УСТРАНЕНИЕ НЕИСПРАВНОСТЕЙ
Неудовлетворительные результаты стирки.	Жесткая вода.	Увеличьте количество моющего средства в соответствии с инструкциями производителя.
	Ваше белье слишком плотно загружено в барабан.	Убедитесь, что белье распределено равномерно.
Вода сливается сразу же после заполнения машины.	Конец сливного шланга находится слишком низко по отношению к машине.	Убедитесь, что сливной шланг находится на подходящей высоте. (**).
Во время стирки в барабане не видно воды.	Неисправности нет. Вода находится в невидимой части барабана.	.....
На белье осталось моющее средство.	Нерастворимые частицы некоторых моющих средств могут появляться на вашем белье в виде белых пятен.	Выполните дополнительное полоскание или очистите белье с помощью щетки после того, как оно высохнет.
На белье появляются серые пятна.	На белье следы неочищенного масла, крема или мази.	Используйте количество моющего средства, указанное на упаковке, в следующей стирке.
Цикл отжима не выполняется или выполняется позже, чем ожидалось.	Неисправности нет. Активирована система контроля балансировки загрузки.	Система контроля балансировки загрузки равномерно распределит белье в барабане. После распределения белья начнется цикл отжима. Загрузите барабан равномерно для следующей стирки.

(\*) По вопросам выполнения очистки и технического обслуживания см. соответствующую главу.

(\*\*) По вопросам выполнения установки и подключения машины см. соответствующую главу.

## 10. АВТОМАТИЧЕСКИЕ ПРЕДУПРЕЖДЕНИЯ О НЕИСПРАВНОСТИ И ЧТО ДЕЛАТЬ

Ваша стиральная машина оснащена встроенной системой обнаружения неисправностей, которые обозначаются комбинацией мигающих индикаторов режима стирки. Коды наиболее распространенных неисправностей показаны ниже.

КОД НЕИСПРАВНОСТИ	ВОЗМОЖНАЯ НЕИСПРАВНОСТЬ	МЕТОД УСТРАНЕНИЯ
E01 	Дверца люка не закрыта надлежащим образом.	Правильно закройте дверцу, пока не услышите щелчок. Если машина продолжает сигнализировать о неисправности, немедленно выключите ее, отсоедините от сети и обратитесь в ближайший к вам авторизованный сервисный центр.
E02 	Низкий напор воды или низкий уровень воды в машине.	Убедитесь, что кран открыт полностью. Проверьте, возможно отсутствие воды в системе водоснабжения. Если неисправность сохраняется, через некоторое время машина автоматически отключится. Отсоедините машину от сети питания, закройте кран подачи воды и обратитесь в ближайший к вам авторизованный сервисный центр.
E03 	Неисправен насос, засорен фильтр насоса или неисправно электрическое подключение насоса.	Прочистите фильтр насоса. Если неисправность сохраняется, обратитесь в ближайший к вам авторизованный сервисный центр (*)
E04	В машине слишком большое количество воды.	Ваша машина сама сливает воду. После слива воды выключите машину и отключите ее от сети. Закройте кран подачи воды и обратитесь в ближайший к вам авторизованный сервисный центр.

(\*) По вопросам выполнения очистки и технического обслуживания см. соответствующую главу.



## 11. Другие

### **Самостоятельный ремонт**

В некоторых случаях пользователь может самостоятельно проводить ремонтные работы. На веб-сайте [sav.groupebrandt.com](http://sav.groupebrandt.com) можно заказать необходимые запасные детали, а также получить техническую информацию и инструкции по технике безопасности, которые помогут вам в этом процессе. В соответствии с положениями статьи L441-5 Кодекса о защите прав потребителей Франции, производитель не несет ответственности за повреждения, возникшие при самостоятельном ремонте, если эти повреждения связаны с оплошностью пользователя или несоблюдением им инструкций по ремонту изделия.

### **Доступность запасных деталей**

Минимальный срок предоставления запасных деталей, указанных в Европейском регламенте 2019-2023-EU и доступных непосредственно для пользователя устройства, составляет 14 лет согласно предусмотренным в указанном выше регламенте условиям.

## Общие сведения о Регламенте ЕС 2019–2023

При использовании тестовых программ не превышайте указанную загрузку для стирки при максимальной скорости отжима.

- Фактические параметры зависят от условий использования устройства и могут отличаться от предустановленных настроек.
- Бытовая стиральная машина оснащена системой управления энергопотреблением. Продолжительность включенного состояния составляет менее 1 минуты.
- Наиболее эффективными с точки зрения потребления энергии и воды, как правило, являются программы, использующие низкие температуры в течение длительного периода времени.
- Максимальная загрузка бытовой стиральной машины, указанная производителем для каждой программы, позволяет экономить энергию и воду.
- Уровень шума и остаточной влаги зависит от скорости отжима: чем выше скорость на этапе отжима, тем выше шум и ниже остаточная влага.
- Для получения доступа к информации о вашей модели, хранящейся в базе данных продуктов, в соответствии с регламентом (ЕС) 2019/2014, и касающейся маркировки энергопотребления, перейдите на специальный веб-сайт: <https://eprel.ec.europa.eu/>

Найдите ссылку на свое устройство на веб-сайте, введя эксплуатационные данные, которые указаны на паспортной табличке устройства. Также получить доступ к этой информации можно через QR-код на маркировке энергопотребления вашего устройства.”

## Послепродажное обслуживание

Любые работы по обслуживанию устройства должен осуществлять квалифицированный специалист, имеющий разрешение на работу с устройствами этого бренда. Чтобы облегчить обработку вашего запроса, во время вашего звонка укажите полные данные вашего устройства (коммерческие реквизиты, эксплуатационные данные и серийный номер). Эти данные указаны на заводской табличке.

## Декларация соответствия нормам ЕС

Мы заявляем, что наша продукция соответствует применимым директивам, решениям и регламентам ЕС и требованиям, указанным в стандартах, на которые делается ссылка.

### Утилизация старой машины



Этот символ на изделии или в руководстве по эксплуатации указывает на то, что ваше электрическое и электронное оборудование нельзя утилизировать как бытовые отходы. В Европейском союзе действуют системы сбора для утилизации такого типа приборов. Чтобы получить дополнительную информацию, обратитесь в местные органы власти или к поставщику, у которого было куплено это изделие.

[www.dedietrich-electromenager.com](http://www.dedietrich-electromenager.com)



52444054



FR

CZ

DA

DE

EL

EN

ES

FI

IT

NL

NO

PL

PT

RU

**SK**

**NÁVOD NA POUŽITIE**

SV

UA

HU

HE

# *PRÁČKA*

SK

# *VÁŽENÁ ZÁKAZNÍČKA, VÁŽENÝ ZÁKAZNÍK*

Objavovať výrobky De Dietrich znamená vychutnať si jedinečné chvíle. Sú pôvabné už na prvý pohľad. Kvalita dizajnu sa prejavuje nadčasovou estetikou a prepracovanými konečnými úpravami, ktoré každému predmetu dodajú eleganciu a vycibrený vzhľad, aby navzájom spolu ladili.

Máte neodolateľnú chuť dotknúť sa ich.

Dizajn De Dietrich si zakladá na kvalitných a prestížnych Materiáloch; Dáva prednosť autentickosti. Spoločnosť De Dietrich sa snaží spojením najnovších technológií a ušľachtilých materiálov zabezpečiť výrobu prestížnych výrobkov určených pre kulinárske umenie, vašeň, ktorú zdieľajú všetci milovníci kuchyne. Želáme vám, aby ste boli spokojní s používaním tohto nového zariadenia.

Ďakujeme vám za vašu dôveru.

[www.dedietrich-electromenager.com](http://www.dedietrich-electromenager.com)

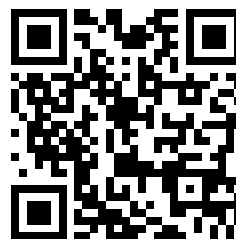

**De Dietrich** 

## Ďakujeme, že ste si vybrali tento výrobok.

Tento návod na použitie obsahuje dôležité bezpečnostné informácie a pokyny týkajúce sa prevádzky a údržby vášho spotrebiča.

Pred použitím tohto spotrebiča si prečítajte tento návod na použitie a uchovávajte ho na jeho budúce použitie.

Ikona	Typ	Význam
	<b>VÝSTRAHA</b>	Riziko vážneho poranenia alebo smrti
	<b>RIZIKO ÚRAZU ELEKTRICKÝM PRÚDOM</b>	Riziko nebezpečného napätia
	<b>POŽIAR</b>	Výstraha, riziko požiaru/horľavých materiálov
	<b>POZOR</b>	Riziko úrazu alebo poškodenia majetku
	<b>DÔLEŽITÉ/POZNÁMKA</b>	Správna obsluha systému



# OBSAH

<b>1.BEZPEČNOSTNÉ POKYNY</b> .....	<b>1</b>
1.1 Upozornenia týkajúce sa všeobecnej bezpečnosti.....	2
1.2 Počas používania .....	6
1.3 Obaly a životné prostredie.....	8
1.4 Informácie o úsporách .....	8
<b>2.TECHNICKÉ PARAMETRE</b> .....	<b>9</b>
2.1 Všeobecný vzhľad .....	9
2.2 Technické špecifikácie .....	9
<b>3.MONTÁŽ</b> .....	<b>10</b>
3.1 Odstránenie prepravných skrutiek.....	10
3.2 Nastavenie nožičiek/Nastavenie nastaviteľných podper .....	10
3.3 Elektrické zapojenie.....	10
3.4 Zapojenie hadice na prívod vody.....	11
3.5 Zapojenie vypúšťania vody.....	12
<b>4.PREHĽAD OVLÁDACIEHO PANELU</b> .....	<b>12</b>
4.1 Zásuvka na prací prostriedok .....	12
4.2 Časti .....	12
4.3 Upozornenia týkajúce sa systému automatického dávkovania pracieho prostriedku ..	14
4.4 Volič programu.....	15
4.5 Elektronický displej .....	15
<b>5.POUŽÍVANIE PRÁČKY</b> .....	<b>16</b>
5.1 Príprava bielizne.....	16
5.2 Nakladanie bielizne do práčky .....	16
5.3 Preádzka spotrebiča .....	17
5.4 Výber programu .....	17
5.5 Systém detekcie polovičnej náplne .....	17
5.6 Doplnkové funkcie .....	17
5.7 Detský zámok .....	21
5.8 Ak chcete pozastaviť/zrušiť prebiehajúci program alebo doplniť bielizeň: .....	22
5.9 Ukončenie programu .....	22
<b>6.TABUĽKA PROGRAMOV</b> .....	<b>23</b>
6.1 Dôležité informácie .....	26
<b>7.ČISTENIE A ÚDRŽBA</b> .....	<b>27</b>
7.1 Výstraha .....	27
7.2 Filtre prívodu vody .....	27
7.3 Filter čerpadla.....	28
7.4 Zásuvka na prací prostriedok .....	29
<b>8.Teleso/bubon</b> .....	<b>30</b>
<b>9.RIEŠENIE PROBLÉMOV</b> .....	<b>31</b>
<b>10.AUTOMATICKÉ UPOZORNENIE NA PROBLÉM A KROKY, KTORÉ TREBA UROBIŤ</b> .....	<b>32</b>
<b>11. Iní</b> .....	<b>32</b>

# 1. BEZPEČNOSTNÉ POKYNY

Prevádzkové napätie/ frekvencia	(220 – 240) V~/50Hz
Celkové napätie (A)	10
Tlak vody (MPa)	Maximum 1 Mpa / Minimum 0,1 Mpa
Celkový príkon (W)	2200
Maximálna kapacita prania (suchá bielizeň) (kg)	9

- Spotrebič neumiestňujte na koberec alebo také povrchy, ktoré by zabránili ventilácii na spodku.
- Spotrebič nie je určený na používanie osobami (vrátane detí) so zníženými fyzickými, zmyslovými alebo psychickými schopnosťami, s nedostatočnými skúsenosťami a znalosťami, pokiaľ nie sú pod dozorom alebo neboli riadne poučené o bezpečnom používaní spotrebiča osobou zodpovednou za ich bezpečnosť.
- Deti mladšie ako 3 roky by sa mali držať mimo dosahu, ak nie sú pod stálym dohľadom.
- V záujme výmeny v prípade poškodenia napájacieho kábla sa obráťte na najbližšie autorizované servisné stredisko.
- Pri spájaní prívodu vody k spotrebiču používajte len nové hadice na prívod vody dodávané so spotrebičom. Nikdy nepoužívajte staré, použité ani poškodené hadice na prívod vody.
- Deti sa so spotrebičom nesmú hrať. Čistenie a používateľskú údržbu nesmú vykonávať deti bez dozoru.

**Dôkladne si prečítajte tento návod na použitie.**

**Tento spotrebič je určený len na použitie v domácnosti. Jeho používanie na komerčné účely spôsobí stratu záruky.**

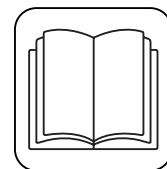

**Tento návod bol zostavený pre viac ako jeden model, preto spotrebič nemusí mať niektoré funkcie, ktoré sú v ňom opísané. Z tohto dôvodu je potrebné pri čítaní návodu na obsluhu venovať osobitnú pozornosť všetkým obrázkom.**

## **1.1 Upozornenia týkajúce sa všeobecnej bezpečnosti**

- Teplota okolia nevyhnutná na prevádzku práčky je 15 – 25 °C.
- Ak je teplota nižšia ako 0 °C, hadice sa môžu roztrhnúť alebo elektrická karta nemusí fungovať správne.
- Uistite sa, či v odevoch naložených do práčky nie sú žiadne voľné cudzie predmety, ako sú klince, ihly, zapaľovače a mince.
- **Odporúča sa, aby ste pre svoje prvé pranie vybrali program 90° Bavlna bez bielizne a s priehradkou II zásuvky na pracie prostriedky naplnenou do polovice vhodným pracím prostriedkom.**
- Z pracích prostriedkov a aviváží vystavených vzduchu dlhší čas sa môžu vytvárať usadeniny.

Do zásuvky naplňte aviváž alebo prací prostriedok len na začiatku každého prania. (Funkcia automatického dávkovania je deaktivovaná.)

- Odpojte práčku a vypnite napájanie vody, ak práčku necháte bez používania dlhšie obdobie. Zároveň odporúčame dvierka ponechať otvorené, aby sa predišlo nahromadeniu vlhkosti vnútri práčky.
- V práčke môže zostať trochu vody v dôsledku kontroly kvality počas výroby. Neovplyvní to prevádzku práčky.
- Obal spotrebiča môže byť nebezpečný pre deti. Nedovoľte deťom hrať sa s obalmi alebo malými časťami práčky.
- Obalové materiály držte na mieste mimo dosahu detí alebo ich náležite zlikvidujte.
- Programy s predpieraním používajte iba na veľmi znečistenú bielizeň.

 Zásuvku na prací prášok nikdy neotvárajte, ak je spotrebič v prevádzke.

- Spotrebič v prípade poruchy odpojte zo siete a zatvorte prívod vody. Nepokúšajte sa vykonať žiadne opravy. Vždy sa obráťte na autorizovaného servisného zástupcu.
- Neprekračujte maximálne naloženie programu prania, ktorý ste si vybrali.

 Dvierka práčky v prevádzke nikdy neotvárajte nasilu.

- Pranie bielizne obsahujúcej múku môže práčku poškodiť.
- Dodržiavajte pokyny výrobcu týkajúce sa používania aviváže alebo podobných

prostriedkov, ktoré chcete vo vašej práčke použiť.

- Uistite sa, či dvierka práčky nie sú obmedzené a či sa dajú úplne otvoriť.

Spotrebič nainštalujte na mieste, ktoré je dobre ventilované a najlepšie so stálou cirkuláciou vzduchu.

## **Funkcia núdzového otvorenia dvierok**

Ak je spotrebič v prevádzke, dvierka zostanú pri prípadnom výpadku prúdu alebo pri nedokončení programu zamknuté.

Ak chcete dvierka otvoriť:

1. Spotrebič vypnite. Zástrčku vyťahnite zo sieťovej zásuvky.
2. Na vypustenie odpadovej vody postupujte podľa pokynov uvedených v časti čistenie filtra čerpadla na stránke 28
3. Stiahnite mechanizmus núdzového otvárania pomocou nástroja a zároveň otvorte dvierka.
4. Rúčku núdzového otvorenia dvierok presuňte do otvorenej polohy po opätovnom zatvorení, ak dvierka zostali zamknuté.

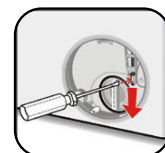

**⚠️ Prečítajte si tieto varovania. Postupujte podľa uvedených odporúčaní, aby ste seba aj iných ochránili pred rizikami a smrteľnými úrazmi.**

## **NEBEZPEČENSTVO POPÁLENIA**

**⚠️** Nedotýkajte sa vypúšťacej hadice ani vypúšťanej vody, ak je práčka v prevádzke. Zapojené vysoké teploty predstavujú riziko popálenia.

## **RIZIKO ÚMRTIA ELEKTRICKÝM PRÚDOM**

- Práčku nezapájajte k napájaniu elektrického prúdu pomocou predlžovacieho kábla.
- Poškodenú zástrčku nezapájajte do zásuvky.
- Zástrčku nikdy nevytáhnajte zo zásuvky ťahaním za kábel. Vždy ťahajte za zástrčku.
- Elektrického kábla/zástrčky sa nikdy nedotýkajte mokrými rukami, pretože to môže spôsobiť skrat alebo úraz elektrickým prúdom.
- Práčky sa nedotýkajte, ak máte mokré ruky alebo nohy.
- Poškodený napájací kábel/zástrčka môže spôsobiť požiar alebo úraz elektrickým prúdom. V prípade poškodenia sa musí vymeniť, môže to vykonať len kvalifikovaný personál.

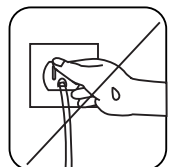
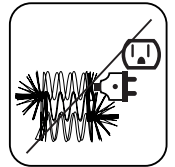
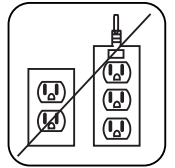

## **Riziko zaplavenia**

- Pred umiestnením vypúšťacej hadice do umývadla skontrolujte rýchlosť prietoku vody.
- Vykonajte nevyhnutné opatrenia, aby sa predišlo sklznutiu hadice.
- Prietok vody môže hadicu vyraziť, ak nie je náležite zaistená. Dbajte na to, aby odtok umývadla nebol upchatý zátkou.

## **Nebezpečenstvo požiaru**

- V blízkosti práčky neuchovávajte horľaviny.
- Obsah síry z rozpúšťadiel môže spôsobiť koróziu. Materiály na odstraňovanie laku nikdy nepoužívajte v práčke.
- V práčke nikdy nepoužívajte produkty, ktoré obsahujú rozpúšťadlá.

- Uistite sa, či v odevoch naložených do práčky nie sú žiadne voľné cudzie predmety, ako sú klince, ihly, zapaľovače a mince.

## **Nebezpečenstvo vzniku požiaru a výbuchu**

### **⚠ Nebezpečenstvo pádu a úrazu**

- Nelezte na práčku.
- Dbajte na to, aby hadice a káble nepredstavovali nebezpečenstvo zakopnutia.
- Práčku neotáčajte hore nohami ani na bok.
- Práčku nezdvíhajte za dvierka ani zásuvku na prací prostriedok.



### **⚠ Spotrebič musia prenášať aspoň 2 osoby.**

### **⚠ Bezpečnosť detí**

- Deti nenechávajte bez dozoru v blízkosti spotrebiča. Deti sa môžu do spotrebiča zavrieť, čo môže viesť k smrti.
- Počas prevádzky deťom nedovoľte dotýkať sa sklenených dverí. Povrch sa mimoriadne zahreje a môže spôsobiť poškodenie pokožky.
- Obalový materiál uchovávajte mimo dosahu detí.
- Pri požití alebo styku pokožky a očí s čistiacimi prostriedkami a materiálmi môže dôjsť k otrave a podráždeniu. Čistiace materiály uchovávajte mimo dosahu detí.

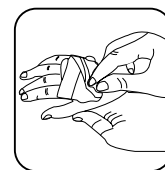

## **1.2 Počas používania**

- Domáce zvieratá držte mimo spotrebiča.
- Pred montážou skontrolujte obal spotrebiča aj jeho vonkajší povrch, po odstránení obalu. Spotrebič nepoužívajte, ak je evidentne poškodený alebo ak bol obal otvorený.

- Spotřebič musí inštalovať iba oprávnený servisný zástupca. Inštalácia inou osobou ako oprávneným zástupcom môže spôsobiť stratu záruky.
- Tento spotřebič môžu používať deti vo veku od 8 rokov a osoby so zníženými fyzickými, zmyslovými alebo psychickými schopnosťami, s nedostatočnými skúsenosťami a znalosťami, ak sú pod dozorom alebo ak boli riadne poučené o bezpečnom používaní spotřebiča a rozumejú súvisiacemu nebezpečenstvu. Deti sa so spotřebičom nesmú hrať. Čistenie a používateľskú údržbu nesmú vykonávať deti bez dozoru.
- Spotřebič používajte len na bielizeň, ktorú výrobca označil ako vhodnú na pranie.
- **Pred prevádzkou práčky odnímate 4 prepravné skrutky a gumené podložky zo zadnej strany spotřebiča. Ak skrutky neodnímate, môžu spôsobovať veľké vibrácie, hluk a poruchu spotřebiča a viesť k zrušeniu platnosti záruky.**
- Záruka sa nevzťahuje na vonkajšie faktory, ako je požiar, potopa a iné zdroje poškodenia.
- Tento návod na použitie nevyhadzujte, uchovajte ho na budúce použitie a odovzdajte ho ďalšiemu vlastníkovi.



**Výmena hnacieho remeňa iba oprávneným servisom.**

**Smie sa používať iba originálny náhradný remeň.**

### **1.3 Obaly a životné prostredie**

#### **Likvidácia obalových materiálov**

Obalové materiály chránia váš spotrebič pred poškodením, ku ktorému môže dôjsť počas prepravy. Obalové materiály sú ekologicky bezpečné, pretože sú recyklovateľné. Použitie recyklovaných materiálov znižuje spotrebu materiálov a znižuje tvorbu odpadov.

### **1.4 Informácie o úsporách**

Niektoré dôležité informácie na dosiahnutie čo najúčinnejšieho používania spotrebiča:

- Neprekračujte maximálne naloženie programu prania, ktorý ste si vybrali. Umožňuje to používať váš spotrebič v režime úspory energie.
- Funkciu predpierania nepoužívajte na mierne znečistenú bielizeň. Pomôže vám to ušetriť množstvo spotrebovanej elektrickej energie a vody.

## 2. TECHNICKÉ PARAMETRE

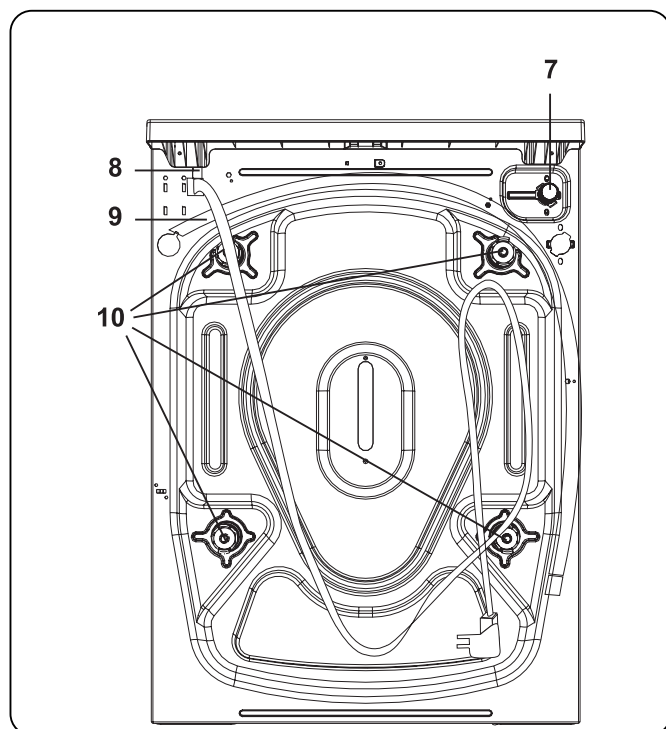
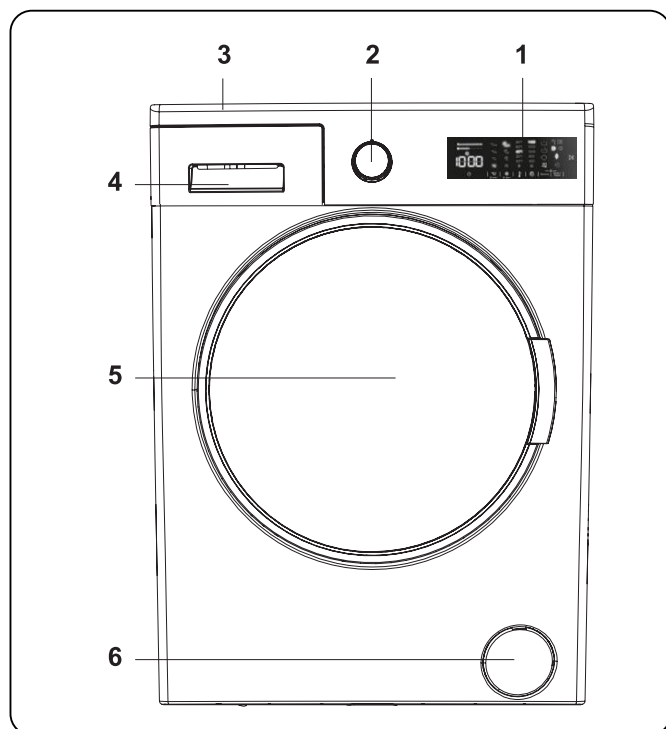

### 2.1 Všeobecný vzhľad

1. Elektronický displej
2. Volič programu
3. Vrchná zásuvka
4. Zásuvka na prací prášok
5. Bubon
6. Kryt filtra čerpadla
7. Ventil prívodu vody
8. Napájací kábel
9. Vypúšťacia hadica
10. Prepravné skrutky

### 2.2 Technické špecifikácie

Prevádzkové napätie/ frekvencia (V/ Hz)	(220 – 240) V~/50Hz
Celkové napätie (A)	10
Tlak vody (MPa)	Maximum: 1 Mpa Minimum: 0,1 Mpa
Celkový príkon (W)	2200
Maximálna kapacita suchej bielizne (kg)	9
Otáčky žmýkania (ot./min)	1400
Počet programov	15
Rozmery (mm)	
Výška	845
Šírka	597
Hĺbka	582

### 3. MONTÁŽ

#### 3.1 Odstránenie prepravných skrutiek

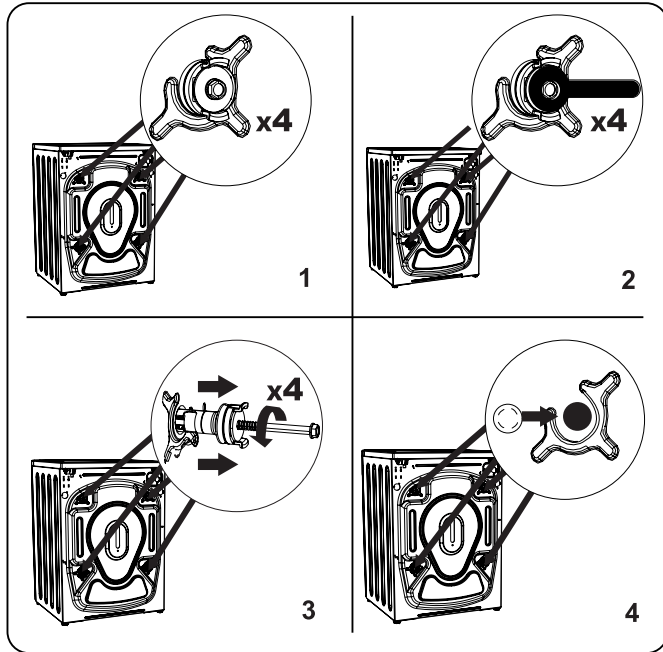

1. Pred prevádzkou práčky odnímate 4 prepravné skrutky a gumené podložky zo zadnej strany spotrebiča. Ak skrutky neodnímate, môžu spôsobovať veľké vibrácie, hluk a poruchu spotrebiča a zrušiť platnosť záruky.
2. Uvoľnite prepravné skrutky otočením proti smeru hodinových ručičiek pomocou vhodného kľúča.
3. Vyberte prepravné skrutky priamym vytiahnutím.
4. Do otvorov, ktoré zostali po vybratí prepravných skrutiek, osadíte plastové zaslepovacie čiapočky dodané vo vrecku s príslušenstvom. Prepravné skrutky si ponechajte na budúce použitie.

**POZNÁMKA:** Prepravné skrutky vyberte pred prvým použitím spotrebiča. Na poruchy vyplývajúce z prevádzky spotrebiča s osadenými prepravnými skrutkami sa záruka nevzťahuje.

#### 3.2 Nastavenie nožičiek/Nastavenie nastaviteľných podper

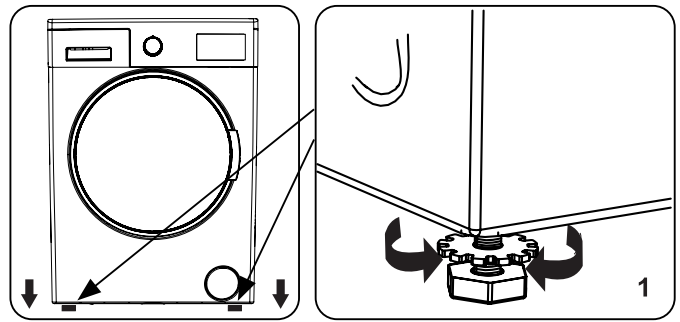

1. Spotrebič nemontujte na povrch (napríklad koberec), ktorý by zabránil ventilácii zo spodku.
  - Spotrebič v záujme tichej prevádzky bez vibrovania namontujte na pevný povrch.
  - Spotrebič môžete vyvážiť pomocou nastaviteľných nožičiek.
  - Uvoľnite plastovú poistnú maticu.

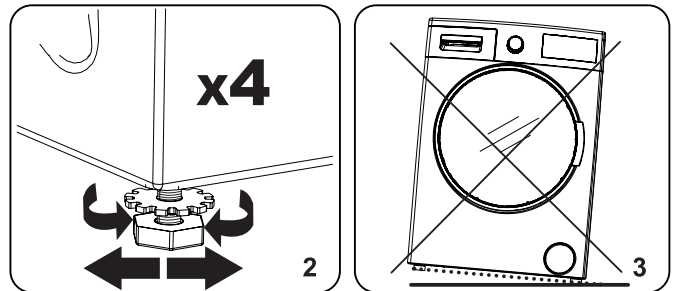

2. Ak chcete zvýšiť výšku spotrebiča, otočte nožičky v smere hodinových ručičiek. Ak chcete znížiť výšku spotrebiča, otočte nožičky proti smeru hodinových ručičiek.
  - Ak je spotrebič vyvážený, poistné matice utiahnite otočením v smere hodinových ručičiek.
3. Na vyváženie pod spotrebič nikdy nekladajte kartón, drevo ani iné podobné materiály.
  - Pri čistení miesta, na ktorom je spotrebič umiestnený, dbajte na to, aby ste nenarušili jeho vyváženie.

#### 3.3 Elektrické zapojenie

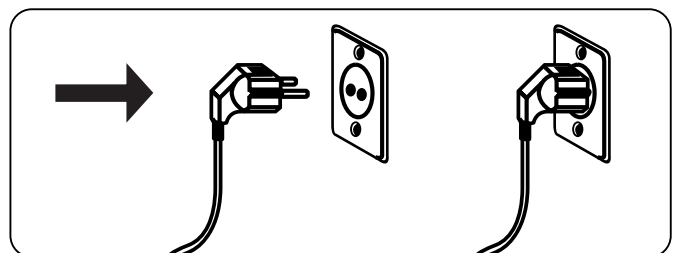

- Vaša práčka si vyžaduje napájanie 220 – 240 V/50 .

- Napájací kábel práčky je vybavený zástrčkou s uzemnením. Táto zástrčka sa musí vždy zapojiť do uzemnenej zásuvky s 10 ampérmi.
- Ak nemáte vhodnú zásuvku a poistku, ktorá tomu zodpovedá, uistite sa, že prácu vykoná kvalifikovaný elektrikár.
- Nepreberáme zodpovednosť za poškodenie, ktoré vznikne v dôsledku použitia neuzemneného zariadenia.

**POZNÁMKA:** Prevádzka spotrebiča pri nízkom napätí môže spôsobiť skrátenie cyklu životnosti spotrebiča a obmedzenie jeho výkonu.

### 3.4 Zapojenie hadice na prívod vody

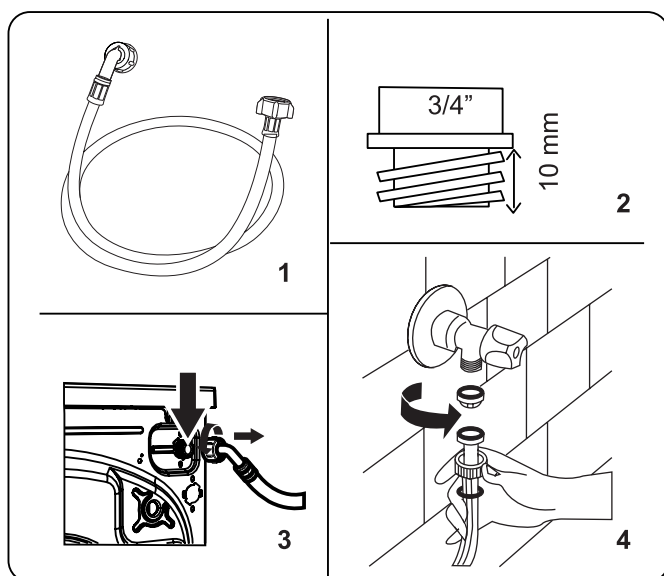

1. Váš spotrebič má jedno zapojenie prívodu vody (studená) alebo dvojitú zapojenie prívodu vody (horúca a studená) v závislosti od parametrov spotrebiča. Hadica s bielym ozdobením sa zapája k prívodu studenej vody a hadica s červeným ozdobením k

prívodu teplej vody (ak je to možné).

- V záujme zabránenia pretekaniu na spojoch sa v balení hadice dodávajú 1 alebo 2 matice (v závislosti od parametrov spotrebiča). Tieto matice nasadíte na koniec hadice na prívod vody, ktorým sa privádza voda.
2. Nové hadice na prívod vody zapojte ku kohútiku so závitom  $\frac{3}{4}$  ".
    - Koniec hadice na prívod vody s bielou ozdobou zapojte k bielemu ventilu na prívod vody na zadnej strane spotrebiča a koniec hadice s červenou ozdobou zapojte k červenému ventilu na prívod vody (ak je to možné).
    - Zapojenia utiahnite ručne. V prípade pochybností sa obráťte na kvalifikovaného inštalatéra.
  3. Po vykonaní všetkých zapojení opatrne otvorte prívod vody a skontrolujte pretekánie.
  4. Dbajte na to, aby hadice na prívod vody neboli zachytené, ohnuté, zamotané, prelomené ani pomliaždené.
    - Ak spotrebič disponuje pripojením na prívod horúcej vody, jej teplota nesmie byť vyššia ako 70 °C.

**POZNÁMKA:** Vaša práčka musí byť zapojená k prívodu vody iba pomocou dodanej novej napájacej hadice. Staré hadice sa nesmú opätovne používať.

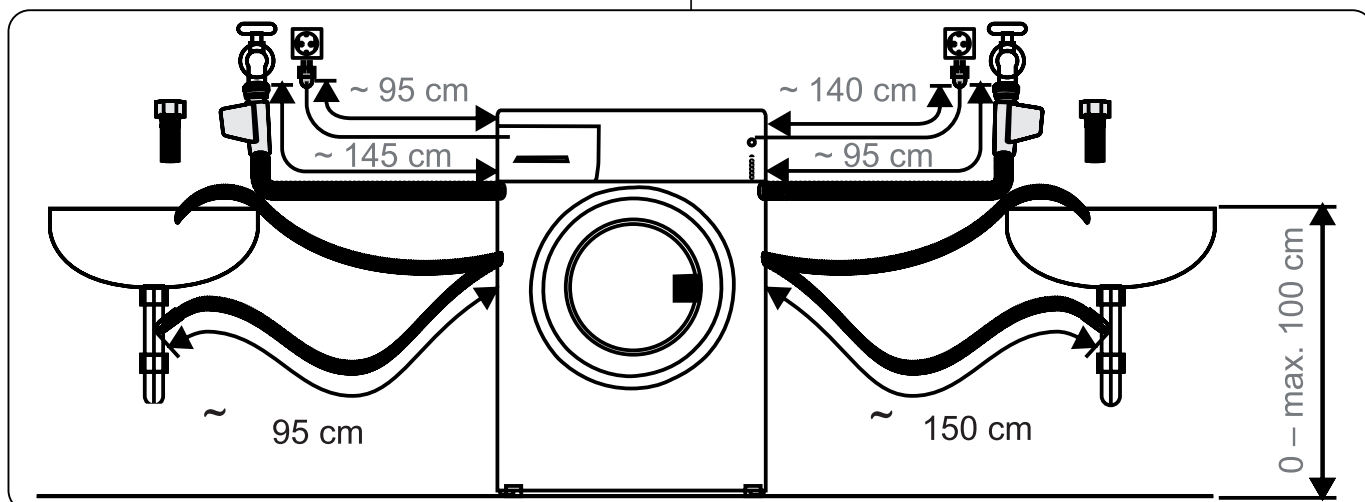

### 3.5 Zapojenie vypúšťania vody

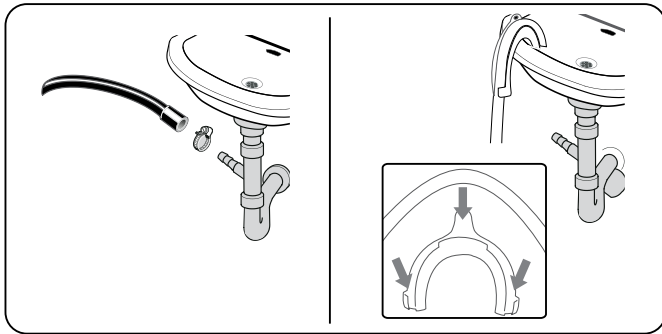

- Hadicu na vypúšťanie vody pripojte k potrubiu alebo výpustnému kolienku domáceho odtoku pomocou dodatočného vybavenia.
- Hadicu na vypúšťanie vody sa nikdy nepokúšajte predĺžiť.
- Hadicu na vypúšťanie vody zo spotrebiča nekladajte do nádoby, vedra ani vane.
- Dbajte na to, aby hadica na vypúšťanie vody nebola ohnutá, skrútená, pomliaždená ani predĺžená.
- Hadica na vypúšťanie vody musí byť namontovaná do maximálnej výšky 100 cm od zeme.

## 4. PREHĽAD OVLÁDACIEHO PANELU

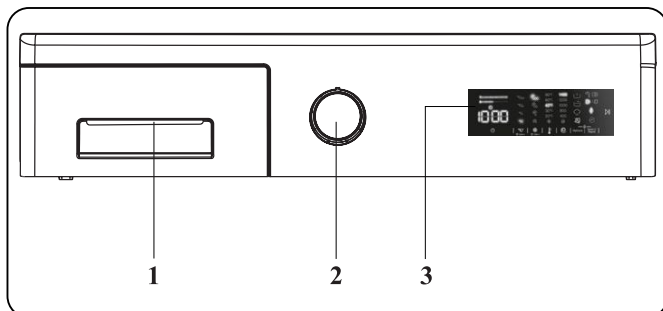

1. Zásuvka na prací prášok
2. Volič programu
3. Elektronický displej

### 4.1 Zásuvka na prací prostriedok

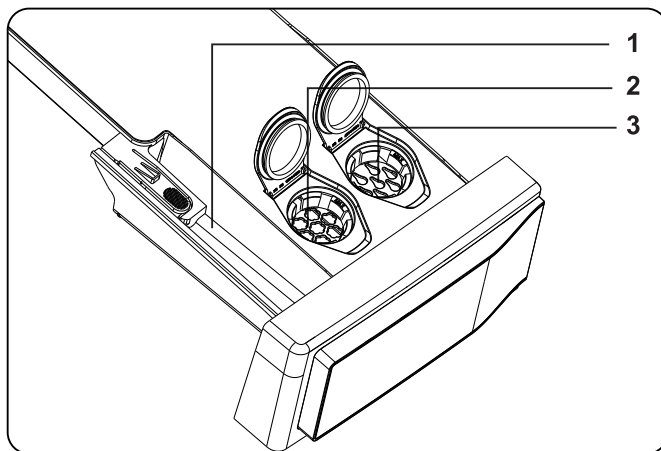
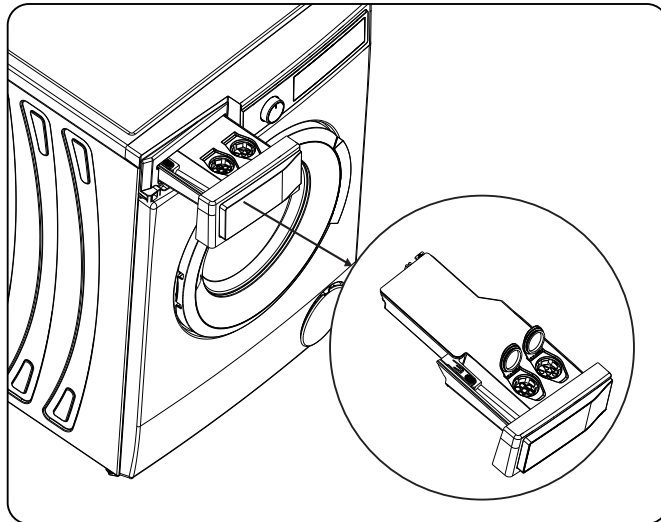

1. Nádobka na prací prostriedok
2. Nádobka na zmäkčovač vody (automatické dávkovanie)
3. Nádobka na tekutý prací prostriedok

### 4.2 Časti

#### Priehradka na prací prášok:

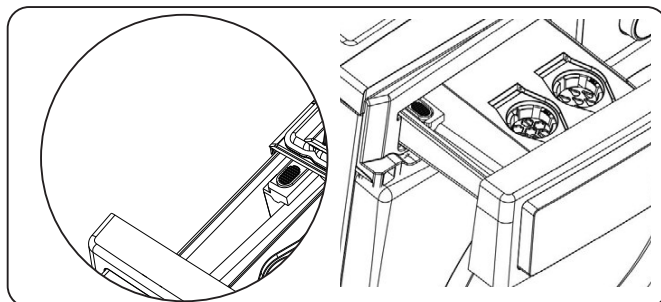

Ak chcete pri pracom cykle použiť práškový prací prostriedok, deaktivujte funkciu automatického dávkovania a použite priehradku na práškový prací prostriedok.

## Aviváž, škrob na prádlo, dávkovač pracieho prostriedku:

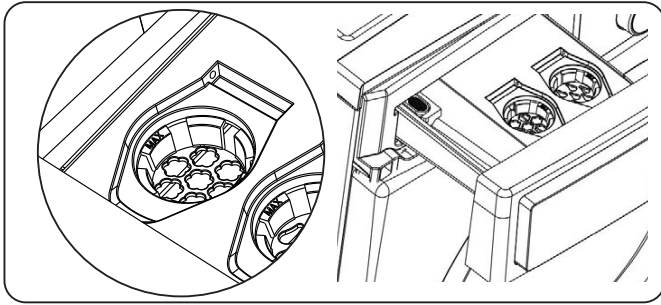

V tomto dávkovači sa môžu používať len prostriedky, ako je aviváž (dodržiajte množstvo a typ odporúčaný výrobcom). Na tomto dávkovači môže niekedy zostať aviváž používaný na pranie. Je to spôsobené tým, že daný aviváž nie je tekutá látka. Odporúča sa používať tekutý aviváž s nižšou viskozitou alebo používať aviváž po zriedení.

### Ak si neželáte používať priehradku na aviváž:

#### Mali by ste vypnúť výber aviváže.

- Ak raz stlačíte tlačidlo dávkovania aviváže, funkcia aviváže (automatické dávkovanie) sa vypne.



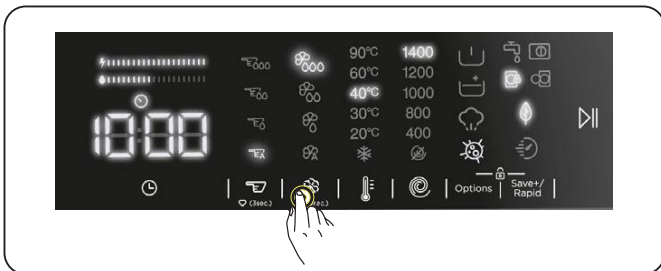



**POZNÁMKA:** Funkcia dávkovania aviváže sa aktivuje po zapnutí zariadenia.







### Ak chcete používať funkciu aviváže,

- Ak druhýkrát stlačíte tlačidlo dávkovania aviváže, rozsvieti sa LED kontrolka aviváže tretej úrovne (automatické dávkovanie) , čo znamená, že funkcia aviváže (automatické dávkovanie) je zapnutá.

#### Indikátory hladiny aviváže:

-  vysoká hladina 
-  stredná hladina 
-  nízka hladina 
- Automatické dávkovanie 

- Po zapnutí funkcie dávkovania aviváže (automatické dávkovanie), každé stlačenie tlačidla dávkovania aviváže umožní vybrať úroveň , úroveň 3, , úroveň 2,  úroveň 1 a .

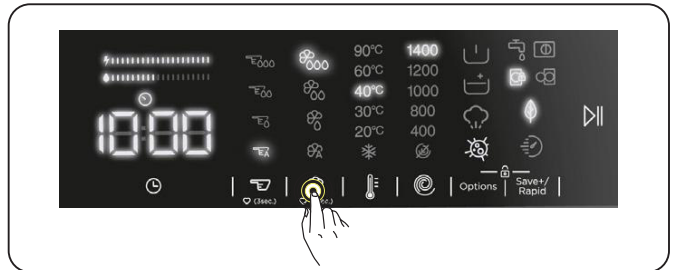

**POZNÁMKA:** Výber úrovne aviváže by sa mal vykonať pred spustením programu; po spustení programu už nie je možné vybrať úroveň aviváže.

**POZNÁMKA:** Ak chcete zaznamenať požadovanú úroveň aviváže, stlačte a podržte tlačidlo výberu aviváže na 3 sekundy po zvolení úrovne aviváže. Zvolená úroveň aviváže bude platná pre nasledujúce použitia.

**UPOZORNENIE:** Keď je hladina aviváže nízka, kontrolka aviváže začne blikať a práčka vás na to upozorní.

### Priehradka na tekutý prací prostriedok (automatické dávkovanie):

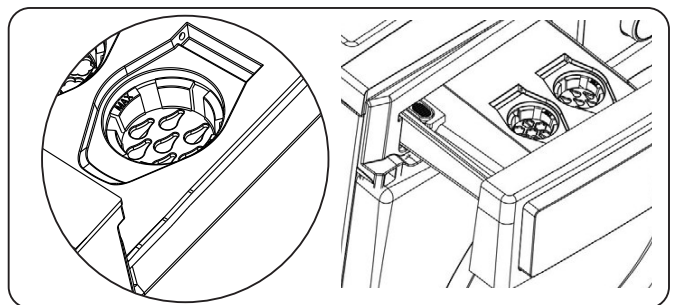

Používanie tekutého pracieho prostriedku (automatické dávkovanie) je v práčke zapnuté predvolene. V tejto priehradke sa môže používať len tekutý prací prostriedok.

### Ak chcete použiť priehradku na práškový prací prostriedok:

Mali by ste vypnúť funkciu tekutého pracieho prostriedku (automatické dávkovanie).

- Ak raz stlačíte tlačidlo dávkovania pracieho prostriedku, funkcia tekutého pracieho prostriedku (automatické dávkovanie) sa vypne.

**POZNÁMKA:** Funkcia automatického dávkovania sa aktivuje po zapnutí zariadenia

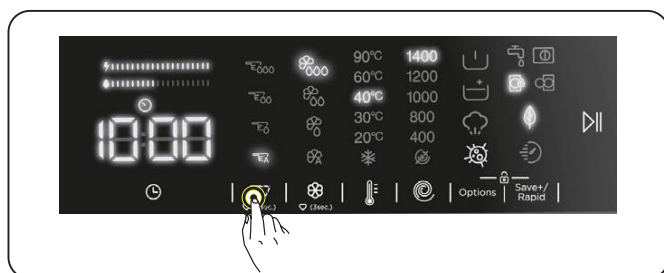











**POZNÁMKA:** Ak je funkcia tekutého pracieho prostriedku (automatické dávkovanie) vypnutá, musíte pri pracích cykloch používať práškový prací prostriedok. Kvôli tomuto by ste mali dať prací prostriedok do priehradky na práškový prací prostriedok.

#### Ak chcete použiť tekutý prací prostriedok (automatické dávkovanie) pre prací cyklus,

- Ak druhýkrát stlačíte tlačidlo dávkovania pracieho prostriedku, rozsvieti sa LED kontrolka aviváže tretej úrovne (automatické dávkovanie) , čo znamená, že funkcia pracieho prostriedku (automatické dávkovanie) je zapnutá.

Indikátory hladiny tekutého pracieho prostriedku

-  vysoká hladina 
-  stredná hladina 
-  nízka hladina 
- Automatické dávkovanie 
- Po zapnutí funkcie tekutého pracieho prostriedku (automatické dávkovanie), každé stlačenie tlačidla dávkovania pracieho prostriedku umožní vybrať úroveň , úroveň 3,  úroveň 2,  úroveň 1 a .

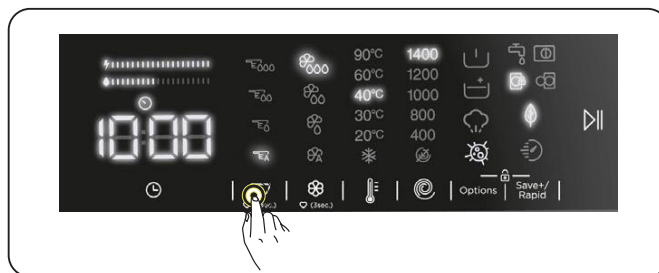

**POZNÁMKA:** Úroveň tekutého pracieho prostriedku (automatické dávkovanie) by sa mala zvoliť podľa úrovne znečistenia bielizne.

**POZNÁMKA:** Výber tekutého pracieho prostriedku (automatické dávkovanie) by sa mal vykonať pred spustením programu; túto funkciu už nie je možné vykonať po spustení programu.

**POZNÁMKA:** Ak chcete zaznamenať požadovanú úroveň čistiaceho prostriedku, stlačte a podržte tlačidlo výberu čistiaceho prostriedku na 3 sekundy po zvolení úrovne čistiaceho prostriedku. Zvolená hladina pracieho prostriedku bude platná pre nasledujúce použitia.

**! UPOZORNENIE:** Keď je hladina pracieho prostriedku nízka, LED kontrolka pod tlačidlom dávkovania pracieho prostriedku začne blikať a práčka vás na to upozorní.

#### 4.3 Upozornenia týkajúce sa systému automatického dávkovania pracieho prostriedku

**POZNÁMKA:** Informácie ohľadom použitia pracieho prostriedku

1. Nemiešajte prací prostriedky rôznych značiek.
2. Nemiešajte prací prostriedok a aviváž.
3. Pri výmene pracieho prostriedku sa uistite, že ste vyčistili všetky zásobníky zásuvky na prací prostriedok.
4. Nepoužívajte žiadny prací prostriedok, na ktorom sa tvorí vrstva alebo ktorý začal tuhnúť.
5. Nepoužívajte bielidlá ani výrobky

obsahujúce rozpúšťadlá.

6. Ak používate koncentrovaný čistiaci prostriedok, zriedte ho s trochou vody, aby ste zabránili upchatiu zásobníkov zásuvky.

### Keď je zariadenie spustené:

1. Nenechávajte veko zásobníkov otvorené, aby ste zabránili vyschnutiu pracieho prostriedku vo vnútri.
2. Po pridaní pracieho prostriedku alebo keď je výrobok spustený, skontrolujte, či je zásuvka riadne zatvorená. V opačnom prípade sa môže stať, že zariadenie nebude môcť správne využiť prací prostriedok.

** VAROVANIE:** Zásuvka by nemala byť otvorená, keď je zariadenie v prevádzke.

### Zásuvka na prací prostriedok:

1. Pri vyberaní zásuvky sa uistite, že je prázdna. Potom do nej môžete naliať prací prostriedok.
2. Keď je zásuvka na prací prostriedok plná:
  - Zariadenie neťahajte.
  - So zariadením nehýbte.
  - Zariadenie nijak nenakláňajte.

** VAROVANIE:** Pred vykonávaním týchto procesov sa uistite, že ste zo zariadenia vybrali zásuvku na prací prostriedok.

** VAROVANIE:** Ak ste pridali prací prostriedok, ale práčka ho stále nedetekuje, v zásobníku môže byť zaschnutý prací prostriedok, ktorý bráni správne fungovaniu dávkovacieho mechanizmu pracieho prostriedku. Vyčistite zásuvku.

## 4.4 Volič programu

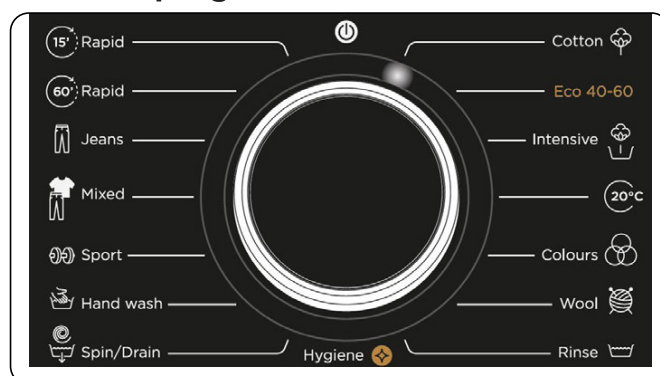

- Na výber požadovaného programu otočte voličom programu doprava alebo doľava, kým značka voliča programu neukáže na vybraný program.
- Uistite sa, aby bol volič programu nastavený presne na program, ktorý chcete.

## 4.5 Elektronický displej

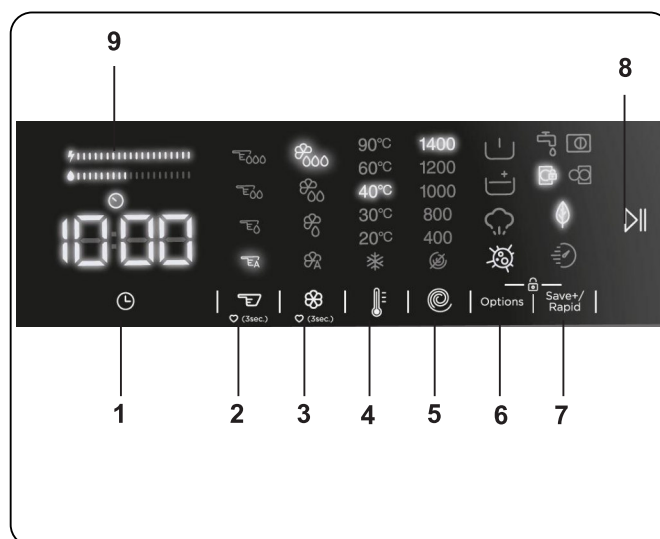

1. Prídavná funkcia oneskoreného štartu
2. Výber dávkovania pracieho prostriedku
3. Výber dávkovania aviváže
4. Výber teploty vody pri praní
5. Výber otáčok žmýkania
6. Možnosti
7. Šetrné+ / Rýchle (prídavná funkcia eko prania, rýchle pranie)
8. Tlačidlo Štart/Pauza
9. Pruh hospodárnosti energie/vody



## 5. POUŽÍVANIE PRÁČKY

### 5.1 Príprava bielizne

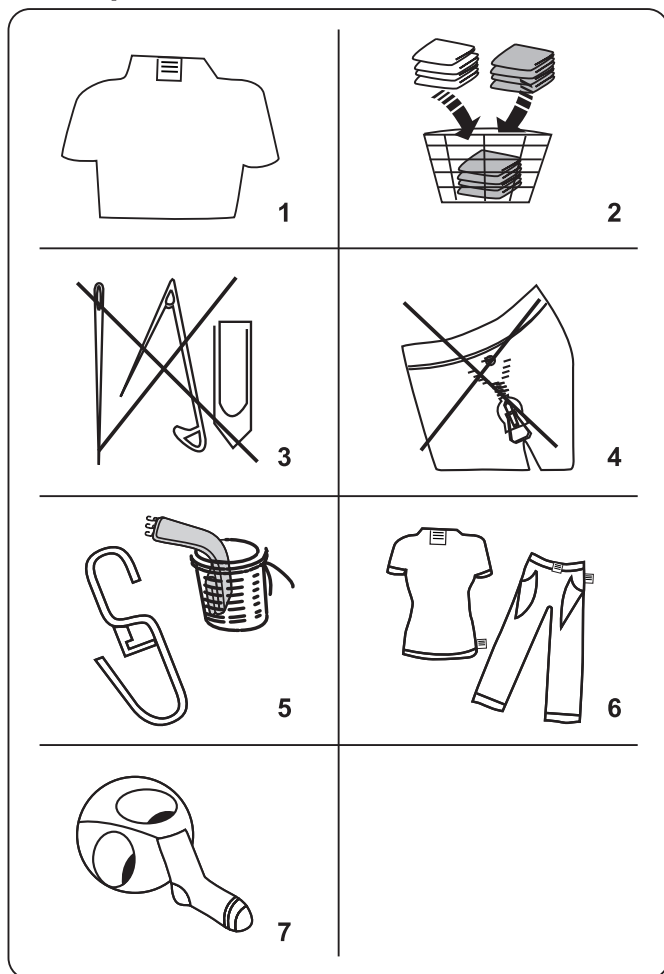













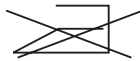

1. Dodržiavajte pokyny uvedené na štítku starostlivosti o oblečenie.
  - Bielizeň rozdeľte podľa typu (bavlna, syntetika, jemné, vlna atď.), teploty prania (studená, 30°, 40°, 60°, 90°) a stupňa zašpinenia (mierne špinavá, špinavá, veľmi špinavá).
2. Farebnú a bielu bielizeň nikdy neperte súčasne.
  - Tmavé textilie môžu obsahovať nadmerné farbivo a musia sa niekoľkokrát prať samostatne.
3. Dbajte na to, aby sa v bielizni nenachádzali žiadne kovové materiály ani vo vreckách, prípadne ich odstráňte.

**POZOR:** Na poruchy spôsobené cudzorodými materiálmi, ktoré spotrebič poškodia, sa záruka nevzťahuje.

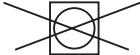
4. Zatvorte zipsy a upevnite všetky háčiky a očka.
5. Vyberte kovové alebo plastové háčiky závesov alebo ich dajte do sieťky alebo vrecka na pranie.

6. Textil, ako napríklad nohavice, pletené odevy, tričká a mikiny, obráťte naruby.
7. Ponožky, vreckovky a iné malé predmety perte vo pracovnej sieťke.

 Môže sa bieliť	 Nesmie sa bieliť	 Bežné pranie
 Žehlenie pri maximálnej teplote 150 °C	 Žehlenie pri maximálnej teplote 200 °C	 Nesmie sa žehliť
 Môže sa chemicky čistiť	 Nesmie sa chemicky čistiť	 Sušiť na vodorovnom povrchu
 Iba sušenie vo vertikálnom stave	 Sušiť zavesené	 Nesmie sa sušiť v bubnovej sušičke
 Povolené chemické čistenie v plynovom oleji, čistom alkohole a R113	 Perchlóretylén R11, R13, ropa	 Perchlóretylén R11, R113, plynový olej

### 5.2 Nakladanie bielizne do práčky

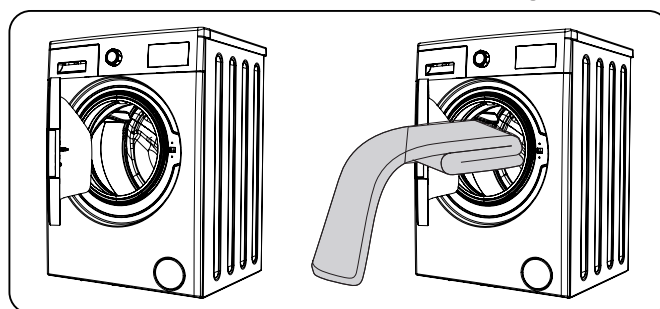

- Otvorte dverka práčky.
  - Bielizeň v práčke rozložte rovnomerne.
- POZNÁMKA:** Dajte pozor, aby ste neprekročili maximálne naloženie bubnu, pretože to vedie k zlým výsledkom prania a môže spôsobiť krčenie. Pozrite si tabuľky programov prania vzhľadom na informácie o objemoch naloženia.

V týchto tabuľkách sú zobrazené približné hmotnosti bežných položiek bielizne:

TYP BIELIZNE	HMOTNOSŤ (g)
Osuška	200
Prestieranie	500
Župan	1200
Prikryvka	700
Obliečka na vankúš	200
Spodná bielizeň	100
Obrus	250

- Každý kus bielizne naložte samostatne.
- Uistite sa, aby sa medzi gumeným tesnením a dvierkami nezasekla žiadna bielizeň.
- Jemne zatlačte dvierka, pokým sa kliknutím nezatvoria.

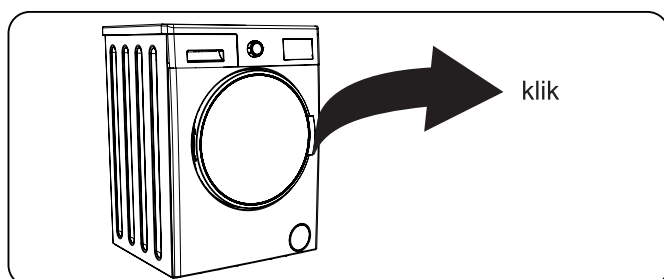

- Uistite sa, či sú dvierka riadne zatvorené, inak sa program nezačne.

### 5.3 Prevádzka spotrebiča

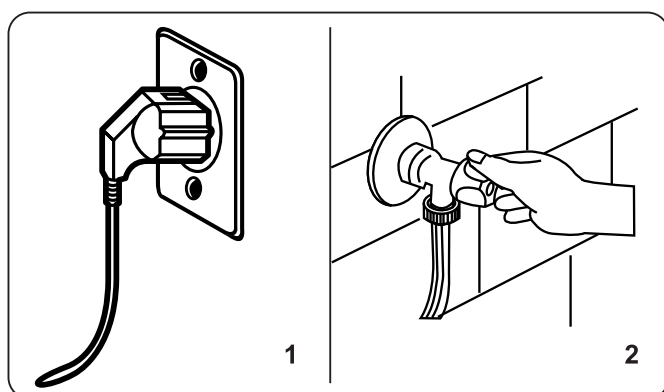

1. Spotrebič zapojte do sieťového napájania.
2. Zapojte prívod vody.
  - Otvorte dvierka spotrebiča.
  - Bielizeň v bubne rozložte rovnomerne.
  - Jemne zatlačte dvierka, pokým sa kliknutím nezatvoria.

### 5.4 Výber programu

Na výber najvhodnejšieho programu na bielizeň využite tabuľku programov.

### 5.5 Systém detekcie polovičnej náplne

Váš spotrebič má systém detekcie polovičnej náplne.

Ak do spotrebiča vložíte menej ako polovicu maximálneho naloženia bielizne, automaticky sa nastaví funkcia polovičnej náplne bez ohľadu na vybraný program. To znamená, že trvanie vybraného programu bude kratšie a spotrebuje sa menej vody a energie.

### 5.6 Doplnkové funkcie

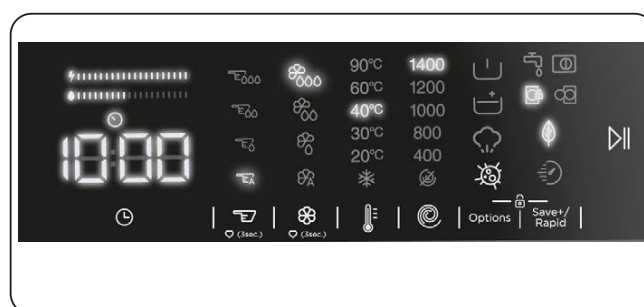

Pred spustením programu si môžete vybrať doplnkové funkcie, ak chcete.

- Stlačte tlačidlo doplnkovej funkcie, ktorú chcete vybrať.
- Ak symbol doplnkovej funkcie svieti na elektronickom paneli nepretržite, povolí sa vybraná doplnková funkcia.
- Ak symbol doplnkovej funkcie bliká na elektronickom paneli, vybraná doplnková funkcia sa nepovolí.

#### Dôvod na nepovolenie funkcie:

- Táto doplnková funkcia nemusí byť dostupná pre vybraný program prania.
- Práčka možno preskočila krok, pri ktorom sa mohla použiť doplnková funkcia.
- Doplnková funkcia môže byť nekompatibilná s inou doplnkovou funkciou, ktorú ste vybrali skôr.

## 1. Doplnková funkcie oneskoreného štartu

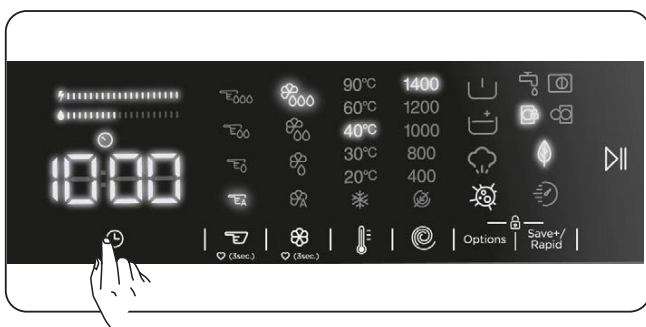





Túto pomocnú funkciu môžete použiť na odloženie času začiatku cyklu prania na 1 až 23 hodín.

Ak chcete použiť funkciu odloženého štartu:

- Raz stlačte tlačidlo odloženia štartu.
- Zobrazí sa „1h“. Na elektronickom displeji bude svietiť .
- Stlačte tlačidlo odloženia štartu, kým nedosiahnete čas, po ktorom chcete na spotrebiči spustiť cyklus prania.
- Ak ste preskočili čas odloženia štartu, ktorý by ste chceli nastaviť, môžete ďalej stláčať tlačidlo odloženia štartu, kým tento čas nedosiahnete opäť.
- Ak chcete použiť funkciu odloženia štartu, musíte na spustenie spotrebiča stlačiť tlačidlo Štart/Pauza.

**POZNÁMKA:** Po výbere funkcie odloženia štartu môžete vybrať ďalšie funkcie bez dotknutia sa tlačidla  na povolenie odloženia času.

**Ak chcete zrušiť funkciu odloženého štartu:**

- Ak ste nestlačili tlačidlo , pokračujte v stláčaní tlačidla odloženia štartu, pokiaľ sa na elektronickom displeji nezobrazí trvanie programu, ktorý ste vybrali. Ak sa čas programu zobrazí na elektronickom displeji, znamená to, že odloženie štartu sa zrušilo.
- Ak ste stlačili tlačidlo  na spustenie spotrebiča, musíte len raz stlačiť tlačidlo odloženia štartu. Po vypnutí  na elektronickom displeji stlačte tlačidlo  a na spustenie cyklu prania.

## 2. Výber dávkovania pracieho prostriedku\*

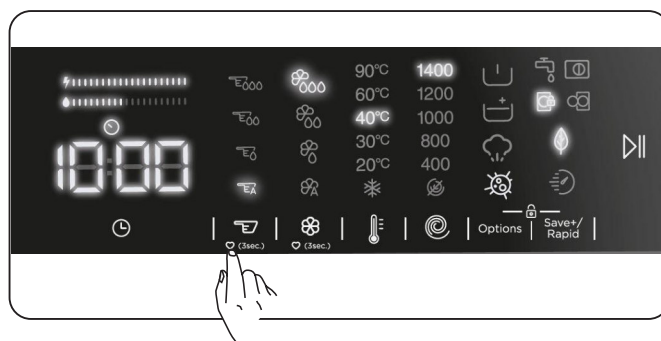

Táto prídavná funkcia umožňuje zapnúť alebo vypnúť automatické dávkovanie a nastaviť množstvo tekutého pracieho prostriedku podľa stupňa znečistenia bielizne, ktorú vkladáte do práčky.

## 3. Výber dávkovania aviváže\*

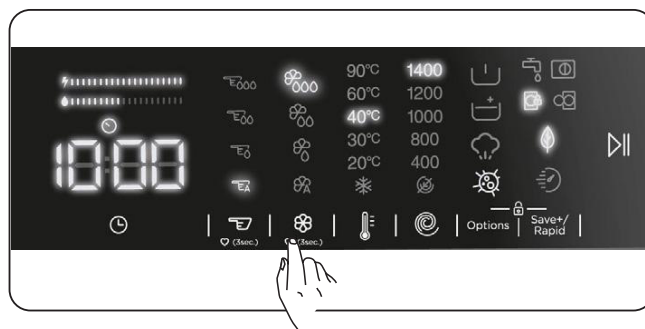

Táto prídavná funkcia umožňuje zapnúť alebo vypnúť automatické dávkovanie a nastaviť úroveň aviváže.

#### 4. Výber teploty vody pri praní

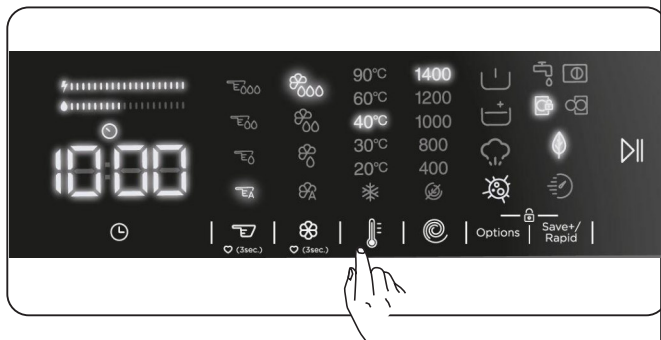

Tlačidlo nastavenia teploty vody prania môžete použiť na nastavenie teploty vody prania vašej bielizne.

- Po výbere nového programu sa vyberá maximálna teplota programu zobrazí na displeji teploty vody prania.
- Na postupné znižovanie teploty vody prania môžete stláčať tlačidlo nastavenia teploty vody prania od maximálnej teploty vody vybraného programu po pranie so studenou vodou (\*).
- Ak ste preskočili teplotu vody prania, ktorú chcete nastaviť, pokračujte v stláčaní tlačidla teploty vody prania, kým opäť nenájdete požadovanú teplotu.

#### 5. Výber rýchlosti žmýkania

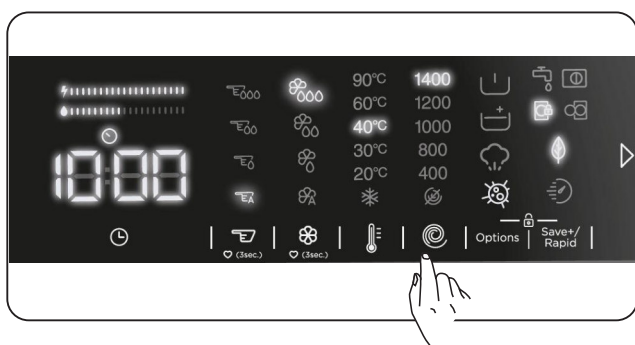

Môžete použiť tlačidlo nastavenia otáčok na nastavenie rýchlosti žmýkania vašej bielizne. Po výbere nového programu sa vyberá maximálne otáčky žmýkania programu zobrazia na displeji otáčok žmýkania.

Na postupné zníženie otáčok žmýkania môžete stláčať tlačidlo nastavenia otáčok žmýkania od maximálnych otáčok žmýkania vybraného programu po možnosť zrušenia žmýkania (☹).

Ak ste preskočili otáčky žmýkania, ktoré chcete nastaviť, ďalej stláčajte tlačidlo otáčok žmýkania a opäť nájdite požadované otáčky.

#### 6. Doplnkové funkcie

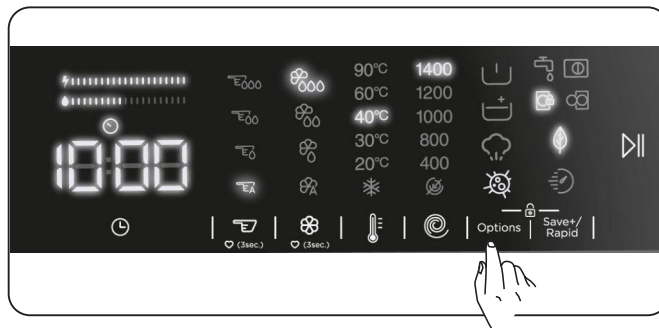

Doplnkové funkcie môžete používať na výber najvhodnejšieho prania vašej bielizne. S týmto cieľom sa môžete dotknúť tlačidla možností na paneli displeja a umožniť tieto:

##### 6.1 ☐ Doplnková funkcia predpieranie

##### 6.2 ☒ Doplnková funkcia extra plákanie

##### 6.3 ☁ Parný asistent funkcia

##### 6.4 ☹ Antialergická doplnková funkcia.

##### 6.1 ☐ Doplnková funkcia predpieranie

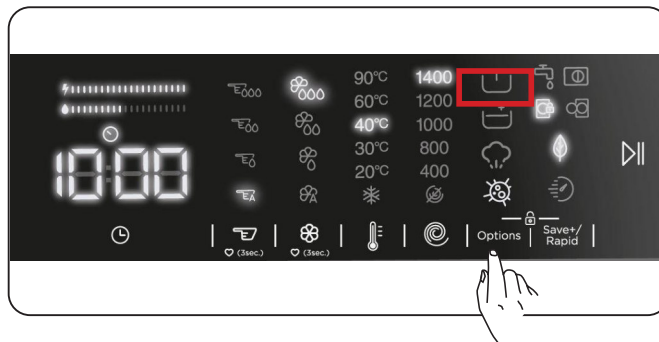

Túto doplnkovú funkciu môžete použiť na vykonanie predpierania pred hlavným cyklom prania silne znečistenej bielizne. Pri použití tejto funkcie musíte doplniť prací prostriedok do zásuvky dávkovača na predpieranie. Ak chcete povoliť doplnkovú funkciu predpierania, stláčajte tlačidlo možností, pokiaľ sa nezapne symbol predpierania ☐. Ak LED kontrolka predpierania ☐ svieti na elektronickom displeji nepretržite, znamená to, že doplnková funkcia bola vybraná.

**POZNÁMKA:** Keď chcete vybrať doplnkovú funkciu predpierania, ak sa  nezobrazuje na displeji, znamená to, že táto funkcia nie je dostupná k vybranému programu prania.

## 6.2 Doplnková funkcia extra plákanie

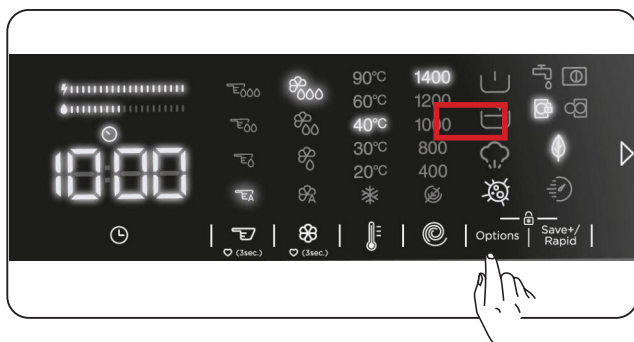

Túto doplnkovú funkciu môžete použiť na extra plákanie svojej bielizne. Na umožnenie funkcie extra plákania ďalej stláčajte tlačidlo možností, pokiaľ sa nerozsvieti symbol extra plákania . Ak LED kontrolka extra plákania svieti na elektronickom displeji nepretržite, znamená to, že doplnková funkcia bola vybraná.

**POZNÁMKA:** Keď chcete vybrať doplnkovú funkciu extra plákania, ak sa  nezobrazuje na displeji, znamená to, že táto funkcia nie je dostupná k vybranému programu prania.

## 6.3 Parný asistent funkcia

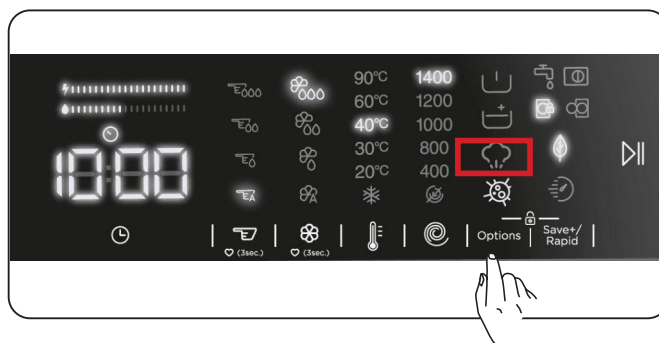



Pomocou aplikácie pary môžete po praní urobiť svoju bielizeň menej pokrčenú. Para preniká a uvoľňuje oblečenie, eliminuje vrásky a zanecháva naše oblečenie jemné a jemné.

**POZNÁMKA:** Ak chcete zvoliť pomocnú funkciu parného systému, ak sa na displeji nezobrazí, znamená to, že táto funkcia nie je k dispozícii vo zvolenom pracovnom programe.

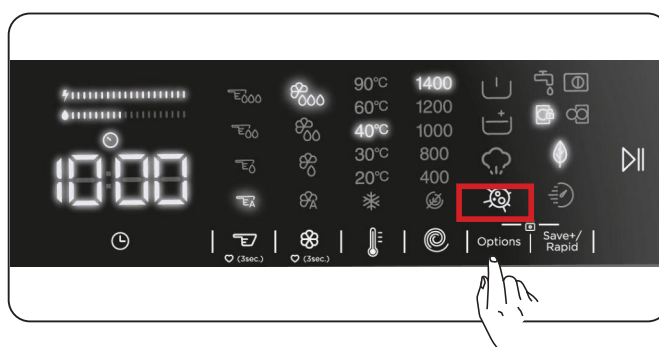
## 6.4 Antialergická doplnková funkcia



Túto doplnkovú funkciu môžete použiť na pridanie ďalšieho cyklu plákania bielizne. Spotrebič pri všetkých krokoch plákania použije horúcu vodu. (Odporúča sa to pri odevoch na citlivú pokožku, detském oblečení a spodnej bielizni). Na umožnenie antialergickej doplnkovej funkcie pokračujte v stláčaní tlačidla možností, pokiaľ sa nerozsvieti symbol antialergickej funkcie . Ak LED kontrolka antialergickej funkcie  svieti na elektronickom displeji nepretržite, znamená to, že doplnková funkcia bola vybraná.

**POZNÁMKA:** Keď chcete vybrať antialergickú doplnkovú funkciu, ak sa  nezobrazuje na displeji, znamená

to, že táto funkcia nie je dostupná k vybranému programu prania.

## 7. Doplnková funkcia ekologického/rýchleho prania

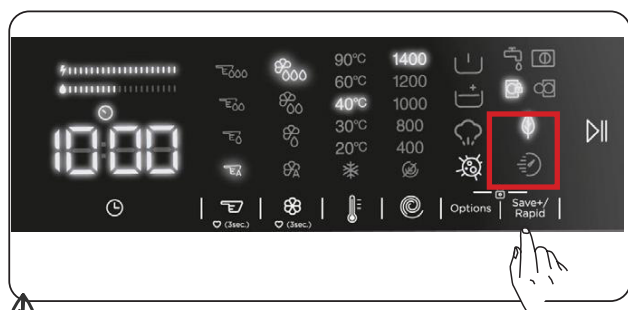



### Doplnková funkcia ekologického prania:

Ak vyberiete túto doplnkovú funkciu, spotrebič mierne predĺži trvanie programu prania. Pri cykle prania však použije menej energie a vody. Na umožnenie tejto funkcie sa môžete dotknúť tlačidla výberu prania Eco/Quick na paneli displeja s cieľom zapnúť LED kontrolku symbolu .

### Doplnková funkcia rýchleho prania:

Ak vyberiete túto doplnkovú funkciu, spotrebič skráti trvanie programu prania. (Spotrebič sa pri vybranom programe prania odporúča naplniť do polovice náplne alebo ešte menej.) Na umožnenie tejto funkcie sa môžete dotknúť tlačidla výberu prania Eco/Quick na paneli displeja s cieľom zapnúť LED kontrolku symbolu .

** POZNÁMKA:** Ak spotrebič naplníte do polovice objemu bielizne k vybranému programu prania, spotrebič to zaznamená vďaka systému na detekciu polovičného naplnenia a takto sa bude bielizeň prať s použitím menšieho množstva energie a vody za kratší čas. Ak váš spotrebič zistí polovičné naplnenie, automaticky sa na paneli displeja rozsvieti kontrolka LED symbolu .

### • Pruh hospodárnosti energie/vody:

„“ je indikátor hospodárnosti pozostávajúci z 2 pruhov. Pruh hospodárnosti energie/vody zobrazuje množstvo spotreby energie a vody. Čím je pruh väčší, tým viac energie alebo vody sa spotrebúva. Pruh hospodárnosti

energie/vody sa môže predĺžiť alebo skrátiť v závislosti od trvania, nastavenia teploty, otáčok žmýkania a iných doplnkových funkcií vybraného programu.

## Tlačidlo Štart/Pauza

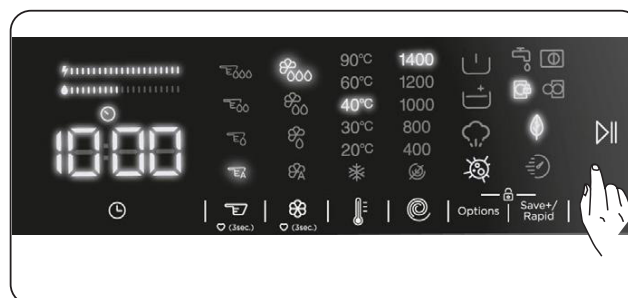

Stlačením tlačidla Štart/Pauza môžete vybraný program spustiť alebo spustený program pozastaviť. Ak spotrebič prepnete do pohotovostného režimu, na elektronickom displeji bude blikať kontrolka Štart/Pauza.

## 5.7 Detský zámok

Funkcia detského zámku umožňuje uzamknúť tlačidlá tak, aby sa cyklus pranie, ktorý ste vybrali, nebolo možné neúmyselne zmeniť.

Na aktivovanie detského zámku súčasne stlačte a podržte na aspoň 3 sekundy tlačidlo 6 a 7. Na elektronickom displeji bude na 2 sekundy blikať „CL“, ak sa detský zámok aktivuje.

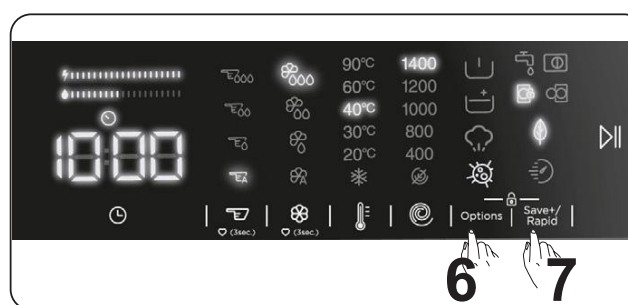

Pri stlačení ľubovoľného tlačidla alebo pri zmene vybraného programu prostredníctvom voliča programu, ak je aktívny detský zámok, na elektronickom displeji bude na 2 sekundy blikať symbol „CL“.





Ak je funkcia detského zámku aktivovaná a je spustený niektorý z programov, volič programov sa prepne do pozície  a vyberie sa iný program, pričom predtým vybraný program pokračuje tam, kde skončil.

Na deaktivovanie detského zámku

súčasne stlačte a podržte na aspoň 3 sekundy tlačidlo 6 a 7, pokým z elektronického displeja nezmizne symbol „CL“.

**POZNÁMKA:** V prípade aktivovania detského zámku zostanú dvere odomknuté a elektrická energia odpojená.



### 5.8 Ak chcete pozastaviť/ zrušiť prebiehajúci program alebo doplniť bielizeň:

- Tlačidlo so symbolom  umožňuje pozastaviť alebo reštartovať vybraný program. Ak chcete pridať bielizeň, môžete použiť túto funkciu.
- Dotknite sa preto tlačidla so symbolom . Ak sa na obrazovke zobrazuje , môžete otvoriť plniace dverka a doplniť bielizeň.
- Ak sa na obrazovke zobrazuje , krok na doplnenie bielizne už uplynul.
- Ak chcete zrušiť prebiehajúci program, otočte regulátor programov do polohy „1“. Spotrebič zastaví proces prania a program sa zruší. Na vypustenie vody zo spotrebiča otočte regulátor programov do ľubovoľnej polohy programu. Spotrebič vypustí vodu a program sa zruší. Môžete vybrať nový program a spustiť spotrebič.

### 5.9 Ukončenie programu



Spotrebič sa automaticky zastaví, ak sa vybraný program ukončí.

- Na elektronickom displeji sa zobrazí „End“ (Koniec).
- Môžete otvoriť dverka  a vybrať bielizeň. Po vybratí bielizne nechajte dverka otvorené, aby sa vnútro spotrebiča osušilo.
- Regulátor programov otočte do pozície .
- Spotrebič odpojte.
- Zatvorte prívod vody.

## 6. TABUĽKA PROGRAMOV

Program Programme	Teplota prania (°C)	Maximálne množstvo sušej bielizne (kg)	Priehradka na práci prostriedok (****)	Trvanie programu (min.) (*****)	Typ bielizne/Opisy
BAVLNA COTTON	*60 - 90	9,0	2	145	Veľmi špinavé, bavlna a ľanové textilie. (spodná bielizeň, ľan, obrus, osuška (maximálne 4,5 kg), posteľná bielizeň atď.)
ECO 40-60	*40 - 60	9,0	2	228	Špinavý bavlnený a ľanový textil. (spodná bielizeň, ľan, obrus, osuška (maximálne 4,5 kg), posteľná bielizeň atď.)
Predpieranie bavlny INTENSIVE	*60 - 40 - 30 - "- -C"	9,0	1&2	164	Špinavý bavlnený a ľanový textil. (spodná bielizeň, ľan, obrus, osuška (maximálne 4,5 kg), posteľná bielizeň atď.)
BAVLNA 20 °C COTTON 20 °C	*20- "- -C"	4,5	2	59	Menej špinavý bavlnený a ľanový textil. (spodná bielizeň, prestieradlo, obrus, osuška (max. 2,0 kg), posteľná bielizeň atď.)
FARBY COLOURS	*40 - 30 - "- -C"	9,0	2	130	Menej špinavý bavlnený a ľanový textil. (spodná bielizeň, prestieradlo, obrus, osuška (max. 4,5 kg), posteľná bielizeň atď.)
VLNA WOOL	*30 - "- -C"	2,5	2	48	Vlnená bielizeň s označením prania v práčke.
PLÁKANIE RINSE	*"- -C"	9,0	-	30	Zaisťuje dodatočné plákanie všetkých typov bielizne po cykle prania.
ANTIALERGICKÝ REŽIM HYGIENE	*60 - 40 - 30 - "- -C"	4,0	2	212	Detská bielizeň
Žmýkanie/ vypúšťanie SPIN/DRAIN	*"- -C"	9,0	-	17	Tento program môžete použiť na všetky typy bielizne, ak chcete ďalší krok odstreďovania po cykle prania./Môžete použiť program vypúšťania na vypustenie vody nahradenej vnútri práčky (doplnenie alebo odobratie bielizne). Na umožnenie programu vypúšťania otočte regulátor programov na program žmýkania/ vypúšťania. Po výbere „žmýkanie zrušené“ pomocou tlačidla doplnkovej funkcie sa chod programu spustí.
JEMNÉ/RUČNÉ PRANIE HAND WASH	*30 - "- -C"	2,5	2	90	Bielizeň odporúčaná na ručné pranie alebo jemná bielizeň.
EASY CARE / Oblečenie na von SPORT	*40 - 30 - "- -C"	3,5	2	170	Veľmi špinavý alebo miešaný syntetický textil. (nylonové ponožky, košeľe, blúzky, syntetické nohavice atď.)
Zmiešané MIXED	*40 - 30 - "- -C"	3,5	2	100	Špinavý bavlnený, syntetický, farebný a ľanový textil sa môže prať spolu.
Džínsy/tmavé odevy JEANS	*30 - "- -C"	3,5	2	96	Čierne a tmavé kusy vyrobené z bavlny, miešané vlákna alebo džínsy. Perte prevrátene, džínsy často obsahujú nadmerné farbivo a počas prvých praní môžu púšťať farbu. Svetlé a tmavé farebné kusy perte samostatne.
(**) Rýchlo 60' 60°C RAPID 60'	*60 - 40 - 30 - "- -C"	4,0	2	60	Špinavý, bavlnený, farebný a ľanový textil praný pri 60 °C za 60 minút.
(***) Rýchle 15 min. RAPID 15'	*30 - "- -C"	2,0	2	15	Mierne špinavý, bavlnený, farebný a ľanový textil môžete prať krátko, po dobu 15 minút.



 **POZNÁMKA:** TRVANIE PROGRAMU SA MÔŽE LÍŠIŤ PODĽA MNOŽSTVA BIELIZNE, TYPU VODY, OKOLITEJ TEPLoty A VYBRANÝCH PRÍDAVNÝCH FUNKCIÍ.

(\*) Teplota vody programu prania je prednastavená.

(\*\*) Ak spotrebič má dodatočnú funkciu rýchleho prania, môžete povoliť možnosť rýchleho prania na zobrazovacom paneli a do spotrebiča naplniť najviac 2 kg bielizne na pranie počas 30 minút.

(\*\*\*) Z dôvodu krátkej doby prania tohto programu odporúčame použiť menej pracieho prostriedku. Program môže trvať dlhšie ako 15 minút, ak spotrebič zaznamená nerovnomerné naloženie. Dvierka spotrebiča môžete otvoriť 2 minúty po dokončení prania. (Doba 2 minút nie je zahrnutá do trvania programu).

(\*\*\*\*) Ak je funkcia tekutého pracieho prostriedku (automatické dávkovanie) vypnutá, musíte naplniť zásobník pracím prostriedkom.

(\*\*\*\*\*) Trvanie programu sa líši podľa množstva bielizne a určeného algoritmu.

Pri programe Eco 40-60 môžete prať bežne zašpinenú bavlnenú bielizeň, ktorá sa má podľa štítku prať pri 40 °C alebo 60 °C, spolu v rovnakom cykle, a tento program sa používa na posudzovanie dodržiavania súladu s právnymi predpismi EÚ o ekodizajne.

- Najúčinnnejšie programy z hľadiska spotreby energie sú vo všeobecnosti tie, ktoré fungujú za nižších teplôt a s dlhším trvaním.
- Plnenie práčky pre domácnosť do objemu stanoveného výrobcom pre príslušné programy prispieva k úspore energie a vody.
- Trvanie programu a hodnoty spotreby energie a vody sa môžu líšiť v závislosti od hmotnosti a typu bielizne, zvolených extra funkcií, tečúcej vody a okolitej teploty.
- Pri programoch prania s nízkou teplotou sa odporúča používať tekutý prací prostriedok. Množstvo použitého pracieho prostriedku sa môže líšiť v závislosti od množstva bielizne a úrovne zašpinenia bielizne. Množstvo pracieho prostriedku použité podľa odporúčaní výrobcu pracieho prostriedku.
- Hluk a obsah zvyškovej vlhkosti ovplyvňujú otáčky žmýkania. Čím sú vyššie otáčky žmýkania vo fáze žmýkania, tým väčší je hluk a nižší obsah zvyškovej vlhkosti.
- Ak sa informácie o modeli uchovávajú, prístup k databáze výrobku môžete získať načítaním QR kódu na energetickom štítku.

Názov programu	Menovitá kapacita kg	Spotreba energie kWh/cyklus			Trvanie programu Hodiny: Minúty			Spotreba vody litrov/cyklus			Max. teplota °C			Obsah zvyškovej vlhkosti % 1400 ot./min.		
		Menovitá kapacita	1/2 náplne	1/4 náplne	Menovitá kapacita	1/2 náplne	1/4 náplne	Menovitá kapacita	1/2 náplne	1/4 náplne	Menovitá kapacita	1/2 náplne	1/4 náplne	Menovitá kapacita	1/2 náplne	1/4 náplne
Bavlna 90	9	2,35			03:13			71			81			53%		
Bavlna 60	9	0,8			02:25			47			57			53%		
Eco 40-60	9	0,91	0,39	0,20	03:48	02:54	02:54	56	44	41	41	28	23	53%	53%	53%
Syntetika/športové odevy	3,5	0,91			02:50			72			45			53%		
Rýchlo 60	4	1,11			01:00			35			58			53%		
Bavlna 20	4,5	0,13			00:59			38			20			53%		

## 6.1 Dôležité informácie

- Používajte len pracie prostriedky, aviváže a iné prísady vhodné pre automatické práčky. Došlo k nadmernému peneniu a spustil sa automatický systém absorpcie peny z dôvodu použitia priveľa pracieho prostriedku.
- Odporúčame pravidelné čistenie práčky každé 2 mesiace. Na pravidelné čistenie používajte program na čistenie bubna. Ak práčka nemá program na čistenie bubna, použite program Bavlna 90. Ak je to potrebné, používajte odstraňovače vodného kameňa vyrobené špeciálne len na práčky.
- Dvierka práčky v prevádzke nikdy neotvárajte násilu. Dvierka spotrebiča môžete otvoriť 2 minúty po dokončení prania.
- Dvierka práčky v prevádzke nikdy neotvárajte násilu. Dvierka sa otvoria okamžite po skončení cyklu prania.
- Postupy inštalácie a opravy musí vždy vykonávať autorizovaný servisný zástupca, aby sa predišlo možným rizikám. Výrobca nenesie zodpovednosť za poškodenia, ktoré vyplývajú z postupov vykonaných neoprávnenými osobami.

## 7. ČISTENIE A ÚDRŽBA

### 7.1 Výstraha

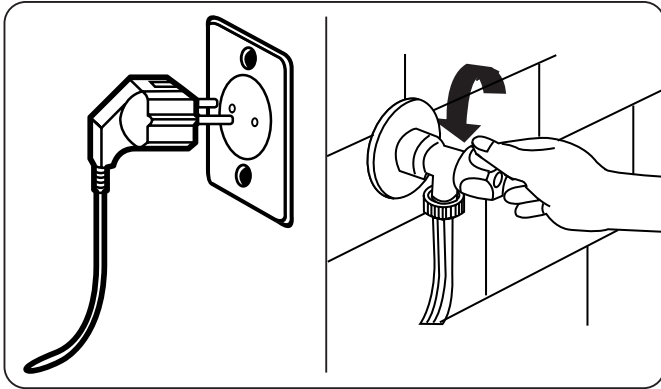

Pred vykonávaním údržby a čistenia spotrebiča vypnite sieťové napájanie a zástrčku vyberte zo zásuvky.

Pred začatím údržby a čistenia spotrebiča zatvorte prívod vody.

**! POZOR:** Na čistenie práčky nepoužívajte rozpúšťadlá, abrazívne čističe, čističe na sklo ani multifunkčné čistiace prostriedky. Mohli by poškodiť plastové povrchy a iné komponenty chemikáliami, ktoré obsahujú.

### 7.2 Filtre prívodu vody

Filtre prívodu vody zabraňujú vnikaniu špiny a cudzorodých materiálov do spotrebiča. Odporúčame vám tieto filtre vyčistiť, ak spotrebič nemôže získavať dostatok vody napriek tomu, že prívod vody aj kohútik je otvorený. Filtre prívodu vody vám odporúčame čistiť každé 2 mesiace.

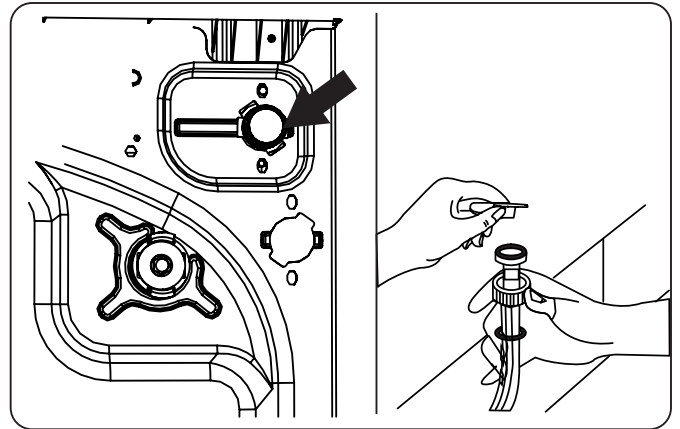

- Odskrutkujte hadice na prívod vody od práčky.
- Na odobratie filtra prívodu vody z ventilu prívodu vody použite pár klieští na vytiahnutie plastovej zábrany vo filtri.
- Druhý filter prívodu vody sa nachádza na konci hadice na prívod vody. Na odobratie druhého filtra prívodu vody použite pár klieští na vytiahnutie plastovej zábrany vo filtri.
- Filter dôkladne vyčistite pomocou jemnej kefy, umyte mydlovou vodou a dôkladne opláchnite. Filter jemne vložte späť zatlačením na jeho miesto.

**! POZOR:** Filtre na ventile prívodu vody sa môžu upchať z dôvodu kvality vody alebo nedostatku potrebnej údržby a môžu sa poškodiť. Môže to spôsobiť pretekajúcu vodu. Na žiadne takéto poruchy sa záruka nevzťahuje.

### 7.3 Filter čerpadla

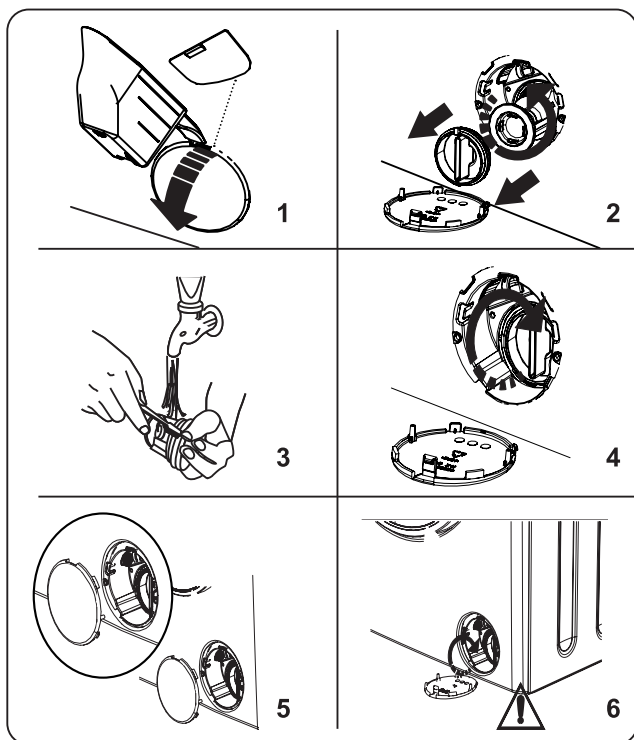

Filtračný systém čerpadla práčky predlžuje životnosť čerpadla zabránením vnikania žmolkov do spotrebiča.

Odporúčame filter čerpadla čistiť každé 2 mesiace.

Filter čerpadla sa nachádza za krytom v prednej časti v pravom dolnom rohu.

Vyčistenie filtra čerpadla:

1. Na otvorenie krytu čerpadla môžete použiť rýpadlo na prací prášok (\*) dodávané so spotrebičom alebo list úrovne kvapalného prostriedku.
  2. Koniec rýpadla na prášok alebo list úrovne kvapalného prostriedku vtačte do otvoru krytu a jemne zatlačte naspäť. Kryt sa otvorí.
- Pred otvorením krytu filtra umiestnite pod kryt filtra nádobu na zber vody, ktorá v spotrebiči zostala.
  - Filter uvoľníte otočením proti smeru hodinových ručičiek a vyberte ho potiahnutím. Počkajte na vypustenie vody.

**POZNÁMKA:** V závislosti od množstva vody vnútri spotrebiča môže byť potrebné vodu zozbieranú do nádoby niekoľkokrát vyliat.

3. Vyberte z filtra pomocou jemnej kefky všetky cudzorodé predmety.
4. Po čistení filter znovu osadte jeho vložení a otočením v smere

hodinových ručičiek.

5. Pri zatváraní krytu filtra dbajte na to, aby upevnenia vnútri krytu pasovali do otvorov na prednej strane panelu.
6. Zatvorte kryt filtra.

**! VÝSTRAHA:** Voda v čerpadle môže byť horúca, pred vykonávaním čistenia alebo údržby počkajte, kým neochladne.

## 7.4 Zásuvka na prací prostriedok

Vaše prací prostriedky môžu vytvárať usadeniny na zásuvke na prací prostriedky a slote na zásuvku. Zásuvku na prací prostriedok pravidelne vyberajte, aby ste vyčistili vytvorené usadeniny. Odporúča sa čistiť raz za 2 mesiace.

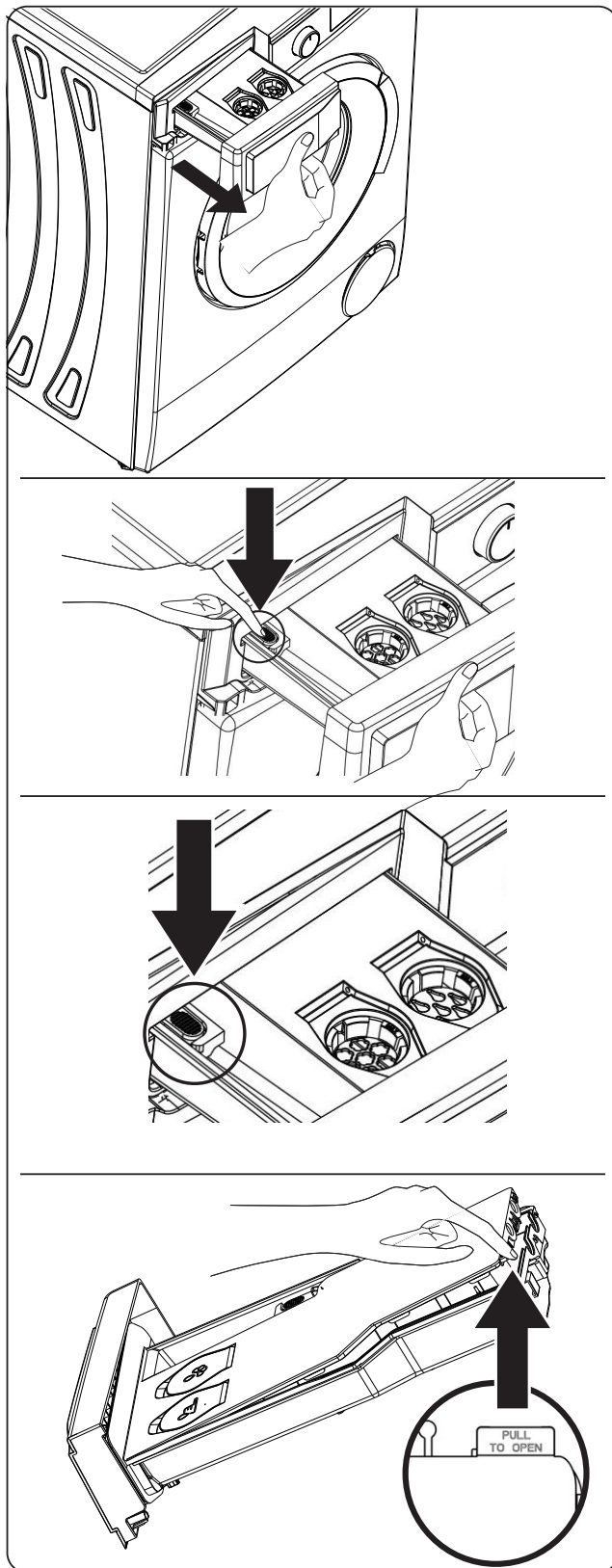

Na vybratie zásuvky na prací prostriedok:

- Zásuvku na prací prostriedok čo najviac vyťahnite.
- Pokračujte v ťahaní zásuvky na prací prostriedok až pokiaľ to ide, tým, že stlačíte oblasť na zásuvke znázornenú na obrázkoch a vysuňte ju.
- Odstráňte veko, ktoré sa nachádza na nádobe na tekutý prací prostriedok a nádobe na aviváž, zdvihnutím časti zobrazenej na obrázku.
- Umyte ho veľkým množstvom vody a pomocou kefy.
- Zozbierajte usadeniny na slote zásuvky na prací prostriedok bez toho, aby spadli do práčky.
- Zásuvku na prací prostriedok osušte utierkou alebo suchou handričkou a vložte ju späť.

**!** Zásuvku na prací prostriedok neumývajte v umývačke riadu.

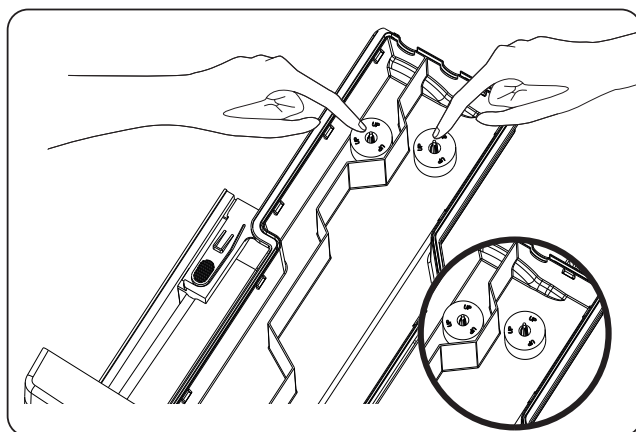

**!** **POZOR:** Diel s označením „UP“ („hore“) by sa mal vložiť do komory tak, aby časť s týmto označením smerovala nahor.

## 8. Teleso/bubon

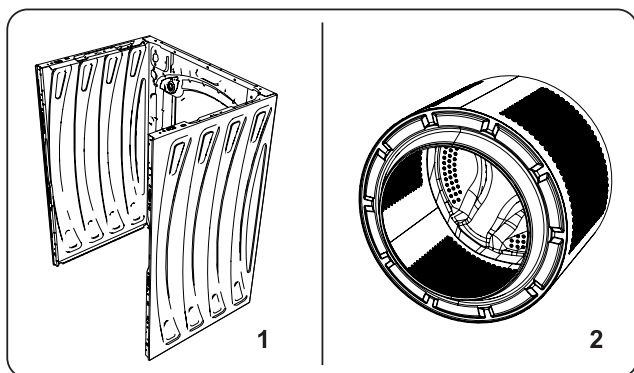

### 1. Teleso

Použite mierny, neabrazívny čistiaci prostriedok alebo vodu s mydlom na vyčistenie vonkajšieho plášťa. Utrite dosucha jemnou handričkou.

### 2. Bubon

Kovové predmety, ako ihly, sponky, mince atď., nenechávajú v spotrebiči. Tieto predmety vedú k tvorbe škvŕn hrdze na bubne. Ak chcete tieto hrdzavé škvŕny vyčistiť, použite čistiaci prostriedok bez chlóru a postupujte podľa pokynov výrobcu čistiaceho prostriedku. Na čistenie hrdzavých škvŕn nikdy nepoužívajte drôtenku ani podobne drsné predmety.

### 3. Predchádzanie usadzovaniu vodného kameňa

Ak žijete v oblasti s tvrdou vodou, odporúčame používať odstraňovač vodného kameňa z práčky. Pravidelne kontrolujte bubon, či sa v ňom neusadzuje vodný kameň. V prípade potreby spustíte prázdny prací cyklus s odstraňovačom vodného kameňa. Postupujte podľa pokynov na obale výrobku.

## 9. RIEŠENIE PROBLÉMOV

Opravu vášho spotrebiča musí vykonať oprávnená servisná spoločnosť. Ak spotrebič potrebuje opravu alebo ak problém neviete vyriešiť s pomocou nižšie uvedených informácií, potom by ste mali:

- Spotrebič odpojiť od sieťového napájania.
- Zatvoriť prívod vody.

CHYBA	MOŽNÁ PRÍČINA	RIEŠENIE PROBLÉMOV
Spotrebič sa nespúšťa.	Spotrebič nie je zapojený do siete.	Zapojte spotrebič.
	Poistky sú chybné.	Vymeňte poistky.
	Žiadne napájanie energie.	Skontrolujte napájanie energie.
	Tlačidlo Štart/Pauza nie je stlačené.	Stlačte tlačidlo Štart/Pauza.
	Volič programu je v polohe „stop“.	Volič programu otočte do požadovanej polohy.
	Dvierka spotrebiča nie sú úplne zatvorené.	Zatvorte dvierka spotrebiča.
Spotrebič neprivádza vodu.	Prívod vody je zatvorený.	Otvorte prívod.
	Hadica na prívod vody môže byť zamotaná.	Skontrolujte hadicu na prívod vody a rozmotajte ju.
	Hadica na prívod vody je upchatá.	Vyčistite filtre hadíc pre prívod vody. (*)
	Filter prívodu je upchatý.	Vyčistite filtre prívodu. (*)
	Dvierka spotrebiča nie sú úplne zatvorené.	Zatvorte dvierka spotrebiča.
Spotrebič nevypúšťa vodu.	Vypúšťacia hadica je upchatá alebo zamotaná.	Skontrolujte vypúšťaciu hadicu, potom ju vyčistite alebo rozmotajte.
	Filter čerpadla je upchatý.	Vyčistite filter čerpadla. (*)
	Bielizeň je príliš husto natlačená v bubne.	Bielizeň v bubne rozložte rovnomerne.
Spotrebič vibruje.	Nožičky neboli nastavené.	Nastavte nožičky. (**)
	Prepravné skrutky osadené na prevoz neboli odstránené.	Odstráňte prepravné skrutky zo spotrebiča. (**)
	Malé naloženie bubna.	Nebráni to prevádzke spotrebiča.
	Spotrebič je preplnený bielizňou alebo bielizeň nie je rovnomerne rozložená.	Bubon neprepíňajte. Bielizeň v bubne rozložte rovnomerne.
	Spotrebič stojí na tvrdom povrchu.	Práčku nestavajte na tvrdý povrch.
V zásuvke na prací prostriedok sa tvorí nadmerná pena.	Použilo sa nadmerné množstvo pracieho prostriedku.	Stlačte tlačidlo Štart/Pauza. Ak chcete zastaviť penenie, jednu čajovú lyžičku aviváže rozriedte v 1/2 litri vody a nalejte to do zásuvky na prací prostriedok. Po 5 – 10 minútach stlačte tlačidlo Štart/Pauza.
	Použil sa nesprávny prací prostriedok.	Používajte iba pracie prostriedky vyrobené pre automatické práčky.
Nedostatočný výsledok prania.	Bielizeň je príliš špinavá pre zvolený program.	Na výber najvhodnejšieho programu využite informácie z tabuliek programov.
	Množstvo pracieho prostriedku nie je dostatočné.	Použite množstvo pracieho prostriedku podľa pokynov na obale.
	V spotrebiči je priveľa bielizne.	Skontrolujte, či nebola prekročená maximálna kapacita zvoleného programu.





CHYBA	MOŽNÁ PRÍČINA	RIEŠENIE PROBLÉMOV
Nedostatočný výsledok prania.	Tvrdá voda.	Zvýšte množstvo pracieho prostriedku podľa pokynov výrobcu.
	Bielizeň je príliš husto natlačená v bubne.	Skontrolujte rozloženie bielizne v bubne.
Hneď po napustení vody do spotrebiča sa voda vypustí.	Koniec vypúšťacej hadice na vodu je pre spotrebič príliš nízko.	Skontrolujte, či je vypúšťacia hadica vo vhodnej výške. (**).
Počas prania sa v bubne neobjavuje žiadna voda.	Žiadna chyba. Voda sa nachádza v časti bubna, ktorá nie je viditeľná.	.....
Na bielizni zostáva prací prostriedok.	Na bielizni sa ako biele flaky môžu objaviť nerozpustné častice niektorých pracích prostriedkov.	Uskutočnite dodatočné plákanie alebo bielizeň po jej uschnutí vyčistíte kefkou.
Na bielizni sa objavujú sivé flaky.	Na bielizni je neošetrený olej, krém alebo masť.	Pri ďalšom praní použite množstvo pracieho prostriedku podľa pokynov na obale.
Cyklus žmýkania sa nevykonáva alebo sa vykonáva neskôr, ako je potrebné.	Žiadna chyba. Aktivácia systému na riadenie nerovnomerného naloženia.	Systém riadenia nerovnomerného naloženia sa bielizeň pokúsi rozložiť. Cyklus žmýkania sa spustí po rozložení bielizne. Pri ďalšom praní bubon naložte rovnomerne.

(\*) Pozri kapitolu týkajúcu sa údržby a čistenia práčky.

(\*\*) Pozrite si kapitolu o montáži spotrebiča.

## 10. AUTOMATICKÉ UPOZORNENIE NA PROBLÉM A KROKY, KTORÉ TREBA UROBIŤ

Práčka je vybavená zabudovaným systémom na zisťovanie porúch, ktoré sa signalizujú kombináciou blikania prevádzkových kontroliek prania. Nižšie sa uvádzajú najčastejšie kódy porúch.

KÓD CHYBY	MOŽNÁ PORUCHA	ČO ROBIŤ
E01 	Dvierka spotrebiča nie sú riadne zatvorené.	Dvierka riadne zatvorte, kým nebudete počuť zakliknutie. Ak spotrebič naďalej signalizuje poruchu, vypnite ho, odpojte ho a ihneď sa obráťte na najbližšieho autorizovaného servisného zástupcu.
E02 	Tlak vody alebo hladina vody vnútri spotrebiča môžu byť nízke.	Skontrolujte, či je prívod úplne otvorený. Prívod vody môže byť odpojený. Ak problém pretrváva, spotrebič sa po chvíli automaticky zastaví. Spotrebič odpojte, zatvorte prívod vody a obráťte sa na najbližšieho autorizovaného servisného zástupcu.
E03 	Čerpadlo je chybné alebo filter čerpadla je upchatý, alebo je chybné elektrické spojenie čerpadla.	Vyčistite filter čerpadla. Ak problém pretrváva, obráťte sa na najbližšieho autorizovaného servisného zástupcu. (*)
E04	V spotrebiči je nadmerné množstvo vody.	Spotrebič vodu vypustí sám. Po odčerpaní vody spotrebič vypnite a odpojte ho zo siete. Zatvorte prívod vody a obráťte sa na najbližšieho autorizovaného servisného zástupcu.

(\*) Pozri kapitolu týkajúcu sa údržby a čistenia práčky.

## 11. INÉ

### **Vykonávanie vlastných opráv**

V určitých prípadoch môže používateľ vykonať určité opravy. Webová stránka sav.groupebrandt.com ponúka možnosť objednania určitých náhradných dielov a tiež prístup k technickým údajom a bezpečnostným pokynom, ktoré vám pomôžu pri riešení problémov.

V súlade s ustanoveniami článku L441-5 francúzskeho spotrebiteľského zákonníka (Code de la Consommation) výrobca nemôže niesť zodpovednosť za škody vzniknuté počas vykonávania vlastných opráv, ak tieto škody súvisia s nesprávnym postupom používateľa alebo nedodržaním pokynov na opravu výrobku.

### **Dostupnosť náhradných dielov**

Minimálna doba dostupnosti náhradných dielov uvedených v európskom nariadení 2019-2023/EÚ, ktoré sú k dispozícii najmä používateľom spotrebiča, je 10 rokov za podmienok stanovených v tomto nariadení.

## Všeobecné informácie o nariadení EÚ 2019-2023

- Pri použití skúšobných programov perie uvedené náplň bielizne pri maximálnych otáčkach odstreďovania.
- Skutočné parametre závisia od spôsobu používania spotrebiča a môžu sa líšiť od prednastavených parametrov.
- Táto práčka pre domácnosť je vybavená systémom riadenia spotreby energie. Doba strávená v režime, ktorý zostáva spustiť, je kratšia ako jedna minúta.
- Z hľadiska spotreby energie a vody sú všeobecne najefektívnejšie programy, ktoré bežia pri nízkej teplote po dlhšiu dobu.
- Naplnenie práčky na maximálnu kapacitu uvedenú výrobcom pre každý program prispieva k úspore energie a vody.
- Hlučnosť a zvyšková vlhkosť sú ovplyvnené rýchlosťou odstreďovania: čím vyššia je rýchlosť odstreďovania počas fázy odstreďovania, tým vyššia je hlučnosť a nižšia zvyšková vlhkosť bielizne.
- Ak chcete získať prístup k údajom o svojom modeli uloženým v databáze výrobkov v súlade s nariadením (EÚ) 2019/2014 ak údajom týkajúcim sa energetického štítkovania, pripojte sa prosím k špecializovanej webovej stránke na adrese <https://eprel.ec.europa.eu/>.

Referenciu svojho spotrebiča nájdete na webových stránkach zadaním servisnej referencie uvedenej na typovom štítku spotrebiča. Ďalším spôsobom, ako sa k týmto informáciám dostať, je oskenovať QR kód, ktorý nájdete na energetickom štítku na vašom výrobku.

## **SERVIS A OPRAVA**

Všetky opravy spotřebiča musí vykonávat kvalifikovaný odborník oprávněný pracovat s touto značkou. Když nám zavoláte, uveďte nám úplný odkaz na váš spotřebič [obchodný odkaz, servisný odkaz, sériové číslo], aby sme mohli váš hovor vybavit efektívnejšie. Tieto informácie nájdete na výrobnom štítku

## Vyhlasenie o zhode CE

Vyhlasujeme, že naše výrobky spĺňajú príslušné európske smernice, rozhodnutia a nariadenia a požiadavky uvedených referenčných noriem.

### Likvidácia starého spotrebiča



Tento symbol na výrobku alebo v návode znamená, že vaše elektrické a elektronické zariadenie by sa malo po skončení životnosti likvidovať oddelene od domového odpadu. V Európskej únii existujú systémy separovaného zberu pre recykláciu.

Ďalšie informácie získate na miestnom úrade alebo u predajcu, u ktorého ste výrobok zakúpili.









[www.dedietrich-electromenager.com](http://www.dedietrich-electromenager.com)



52444044



FR

CZ

DA

DE

EL

EN

ES

FI

IT

NL

NO

PL

PT

RU

SK

**SV**

**ANVÄNDARHANDLEDNING**

UA

HU

HE

# *TVÄTTMASKIN*



## *KÄRA KUND, KÄRA KUND*

Att upptäcka produkter från De Dietrich är att uppleva unika känslor.

Från första åsyn dras man till dem. Designens kvalitet yttrar sig i ett tidlöst utseende och omsorgsfullt utformade detaljer som gör varje föremål elegant och raffinerat och i perfekt harmoni med varandra. Sedan kommer den oemotståndliga lusten att röra vid dem.

Design från De Dietrich bygger på robusta och prestigefyllda material – äktheten lyfts fram. Genom att förena den senaste tekniken med ädla material kan De Dietrich säkerställa att man framställer

produkter av yppersta klass till kokkonstens förfogande – en passion som delas av alla som älskar att laga mat. Vi hoppas att du ska bli nöjd med den nya apparaten.

Tack för att du visar oss förtroende.

[www.dedietrich-electromenager.com](http://www.dedietrich-electromenager.com)



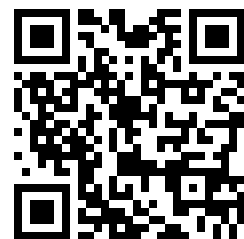

**De Dietrich** 



## Tack för att du har valt den här produkten!

Den här bruksanvisningen innehåller viktig säkerhetsinformation och anvisningar om hur du använder och underhåller maskinen.

Läs bruksanvisningen noga innan du använder maskinen, och behåll boken för framtida bruk.

Ikon	Typ	Betydelse
	<b>VARNING</b>	Risk för allvariga personskador eller dödsfall
	<b>RISK FÖR ELEKTRISKA STÖTAR</b>	Risk farlig spänning
	<b>BRAND</b>	Varning; Brandrisk / brandfarliga material
	<b>VAR FÖRSIKTIG!</b>	Risk för personskada eller egendomsskada
	<b>VIKTIGT / OBS</b>	Använda systemet korrekt

# INNEHÅLL

<b>1.SÄKERHETSANVISNINGAR</b> .....	<b>1</b>
1.1 Allmänna säkerhetsvarningar .....	2
1.2 Vid användning .....	6
1.3 Förpackning och miljö.....	8
1.4 Besparingsinformation.....	8
<b>2.TEKNISKA SPECIFIKATIONER</b> .....	<b>9</b>
2.1 Produktens allmänna utseende.....	9
2.2 Tekniska specifikationer.....	9
<b>3.INSTALLATION</b> .....	<b>10</b>
3.1 Ta bort transportbultarna .....	10
3.2 Justera fötterna / Justera justerbara stoppar.....	10
3.3 Elanslutning .....	10
3.4 Vatteninlopps slangens anslutning .....	11
3.5 Vattenuttömningsanslutning .....	12
<b>4.KONTROLLPANELÖVERSIKT</b> .....	<b>12</b>
4.1 Tvättmedelsfack .....	12
4.2 Sektioner .....	12
4.3 Varningar för det automatiska doseringssystemet för tvättmedel.....	14
4.4 Programreglage.....	15
4.5 Elektronisk display.....	15
<b>5.ANVÄNDA DIN TVÄTTMASKIN</b> .....	<b>16</b>
5.1 Förbered din tvätt .....	16
5.2 Lägga in tvätt i maskinen.....	16
5.3 Använda din maskin .....	17
5.4 Välja ett program .....	17
5.5 Halvlastdetektionssystem .....	17
5.6 Hjälpfunktioner .....	17
5.7 Barnlås .....	21
5.8 Om du vill pausa / avbryta ett program som körs eller lägga till tvätt: .....	22
5.9 Programslut.....	22
<b>6.PROGRAMTABELL</b> .....	<b>23</b>
6.1 Viktig information .....	26
<b>7.RENGÖRING OCH UNDERHÅLL</b> .....	<b>27</b>
7.1 Varning .....	27
7.2 Vatteninloppsfilter .....	27
7.3 Pumpfilter .....	28
7.4 Tvättmedelsfack .....	29
<b>8.Kropp / Trumma</b> .....	<b>30</b>
<b>9.FELSÖKNING</b> .....	<b>31</b>
<b>10.AUTOMATISKA FELVARNINGAR OCH VAD SOM BÖR GÖRAS</b> .....	<b>32</b>
<b>11. Andra</b> .....	<b>32</b>

# 1. SÄKERHETSANVISNINGAR

Driftspänning / frekvens	(220-240) V~/50 Hz
Full ström (A)	10
Vattentryck (MPa)	Högst 1 MPa / Lägst 0,1 MPa
Full effekt (W)	2200
Maximal tvättkapacitet (torr tvätt) (kg)	9

- Installera inte maskinen på en matta eller ytor som skulle kunna hindra ventilationen vid basen.
- Den här apparaten är inte avsedd att användas av personer (inklusive barn) med nedsatt fysisk, sensorisk eller mental förmåga, eller brist på erfarenhet och kunskap, såvida de inte övervakas eller får instruktioner angående användning av apparaten av en person som ansvarar för deras säkerhet.
- Barn under 3 år bör hållas borta om de inte kontinuerligt övervakas.
- Ring närmaste auktoriserade service för ett utbyte om nätsladden har ett fel.
- Använd endast den nya tilloppsslangen som kommer med maskinen samtidigt som inloppsvattenanslutningarna för din maskin. Använd aldrig gamla, använda eller skadade inloppsvattenslangar.
- Barn ska inte leka med apparaten. Rengöring och användarunderhåll ska inte göras av barn utan tillsyn.

**Läs denna bruksanvisning noggrant.**

**Din maskin är endast avsedd för hushållsbruk. Kommersiell användning kommer att orsaka annullering av din garanti.**

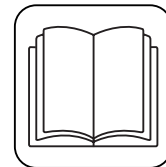

**Den här bruksanvisningen har utarbetats för mer än en modell. Därför kanske din apparat inte har alla de funktioner som beskrivs. Av detta skäl är det viktigt att särskilt uppmärksamma alla figurer när du läser bruksanvisningen.**

## **1.1 Allmänna säkerhetsvarningar**

- Den nödvändiga omgivningstemperaturen för drift av din tvättmaskin är 15-25 °C.
- Om temperaturen är under 0 °C kan slangarna spricka eller det elektroniska kortet kanske inte fungerar korrekt.
- Se till att plagg som lastats i din tvättmaskin är fria från främmande föremål som spikar, nålar, tändare och mynt.
- **För din första tvätt rekommenderas att du väljer 90° bomullsprogrammet utan tvätt och halvt fyllt fack II på tvättmedelslådan med ett lämpligt tvättmedel.**
- Rester av tvättmedel och mjukgörare kan byggas upp vid exponering av luft under en lång tid. Lägga bara till mjukgörare eller tvättmedel i facket i början av varje tvätt. 
- Koppla från tvättmaskinen och stäng av

vattentillförseln om tvättmaskinen lämnas oanvänd under lång tid. Vi rekommenderar också att du lämnar luckan öppen för att förhindra uppbyggnad av fukt i tvättmaskinen. (Funkcija samodejnega odmerjanja je deaktivirana)

- Lite vatten kan finnas kvar i din tvättmaskin som ett resultat av kvalitetskontroller under produktionen. Detta påverkar inte din tvättmaskins drift.
- Maskinens förpackning kan vara farlig för barn. Låt inte barn leka med förpackningen eller små delar från tvättmaskinen.
- Förvara förpackningarna på ett ställe där barnen inte kommer åt dem och sortera och avfallshandtera dem i enlighet med lokala avfallsdirektiv.
- Använd förtvättprogram bara för mycket smutsig tvätt.

 Öppna aldrig tvättmedelsfacket medan maskinen är i drift!

- I händelse av haverier, koppla ur maskinen från strömförsörjningen och stäng av vattenförsörjningen. Försök inte utföra några reparationer. Kontakta alltid en auktoriserad serviceagent.
- Överskrid inte den maximala belastningen för det tvättprogram du har valt.

 Tvinga aldrig luckan att öppnas när maskinen är igång.

- Att tvätta tvätt som innehåller mjöl kan skada din maskin.
- Följ tillverkarens anvisningar om användning av



mjukmedel eller liknande produkter som du tänker använda i din tvättmaskin.

- Se till att dörren till din tvättmaskin inte hindras och kan öppnas helt.

Installera din maskin på en plats som kan vara helt ventilerad och helst med konstant luftcirkulation.

### **Nödöppningsfunktion för lucka**

Vid eventuellt strömavbrott eller när programmet är ännu inte komplett när maskinen körs förblir luckan låst.

För att öppna luckan;

1. Stäng av maskinen. Dra ut strömkontakten ur vägguttaget.
2. För att tömma avloppsvattnet, följ instruktionerna som ges i rengöring av pumpfiltret.
3. Dra ner nödöppningsmekanismen med hjälp av ett verktyg och öppna luckan samtidigt.
4. Luckor, nödöppningshandtaget bör växlas till öppet läge efter att ha stängts igen, om luckan förblir låst.

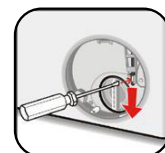

**⚠ Läs dessa varningar. Följ råd som ges för att skydda dig själv och andra från risker och dödliga skador.**

### **RISK FÖR BRÄNNSKADOR**

**⚠** Rör inte vid avloppsslangen eller utsläppt vatten medan din tvättmaskin är igång. De förekommande höga temperaturerna utgör en risk för brännskador.

**⚠⚡ RISK FÖR DÖDSFALL PÅ GRUND AV**

## ELEKTRISK STRÖM

- Anslut inte din tvättmaskin till elnätet med en förlängningskabel.
- Sätt inte in en skadad kontakt i ett uttag.
- Ta aldrig ut kontakten från uttaget genom att dra i sladden. Håll alltid i kontakten.
- Vidrör aldrig nätsladden / kontakten med våta händer eftersom det kan orsaka kortslutning eller elektrisk stöt.
- Vidrör inte vid tvättmaskinen om dina händer eller fötter är våta.
- En skadad kabel/kontakt kan orsaka brand eller ge dig en elektrisk stöt. Om kabeln eller kontakten är skadad måste den bytas ut, vilket endast får göras av kvalificerad personal.

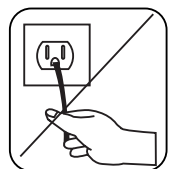
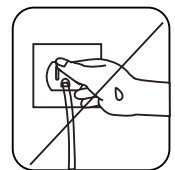
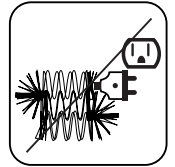
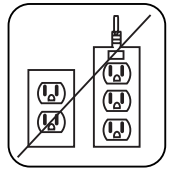

### Risk för översvämning

- Kontrollera vattenflödets hastighet innan du placerar avloppsslangen i en diskho.
- Vidta nödvändiga åtgärder för att förhindra glidning av din slang.
- Vattenflödet kan lossa slangen om den inte är ordentligt fäst. Se till att proppen i diskhon inte blockerar utloppshålet.

### Brandfara

- Förvara inte brandfarliga vätskor i närheten av din maskin.
- Svavelhalten i färgborttagningsmedel kan orsaka korrosion. Använd aldrig färgborttagningsmedel i maskinen.
- Använd aldrig produkter som innehåller

lösningsmedel i din maskin.

- Se till att plagg som lastats i din tvättmaskin är fria från främmande föremål som spikar, nålar, tändare och mynt.

## **Brand- och explosionsrisk**

### **⚠ Risk för fall och personskada**

- Klättra inte på din tvättmaskin.
- Se till att slangar och kablar inte orsakar snubblingsrisk.
- Vänd inte tvättmaskinen upp och ner, eller på sidan.
- Lyft inte din tvättmaskin med hjälp av luckan eller tvättmedelsfacket.

### **⚠ Maskinen måste bäras av minst 2 personer.**

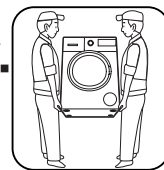

### **⚠ Barnsäkerhet**

- Lämna inte barn utan uppsikt i närheten av maskinen. Barn kan råka låsa in sig i maskinen vilket kan leda till dödsrisk.
- Låt inte barn röra vid glasluckan vid användning. Ytan blir mycket het och kan orsaka hudskador.
- Håll barn borta från förpackningsmaterial.
- Förgiftning och irritation kan uppstå om tvättmedel eller rengöringsmedel konsumeras eller kommer i kontakt med hud eller ögon. Förvara rengöringsmedel oåtkomligt för barn

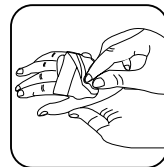

## **1.2 Vid användning**

- Håll husdjur borta från maskinen.
- Kontrollera din maskins förpackning innan

installationen, och den yttre ytan av maskinen efter att förpackningen tagits bort. Använd inte maskinen om den verkar skadad eller om förpackningen har öppnats.

- Din maskin får endast installeras av en auktoriserad serviceagent. Installation av någon annan än en auktoriserad agent kan göra att garantin upphör att gälla.
- Den här enheten kan användas av barn från 8 år och uppåt och personer med nedsatt fysisk, känslomässig eller mental förmåga eller brist på erfarenheter och kunskaper, om de har genomgått utbildning eller övervakas gällande användningen av enheten på ett säkert sätt och förstår de faror som är inbegripna. Barn bör inte leka med apparaten. Rengöring och användarunderhåll ska inte göras av barn utan tillsyn.
- Använd din maskin bara för tvätt som har angetts som lämpliga för tvätt av tillverkaren.
- **Innan du använder tvättmaskinen, ta bort de 4 transportbultarna och gummidistanserna från baksidan av maskinen. Om bultarna inte tas bort kan de orsaka kraftig vibration, buller och fel på maskinen och orsaka att garantin ogiltigförklaras.**
- Din garanti täcker inte skador orsakade av externa faktorer som brand, översvämningar och andra typer av skador.
- Kasta inte bort den här bruksanvisningen; spara den för framtida bruk, och lämna över den till nästa ägare.

**Byte av drivrem, endast av auktoriserad service.  
Endast original reservbälte får användas.**

### **1.3 Förpackning och miljö**

#### **Borttagning av förpackningsmaterial**

Förpackningsmaterial skyddar din maskin från eventuella skador som kan uppstå under transporten. Förpackningsmaterial är miljövänliga eftersom de är återvinningsbara. Användning av återvunnet material minskar råvaruförbrukningen och minskar avfallsproduktionen.

### **1.4 Besparingsinformation**

Lite viktig information för att få en effektiv användning av din maskin:

- Överskrid inte den maximala belastningen för det tvättprogram du har valt. Detta gör att din maskin kan köras i energisparläge.
- Använd inte förtvättfunktionen för lätt smutsad tvätt. Detta hjälper dig att spara på mängden el och vatten som konsumeras.

## 2. TEKNISKA SPECIFIKATIONER

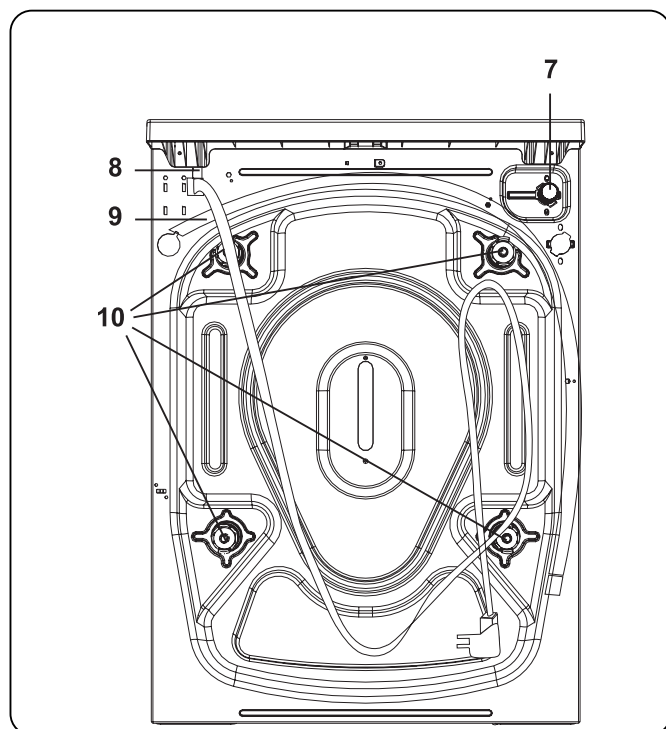
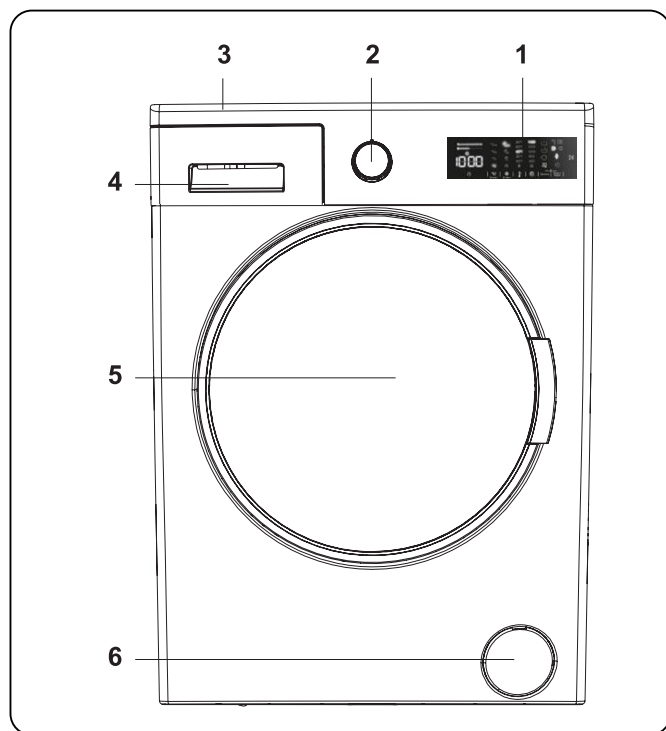

### 2.1 Produktens allmänna utseende

1. Elektronisk display
2. Programreglage
3. Övre fack
4. Tvättmedelsfack
5. Trumma
6. Pumpfilterskydd
7. Vatteninloppsventil
8. Ström kabel
9. Uttömnings slang
10. Transportbultar

## 2.2 Tekniska specifikationer

Driftspänning / frekvens (V/Hz)	(220-240) V~/50 Hz
Full ström (A)	10
Vattentryck (MPa)	Maximum: 1 Mpa Minimum : 0,1 Mpa
Full effekt (W)	2200
Maxvikt för torr tvätt (kg)	9
Centrifugeringshastighet (varv/min)	1400
Programnummer	15
Mått (mm)	
Höjd	845
Bredd	597
Djup	582

### 3. INSTALLATION

#### 3.1 Ta bort transportbultarna

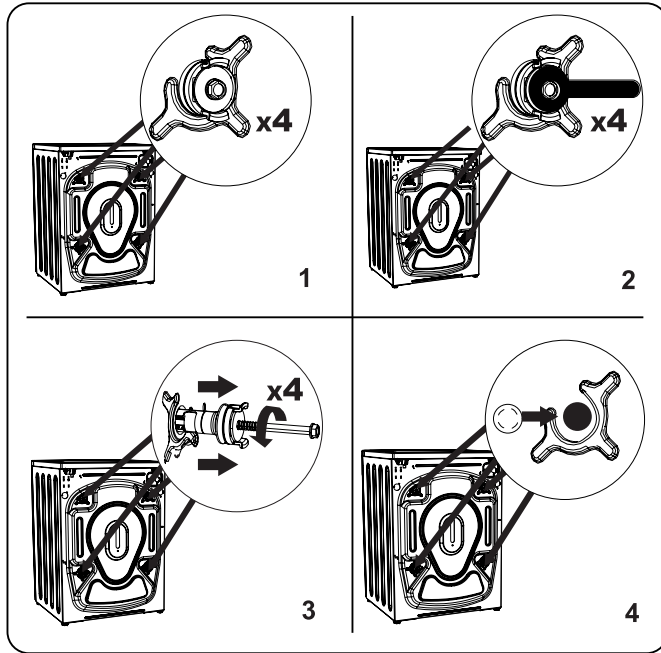

1. Innan du använder tvättmaskinen, ta bort de 4 transportbultarna och gummidistanserna från baksidan av maskinen. Om bultarna inte tas bort kan de orsaka kraftig vibration, buller och fel på maskinen och orsaka att garantin ogiltigförklaras.
2. Lossa transportbultarna genom att vrida dem moturs med en lämplig nyckel.
3. Ta bort transportbultarna med en rak dragning.
4. Sätt i plasttäcklocken som medföljer i tillbehörspåsen i de hål som kvarstår efter avlägsnande av transportbultarna. Transportbultarna ska sparas för framtida bruk.

**OBSERVERA:** Ta bort transportbultarna innan du använder maskinen för första gången. Fel som uppstår på grund av att maskinen körs med transportbultar är utanför garantins omfattning.

#### 3.2 Justera fötterna / Justera justerbara stoppar

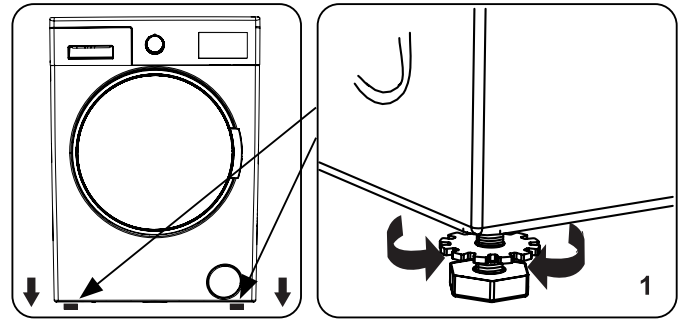

1. Installera inte din maskin på en yta (till exempel matta) som kan förhindra ventilation vid basen.
  - För att säkerställa tyst och vibrationsfri drift av din maskin, installera den på en fast yta.
  - Du kan nivellera din maskin med de justerbara fötterna.
  - Lossa plastlåsmuttern.

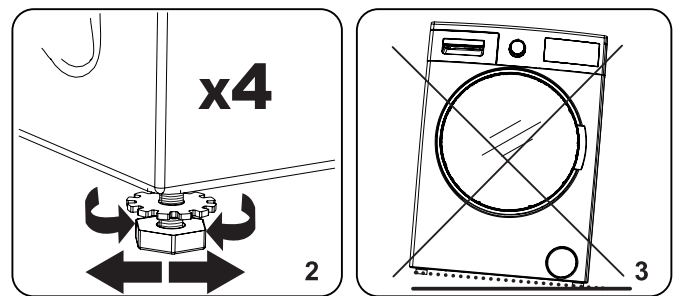

2. För att höja maskinens höjd, vrid fötterna medurs. För att sänka maskinens höjd, vrid fötterna moturs.
  - När maskinen är nivellerad, dra åt låsmuttrarna genom att vrida dem medurs.
3. Sätt aldrig in kartong, trä eller annat liknande material under maskinen för att nivellera den.
  - När du rengör underlaget som maskinen står på, se till att inte rubba maskinens nivå.

#### 3.3 Elanslutning

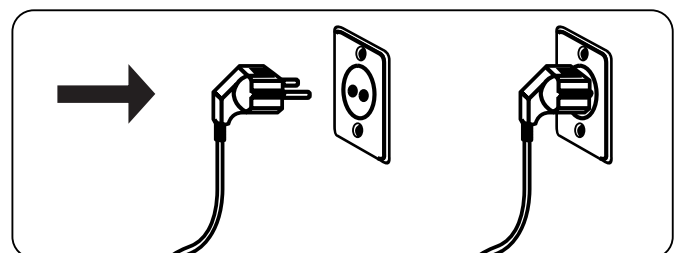

- Din tvättmaskin kräver en 220-240V, 50 strömförsörjning.

- Nätsladden till din tvättmaskin är utrustad med en jordad kontakt. Denna kontakt ska alltid sättas in till ett jordat uttag på 10 ampere.
- Om du inte har ett lämpligt uttag och säkring i enlighet med detta, se till att arbetet utförs av en kvalificerad elektriker.
- Vi tar inte ansvar för skador som uppstår på grund av användning av ej jordad utrustning.

**OBSERVERA:** Drift av maskinen med låg spänning kommer att orsaka att livscykeln för din maskin minskas och att dess prestanda begränsas.

### 3.4 Vatteninloppsslangens anslutning

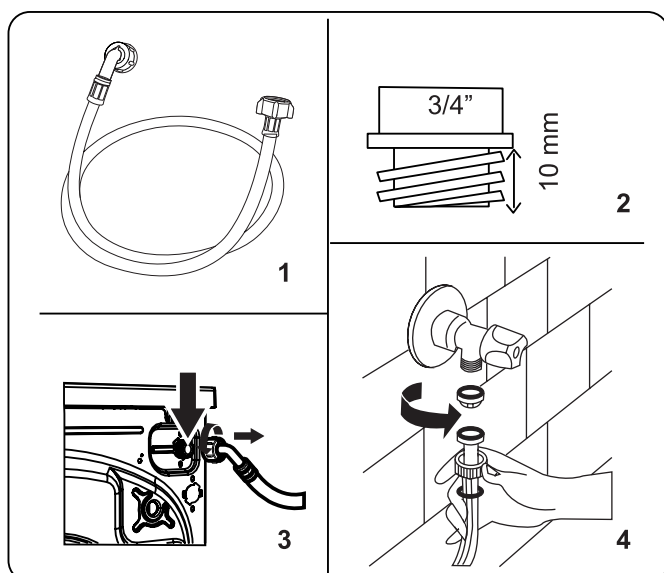

1. Din maskin kan ha antingen en enda vatteninloppsanslutning (kall) eller dubbla vatteninloppsanslutningar (varm och kall) beroende på maskinens specifikationer. Vitmarkerad slang ska kopplas till kallvatteninlopp

och rödmarkerad slang till varmvatteninloppet (i förekommande fall).

- För att förhindra vattenläckage vid kopplingarna, levereras antingen 1 eller 2 muttrar (beroende på maskinens specifikationer) i förpackningen med slangen. Montera dessa muttrar på änden av vatteninloppsslangen som ansluts till vattentillförseln.
2. Anslut nya inloppsvattenslangar till en  $\frac{3}{4}$ " gängad kran.
    - Anslut den vitmarkerade änden av vatteninloppsslangen till den vita inloppsvattenventilen på baksidan av maskinen och den rödmarkerade änden av slangen till den röda vatteninloppsventilen (i förekommande fall).
    - Dra åt anslutningarna för hand. Om du är osäker, kontakta en kvalificerad rörmokare.
    - Vattenflöde med tryck på 0,1-1 MPa gör att din maskin kan arbeta med optimal verkningsgrad (tryck på 0,1 MPa betyder att mer än 8 liter vatten per minut kommer att rinna genom en helt öppen kran).
  3. När du har gjort alla anslutningar, vrid försiktigt på vattenförsörjningen och kontrollera om det finns läckor.
  4. Se till att de nya vatteninloppsslangarna inte sitter fast, är böjda, vridna, vikta eller klämda.
    - Om din maskin har en varmvatteninloppsanslutning bör temperaturen på varmvattenförsörjningen inte vara högre än 70 °C.

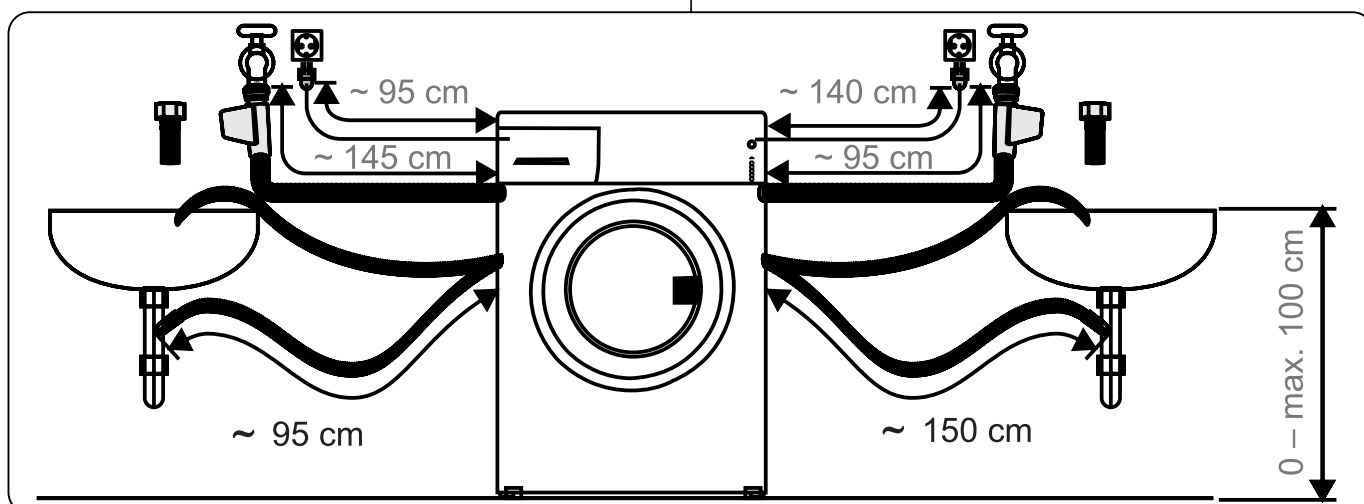



**OBSERVERA:** Din tvättmaskin får endast anslutas till din vattentillförsel med den medföljande nya påfyllningsslangen. Gamla slangar får inte återanvändas.

### 3.5 Vattenuttömningsanslutning

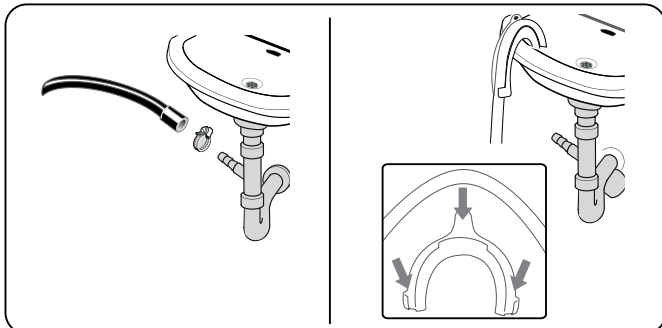

- Anslut vattenavloppsslangen till ett stativrör eller till utloppskröken i en vask med hjälp av extra utrustning.
- Försök aldrig att förlänga vattenavloppsslangen.
- Dra inte slangarna från din maskin till en behållare, hink eller badkar.
- Se till att vattenavloppsslangen inte är böjd, bockad, klämd eller förlängd.
- Vattenavloppsslangen för högst installeras på en höjd av 100 cm från underlaget.

## 4. KONTROLLPANELÖVERSIKT

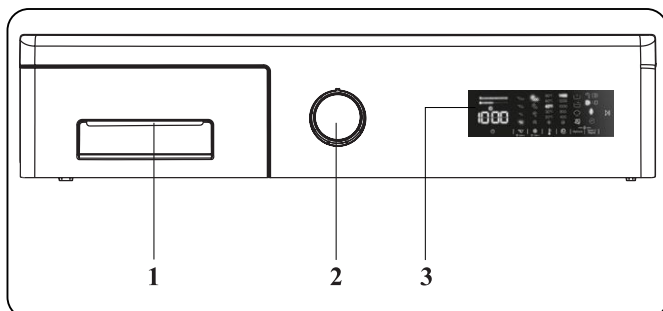

1. Tvättmedelsfack
2. Programreglage
3. Elektronisk display

### 4.1 Tvättmedelsfack

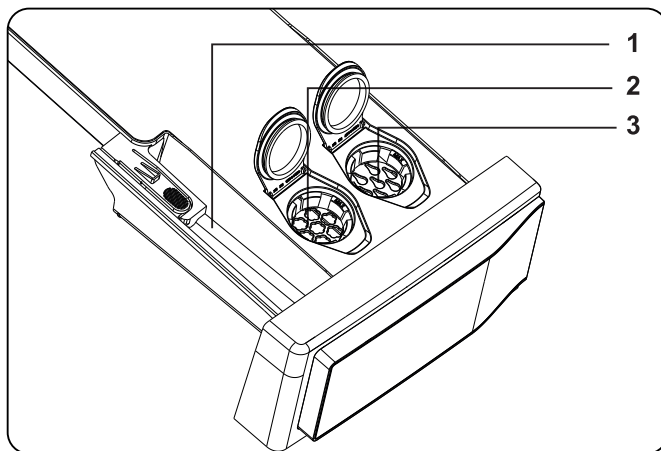
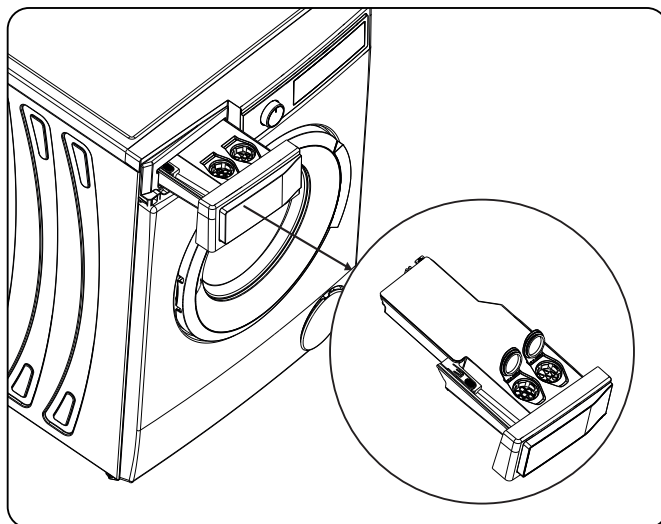

1. Pulver-tvättmedelsfack
2. Fack för sköljmedel (automatisk dosering)
3. Fack för flytande tvättmedel (automatisk dosering)

### 4.2 Sektioner

#### Fack för pulvertvättmedel:

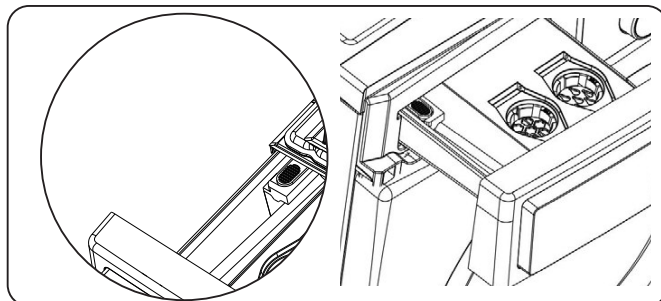

Om du vill använda pulvertvättmedel för tvättprogrammet ska du inaktivera den automatiska doseringsfunktionen och använda pulver-tvättmedelsfacket.

## Sköljmedel, tygstärkelse, tvättmedelsdispenser:

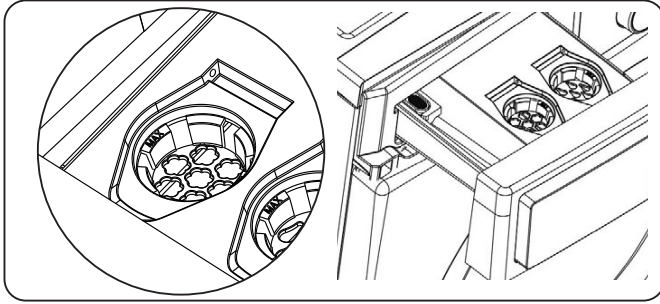

Endast ämnen som t.ex. sköljmedel kan användas i denna dispenser (följ den mängd och typ som rekommenderas av tillverkaren). Det kan hända att sköljmedel som används för tvätt stannat kvar i denna dispenser ibland. Detta beror på att sköljmedel inte är ett flytande ämne. Det rekommenderas att du använder flytande sköljmedel med lägre viskositet eller att du använder sköljmedel efter utspädning.

### Om du inte vill använda sköljmedelsfacket:

#### Du bör avaktivera valet av sköljmedel.

- Om du trycker på doseringsknappen för sköljmedel en gång, inaktiveras funktionen för sköljmedel (automatisk dosering).

**OBS!** Funktionen för sköljmedelsdosering aktiveras när du slår på maskinen.

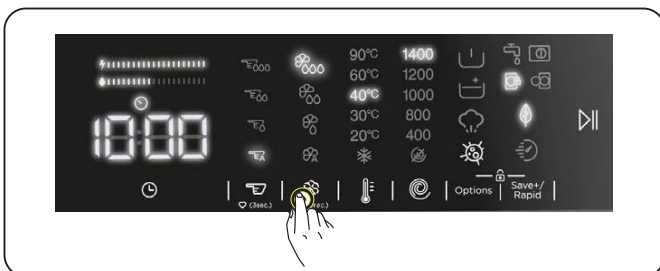

### Om du vill använda sköljmedelsfunktionen,

- Om du trycker på doseringsknappen för sköljmedel en andra gång, tänds lysdioden för sköljmedel (automatisk dosering) på tredje nivån, vilket indikerar att funktionen för sköljmedel (automatisk dosering) är aktiverad.

Indikatorer för nivå på sköljmedel:

- hög nivå
- medelhög nivå

- låg nivå
- Automatisk dosering
- När du har aktiverat funktionen för sköljmedelsdosering (automatisk dosering) kan du välja nivå nivå 3, nivå 2 och nivå 1 och genom att trycka på doseringsknappen för sköljmedelsdosering.

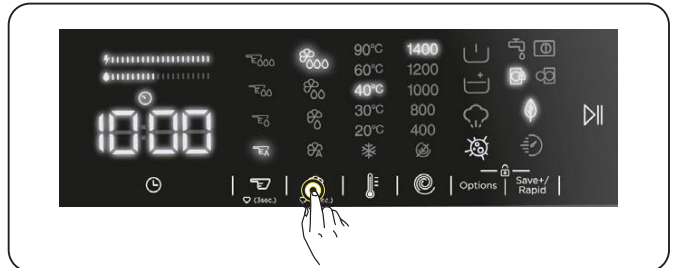

**OBS!** Nivåvalet för sköljmedel ska göras innan programmet startar, du kan inte välja en nivå för sköljmedel efter att programmet har startat.

**OBS!** För att registrera önskad nivå av sköljmedel, tryck och håll ned knappen för val av sköljmedel i 3 sekunder efter att nivåval av sköljmedel har gjorts. Den valda nivån av sköljmedel kommer att gälla för efterföljande användning.

**! VARNING:** När sköljmedelsnivån är låg blinkar LED-lampan för sköljmedel och maskinen ger en varning.

### Fack för flytande tvättmedel (automatisk dosering)

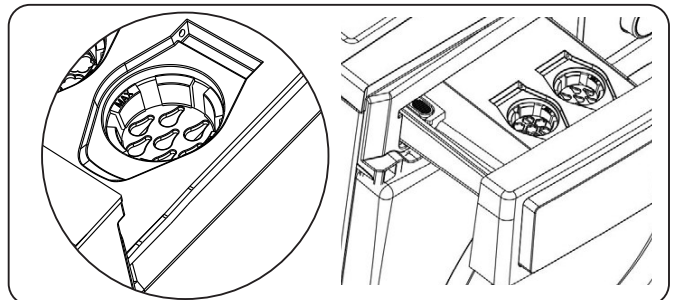

Användning av flytande tvättmedel (automatisk dosering) är som standard aktiverat på din maskin. I detta fack kan endast flytande tvättmedel användas.

Om du vill använda facket för pulvertvättmedel:

Du bör avaktivera funktionen för flytande tvättmedel (automatisk dosering).

- Om du trycker på doseringsknappen för tvättmedel en gång, inaktiveras funktionen för flytande tvättmedel (automatisk dosering).

**OBS!** Funktionen för automatisk dosering aktiveras när du slår på maskinen.

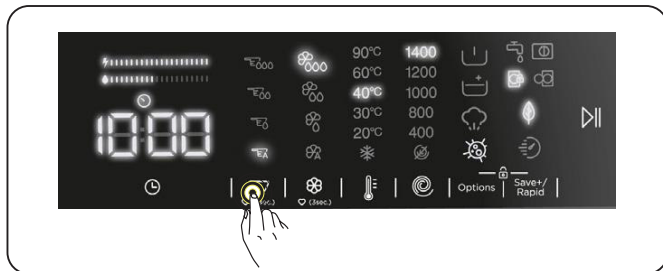

**OBS!** När funktionen för flytande tvättmedel (automatisk dosering) är inaktiverad måste du använda pulvertvättmedel för tvättprogrammen. För att göra detta ska du lägga tvättmedel i facket för pulvertvättmedel.

Om du vill använda flytande tvättmedel (automatisk dosering) för tvättprogrammet,

- Om du trycker på doseringsknappen för tvättmedel en andra gång, tänds lysdioden E000 för tvättmedel (automatisk dosering) på tredje nivån, vilket visar att funktionen för tvättmedel (automatisk dosering) är aktiverad.

Nivåindikatorer för flytande tvättmedel

- L3 hög nivå E000
- L2 medelhög nivå E00
- L1 låg nivå E0
- Automatisk dosering EA
- När du har aktiverat funktionen för flytande tvättmedel (automatisk dosering) kan du välja nivå E000, nivå 3, E000nivå 2 och E00nivå 1 och EA genom att trycka på doseringsknappen för tvättmedel.

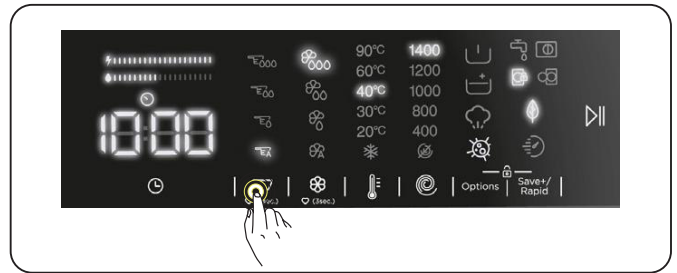

**OBS!** Nivån för flytande tvättmedel (automatisk dosering) ska väljas i enlighet med tvättens smutsnivå.

**OBS!** Nivåvalet för sköljmedel ska göras innan programmet startar, du kan inte välja en nivå för sköljmedel efter att programmet har startat.

**OBS!** För att registrera önskad nivå av tvättmedel, tryck och håll ned knappen för val av tvättmedel i 3 sekunder efter att nivåval av tvättmedel har gjorts. Den valda nivån av tvättmedel kommer att gälla för efterföljande användning.

**! VARNING:** När tvättmedelsnivån är låg blinkar lysdioden under doseringsknappen för tvättmedel och maskinen ger en varning.

#### 4.3 Varningar för det automatiska doseringssystemet för tvättmedel

**OBS!** Information om användning av tvättmedel,

- Blanda inte tvättmedel av olika märken.
- Blanda inte tvättmedel och sköljmedel.
- När du byter tvättmedel ska du rengöra behållarna i tvättmedelsfacket.
- Använd inte tvättmedel som har ett lager på sig eller börjat stelna.
- Använd inte blekmedel eller produkter som innehåller lösningsmedel.
- När du använder koncentrerat rengöringsmedel ska du späda ut det med lite vatten för att förhindra att fackets behållare blockeras.

**! När produkten är igång:**

1. Låt inte behållarlocken vara öppna för att förhindra att tvättmedlet torkar.
2. Efter att du har tillsatt tvättmedlet eller när produkten är igång, se till att facket är ordentligt stängt. Annars kan det hända att produkten inte kan använda tvättmedlet på rätt sätt.

**! VARNING:** Facket får inte vara öppet när produkten är igång.

**! Tvättmedelsfack:**

1. När du tar bort facket ska du se till att det är tomt. Annars kan du hålla tvättmedlet i den.
2. När tvättmedelsfacket är fullt:
  - Dra inte i maskinen.
  - Flytta inte maskinen.
  - Luta inte maskinen.

**! VARNING:** Innan du gör detta måste du ta bort tvättmedelsfacket från maskinen.

**! VARNING:** Om du har tillsatt tvättmedel men maskinen fortfarande inte känner av det kan det finnas torkat tvättmedel i behållaren, vilket gör att doseringsmekanismen för tvättmedel inte fungerar som den ska. Rengör facket.

#### 4.4 Programreglage

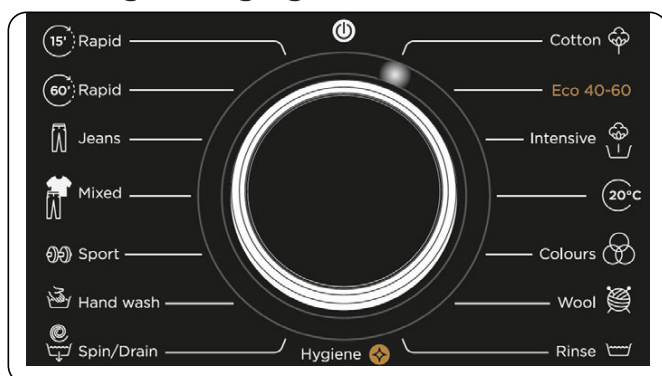

- För att välja önskat program, vrid programreglaget antingen medurs eller moturs tills markören på programratten pekar på det valda programmet.
- Se till att programreglaget är exakt på det program som du vill välja.

#### 4.5 Elektronisk display

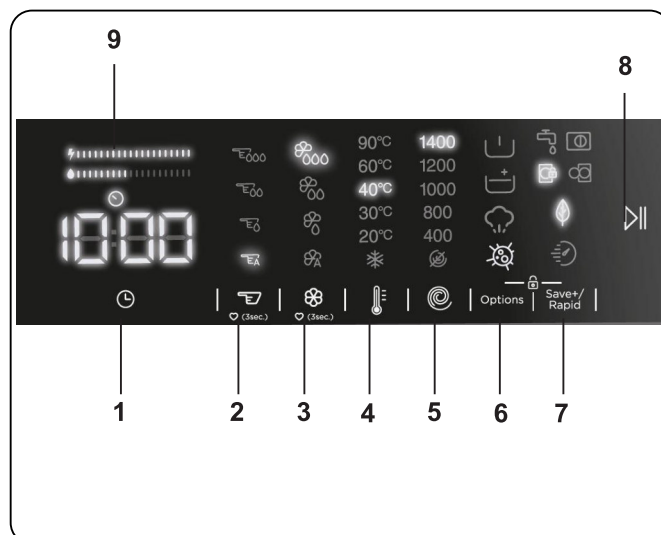

1. Fördröjd start hjälpfunktion
2. Val av tvättmedelsdosering
3. Val av sköljmedelsdosering
4. Val av tvättvattentemperatur
5. Val av centrifugeringshastighet
6. Alternativ
7. Spara+ / hastighet (eko-tvätt, hjälpfunktionen snabbtvätt)
8. Knappen Start/Paus
9. Energi-/vattenaktivitetsfält

## 5. ANVÄNDA DIN TVÄTTMASKIN

### 5.1 Förbered din tvätt

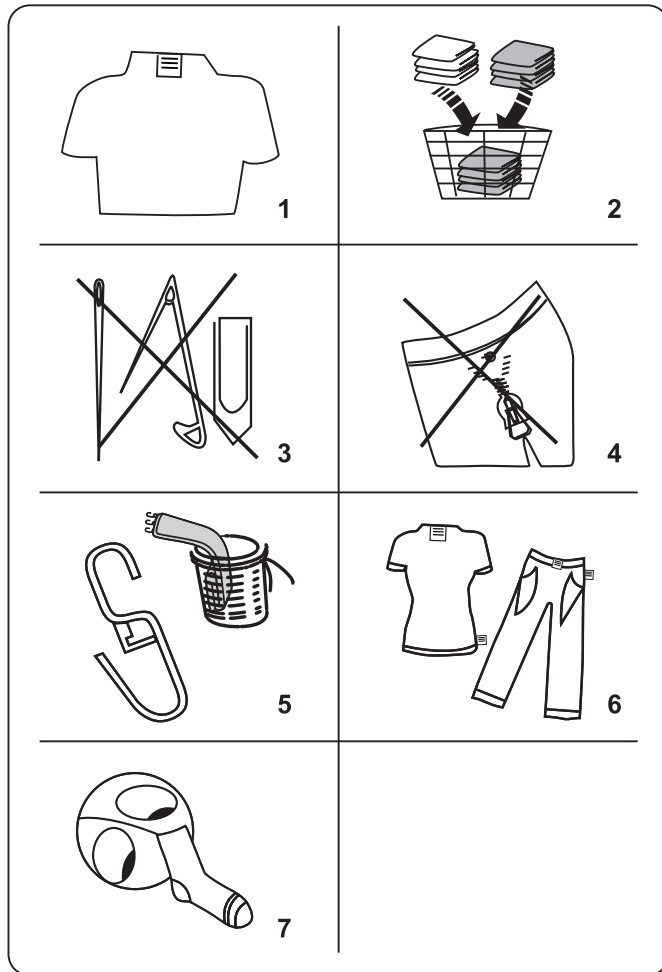

- Föl anvisningarna i vårdetiketterna på kläderna.
  - Separera din tvätt enligt dess typ (bomull, syntet, känslig, ylle etc.), dess temperaturer (kallt, 30°, 40°, 60°, 90°) och nedsmutsningsgrad (något smutsig, smutsig, mycket smutsig).
- Tvätta aldrig färgad och vit tvätt tillsammans.
  - Mörka textilier kan innehålla överskottsfärgämnen och bör tvättas separat flera gånger.
- Se till att det inte finns några metalliska material i din tvätt eller i fickorna; om så är fallet, avlägsna dem.

### **! VAR FÖRSIKTIG!**

Eventuella fel som uppstår på grund av främmande material som skadar din maskin täcks inte av garantin.

- Stäng dragkedjor och fäst eventuella kroker och öglor.
- Ta bort metall- eller plastkroker från

gardiner eller placera dem i en tvättpåse eller nät.

- Vänd textilier såsom byxor, stickade plagg, t-shirts och sportkläder ut och in.
- Tvätta strumpor, näsdukar och andra små föremål i ett tvättnät.

 Kan blekas	 Blek inte	 Normal tvätt
 Högsta stryktemperatur 150 °C	 Högsta stryktemperatur 200 °C	 Stryk inte
 Kan kemtvättas	 Ingen kemtvätt	 Torka plant
 Dropptorka	 Hängtorka	 Torktumla inte
 Kemtvätt i gasolja, ren alkohol och R113 är tillåtet	 Perkloroetylen R11, R13, bensin	 Perkloroetylen R11, R113, gasolja

### 5.2 Lägga in tvätt i maskinen

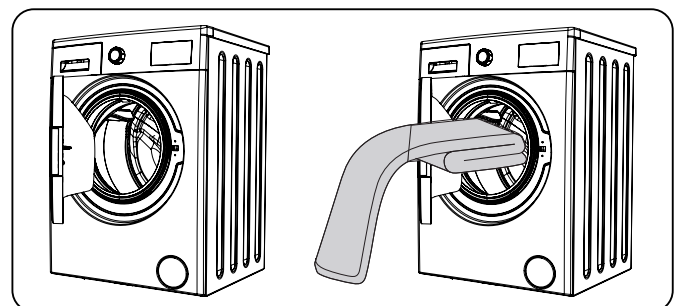

- Öppna maskinens lucka.
- Sprid din tvätt jämnt i maskinen.

**OBSERVERA:** Var noga med att inte överskrida trummans maximala belastning eftersom det ger dåligt tvättresultat och orsakar veck. Se tvättprogramtabellerna för information om lastkapacitet.

Följande tabell visar ungefärliga vikter för typiska tvättartiklar:

TYP AV TVÄTT	VIKT (gr)
Badhandduk	200
Linne	500
Badrock	1200
Påslakan	700
Örngott	200
Underkläder	100
Bordsduk	250

- Lägg varje tvättplagg separat.
- Kontrollera att inga tvättartiklar fastnar mellan gummitätningen och dörren.
- Tryck försiktigt på luckan tills den stängs med ett klick.

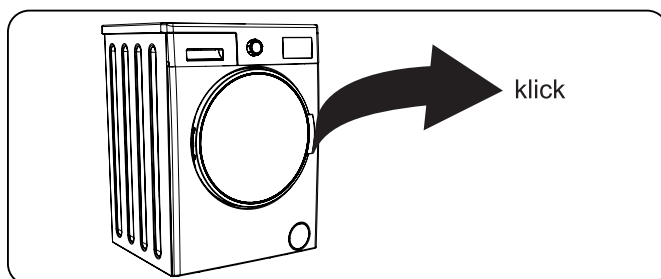

- Se till att luckan är helt stängd, annars startar inte programmet.

### 5.3 Använda din maskin

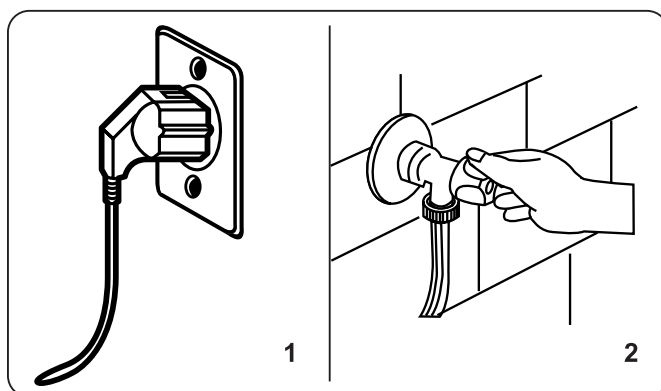

1. Anslut din maskin till elnätet.
2. Slå på vattenförsörjningen.
  - Öppna maskinluckan.
  - Sprid din tvätt jämnt i maskinen.
  - Tryck försiktigt på luckan tills den stängs med ett klick.

### 5.4 Välja ett program

Använd programtabellerna för att välja det lämpligaste programmet för din tvätt.

### 5.5 Halvlastdetektionssystem

Maskinen har ett halvlastdetektionssystem.

Om du lägger mindre än hälften av den maximala tvättbelastningen i din maskin kommer den automatiskt att ställa in halvbelastningsfunktionen, oavsett vilket program du valt. Detta innebär att det valda programmet tar mindre tid att slutföra och kommer att använda mindre vatten och energi.

### 5.6 Hjälpfunktioner



Innan programmet startas kan du välja hjälpfunktioner om du så önskar.

- Tryck på knappen för hjälpfunktionen du vill välja.

• Om symbolen för hjälpfunktionen kontinuerligt lyser på den elektroniska displayen kommer den valda hjälpfunktionen att aktiveras.

• Om symbolen för hjälpfunktionen blinkar på den elektroniska displayen kommer den valda hjälpfunktionen inte att aktiveras.

#### Anledning till att inte aktivera funktionen:

- Den hjälpfunktionen kanske inte är tillgänglig för det valda tvättprogrammet.
- Maskinen kan ha passerat steget där den hjälpfunktionen kunde tillämpas.
- Extrafunktionen kan vara inkompatibel med en annan hjälpfunktion som du tidigare har valt.

#### 1. Fördröjd start hjälpfunktion



Du kan använda denna hjälpfunktion för att fördröja starttiden för tvättcykeln i 1 till 23 timmar.

Så här använder du fördröjningsfunktionen:

- Tryck på fördröjningsknappen en gång.
- "1h" kommer visas. kommer tändas på den elektroniska displayen.
- Tryck på fördröjningsknappen tills du når den tid efter vilken du vill att maskinen ska starta tvättcykeln.
- Om du har hoppat över den fördröjningstid du vill ställa in, kan du fortsätta trycka på fördröjningsknappen tills du når den tiden igen.
- För att använda tidsfördröjningsfunktionen måste du trycka på Start / Paus-knappen för att starta maskinen.



**Obs:** När du har valt fördröjningsfunktion kan du välja andra funktioner utan att trycka på knappen "▶▶" och sedan trycka på "▶▶"-knappen för att aktivera tidsfördröjning.

**Så här avbryter du fördröjningsfunktionen:**

- Om du inte tryckte på ▶▶, fortsatt att trycka på fördröjningsknappen tills den elektroniska displayen visar varaktigheten för programmet du har valt. När du ser programtiden på den elektroniska displayen betyder det att fördröjningen har avbrutits.
- Om du har tryckt på Start / Paus-knappen för att starta maskinen, behöver du bara trycka på fördröjningsknappen en gång. kommer att slockna på den elektroniska displayen, tryck på "▶▶"-knappen för att starta tvättcykeln.

## 2. Val av tvättmedelsdosering\*

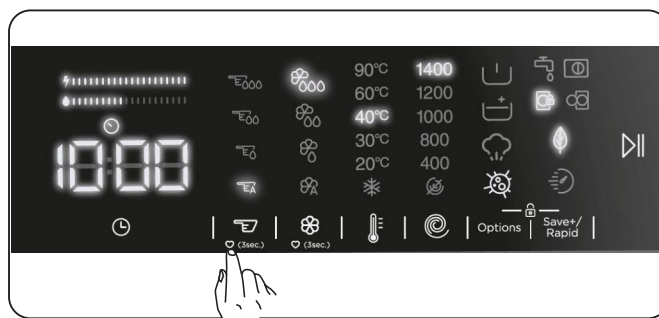

Med den här hjälpfunktionen kan du aktivera eller inaktivera automatisk dosering och justera mängden flytande tvättmedel beroende på smutsnivån på den tvätt du stoppar i tvättmaskinen.

## 3. Val av sköljmedelsdosering\*

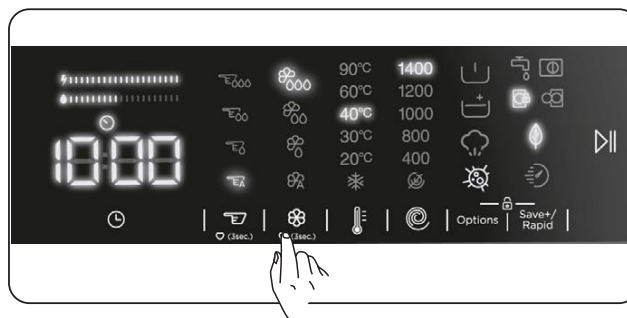

Med den här hjälpfunktionen kan du aktivera eller inaktivera automatisk dosering och justera sköljmedelnivåerna.

\*För användning av denna hjälpfunktion, se beskrivningarna under Sektioner.

## 4. Välja tvättvattentemperatur

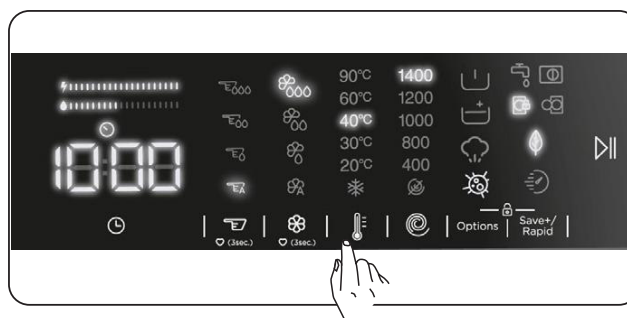

Du kan använda inställningsnyckeln för tvättvattentemperatur för att ställa in temperaturen på tvättvattnet för din tvätt.

- När du väljer ett nytt program visas det valda programmets

maximala temperatur på tvättvattentemperaturdisplayen.

- Du kan gradvis minska tvättvattnets temperatur mellan den maximala temperaturen för det valda programmet och kall tvätt genom att trycka på rätt vattentemperatur inställningsknappen(\*).
- Om du har hoppat över tvättvattentemperaturen som du vill ställa in, fortsätter du att trycka på tvättvattentemperaturknappen för att hitta önskad temperatur igen.

## 5. Val av centrifugeringshastighet

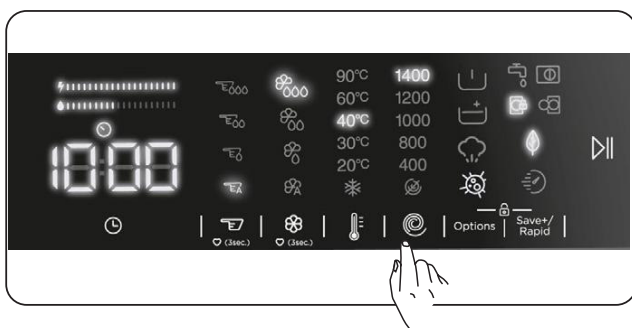

Du kan använda hastighet inställningsknappen för att ställa in centrifugeringshastigheten för din tvätt. När du väljer ett nytt program kommer det valda programmets maximala varvtal att visas på centrifugeringshastighetsdisplayen.

Du kan trycka på inställningsknappen för centrifugeringshastighet för att minska rotationshastigheten gradvis mellan det valda programmets maximala rotationshastighet och alternativet centrifugering avbruten (☞).

Om du har hoppat över den centrifugeringshastighet du ville ställa in kan du fortsätta trycka på centrifugeringshastighetsknappen för att hitta önskad hastighet igen.

## 6. Hjälpfunktioner

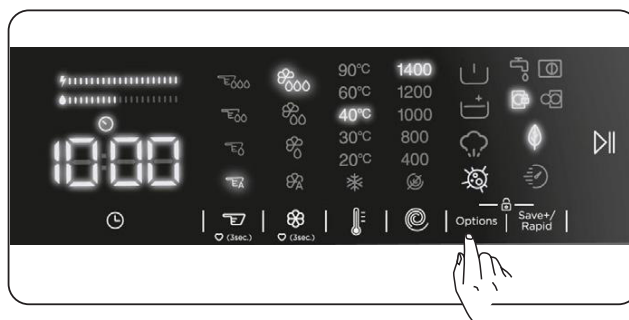

Du kan använda hjälpfunktioner för att göra det bästa tvättvalet för din tvätt. För att göra detta kan du trycka på alternativknappen på displaypanelen för att aktivera följande:

6.1 ☞ Hjälpfunktion för förtvätt

6.2 ☞ Extra sköljning hjälpfunktion

6.3 ☞ Steam Assist hjälpfunktion

6.4 ☞ Hjälpfunktion för anti-allergi

6.1 ☞ Hjälpfunktion för förtvätt

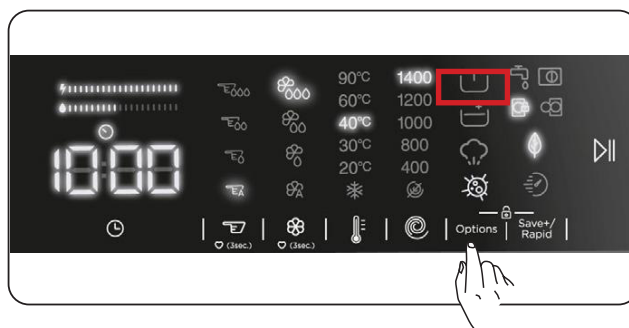

Du kan använda denna hjälpfunktion för att utföra förtvätt innan huvudtvättcykeln för din hårt smutsade tvätt. När du använder den här funktionen måste du tillsätta tvättmedel i tvättmedelsfackets förtvättsfack. För att aktivera förtvätt-hjälpfunktionen, tryck på alternativknappen tills förtvättssymbolen ☞ slås på. Om LED ☞ för förtvätt alltid är på på den elektroniska displayen betyder det att hjälpfunktionen är vald.





**OBS:** Om du vill välja hjälpfunktionen för förtvätt, om ☞ inte visas på skärmen betyder det att den här funktionen inte är tillgänglig i det valda tvättprogrammet.

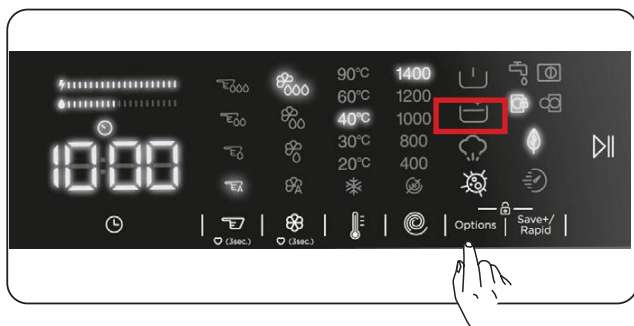

## 6.2 Hjälpfunktion för extra sköljning





Du kan använda denna hjälpfunktion för extra sköljning av tvätten. För att aktivera extra sköljning, fortsätt att trycka på alternativknappen tills symbolen för extra sköljning  slås på. Om LED för extra sköljning alltid är på på den elektroniska displayen betyder det att hjälpfunktionen är vald.

 **OBS:** Om du vill välja hjälpfunktionen för extra sköljning, om  inte visas på skärmen betyder det att den här funktionen inte är tillgänglig i det valda tvättprogrammet.

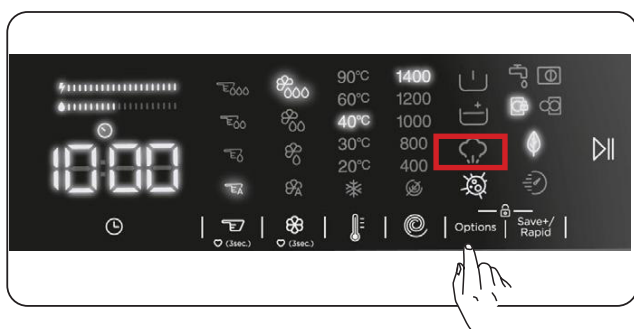
## 6.3 Steam Assist hjälpfunktion





Tack vare ångsystemet har strykningen blivit snabb och lika enkel. Den ånganvända drömtvätten tränger in och lossar fibrerna, eliminerar veck och lämnar våra kläder mjuka och ömtåliga.

 **OBS:** När du vill välja ångsystemet hjälpfunktion, om  inte visas på displayen, betyder det att denna funktion inte är tillgänglig i det valda tvättprogrammet.

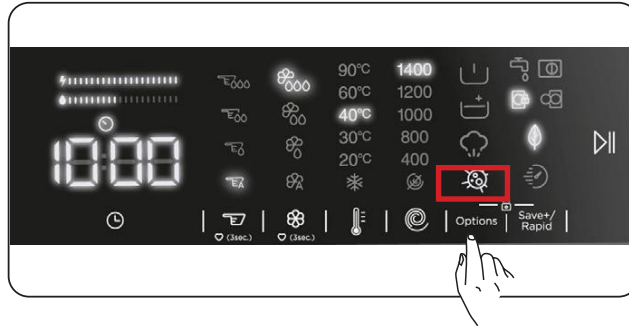
## 6.4 Hjälpfunktion för anti-allergi



Du kan använda denna hjälpfunktion för att lägga till ytterligare en sköljcykel för din tvätt. Din maskin kommer att använda varmt vatten i alla sköljsteg. (Det rekommenderas för kläder för känslig hud, babykläder och underkläder). För att aktivera hjälpfunktionen för anti-allergi, fortsätt att trycka på alternativknappen tills symbolen för antiallergifunktionen  slås på. Om anti-allergi-LED  alltid är på på den elektroniska displayen betyder det att hjälpfunktionen är vald.

 **OBS:** Om du vill välja antiallergihjälpfunktionen, om  inte visas på skärmen betyder det att den här funktionen inte är tillgänglig i det valda tvättprogrammet.

## 7. Eko / snabbtvättshjälpfunktion





### Hjälpfunktion för extra sköljning:

Om du väljer denna hjälpfunktion förlänger din maskin tvättprogrammet något. Det kommer dock att använda mindre energi och vatten för tvättcykeln. För att aktivera den här funktionen kan du trycka på valknappen för Eko / Snabbtvätt på displaypanelen för att tända symbolens LED-lampa .

## **Hjälpfunktion för snabbtvätt:**

Om du väljer denna hjälpfunktion kommer maskinen att förkorta tvättprogrammet. (Det rekommenderas att ladda maskinen med hälften eller mindre än hälften av kapaciteten för det valda tvättprogrammet.) För att aktivera den här funktionen kan du trycka på valknappen för Eko / Snabbtvätt på displaypanelen för att tända symbolens LED-lampa .

 **OBSERVERA:** Om du laddar maskinen med hälften eller mindre än hälften av tvättkapaciteten för det valda tvättprogrammet, kommer maskinen att upptäcka det tack vare detekteringssystemet för halv belastning, och på detta sätt tvättar du din tvätt med mindre energi och mindre vatten under kortare tid. När din maskin detekterar halv last, tänds LED-lampan för symbolen  automatiskt på displaypanelen.

### • **Energi-/vattenaktivitetsfält:**

” ” är en effektivitetsindikator innefattande 2 fält. Energi- / vattneffektivitetsfältet visar mängden energi- och vattenförbrukning. Ju större fältet är, desto mer energi- eller vattenförbrukning kommer du att ha. Energi- / vattneffektivitetsfältet kan förlängas eller förkortas beroende på det valda programmets varaktighet, temperaturinställning, centrifugeringshastighet och andra hjälpfunktioner.

## **Knappen Start/Paus**

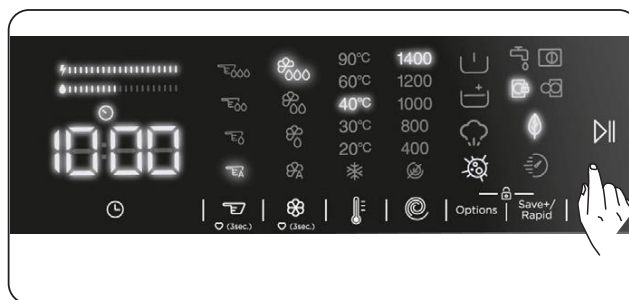

Genom att trycka på Start / Paus-knappen kan du starta programmet som du har valt eller avbryta ett pågående program. Om du växlar maskinen till vänteläge, börjar Start / Paus-lysdioden på den elektroniska displayen att blinka.

## **5.7 Barnlås**

Barnlåsfunktionen låter dig låsa knapparna så att tvättcykeln du har valt inte kan ändras oavsiktligt.

För att aktivera barnlåset, tryck och håll in knapp 6 och 7 samtidigt i minst 3 sekunder tills ”CL” -symbolen på den elektroniska displayen börjar blinka i 2 sekunder då barnlåset är aktiverat.

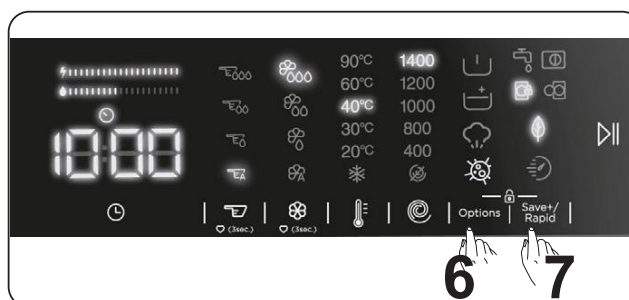





Om någon knapp trycks in eller valt program ändras med programreglaget medan barnlåset är aktivt blinkar ”CL” -symbolen på den elektroniska displayen i 2 sekunder.

Om programreglaget ställs på ”>||>”-läge och ett annat program väljs medan barnlåsfunktionen är aktiverad och ett program körs, fortsätter det tidigare valda programmet där det slutade.

För att inaktivera barnlåset, tryck och håll in knapp 6 och 7 samtidigt i minst 3 sekunder tills ”CL” -symbolen på den elektroniska displayen försvinner.

 **OBS:** Luckan förblir olåst om barnlåset är aktivt och strömmen stängs av

## 5.8 Om du vill pausa / avbryta ett program som körs eller lägga till tvätt:

-  symbolknappen låter dig pausa eller starta om det valda programmet. Du kan använda denna hjälpfunktion när du vill lägga till mer tvätt i maskinen.
- Tryck på -symbolknappen för detta. Om  visas på skärmen kan du öppna lastluckan och lägga till tvätt.
- Om  visas på skärmen har steget där du kan lägga till tvätt passerats.
- Om du vill avbryta ett program som körs, vrid programreglaget till "⏻"-läget. Maskinen stoppar tvättprocessen och programmet avbryts. För att tappa ur vattnet i maskinen, vrid programreglaget till vilket program som helst. Din maskin tappar ur vattnet och avbryter programmet. Du kan välja ett nytt program och starta maskinen.

## 5.9 Programslut



Din maskin stoppar automatiskt när det valda programmet avslutas.

- "END" kommer att visas på den elektroniska displayen.
- Du kan öppna luckan  och ta ut tvätten. När du har tagit ut tvätten, låt dörren stå öppen så att maskinens insida kan torka.
- Vrid programreglaget till "⏻"-läget.
- Koppla ur maskinen.
- Stäng av vattenkranen.

## 6. PROGRAMTABELL

Program Programme	Temperatur på tvättvatten (°C)	Maxvikt för torr tvätt (kg)	(****) Tvättmedelsfack	(****) Program- längd (min)	Typ av tvätt / Beskrivningar
BOMULL COTTON	*60 - 90	9,0	2	145	Mycket smutsiga bomulls- och linnetextilier. (Underkläder, linne, bordsduk, badhandduk (maximalt 4,5 kg), sängkläder etc.)
EKO 40-60 ECO 40-60	*40 - 60	9,0	2	228	Smutsiga bomulls- och linnetextilier. (Underkläder, linne, bordsduk, badhandduk (maximalt 4,5 kg), sängkläder etc.)
Förtvätt Bomull INTENSIVE	*60 - 40 - 30 - "- -C"	9,0	1&2	164	Smutsiga bomulls- och linnetextilier. (Underkläder, linne, bordsduk, badhandduk (maximalt 4,5 kg), sängkläder etc.)
BOMULL 20°C COTTON 20°C	*20 - "- -C"	4,5	2	59	Mindre smutsade bomulls- och linnetextilier. (Underkläder, lakan, bordsduk, badhandduk (max. 2,5 kg) sängkläder, etc.
Färger COLOURS	*40 - 30 - "- -C"	9,0	2	130	Mindre smutsade bomulls- och linnetextilier. (Underkläder, lakan, bordsduk, badhandduk (max. 4,5 kg) sängkläder, etc.
YLLE WOOL	*30 - "- -C"	2,5	2	48	Ylletvätt med maskintvättetiketter.
SKÖLJNING RINSE	** - -C"	9,0	-	30	Tillhandahåller ytterligare sköljning till alla typer av tvätt efter tvättcykeln.
ALLERGISÄKER HYGIENE	*60 - 40 - 30 - "- -C"	4,0	2	212	Babytvätt
Centrifugering/ tömning SPIN/DRAIN	** - -C"	9,0	-	17	Du kan använda detta program för alla typer av tvätt om du vill ha ett ytterligare centrifugeringssteg efter tvättcykeln. Du kan använda tömningsprogrammet för att tappa ut det vatten som samlats inne i maskinen (lägga till eller ta bort tvätt). För att aktivera tömningsprogrammet, vrid programvredet till centrifugerings- / tömningsprogrammet. När du har valt "centrifugering avbruten" med hjälp av funktionsknappen kommer programmet att börja köras.
ÖMTÅLIG / HANDTVÄTT HAND WASH	*30 - "- -C"	2,5	2	90	Tvätt som rekommenderas för handtvätt eller känslig tvätt.
ENKEL SKÖTSEL / Utomhuskläder SPORT	* 40 - 30 - "- -C"	3,5	2	170	Mycket smutsiga eller syntetblandade textilier. (Nylonstrumpor, skjortor, blusar, syntetiska textilier inklusive byxor etc.)
Blandad MIXED	*40 - 30 - "- -C"	3,5	2	100	Smutsiga, bomullstextilier, syntet, färgade eller linnetextiler kan tvättas tillsammans.
Jeans	*30 - "- -C"	3,5	2	96	Svarta och mörka plagg av bomull, blandad fiber eller jeans. Tvätta ut- och in. Jeans innehåller ofta överflödigt färgämne och kan färga under de första tvättningarna. Tvätta objekt med ljusa och mörka färger separat
(**) Snabb 60' 60°C RAPID 60'	*60 - 40 - 30 - "- -C"	4,0	2	60	Smutsiga, bomulls-, färgade och linnetextilier tvättas vid 60 °C i 60 minuter.
(***) Snabb 15 min. RAPID 15 '	*30 - "- -C"	2,0	2	15	Du kan snabbtvätta lätt smutsade plagg, färgade plagg, bomulls- och linnetextilier på så lite som 15 minuter.



**OBSERVERA: PROGRAMTID KAN ÄNDRAS BEROENDE PÅ MÄNGDEN TVÄTT, KRANVATTEN, OMGIVNINGSTEMPERATUR OCH VALDA HJÄLPFUNKTIONER.**

**(\*) Programmets tvättvattentemperatur är fabriksstandard.**

**(\*\*) Om din maskin har snabbvättshjälpfunktionen kan du aktivera snabbvättalternativet på displaypanelen och ladda maskinen med 2 kg eller mindre tvätt för att tvätta den på 30 minuter.**

**(\*\*\*) På grund av den korta tvättiden för detta program rekommenderar vi att mindre tvättmedel används. Programmet kan vara längre än 15 minuter om din maskin detekterar en ojämn last. Du kan öppna luckan till din maskin 2 minuter efter avslutad tvättoperation. (Denna 2-minutersperiod ingår inte i programvaraktigheten).**

**(\*\*\*\*) Om funktionen för flytande tvättmedel (automatisk dosering) är inaktiverad måste du fylla tvättmedelsbehållaren med tvättmedel.**

**(\*\*\*\*\*) Programtiden varierar beroende på mängden tvätt och den fastställda algoritmen.**

Eko-40-60-programmet kan rengöra normalt smutsad bomullstvätt som anges tvättbar vid 40 °C eller 60 °C, tillsammans i samma cykel, och detta är det program som används för att bedöma efterlevnaden av EU:s lagstiftning om ekodesign.

- De mest effektiva programmen när det gäller energiförbrukning är i allmänhet de som körs vid lägre temperaturer och under längre tid.
- Att ladda hushållstvättmaskinen upp till den kapacitet som tillverkaren anger för respektive program kommer att bidra till energi- och vattenbesparingar.
- Programvaraktighet, energiförbrukning och vattenförbrukningsvärden kan variera beroende på tvättens lastvikt och typ, valda extrafunktioner, kranvatten och omgivningstemperatur.
- Det rekommenderas att använda flytande tvättmedel för tvättprogrammen vid låg temperatur. Mängden tvättmedel som ska användas kan variera beroende på tvättmängden och tvättens smutsgrad. Följ tvättmedeltillverkarens rekommendationer för mängden tvättmedel som ska användas.
- Buller och återstående fukttinnehåll påverkas av centrifugeringshastigheten. Ju högre centrifugeringshastighet i centrifugeringsfasen, desto högre buller och lägre resterande fukttinnehåll.
- Du kan få åtkomst till produkt databasen där modellinformationen lagras genom att läsa av QR-koden på energimärket.

Programnamn	Nominell tvättkapacitet kg	Energiförbrukning kWh/cykel			Programlängd Timmar: Minuter			Vattenförbrukning Liter/cykel			Max. Temperatur °C			Återstående fukttinnehåll % 1400 varv/minut		
		Nominell tvättkapacitet	1/2 last	1/4 last	Nominell tvättkapacitet	1/2 last	1/4 last	Nominell tvättkapacitet	1/2 last	1/4 last	Nominell tvättkapacitet	1/2 last	1/4 last	Nominell tvättkapacitet	1/2 last	1/4 last
Bomull 90°C	9	2,35			03:13			71			81			53%		
Bomull 60°C	9	0,8			02:25			47			57			53%		
Eco 40-60	9	0,91	0,39	0,20	03:48	02:54	02:54	56	44	41	41	28	23	53%	53%	53%
ENKEL SKÖTSEL / Utomhuskläder	3,5	0,91			02:50			72			45			53%		
Snabb 60'	4	1,11			01:00			35			58			53%		
Bomull 20°C	4,5	0,13			00:59			38			20			53%		

## 6.1 Viktig information

- Använd tvättmedel, mjukgörare och andra tillsatser som endast är lämpliga för automatiska tvättmaskiner. För mycket skum har bildats och det automatiska skumabsorptionssystemet har aktiverats på grund av för mycket tvättmedel.
- Vi rekommenderar periodisk rengöring för tvättmaskinen varannan månad. För periodisk rengöring, använd trumrengöringsprogrammet. Om din maskin inte har trumrengöringsprogram, använd bomull-90-programmet. Använd vid behov kalkborttagningsmedel som är tillverkat specifikt för tvättmaskiner.
- Tvinga aldrig luckan att öppnas när maskinen är igång. Du kan öppna luckan till din maskin 2 minuter efter avslutad tvättoperation.
- Tvinga aldrig luckan att öppnas när maskinen är igång. Luckan öppnas omedelbart efter att tvättcykeln har avslutats.
- Installations- och reparationsförfaranden bör alltid utföras av en auktoriserad serviceagent för att undvika möjliga risker. Tillverkaren ska inte hållas ansvarig för skador som kan uppstå genom förfaranden som utförs av obehöriga personer.

# 7. RENGÖRING OCH UNDERHÅLL

## 7.1 Varning

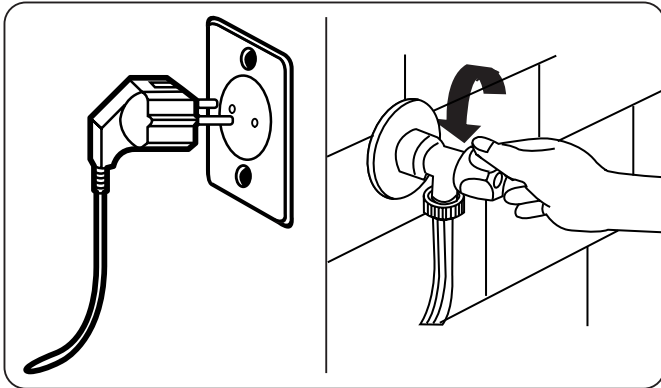

Stäng av nätspanningen och ta ut kontakten ur uttaget innan du utför underhåll och rengöring av din maskin.

Stäng av vattentillförseln innan du startar underhåll och rengöring av din maskin.

### **! VAR FÖRSIKTIG!**

Använd inte lösningsmedel, rengöringsmedel, glasrengöringsmedel eller allrengöringsmedel för att rengöra din tvättmaskin. De kan skada plastytorna och andra komponenter på grund av kemikalierna som de innehåller.

## 7.2 Vatteninloppsfilter

Vatteninloppsfilter förhindrar smuts och främmande material från att komma in i din maskin. Vi rekommenderar att dessa filter rengörs när din maskin inte kan ta emot tillräckligt med vatten, även om din vattenförsörjning är på och kranen är öppen. Vi rekommenderar att du rengör dina vatteninloppsfilter varannan månad.

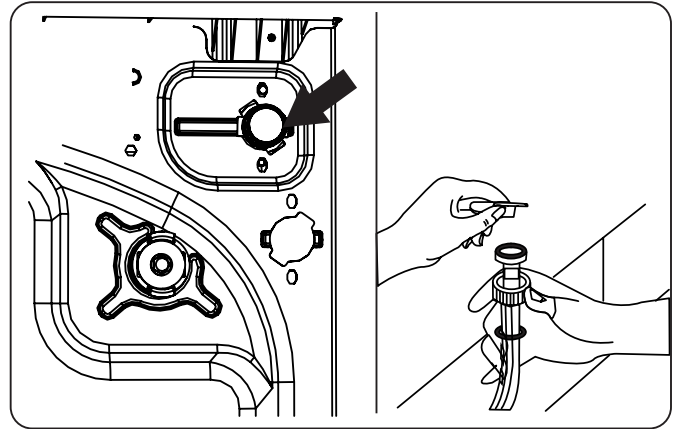

- Skruva loss vatteninloppsslangarna från tvättmaskinen.
- För att ta bort vatteninloppsfiltret från vatteninloppsventilen, använd en nåbbtång för att dra försiktigt i plaststången i filtret.
- Ett andra vatteninloppsfilter är beläget i kranänden på vatteninloppsslangen. För att ta bort det andra vatteninloppsfiltret, använd en nåbbtång för att dra försiktigt i plaststången i filtret.
- Rengör filtret noggrant med en mjuk borste och tvätta med tvålatten och skölj noggrant. Sätt tillbaka filtret genom att försiktigt trycka tillbaka det på plats.

### **! VAR FÖRSIKTIG!**

Filtren vid vatteninloppsventilen kan bli igensatt på grund av vattenkvalitet eller brist på nödvändigt underhåll och kan gå sönder. Detta kan orsaka vattenläckage. Eventuella sådana skador faller utanför garantins omfattning.



### 7.3 Pumpfilter

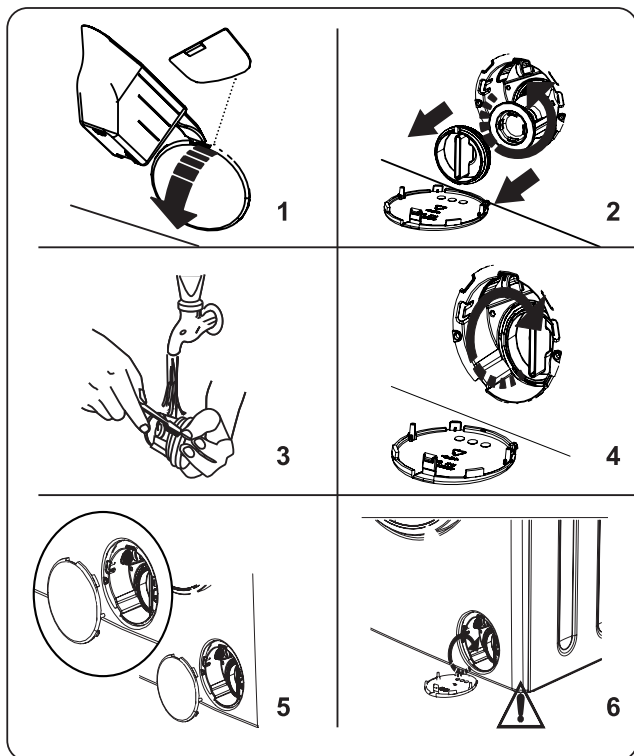

Pumpfilteranläggningen i din tvättmaskin förlänger pumpens livslängd genom att förhindra att ludd kommer in i din maskin. Vi rekommenderar att du rengör pumpfiltret en gång varannan månad.

Pumpfiltret är placerat bakom locket i det främre nedre högra hörnet.

För att rengöra pumpfiltret:

1. Du kan använda tvättmedelsspaden (\*) som medföljer din maskin eller nivåplattan för flytande tvättmedel för att öppna pumphöljet.
2. Sätt änden på tvättmedelsspaden eller nivåplattan för flytande tvättmedel i locket öppning och tryck försiktigt bakåt. Locket kommer öppnas.
- Innan du öppnar filterkåpan, placera en behållare under filterkåpan för att samla upp eventuellt vatten som finns kvar i maskinen.
- Lossa filtret genom att vrida moturs och ta bort det genom att dra. Vänta tills vattnet rinner ut.

### OBSERVERA:

Beroende på mängden vatten inne i maskinen kan du behöva tömma vattenuppsamlingsbehållaren några gånger.

3. Ta bort främmande föremål från filtret med en mjuk borste.

4. Efter rengöring, sätt tillbaka filtret genom att sätta in det och vrida medurs.
5. När du stänger pumphöljet, se till att fästena inuti höljet möter hålen på frontpanelens sida.
6. Stäng filterhöljet.

**! VARNING:** Vattnet i pumpen kan vara varmt, vänta tills det har svalnat innan du utför rengöring eller underhåll.

## 7.4 Tvättmedelsfack

Tvättmedel kan bilda avlagringar i tvättmedelsfacket och behållarna. Ta ut tvättmedelsfacket med jämna mellanrum för att rengöra den bildade avlagringen. Det rekommenderas att det rengörs en gång varannan månad.

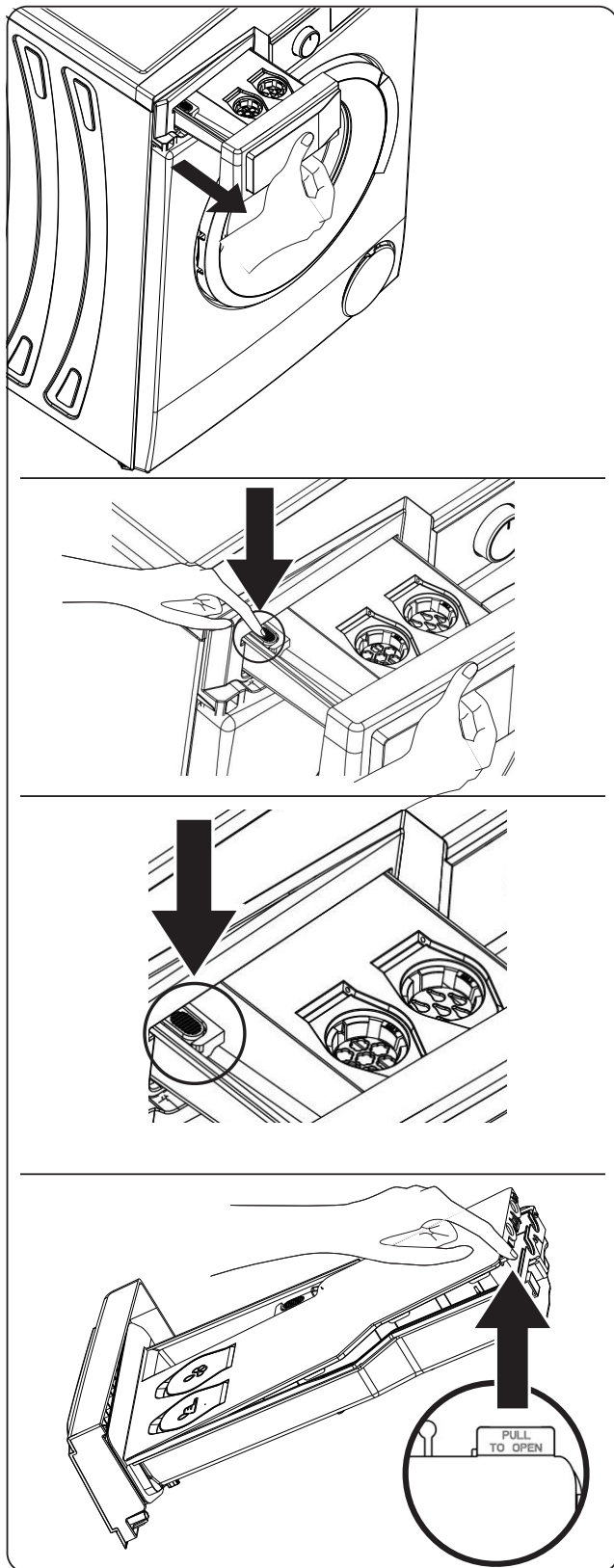

Ta bort tvättmedelsfacket från sin plats:

- Dra ut tvättmedelsfacket så långt som möjligt.
- Fortsätt att dra ut tvättmedelsfacket så långt som möjligt genom att trycka på det område som visas på bilderna och ta ut tvättmedelsfacket.
- Ta bort locket som finns på behållaren för flytande tvättmedel och behållaren för sköljmedel genom att lyfta på den del som visas på bilden.
- Rengör det med vatten och borste.
- Samla upp avlagringarna i tvättmedelsfacket utan att låta dem falla ner i maskinen.
- Sätt tillbaka tvättmedelsfacket efter att du torkat det med en handduk eller torr trasa.

 **Rengör inte tvättmedelsfacket i diskmaskin.**

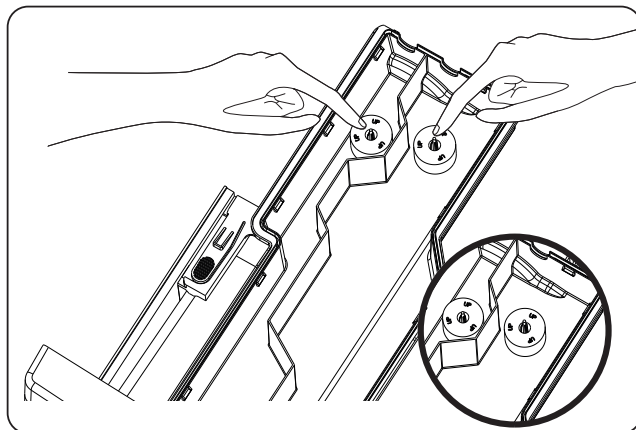

 **VAR FÖRSIKTIG:**  
Den del som är märkt "UP" ska placeras i kammaren med delen uppåt.

## 8. Kropp / Trumma

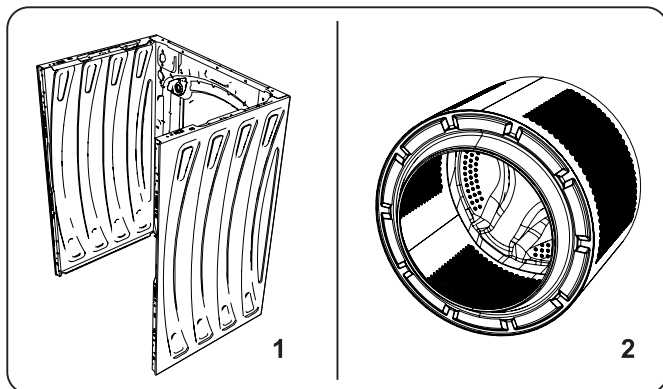

### 1. Kropp

Använd ett mildt, icke-slipande rengöringsmedel eller tvål och vatten för att rengöra det yttre höljet. Torka av med en mjuk trasa.

### 2. Trumma

Lämna inte metallföremål som nålar, gem, mynt etc. i din maskin. Dessa objekt leder till bildning av rostfläckar i trumman. För att rengöra dessa rostfläckar, använd ett rengöringsmedel utan klor och följ instruktionerna från rengöringsmedlets tillverkare. Använd aldrig stålull eller liknande hårda föremål för att rengöra rostfläckar.

### 3. Förhindra kalkavsättning

Om vattnet i din region är hårt rekommenderar vi att man använder ett avkalkningsmedel för tvättmaskiner. Kontrollera regelbundet att kalk inte har avsatt sig i trumman. Kör vid behov en tvättcykel med tom trumma och avkalkningsmedel. Se i så fall anvisningarna på avkalkningsmedlets förpackning.

## 9. FELSÖKNING

Reparation av din maskin ska utföras av ett auktoriserat serviceföretag. Om din maskin kräver reparation eller om du inte kan lösa ett problem med informationen nedan bör du:

- Koppla bort maskinen från nätspänningen.
- Stänga av vattenförsörjningen.

FEL	MÖJLIG ORSAK	FELSÖKNING
Maskinen startar inte.	Maskinen är inte ansluten.	Koppla in maskinen.
	Säkringarna är felaktiga.	Byt säkringarna.
	Ingen nätström.	Kontrollera strömtillförseln.
	Start/Paus-knapp inte intryckt.	Tryck på Start/Paus-knappen.
	Programreglage i "stopp"-läget.	Vrid programreglaget till önskad position.
	Maskinluckan är inte helt stängd.	Stäng maskinluckan.
Maskinen tar inte in vatten.	Vattenkranen är avstängd.	Vrid på kranen.
	Vatteninloppsslangen kan vara böjd.	Kontrollera vatteninloppsslangen och tvinna upp den.
	Vatteninloppsslangen är tilltäppt.	Rengör vatteninloppsslangens filter. (*)
	Inloppsfilter är igensatt.	Rengör inloppsfiltren. (*)
	Maskinluckan är inte helt stängd.	Stäng maskinluckan.
Maskinen tömmer inte ut vattnet.	Avtappningsslangen igensatt eller vriden.	Kontrollera avtappningsslangen, och rengör sedan eller tvinna upp.
	Pumpfiltret är igensatt.	Rengör pumpfiltret. (*)
	Tvätten är för tät packad i trumman.	Sprid din tvätt jämnt i maskinen.
Din tvättmaskin vibrerar.	Fötterna har inte justerats.	Justera fötterna. (**)
	Transportbultar monterade för transport har inte tagits bort.	Ta bort transportbultarna från maskinen. (**)
	Liten last i trumman.	Detta kommer inte att förhindra drift av din maskin.
	Din maskin är överbelastad med tvätt eller tvätt ojämnt utspridd.	Överlasta inte trumman. Sprid din tvätt jämnt i trumman.
	Din maskin står på en hård yta.	Installera inte tvättmaskinen på en hård yta.
För mycket skum har bildats i tvättmedelsfacket.	För mycket tvättmedel har använts.	Tryck på Start/Paus-knappen. För att stoppa skummet, späd ut en matsked mjukgörare i 1/2 liter vatten och håll i tvättmedelsfacket. Tryck på Start/Paus-knappen efter 5-10 minuter.
	Fel tvättmedel har använts.	Använd bara tvättmedel som tillverkats för automatiska tvättmaskiner.
Otillfredsställande tvättresultat.	Din tvätt är för smutsig för det valda programmet.	Använd informationen i programtabellerna för att välja det lämpligaste programmet.
	För lite tvättmedel har använts.	Använd mängden tvättmedel enligt anvisningarna på förpackningen.
	Det finns för mycket tvätt i din maskin.	Kontrollera att den maximala kapaciteten för det valda programmet inte har överskridits.



FEL	MÖJLIG ORSAK	FELSÖKNING
Otillfredsställande tvättresultat.	Hårt vatten.	Öka mängden tvättmedel enligt tillverkarens anvisningar.
	Tvätten är för tätt packad i trumman.	Kontrollera att din tvätt är utspridd.
Så snart maskinen är laddad med vatten, rinner vattnet ut igen.	Änden av vattenuttömningsslangen är för låg för maskinen.	Kontrollera att uttömningsslangen är i lämplig höjd. (**).
Inget vatten syns i trumman under tvättningen.	Inget fel. Vatten är i den osynliga delen av trumman.	.....
Tvätten har tvättmedelrester.	Icke-upplösningsbara partiklar från vissa tvättmedel kan fastna på tvätten i form av vita fläckar.	Utför en extra sköljning, eller rengör tvätten med en borste efter att den har torkat.
Grå fläckar syns på tvätten.	Det finns obehandlad olja, kräm eller salva på din tvätt.	Använd mängden tvättmedel enligt anvisningarna på förpackningen i nästa tvätt.
Centrifugeringscykeln sker inte eller äger rum senare än väntat.	Inget fel. Kontrollsystemet för obalanserad last har aktiverats.	Kontrollsystemet för obalanserad last kommer att försöka sprida din tvätt jämnt. Centrifugeringscykeln börjar när din tvätt är utspridd. Ladda trumman jämnt för nästa tvätt.

(\*) Se kapitlet avseende underhåll och rengöring av maskinen.

(\*) Se kapitlet avseende installation av maskinen.

## 10. AUTOMATISKA FELVARNINGAR OCH VAD SOM BÖR GÖRAS

Din tvättmaskin är utrustad med ett inbyggt feldetekteringssystem, indikerat av en kombination av blinkande tvättfunktionslampor. De vanligaste felkoderna visas nedan.

FELKOD	MÖJLIGT FEL	VAD DU BÖR GÖRA
E01 	Din maskins lucka är inte ordentligt stängd.	Stäng luckan ordentligt tills du hör ett klick. Om din maskin fortsätter att indikera fel, stäng av maskinen, dra ur kontakten och kontakta närmaste auktoriserade serviceagent omedelbart.
E02 	Vattentrycket eller vattennivån i maskinen kan vara lågt.	Kontrollera att kranen är helt öppen. Vattenförsörjningen kan vara avstängd. Om problemet fortsätter, kommer maskinen att stanna automatiskt efter ett tag. Koppla ur maskinen, stäng av kranen och kontakta närmaste auktoriserade serviceagent.
E03 	Pumpen är defekt eller pumpfiltret är igensatt eller den elektriska anslutningen av pumpen är defekt.	Rengör pumpfiltret. Om problemet kvarstår, kontakta närmaste auktoriserade serviceagent. (*)
E04	Maskinen har för mycket vatten.	Maskinen kommer att tömma vattnet av sig själv. När vattnet har tappats ur, stäng av maskinen och koppla ur den. Stäng av kranen och kontakta närmaste auktoriserade serviceagent.

(\*) Se kapitlet avseende underhåll och rengöring av maskinen.

## 11. ANDRA

### Reparera själv

I vissa fall kan användaren själv utföra en reparation. På webbplatsen [sav.groupebrandt.com](http://sav.groupebrandt.com) har du möjlighet att beställa vissa reservdelar och där finns även teknisk information och säkerhetsanvisningar för att ge vägledning i sådana fall. Enligt bestämmelserna i artikel L441-5 i franska konsumentlagen kan tillverkaren inte hållas ansvarig för skada som uppstår när användaren själv utför en reparation, i den mån sådan skada har koppling till användarens bristande skicklighet eller till att denne underlåtit att respektera anvisningarna för reparation av produkten.

### Tillgång till reservdelar

Minsta tillgänglighetstid för reservdelar som anges i EU-förordning (EU) 2019/2023 och som är tillgängliga särskilt för användaren av apparaten är 14 år enligt villkoren i denna förordning.

# Allmänna upplysningar om EU-förordning (EU) 2019/2023

Tvätta, när testprogram används, med maskinen fylld enligt anvisningarna och med högsta möjliga centrifugeringshastighet.

- Faktiska parametrar beror på förutsättningarna: apparatens användning, och kan skilja sig från de i förväg definierade parametrarna.
- Tvättmaskinen för hushållsbruk har ett system för att styra energiförbrukningen. Tiden för att låta maskinen köra i läge är kortare än en minut.
- Program som körs med låg temperatur under längre tid är i allmänhet de effektivaste med avseende på energi- och vattenförbrukning.
- Fyll tvättmaskinen för hushållsbruk med den maximala mängd som anges av tillverkaren, för att respektive program ska bidra optimalt till att spara energi och vatten.
- Buller och mängden kvarvarande fukt påverkas av centrifugeringshastigheten – ju högre centrifugeringshastighet under centrifugeringen, desto mer buller och desto mindre kvarvarande fukt.
- Logga in på webbplatsen <https://eprel.ec.europa.eu/>

för att få tillgång till information om din modell, som i enlighet med förordning (EU) 2019/2014 sparas i produkt databasen, och om gällande energimärkning. Sök efter artikelnumret för din apparat genom att ange den servicereferens som anges på apparatens märkskylt. Ett annat sätt att få tillgång till denna information är att skanna den QR-kod som sitter på produktens energimärkning.”

## Service

Eventuella åtgärder på apparaten ska utföras av behörig fackman som auktoriserats av märket. Underlätta handläggningen av ditt ärende genom att ha samtliga referenser för din apparat (kommersiell benämning, servicereferens, serienummer) till hands när du ringer. Dessa uppgifter står på märkplåten.



### **CE-försäkran om överensstämmelse**

Vi deklarerar att våra produkter uppfyller gällande europeiska direktiv, beslut och bestämmelser samt kraven som anges i hänvisade standarder.

### **Kassering av din gamla maskin**



Finns denna symbol på produkten eller i bruksanvisningen anger den att den elektriska eller elektroniska apparaten inte får hanteras som hushållsavfall. I Europeiska unionen finns system för att samla in och återvinna denna typ av apparat.

Kontakta lokala myndigheter eller den återförsäljare som sålt produkten till dig för närmare information.







[www.dedietrich-electromenager.com](http://www.dedietrich-electromenager.com)



52444048



FR

CZ

DA

DE

EL

EN

ES

FI

IT

NL

NO

PL

PT

RU

SK

SV

**UA**

**ГПОСІБНИК КОРИСТУВАЧА**

HU

HE

# *ПРАЛЬНА МАШИНА*

De Dietrich 

UA

## *ШАНОВНИЙ КЛІЄНТЕ, ШАНОВНИЙ КЛІЄНТ*

Знайомство з продукцією De Dietrich – це неповторні емоції. Привабливість відчувається з першого погляду. Якість дизайну ілюструється позачасовою естетикою та акуратною обробкою, що робить кожен предмет елегантним та вишуканим у ідеальній гармонії один з одним

з іншими. Потім з'являється непереборне бажання доторкнутися.

У дизайні De Dietrich використано міцні матеріали і престижно; перевага надається автентичності. Поєднуючи найсучасніші технології з благородними матеріалами, De Dietrich забезпечує виробництво високоякісних продуктів на службі кулінарного мистецтва, пристрасті, яку поділяють усі любителі кулінарії. Бажаємо тобі

велике задоволення від використання цього нового пристрою.

Дякуємо за вашу довіру.

[www.dedietrich-electromenager.com](http://www.dedietrich-electromenager.com)



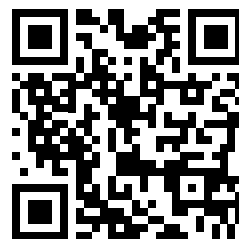

**De Dietrich** 



**Дякуємо вам за придбання цього продукту.**

Цей посібник користувача містить важливу інформацію щодо безпеки й інструкції щодо експлуатування й технічного обслуговування пристрою.

Будь ласка, ознайомтеся з посібником користувача перед початком роботи пристрою та зберігайте його для подальшого використання.

	Тип	Значення
	<b>ПОПЕРЕДЖЕННЯ</b>	Ризик тяжких травм або небезпека для життя
	<b>РИЗИК УРАЖЕННЯ ЕЛЕКТРИЧНИМ СТРУМОМ</b>	Ризик ураження небезпечною напругою
	<b>ПОЖЕЖА</b>	Попередження: Ризик виникнення пожежі / легкозаймисті матеріали
	<b>УВАГА</b>	Ризик травм або матеріальних збитків
	<b>ВАЖЛИВО / ЗВЕРНІТЬ УВАГУ</b>	Правильність використання системи



<b>1.ПРАВИЛА ТЕХНІКИ БЕЗПЕКИ.....</b>	<b>1</b>
1.1 Загальні попередження щодо дотримання техніки безпеки .....	2
1.2 Під час використання .....	7
1.3 Пакування й охорона довкілля .....	9
1.4 Інформація щодо економії .....	9
<b>2.ТЕХНІЧНІ ХАРАКТЕРИСТИКИ .....</b>	<b>10</b>
2.1 Загальний вигляд.....	10
2.2 Технічні характеристики .....	10
<b>3.УСТАНОВЛЕННЯ.....</b>	<b>11</b>
3.1 Зняття транспортних болтів .....	11
3.2 Регулювання ніжок / Регулювання стійок .....	11
3.3 Під'єднання до електричної мережі.....	11
3.4 Під'єднання шланга подавання води.....	12
3.5 Під'єднання для зливання води .....	13
<b>4.ОГЛЯД ПАНЕЛІ КЕРУВАННЯ .....</b>	<b>13</b>
4.1 чих засобів.....	13
4.2 Відсіки .....	13
4.3 Попередження щодо використання системи автоматичного дозування .....	15
4.4 Кругова шкала вибору програм .....	16
4.5 Електронний дисплей.....	16
<b>5.ВИКОРИСТАННЯ ПРАЛЬНОЇ МАШИНИ.....</b>	<b>17</b>
5.1 Підготовка білизни .....	17
5.2 Завантаження білизни в машину.....	18
5.3 Робота з машиною .....	18
5.4 Вибір програми.....	18
5.5 Система виявлення рівня недостатнього завантаження .....	18
5.6 Додаткові функції .....	19
5.7 Child Lock (Блокування пристрою).....	23
5.8 Якщо потрібно призупинити/скасувати активну програму прання або ж додати білизну в машину: .....	24
5.9 Завершення програми .....	24
<b>6.ТАБЛИЦЯ ПРОГРАМ.....</b>	<b>25</b>
6.1 Важлива інформація.....	28
<b>7.ЧИЩЕННЯ Й ТЕХНІЧНЕ ОБСЛУГОВУВАННЯ .....</b>	<b>29</b>
7.1 Попередження .....	29
7.2 Фільтри патрубку подавання води .....	29
7.3 Фільтр насоса .....	30
7.4 Висувний відсік для м'яких засобів .....	31
<b>8.Корпус/Барабан.....</b>	<b>32</b>
<b>9.УСУНЕННЯ НЕСПРАВНОСТЕЙ .....</b>	<b>33</b>
<b>10.АВТОМАТИЧНІ ПОПЕРЕДЖЕННЯ ПРО НЕСПРАВНОСТІ ТА СПОСОБИ ЇХ УСУНЕННЯ .....</b>	<b>35</b>
<b>11. ІНШІ.....</b>	<b>35</b>

# 1. ПРАВИЛА ТЕХНІКИ БЕЗПЕКИ

Робоча напруга / частота	(220–240) В~/50Гц
Сумарний струм (А)	10
Тиск води (МПа)	Макимум 1 МПа / Мінімум 0,1 МПа
Повна потужність (Вт)	2200
Максимальне завантаження прання (суха білизна) (кг)	9

- Не встановлюйте машину на килим чи подібні поверхні, це порушить вентилявання основи.
- Пристрій не призначено для використання особами (зокрема, дітьми) з обмеженими фізичними, сенсорними й розумовими здібностями або недостатніми досвідом і знаннями, окрім випадків, коли вони перебувають під наглядом особи, відповідальної за їхню безпеку, чи проінструктовані такою особою.
- Не дозволяйте дітям, які не досягли 3 років, наближатися до пристрою, за винятком випадків постійного нагляду за ними.
- Зверніться в найближчий авторизований сервісний центр, щоб замінити пошкоджений шнур живлення.
- Під час підведення води до вашої машини користуйтеся тільки новим шлангом подавання води. Ніколи не користуйтеся старими чи пошкодженими шлангами.
- Не дозволяйте дітям гратися з пристроєм.

Чищення й технічне обслуговування не повинні здійснювати діти без нагляду дорослих.

**Уважно прочитайте цей посібник користувача.**

**Машину призначено виключно для домашнього використання. Комерційне використання машини може призвести до скасування гарантії.**



**Цей посібник призначено для декількох моделей машин, тому придбаний прилад може не мати певних описаних у цьому посібнику характеристик. Тому під час ознайомлення з інформацією посібника користувача дуже важливо звертати увагу на всі значення.**

## **1.1 Загальні попередження щодо дотримання техніки безпеки**

- Потрібна робоча температура навколишнього середовища для пральної машини — 15–25 °С.
- У разі температури нижче 0 °С шланги можуть розшаруватися або електронна плата може працювати неправильно.
- Переконайтеся в тому, що завантажений у вашу пральну машину одяг не містить сторонніх предметів, як-от цвяхи, голки, запальнички й монети.

- Під час першого прання рекомендовано вибрати програму «90° Бавовна», без завантаження білизни та із заповненим наполовину відповідним мийним засобом відділенням II висувного відсіку для мийного засобу.
- Залишки забруднень можуть накопичуватися на мийних засобах і пом'якшувачах, що перебувають під впливом повітря протягом тривалого часу. Розміщення пом'якшувача або мийного засобу у висувному відсіку рекомендовано лише на початку кожного прання.
- У разі тривалого простоювання вимкніть пральну машину з розетки й перекрийте подавання води. Також рекомендовано залишати дверцята відкритими для запобігання накопиченню вологи всередині пральної машини.
- Машина може містити певну кількість води, що обумовлено процедурами перевірки якості виробу на виробництві. Цей факт не впливає на функціонування вашої пральної машини.
- Пакувальні матеріали пральної машини можуть бути небезпечними для дітей. Не дозволяйте дітям гратися з пакувальними матеріалами або дрібними деталями пральної машини.
- Зберігайте пакувальні матеріали в місці, де діти не зможуть їх знайти, або утилізуйте ці матеріали належним чином.
- Використовуйте цикл попереднього прання лише для дуже забрудненої білизни.

 Ніколи не відкривайте висувний відсік для

мийних засобів під час роботи машини.

- У разі несправності від'єднайте машину від мережі живлення й перекрийте подавання води. Не намагайтеся самотужки виконувати ремонтні роботи. Завжди звертайтеся в уповноважену сервісну організацію.
- Не перевищуйте значення максимального завантаження для вибраної програми прання.

 У жодному разі не намагайтеся силоміць відкрити дверцята пральної машини, коли вона працює.

- Прання білизни зі слідами борошна може пошкодити машину.
- Дотримуйтесь інструкцій виробника щодо використання кондиціонера для тканин або інших подібних речовин, які ви плануєте використовувати в пральній машині.
- Переконайтеся, що немає перешкод для дверцят пральної машини й вони можуть цілковито відкритися.

Установіть машину в цілковито вентиляваному місці, бажано з постійним циркулюванням повітря.

### **Функція аварійного відчинення дверцят**

Під час роботи машини у разі втрати живлення або незавершеної програми дверцята залишаться заблокованими.

Щоб відчинити дверцята:

1. Вимкніть машину. Витягніть провід живлення з розетки.
2. Щоб злити воду після прання, виконайте інструкції, наведені в розділі з описом фільтра

насоса.

3. Потягніть донизу механізм аварійного відчинення за допомогою ручки й одночасно відкрийте дверцята.

4. Знову переведіть ручку аварійного відчинення у відкрите положення після зачинення, якщо дверцята залишаються заблокованими.

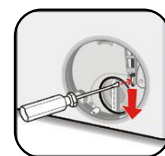

**⚠️ Ознайомтеся з цими правилами техніки безпеки. Дотримуйтесь інструкцій для особистого захисту й захисту інших людей від ризиків і смертельних травм.**

## **РИЗИК ОПІКІВ**

**⚠️** Не торкайтеся зливного шланга або води, яка зливається, під час роботи пральної машини. Високі температури обумовлюють небезпеку опіків.

## **⚠️⚡ РИЗИК СМЕРТЕЛЬНОГО УРАЖЕННЯ ЕЛЕКТРИЧНИМ СТРУМОМ**

- Не під'єднуйте пральну машину до електромережі за допомогою подовжувача.
- Не під'єднуйте пошкоджену вилку до розетки.
- У разі від'єднання вилки від розетки за жодних умов не тягніть за кабель. Завжди тримайтеся за вилку.
- Ніколи не торкайтеся шнура живлення/вилки мокрими руками, оскільки це може спричинити коротке замикання або ураження електричним струмом.
- Уникайте контакту з пральною машиною, якщо ваші руки або ноги мокрі.

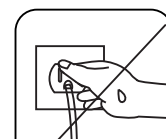
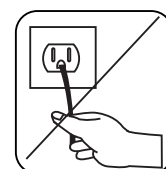
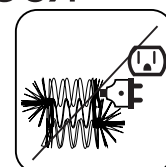
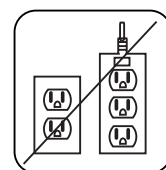

- Пошкоджений шнур живлення/вилка можуть призвести до виникнення пожежі або ураження електричним струмом. У разі пошкодження шнура живлення/вилки потрібно виконати їх заміну, яку має здійснювати тільки кваліфікований робітник.

### **Ризик затоплення**

- Перед установленням зливного шланга в зливний отвір перевірте витрату води.
- Дотримуйтеся заходів для запобігання зісковзуванню шланга.
- Потік води може змістити шланг, якщо його не зафіксовано належним чином. Переконайтеся в тому, що пробка зливного отвору не перекриває сам отвір.

### **Небезпека пожежі**

- Не зберігайте легкозаймисті рідини поблизу машини.
- Наявність сірки в засобах для видалення фарби може призвести до виникнення корозії. З цієї причини ніколи не додавайте засоби для видалення фарби в машину.
- Ніколи не використовуйте засоби, які містять розчинники, у машину.
- Переконайтеся в тому, що завантажений у вашу пральну машину одяг не містить сторонніх предметів, як-от цвяхи, голки, запальнички й монети.

### **Ризик пожежі або вибуху**

#### **Ризик падіння або травмування**

- Не варто намагатися залізти на машину.

- Переконайтеся в тому, що шланги й кабелі не створюють небезпеки падіння.
- Не перевертайте машину догори дном або набік.
- Не піднімайте пральну машину, тримаючись за дверцята або висувний відсік для мийного засобу.

**⚠️ Переміщення машини мають здійснювати щонайменше 2 особи.**



**⚠️ Правила техніки безпеки для дітей**

- Не залишайте дітей без нагляду поряд із машиною. Діти можуть випадково закритися в машині, що призведе до ризику смерті.
- Не дозволяйте дітям торкатися скляних дверцят пристрою під час його роботи. Поверхня дуже нагрівається, і це може спричинити пошкодження шкіри.
- Тримайте пакувальний матеріал подалі від дітей.
- У разі ковтання очисних і мийних засобів або їх контакту зі шкірою та очима можуть виникати отруєння й подразнення. Тримайте засоби для чищення подалі від дітей.

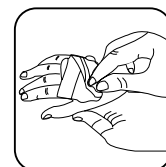

## **1.2 Під час використання**

- Не підпускайте домашніх тварин до машини.
- Будь ласка, перевірте пакування машини перед установлюванням, а також зовнішню поверхню машини після розпакування. У разі виявлення пошкоджень машини або в разі відкритого пакування експлуатувати машину заборонено.



- Установлювати машину має виключно уповноважена сервісна організація. Установлення особами, які не належать до уповноваженої сервісної організації, може призвести до скасування гарантії на виріб.
- Цей пристрій можуть використовувати діти старше 8 років та особи з обмеженими фізичними, сенсорними й розумовими здібностями або недостатніми досвідом і знаннями, якщо вони перебувають під наглядом чи проінструктовані щодо належного експлуатування пристрою та усвідомлюють пов'язану з цим небезпеку. Не дозволяйте дітям гратися з пристроєм. Чищення й технічне обслуговування не мають здійснювати діти без нагляду дорослих.
- Використовуйте машину тільки для речей, які виробник визначив як придатні для машинного прання.
- **Перед початком використання пральної машини зніміть 4 транспортних болти й гумові прокладки із задньої частини машини. Якщо болти не зняти, вони можуть спричинити значну вібрацію, шум і вихід машини з ладу, а також призвести до скасування гарантії на виріб.**
- Гарантія не поширюється на пошкодження, спричинені зовнішніми факторами, як-от пожежа, затоплення й інші джерела пошкоджень.
- Будь ласка, не викидайте цей посібник; зберігайте його для подальшого використання й передайте наступному власникові машини.

Заміну приводного ременя треба здійснювати лише в спеціалізованому сервісному центрі.

Необхідно використовувати лише оригінальний запасний ремінь.

### **1.3 Пакування й охорона довкілля**

#### **Розпакування**

Пакування захищає машину від пошкоджень, які можуть виникнути під час транспортування. Пакувальні матеріали екологічно чисті, оскільки придатні для вторинної переробки. Використання вторинної сировини зменшує витрату первинного матеріалу та знижує рівень відходів.

### **1.4 Інформація щодо економії**

Нижче наведено важливу інформацію, яка допоможе вам ефективніше використовувати машину:

- Не перевищуйте значення максимального завантаження для вибраної програми прання. Це забезпечить експлуатування машини в енергоощадному режимі.
- Не використовуйте функцію попереднього прання для не дуже брудної білизни. Це допоможе заощадити електроенергію та воду.

## 2. ТЕХНІЧНІ ХАРАКТЕРИСТИКИ

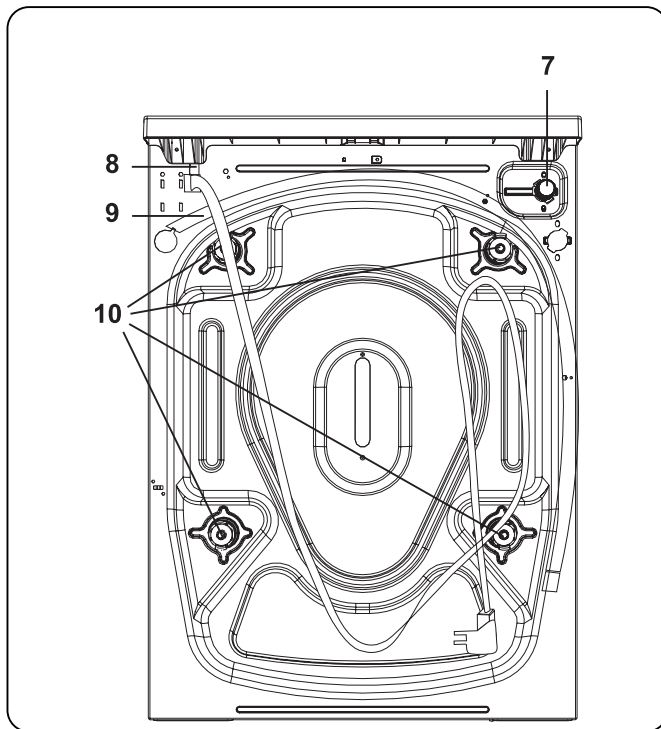
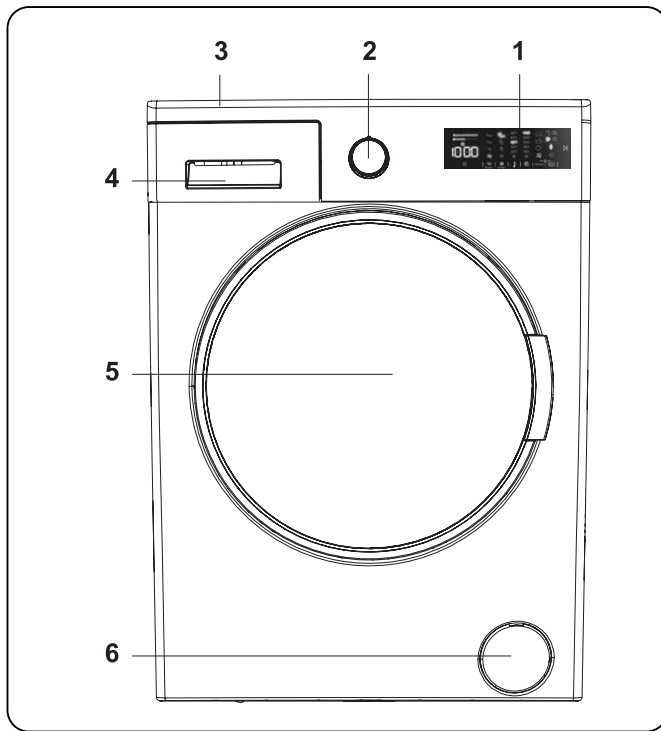

### 2.1 Загальний вигляд

1. Електронний дисплей
2. Кругова шкала вибору програм
3. Верхній лоток
4. Висувний відсік для мийного засобу
5. Барабан
6. Кришка фільтра насоса
7. Клапан патрубкa подавання води
8. Кабель живлення
9. Зливний шланг
10. Транспортні болти

## 2.2 Технічні характеристики

Робоча напруга/частота (В/Гц)	(220–240) В~/50Гц
Сумарний струм (А)	10
Тиск води (МПа)	Максимальний: 1 МПа Мінімальний: 0,1 МПа
Повна потужність (Вт)	2200
Максимальний об'єм сухої білизни (кг)	9
Кількість обертів віджимання (об/хв)	1400
Кількість програм	15
Габаритні розміри (мм)	
Висота	845
Ширина	597
Глибина	582

### 3. УСТАНОВЛЕННЯ

#### 3.1 Зняття транспортних болтів

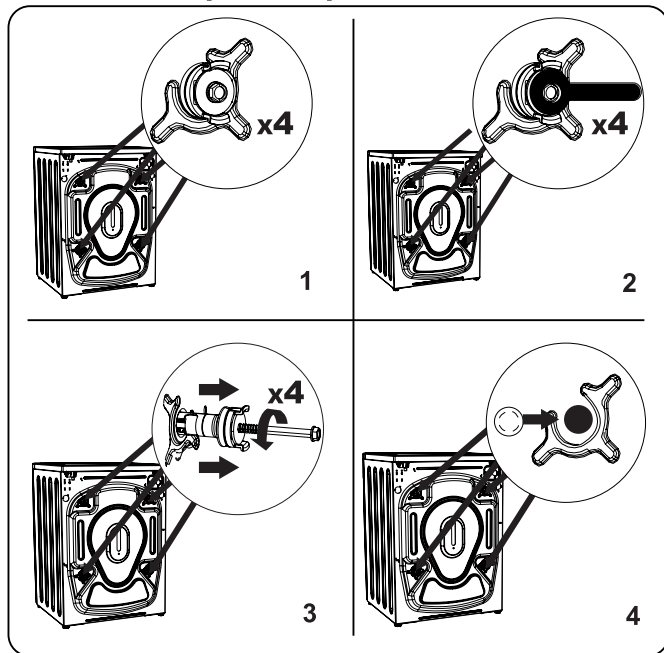

1. Перед початком використання пральної машини зніміть 4 транспортних гвинти й гумові прокладки із задньої частини машини. Якщо болти не зняти, вони можуть спричинити значну вібрацію, шум, вихід машини з ладу та призвести до скасування гарантії.
2. Ослабте транспортні болти, повернувши їх проти годинникової стрілки відповідним ключем.
3. Зніміть транспортні болти, витягнувши їх з отворів.
4. Установіть пластикові заглушки, які містяться в сумці допоміжних елементів, в отвори транспортних болтів. Транспортні болти треба зберігати для їх подальшого використання.

#### **ЗВЕРНІТЬ УВАГУ:**

Перед першим використанням машини зніміть транспортні болти. На несправності, обумовлені роботою машини зі встановленими транспортними болтами, не поширюються гарантійні умови.

#### 3.2 Регулювання ніжок / Регулювання стійок

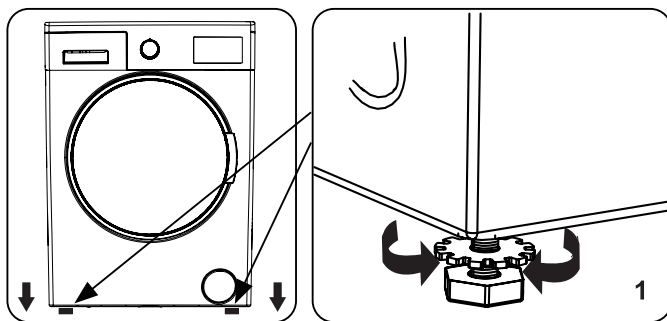

1. Не встановлюйте машину на поверхні (наприклад, килимові покриття), які перешкоджають вентиляванню біля основи.
  - Щоб забезпечити тиху роботу машини, без вібрацій, установіть її на тверду поверхню.
  - Вирівнювання машини здійснюється за допомогою регульованих ніжок.
  - Ослабте пластикову стопорну гайку.

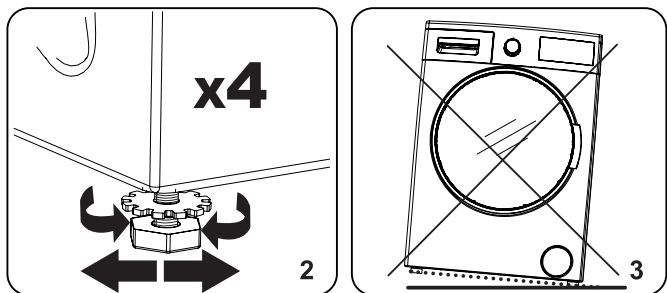

2. Для збільшення висоти машини поверніть ніжку за годинниковою стрілкою. Для зменшення висоти машини поверніть ніжку проти годинникової стрілки.
  - Після завершення процедури вирівнювання машини затягніть стопорні гайки, повертаючи їх за годинниковою стрілкою.
3. Не підставляйте картон, дерево або інші подібні матеріали під пральну машину для її вирівнювання.
  - Під час чищення поверхні, на якій стоїть машина, подбайте про те, щоб не порушити рівень машини.

#### 3.3 Під'єднання до електричної мережі

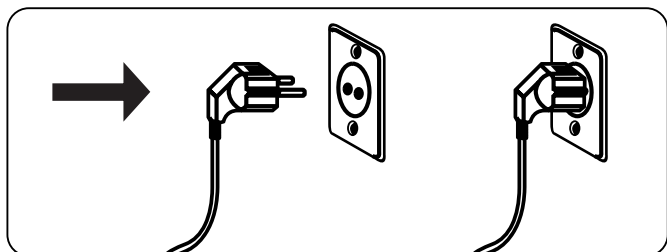

- Пральна машина використовує живлення 220–240 В50 .
- Мережевий шнур пральної машини оснащено заземленою вилкою. Ця вилка завжди повинна бути вставленою в розетку, призначену для номінального струму 10 амперів.
- Якщо відповідної розетки й запобіжника немає, подбайте про те, щоб роботи виконував кваліфікований електрик.
- Виробник не несе відповідальності за пошкодження, які виникли через використання незаземленого обладнання.

## ЗВЕРНІТЬ УВАГУ:

Використання машини під низькою напругою може призвести до зменшення повного строку служби вашої машини й обмеження її робочих характеристик.

### 3.4 Під'єднання шланга подавання води

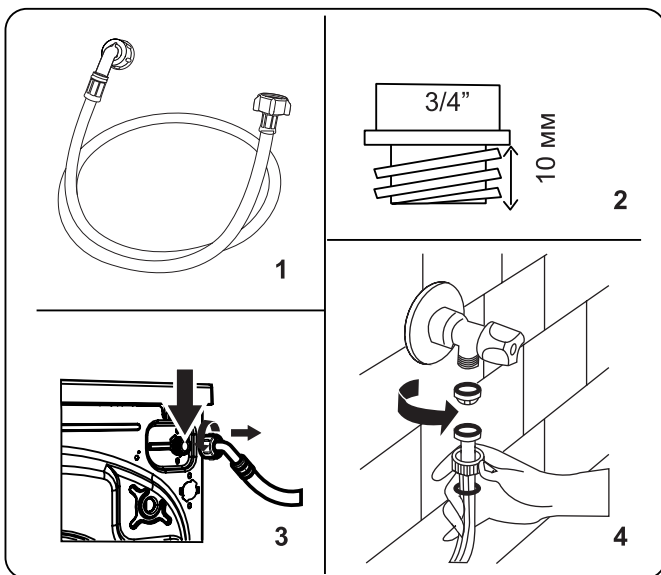

1. Машина може мати або одне з'єднання для підведення води (холодної), або два з'єднання для підведення води (гарячої та холодної), залежно від технічних характеристик машини. Шланг із білою заглушкою треба під'єднати до патрубку подавання холодної води, а шланг із червоною кришкою — до патрубку подавання гарячої води (якщо є).
  - Для запобігання протіканням води в місцях з'єднань у пакованні разом зі шлангом постачаються 1 або 2 гайки (залежно від специфікацій вашого пристрою). Установіть ці гайки на кінець(ці) шланга подавання води, що з'єднується з водогonom.
2. З'єднайте нові шланги подавання води з краном водогону, що має різьбу  $\frac{3}{4}$ ".
  - З'єднайте білий кінець шланга подавання води з білою заглушкою з клапаном подавання води з білою заглушкою на задньому боці машини, а кінець шланга з червоною заглушкою — із клапаном подавання води з червоною заглушкою (якщо є).
  - Затягніть з'єднання від руки. У разі виникнення запитань зверніться до кваліфікованого сантехніка.
  - Потік води з тиском 0,1–1 МПа забезпечить оптимальну роботу машини (тиск 0,1 МПа означає, що через цілковито відкритий кран за хвилину проходить понад 8 літрів води).
3. Після виконання всіх з'єднань обережно ввімкніть подавання води й переконайтеся, що немає протікань.
4. Переконайтеся в тому, що

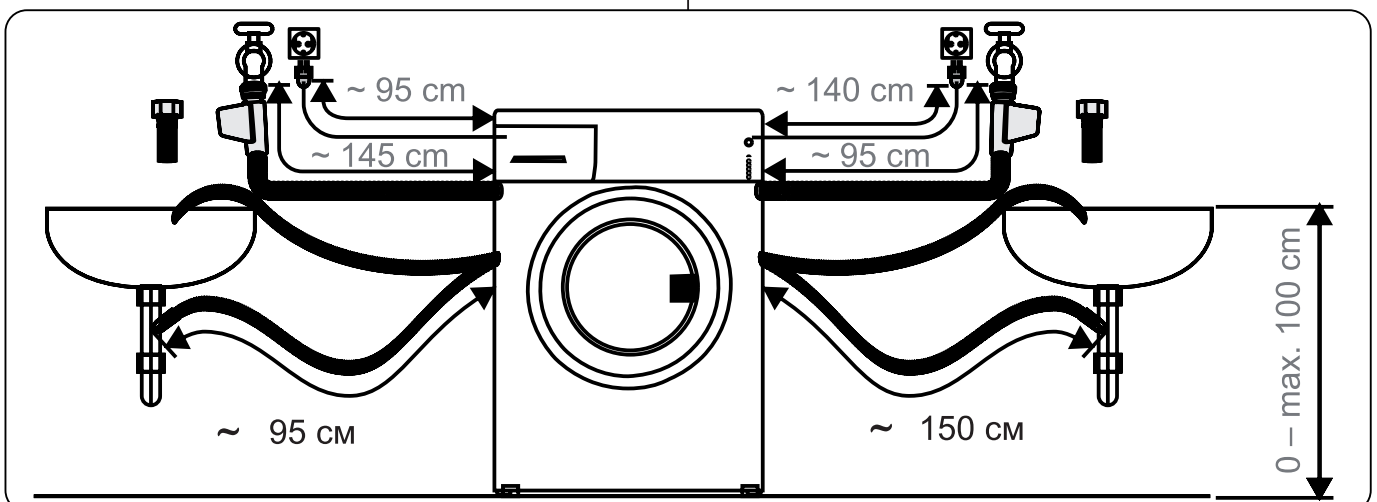

нові шланги подавання води не заблоковані, не зігнуті, не перекручені, не скручені й не передавлені.

- Якщо машина має з'єднання для підведення гарячої води, температура такої гарячої води не повинна перевищувати 70 °С.

## **ЗВЕРНІТЬ УВАГУ:**

Пральну машину треба під'єднати до водогону виключно за допомогою нового шланга, який є в комплекті. Не використовуйте старі шланги.

### 3.5 Під'єднання для зливання води

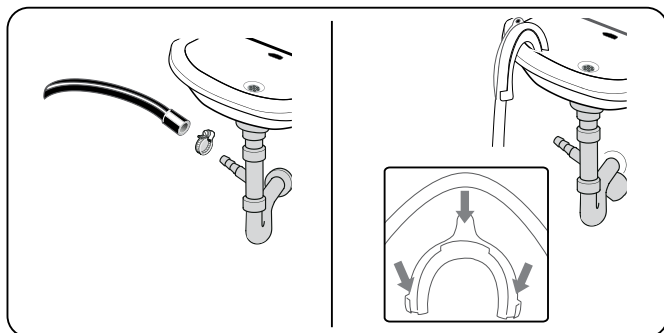

- Використовуючи додаткове обладнання, під'єднайте шланг зливання води до трубопроводу або до зливного патрубку побутової раковини.
- Ніколи подовжуйте шланг для зливання води.
- Не встановлюйте шланг для зливання води з машини в контейнер, відро або ванну.
- Переконайтеся, що шланг для зливання води не зігнутий, не скручений, не передавлений і не має подовжень.
- Максимальна висота встановлення шланга для зливання води повинна становити 100 см від землі.

## 4. ОГЛЯД ПАНЕЛІ КЕРУВАННЯ

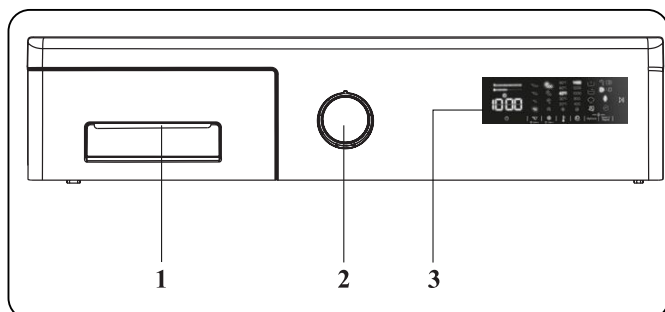

1. Висувний відсік для мийного засобу
2. Кругова шкала вибору програм
3. Електронний дисплей

### 4.1 чих засобів

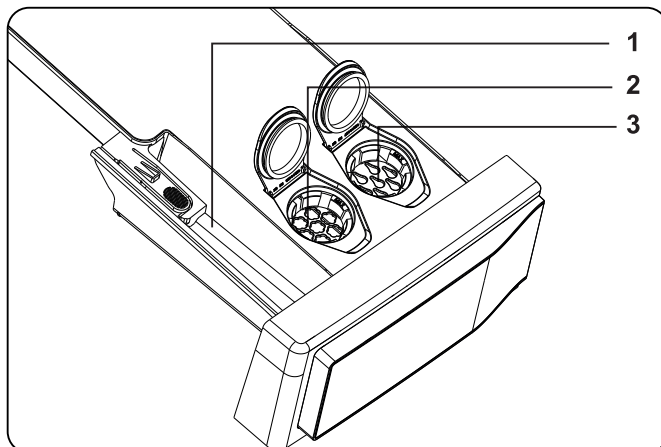
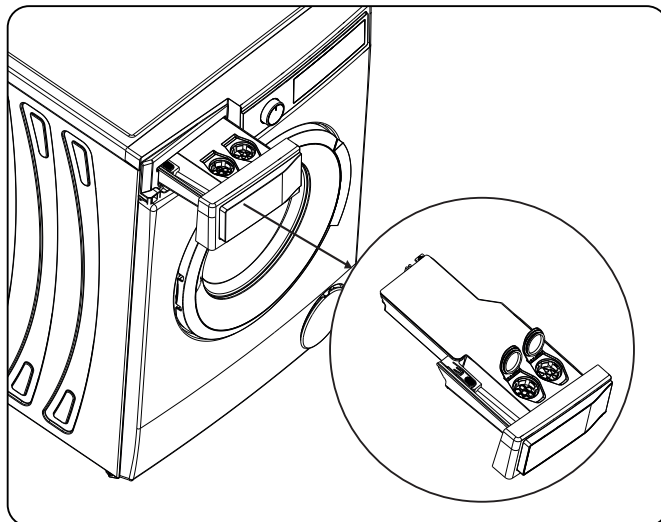

1. Лопатка для порошкового миючого засобу (\*)
2. Контейнер для пом'якшувача (з автодозатором)
3. Контейнер для рідкого миючого засобу (з автодозатором)

### 4.2 Відсіки

#### Відсік для порошкового миючого засобу

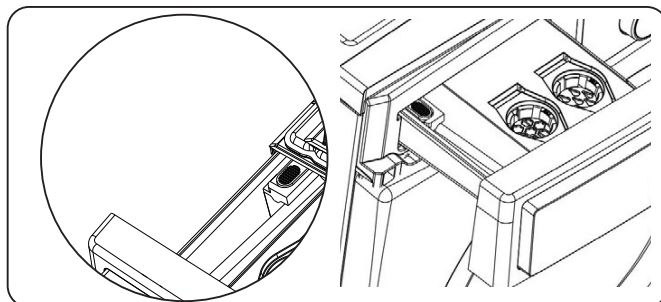

За потреби використання порошкового миючого засобу у циклі прання, деактивуйте функцію автодозатора та

використайте відповідний відсік.

**Диспенсер для пом'якшувача тканини або підкромалювача:**

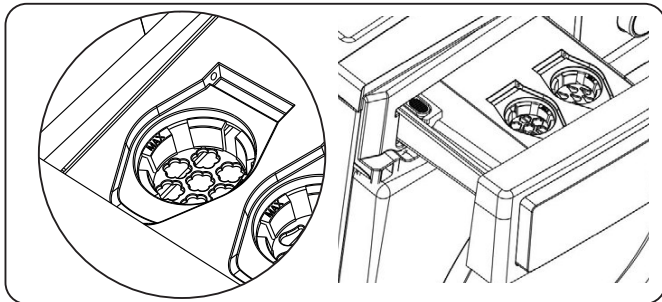

Цей диспенсер призначено для використання виключно з пом'якшувачем тканини (згідно інструкцій виробника щодо типу та кількості) Періодично у цьому диспенсері можуть залишатись залишки пом'якшувача. У випадку використання пом'якшувачів порошкового типу. Ми радимо використовувати рідкі пом'якшувачі для тканини невеликої в'язкості або попередньо розчиняти пом'якшувач.

**Якщо ви не плануєте використовувати відсік для пом'якшувача:**

**Деактивуйте функцію використання пом'якшувача у меню.**

- При одноразовому натисканні кнопки пом'якшувача, функцію автодозатора пом'якшувача буде деактивована.

## ЗВЕРНІТЬ УВАГУ:

Функція дозування пом'якшувача активується при включенні машини

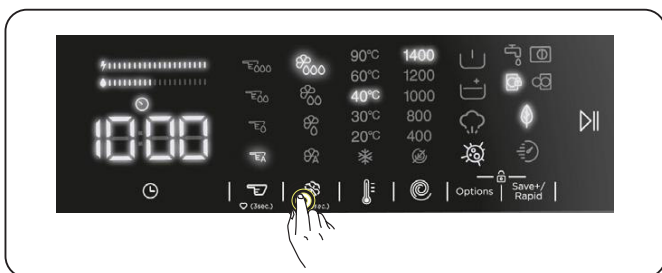









**Якщо функцію пом'якшувача необхідно використати,**

- При натисканні кнопки дозатора пом'якшувача вдруге, третій LED індикатор (автодозатора) пом'якшувача  буде увімкнено, що свідчитиме про активацію функції використання пом'якшувача.

Індикація рівнів пом'якшувача:

-  високий рівень 

-  середній рівень 
-  низький рівень 
- Автоматичне дозування 
- Після активації функції використання (автодозатора) пом'якшувача кожне наступне натискання кнопки дозволить вибрати рівень , рівень 3,  рівень 2,  рівень 1 та  відповідно.

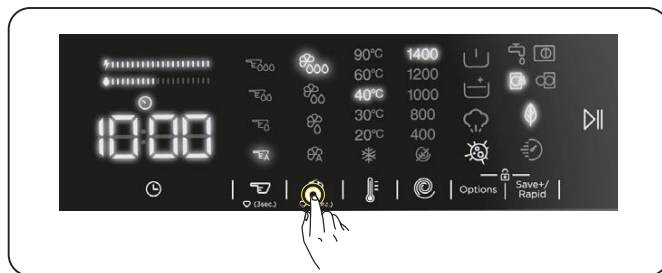

## ЗВЕРНІТЬ УВАГУ:

Вибір рівня пом'якшувача необхідно зробити до запуску програми, після запуску програми це буде неможливим.

## ЗВЕРНІТЬ УВАГУ:

Щоб записати потрібний рівень пом'якшувача, натисніть і утримуйте кнопку вибору пом'якшувача протягом 3 секунд після вибору рівня пом'якшувача. Вибраний рівень пом'якшувача буде дійсним для подальшого використання.

## ПОПЕРЕДЖЕННЯ:

При низькій кількості пом'якшувача, блиматиме відповідний LED, і машина подасть попереджувальний сигнал.

**Контейнер для рідкого миючого засобу (з автодозатором):**

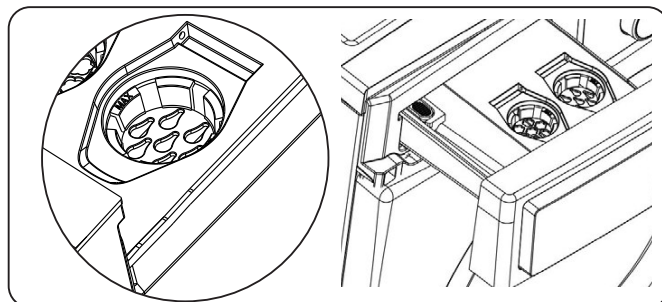

Використання рідкого миючого засобу (з автодозатором) активовано за замовчуванням. У цьому відсіку мусять

використовуватись виключно рідкі миючі засоби.

**Якщо вам необхідно використати порошковий миючий засіб:**

**Деактивуйте функцію використання рідкого миючого засобу (з автодозатором).**

- При одноразовому натисканні кнопки дозування, функцію використання рідкого миючого засобу (з автодозатором) буде деактивовано.

## ЗВЕРНІТЬ УВАГУ:

Функція автодозування активується при включенні машини

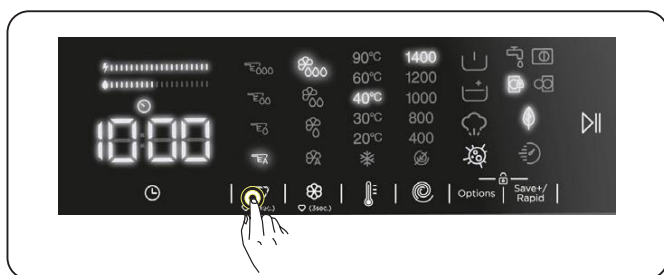







## ЗВЕРНІТЬ УВАГУ:





Коли функцію використання рідкого миючого засобу (з автодозатором) деактивовано, необхідно використовувати порошковий миючий засіб. Та, відповідно, переконайтесь, що відповідний відсік заповнено.

**Якщо ж ви бажаєте використовувати рідкий миючий засіб (з автодозатором) для циклу прання,**

- При натисканні кнопки дозатора миючого засобу вдруге, третій LED індикатор  буде увімкнено, що свідчитиме про активацію функції використання миючого засобу (з автодозатором).

Індикатори рівня рідкого миючого засобу

-  високий рівень 
-  середній рівень 
-  низький рівень 
- Автоматичне дозування 
- Після активації функції використання (автодозатора) рідкого миючого

засобу кожне наступне натискання кнопки дозволить вибрати рівень , рівень 3,  рівень 2,  рівень 1 та  відповідно.

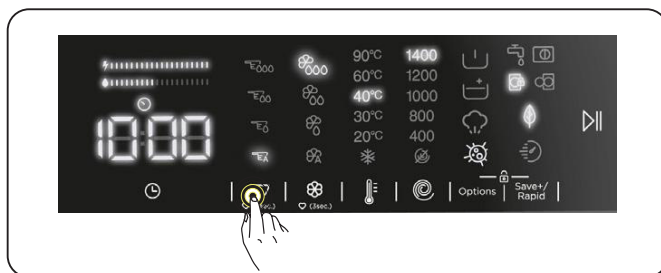

## ЗВЕРНІТЬ УВАГУ:

Кількість рідкого миючого засобу (з автодозатором) залежатиме від ступеня забруднення одягу.

## ЗВЕРНІТЬ УВАГУ:

Використання рідкого миючого засобу необхідно зробити до запуску програми, після запуску програми це буде неможливим.

## ЗВЕРНІТЬ УВАГУ:

Щоб записати бажаний рівень мийного засобу, натисніть і утримуйте кнопку вибору мийного засобу протягом 3 секунд після вибору рівня мийного засобу. Вибраний рівень миючого засобу буде дійсним для подальшого використання.

## ПОПЕРЕДЖЕННЯ:

При низькій кількості миючого засобу, блиматиме LED розташований під кнопкою дозування, і машина подасть попереджувальний сигнал.

### 4.3 Попередження щодо використання системи автоматичного дозування

#### Інформація стосовно використання миючого засобу,

1. Не змішуйте миючі засоби різних марок.
2. Не змішуйте миючий засіб та пом'якшувач.
3. При заміні миючого засобу на інший промийте резервуари відповідних відсіків.
4. Не використовуйте миючі засоби які почали розшаровуватись або почали твердіти.



- Не використовуйте відбілювачі або продукти із вмістом розчинників.
- При використанні концентрованих миючих засобів, розчиніть їх у невеликій кількості води або запобігті блокуванню резервуарів висувного відсіку.

### **! При роботі машини:**

- Не залишайте кришки резервуарів відкритими аби запобігти висиханню миючих засобів.
- Після додавання миючого засобу переконайтеся, та при використанні машини переконайтеся, що висувний відсік закрито. В іншому випадку машина не зможе використовувати миючий засіб належним чином.

### **! ПОПЕРЕДЖЕННЯ:**

Не відкривайте висувний відсік після запуску машини.

### **! Висувний відсік для миючих засобів:**

- При вилученні висувного відсіку переконайтесь, що він пустий. В протилежному випадку наповніть його миючим засобом.
- Коли висувний відсік заповнено:
  - Не тягніть машину.
  - Не рухайте машину.
  - Не нахиляйте машину.

### **! ПОПЕРЕДЖЕННЯ:**

За потреби виконати одну з перелічених операцій, переконайтесь що висувний відсік пустий.

### **! ПОПЕРЕДЖЕННЯ:**

Якщо після додавання миючого засобу машина не розпізнає його, причиною може бути сухий миючий засіб у резервуарі, який перешкоджає дозувальному механізму нормально працювати. Очистіть висувний відсік.

## 4.4 Кругова шкала вибору програм

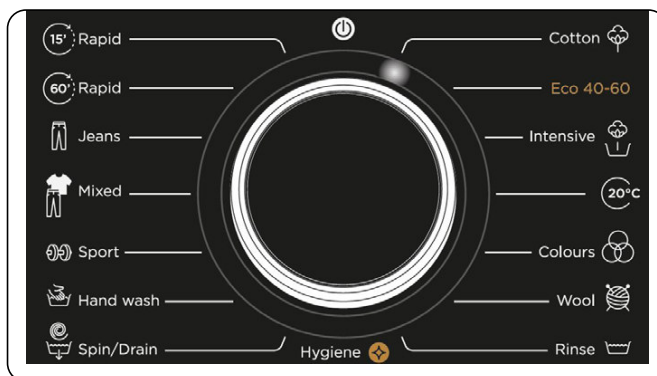

- Щоб вибрати потрібну програму, повертайте кругову шкалу вибору програм за годинниковою стрілкою або проти неї, доки маркер на шкалі вибору програм не вкаже на потрібну програму.
- Переконайтеся в тому, що кругову шкалу вибору програм установлено саме на бажаній для виконання програмі.

## 4.5 Електронний дисплей

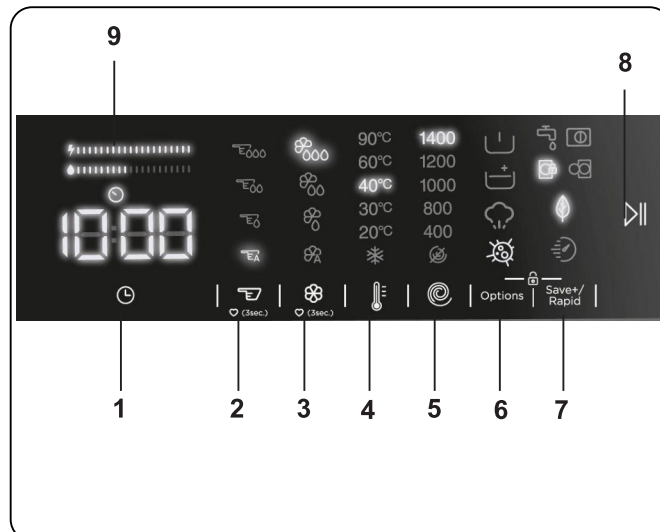

- Додаткова функція затримки початку прання
- Вибір кількості миючого засобу
- Вибір кількості пом'якшувача
- Вибір температури води для прання
- Вибір швидкості віджимання
- Опції
- Режим Eco / Швидке прання (Еко-прання, допоміжна функція швидкого прання)
- Кнопка «Старт/Пауза»

9. Індикатор ефективності використання електроенергії/води

## 5. ВИКОРИСТАННЯ ПРАЛЬНОЇ МАШИНИ

### 5.1 Підготовка білизни

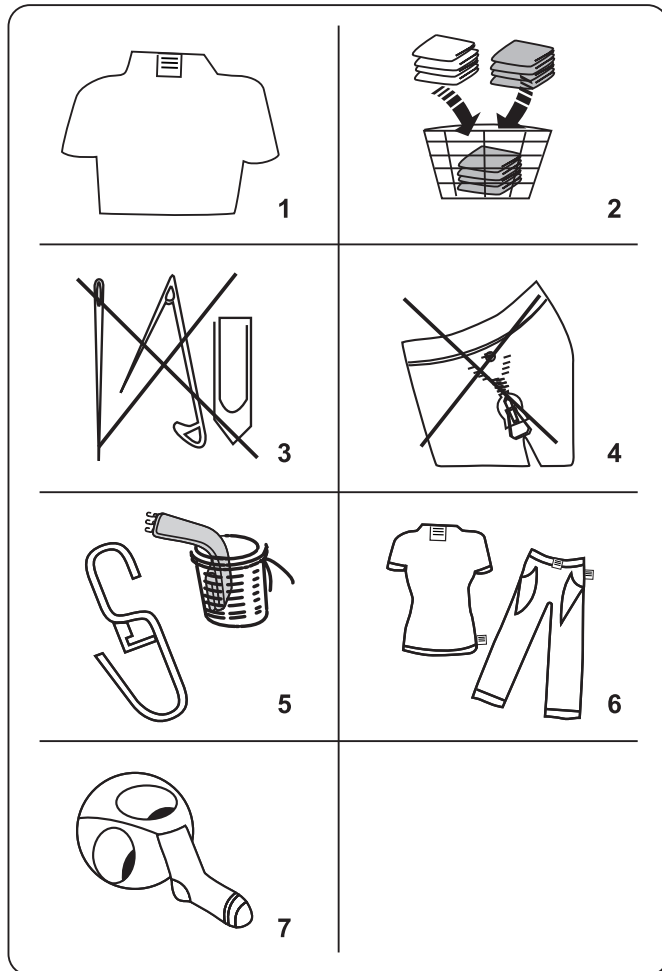

- Дотримуйтеся зазначених на етикетках інструкцій щодо догляду за одягом.
  - Відокремте речі для прання відповідно до типу (бавовна, синтетика, делікатні тканини, шерсть тощо), температури прання (у холодній воді, за 30°, 40°, 60°, 90°) і за ступенем забруднення (легкі забруднення, плями, значні забруднення).
- Не варто прати кольорову й білу білизну разом.
  - Темний текстиль може містити надлишки барвника, і його варто прати окремо, кілька разів.
- Переконайтеся, що немає металевих матеріалів на білизні або в кишенях; інакше їх треба вийняти.

**УВАГА:** Гарантія не поширюється на несправності, обумовлені пошкодженням машини сторонніми матеріалами.

- Застібніть блискавки, усі гачки й петлі.
- Зніміть металеві або пластмасові гачки зі штор або покладіть їх у мішок для прання.
- Вироби з текстилю, як-от штани, трикотаж, футболки й сорочки.
- Шкарпетки, хустинки й інші дрібні предмети треба прати в мішку для прання.

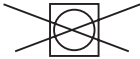
 Може знебарвлюватися	 Не використовувати відбілювачі	 Стандартне прання
 Максимальна температура прасування — 150 °C	 Максимальна температура прасування — 200 °C	 Не прасувати
 Допускається сухе чищення	 Без сухого чищення	 Сушити в горизонтальному положенні
 Сушити без віджимання	 Вивісити для сушіння	 Не сушити в пральній машині
 Допускається сухе чищення газовою олією, чистим спиртом та R113	 Перхлоретилен R11, R13, бензин	 Перхлоретилен R11, R113, газова олія

## 5.2 Завантаження білизни в машину

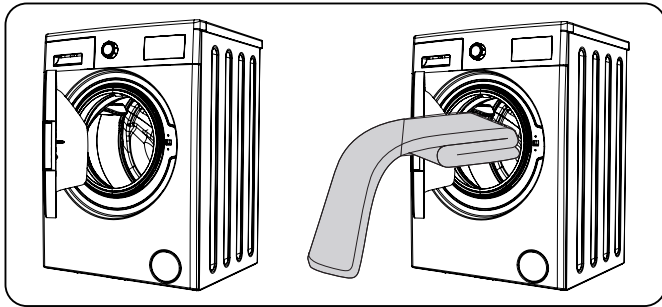

- Відкрийте дверцята машини.
- Рівномірно розподіліть білизну в машині.

### **ЗВЕРНІТЬ УВАГУ:**

Уникайте перевищення максимального значення завантаження барабана, оскільки це призведе до незадовільних результатів прання та спричинить змінання білизни. Щоб дізнатися більше про об'єми завантаження, див. таблиці програм прання.

У таблиці нижче зазначено приблизну вагу стандартних елементів білизни:

ТИП БІЛИЗНИ	ВАГА (г)
Рушник	200
Постільна білизна	500
Купальний халат	1200
Стьобана ковдра	700
Наволочка	200
Нижня білизна	100
Скатертина	250

- Завантажуйте кожну річ окремо.
- Переконайтеся між гумовим ущільненням і дверцятами не потрапили предмети білизни.
- Обережно натискаючи на дверцята, закрийте їх до

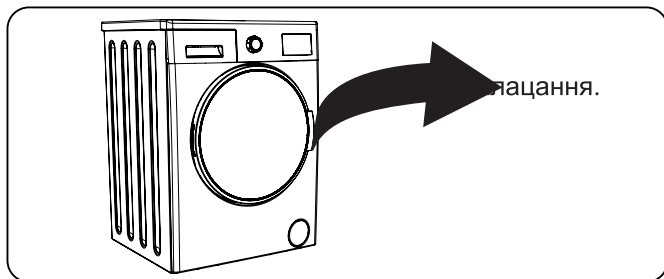

- Переконайтеся в тому, що дверцята цілковито закрито, інакше програма не запуститься.

## 5.3 Робота з машиною

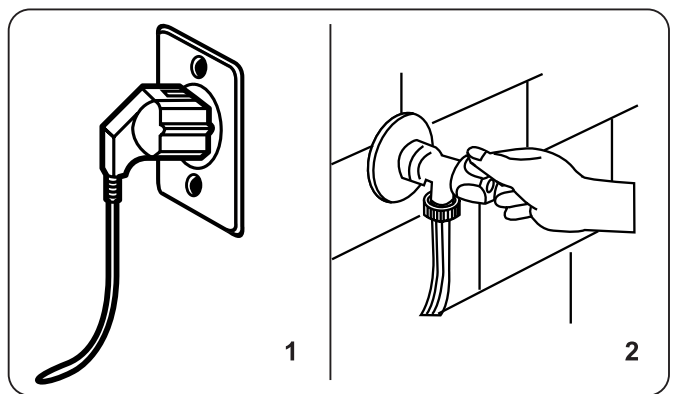

1. Під'єднайте пральну машину до мережі живлення.
2. Увімкніть подавання води.
  - Відкрийте дверцята машини.
  - Рівномірно розподіліть білизну в машині.
  - Обережно натискаючи на дверцята, закрийте їх до

## 5.4 Вибір програми

За допомогою таблиць програм виберіть відповідну програму для білизни.

## 5.5 Система виявлення рівня недостатнього завантаження

Вашу машину оснащено функцією виявлення рівня недостатнього завантаження.

У разі розміщення в машині білизни, вага якої не перевищує значення половини максимального завантаження білизни, пральна машина автоматично задасть функцію недостатнього завантаження, незалежно від вибраної програми. Тобто виконання вибраної програми забере менше часу, водночас використовуватиметься менше води й електроенергії.

## 5.6 Додаткові функції

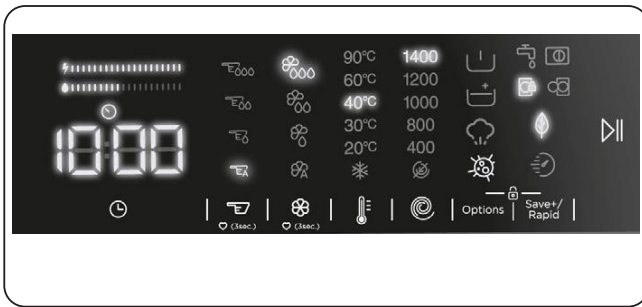

За бажання перед запуском програми можна вибрати допоміжні функції.

- Натисніть кнопку бажаної допоміжної функції.
- Поява позначки допоміжної функції, із постійним відображенням на електронному дисплеї, свідчить про її активування.
- Якщо позначка допоміжної функції на електронному дисплеї блимає, вибрану функцію не буде активовано.

### Причина відхилення активування вибраної функції:

- Вибрана допоміжна функція недоступна для вибраної програми прання.
- Можливо, машина пройшла етап, на якому застосовується ця допоміжна функція.
- Допоміжна функція несумісна з іншою вибраною раніше допоміжною функцією.

### 1. Додаткова функція затримки початку прання



Використання цієї допоміжної функції забезпечить відтермінування початку циклу прання в діапазоні від 1 до 23 годин.

Щоб використати функцію затримки початку циклу прання:

- Натисніть кнопку затримки один раз.

- На електронному дисплеї з'явиться повідомлення  «1h» («1 година»).
- Натискайте кнопку затримки доти, доки на екрані не з'явиться бажане значення часу відтермінування початку циклу прання.
- Якщо ви пропустили бажане значення часу затримки, натискайте кнопку затримки до повторного відображення значення на дисплеї.
- Для використання функції затримки початку циклу прання натисніть кнопку «Старт/Пауза».



**Зверніть увагу:** Після вибору функції затримки прання ви можете вибрати інші функції без натискання кнопки «Старт/Пауза», після чого функцію затримки часу прання можна буде активувати натисканням кнопки «Старт/Пауза».

### Щоб скасувати функцію затримки прання:

- Якщо ви не натиснули кнопку «Старт/Пауза», натискайте кнопку функції затримки прання, доки на електронному дисплеї не з'явиться значення тривалості вибраної вами програми. Функцію затримки прання буде скасовано, щойно на електронному дисплеї з'явиться значення тривалості програми.
- Після натискання кнопки «Старт/Пауза» для запуску машини потрібно просто один раз натиснути кнопку затримки. Після цього позначка на електронному дисплеї зникне, натисніть клавішу «Старт/Пауза» для початку циклу прання.

## 2. Вибір кількості миючого засобу\*

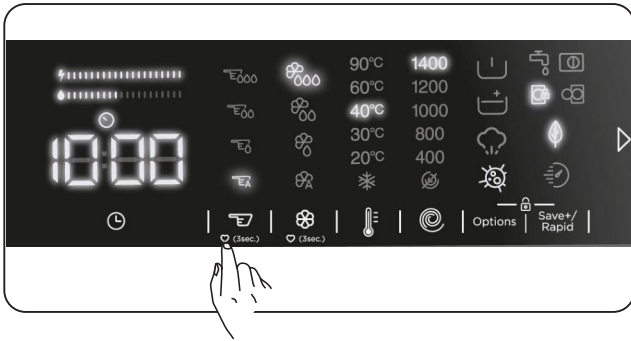

Ця додаткова функція дозволяє активувати/деактивувати функцію автодозування та обрати кількість миючого засобу в залежності від ступеня забруднення одягу.

## 3. Вибір кількості пом'якшувача\*

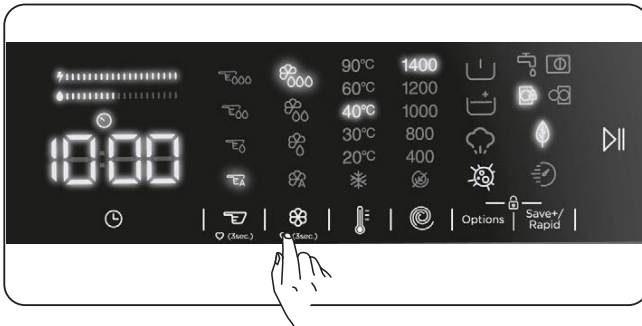

Ця додаткова функція дозволяє активувати/деактивувати функцію автодозування та обрати кількість пом'якшувача.

\*Для використання цієї додаткової функції, зверніться до опису у відповідному розділі.

## 4. Вибір температури води для прання

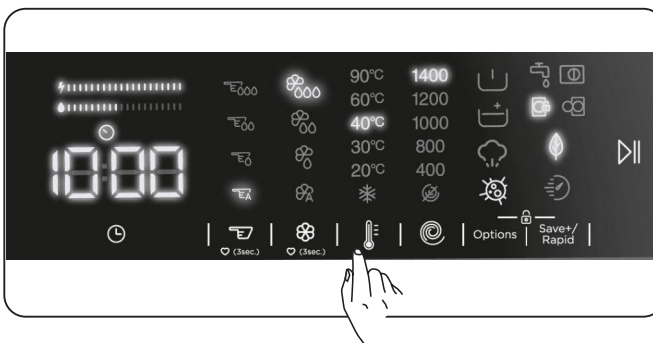

Щоб задати температуру води для прання білизни, можна скористатися кнопкою налаштування температури води.

- Під час вибору нової програми

на дисплеї температури води для прання відображається значення максимальної температури для вибраної програми.

- Натискаючи кнопку налаштування температури води для прання, можна поступово зменшувати температуру води в діапазоні від максимального значення температури для вибраної програми до прання в холодній воді (\*).
- Якщо ви пропустили бажане для налаштування значення температури води для прання, натискайте кнопку налаштування температури води до повторного відображення значення.

## 5. Вибір швидкості віджимання

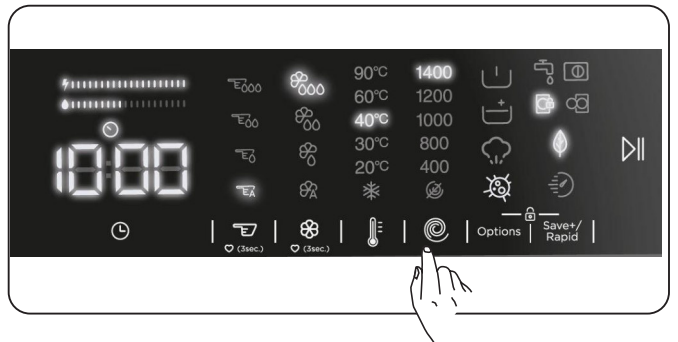

Щоб задати швидкість віджимання білизни, ви можете скористатися кнопкою налаштування швидкості віджимання. Під час вибору нової програми на дисплеї швидкості віджимання відображається максимальне значення швидкості віджимання для вибраної програми.

Натискаючи кнопку налаштування швидкості віджимання, можна поступово зменшувати значення цієї швидкості в діапазоні від максимального значення швидкості віджимання для вибраної програми до варіанта скасування віджимання (☹).

Якщо ви пропустили бажане для налаштування значення швидкості віджимання, натискайте кнопку налаштування швидкості віджимання до повторного відображення бажаного значення.

## 6. Додаткові функції

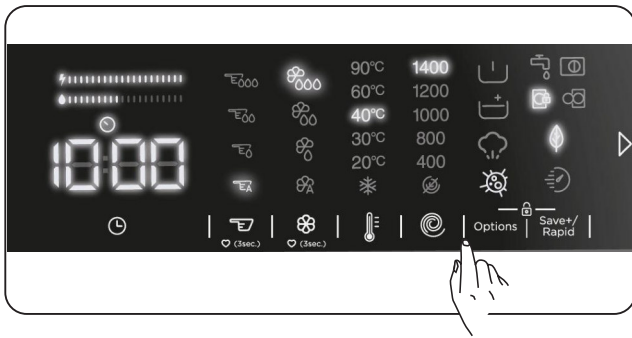

Для досягнення максимальної якості прання вашої білизни можна використовувати допоміжні функції. Для цього треба натиснути кнопку додаткових варіантів прання на панелі дисплея з подальшою можливістю активування:

### 6.1 Допоміжна функція попереднього прання



### 6.2 Допоміжна функція додаткового ополіскування

### 6.3 Функція Steam Assist

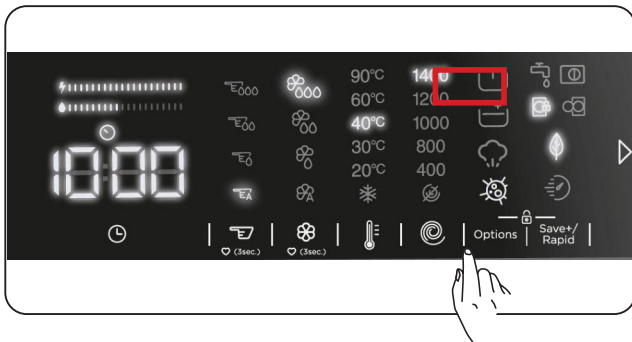

### 6.4 Допоміжна функція протиалергічного прання

### 6.1 Допоміжна функція попереднього прання





Цю допоміжну функцію можна використовувати для попереднього прання білизни зі значними забрудненнями, що передує основному циклу прання. Перед використанням цієї функції в дозатор попереднього прання висувного відсіку для мийного засобу потрібно додати очисний засіб. Для активування допоміжної функції попереднього прання натискайте кнопку додаткових варіантів прання до появи позначки . Якщо світлодіодний індикатор  електронного дисплея постійно світиться, це свідчить про

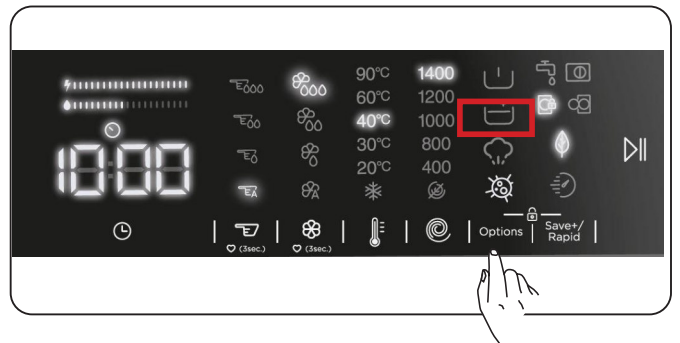

вибір допоміжної функції.

 **Зверніть увагу:** Якщо потрібно вибрати допоміжну функцію попереднього прання і її немає  на дисплеї, це свідчить про недоступність такої функції для вибраної програми прання.

### 6.2 Допоміжна функція додаткового ополіскування



Цю допоміжну функцію можна використовувати для додаткового ополіскування вашої білизни. Для активування функції додаткового ополіскування натискайте кнопку додаткових варіантів прання до появи позначки  додаткового ополіскування. Якщо світлодіодний індикатор електронного дисплея світиться постійно, це свідчить про вибір допоміжної функції.

 **Зверніть увагу:** Якщо потрібно вибрати допоміжну функцію додаткового ополіскування і її немає  на дисплеї, це свідчить про недоступність такої функції для вибраної програми прання.

### 6.3 Функція Steam Assist

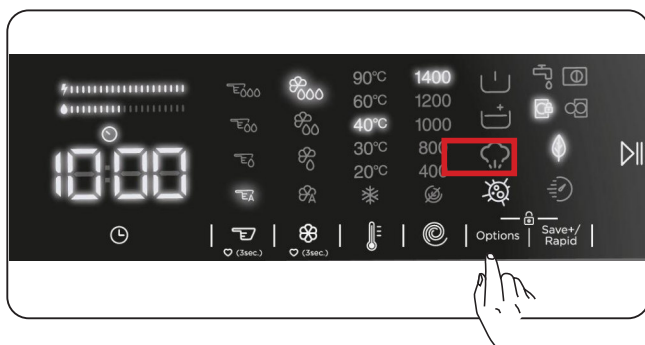



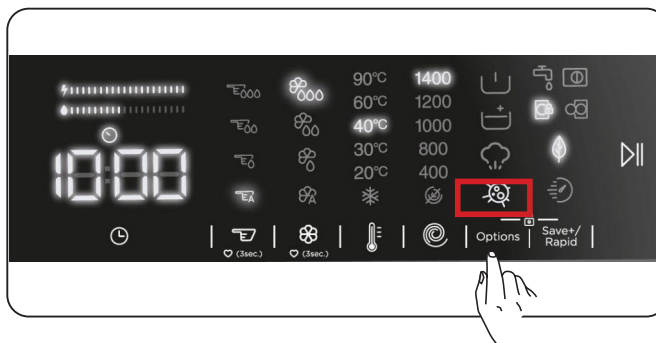

Завдяки системі генерування пари прасування стає швидким і простим. Пара, що використовується для прання, проникає у волокна й розпушує їх, усуває складки й забезпечує м'якість і ніжність одягу.

 **Зверніть увагу:** Якщо ви хочете вибрати допоміжну функцію парової системи, якщо вона не відображається на дисплеї, це означає, що ця функція недоступна у вибраній програмі прання.

### 6.4 Допоміжна функція протиалергічного прання.



У разі використання ця функція забезпечує додатковий цикл ополіскування білизни. Пральна машина використовує гарячу воду на всіх етапах полоскання. (Функцію рекомендовано для одягу людей із чутливою шкірою, дитячого одягу й нижньої білизни.) Для активування допоміжної функції протиалергічного прання натискайте кнопку додаткових варіантів прання до появи позначки  функції. Якщо світлодіодний індикатор  функції протиалергічного прання електронного дисплея світиться постійно, це свідчить про вибір допоміжної функції.

 **Зверніть увагу:** Якщо потрібно вибрати допоміжну функцію протиалергічного прання і її немає  на дисплеї, це свідчить про недоступність такої функції для вибраної програми прання.

### 7. Допоміжна функція Есо-прання / Швидке прання

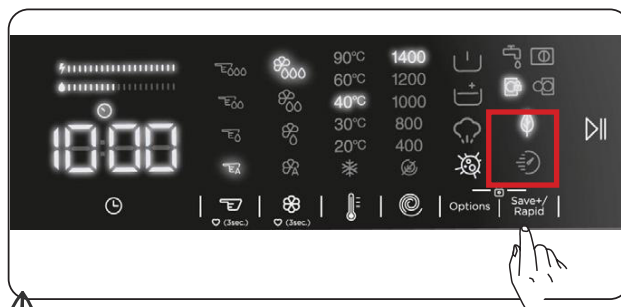



#### Допоміжна функція Есо-прання:

У разі вибору цієї допоміжної функції тривалість програми прання машини трохи збільшиться. Однак машина використовуватиме менше енергії та води для циклу прання. Для активування цієї функції треба натиснути кнопку вибору Есо-прання / Швидке прання на панелі дисплея з подальшим увімкненням світлодіодного індикатора позначки .

#### Допоміжна функція «Швидке прання»:

У разі вибору цієї допоміжної функції тривалість програми прання машини зменшиться. (Треба, щоб машину було завантажено наполовину або менше ніж наполовину об'єму для вибраної програми прання.) Для активування цієї функції треба натиснути кнопку вибору Есо-прання / Швидке прання на панелі дисплея з подальшим увімкненням світлодіодного індикатора позначки .

 **ЗВЕРНІТЬ УВАГУ:** У разі завантаження пральної машини наполовину або ж менше ніж наполовину об'єму для вибраної програми прання машина виявить це завдяки системі виявлення половини завантаження і, таким чином, виконає прання білизни з використанням меншої кількості електроенергії та меншої кількості води за короткий час. У разі виявлення пральною машиною половини завантаження на панелі

дисплея автоматично ввімкнеться світлодіодний індикатор позначки .

- **Індикатор ефективності використання електроенергії/води:**

«  » — це індикатор ефективності використання ресурсів, що складається з 2 шкал. Індикатор ефективності використання електроенергії/води відображає дані споживання електроенергії та води. Що більша шкала індикатора, то більше споживання електроенергії чи води. Індикатор ефективності використання електроенергії/води може збільшуватися або зменшуватися залежно від тривалості вибраної програми, заданої температури, швидкості віджимання й інших допоміжних функцій.

### Кнопка «Старт/Пауза»

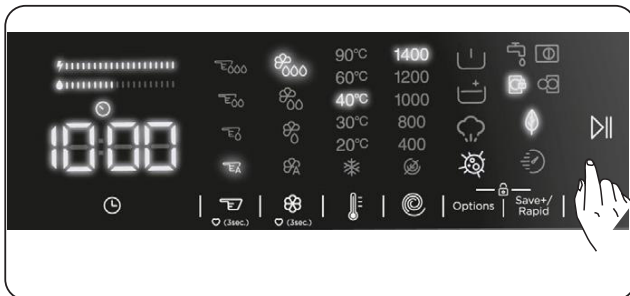

За допомогою кнопки «Старт/Пауза» ви можете запустити або призупинити вибрану програму. Якщо ввімкнути режим очікування машини, на електронному дисплеї почне блимати світлодіодний індикатор «Старт/Пауза».

### 5.7 Child Lock (Блокування пристрою)

Функція «Блокування від дітей» дає змогу блокувати кнопки задля запобігання ненавмисній зміні вибраного циклу прання.

Для активування «Блокування від дітей» одночасно натисніть та утримуйте кнопки 6 і 7 щонайменше 3 секунди. Після активування функції «Блокування від дітей» на електронному дисплеї протягом 2 секунд блиматиме повідомлення «CL».

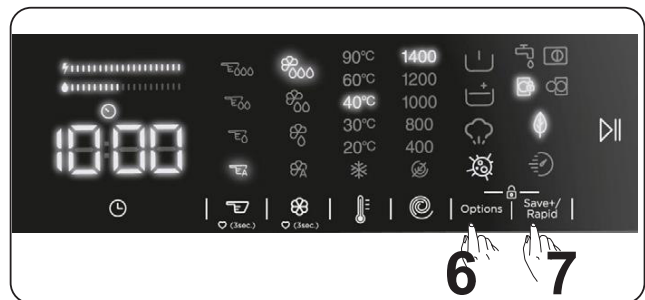

У разі натиснення будь-якої кнопки або зміни вибраної програми за ввімкненої функції «Блокування від дітей» на електронному дисплеї протягом 2 секунд блиматиме позначка «CL».

Якщо за умов увімкненої функції «Блокування від дітей» і під час виконання будь-якої програми перевести кнопку програми в положення вимкнення  та вибрати іншу програму, машина продовжить виконання попередньо вибраної програми з того місця, де її було перервано.



Для деактивування «Блокування від дітей» одночасно натисніть та утримуйте кнопки 6 і 7 щонайменше 3 секунди, після чого на електронному дисплеї позначка «CL» зникне.



**Зверніть увагу:** У разі активування функції «Блокування від дітей» і за вимкненого живлення дверцятя пральної машини залишаються відімкненими



## 5.8 Якщо потрібно призупинити/ скасувати активну програму прання або ж додати білизну в машину:

- ►► кнопка позначки дає змогу призупинити або виконати повторний запуск вибраної програми. Якщо потрібно додати білизну в машину, можна скористатися цією функцією.
- Для цього натисніть кнопку позначки ►►. Якщо на екрані з'явиться , можна відчинити завантажувальні дверцята машини й додати білизну.
- Якщо на екрані з'явився , то етап, на якому можна було б додати білизну, уже завершено.
- Якщо треба скасувати активну програму, установіть кнопку програми в положення  («СКАСУВАТИ»). Машина припинить процес виконання циклу прання, а програму буде скасовано. Для зливання води з машини встановить кнопку програми в положення вибору будь-якої програми. Пральна машина зіллє воду та скасує програму. Тепер можна вибрати нову програму й виконати запуск пральної машини.

## 5.9 Завершення програми



Пральна машина зупиниться автоматично після завершення циклу вибраної програми.

- На електронному дисплеї з'явиться повідомлення End («Завершення»).
- Тепер можна відчинити завантажувальні дверцята  й вийняти білизну. Вийнявши білизну, залиште завантажувальні дверцята відкритими, щоб внутрішня частина пральної машини висохла.
- Установіть кнопку програми в положення  («СКАСУВАТИ»).
- Від'єднайте машину від мережі живлення.
- Перекрийте водопровідний кран.

## 6. ТАБЛИЦЯ ПРОГРАМ

Програма Programme	Температура прання (°C)	Максимальний об'єм сухої білизни (кг)	(****) Відсік для миючого засобу	(*****) Трива- лість програми (хв.)	Тип білизни/Опис
БАВОВНА COTTON	*60 - 90	9,0	2	145	Дуже брудні бавовняні і лляні речі. (Нижня білизна, скатертина, рушник (максимум 4,5 кг), постільна білизна тощо)
ECO 40-60	*40 - 60	9,0	2	228	Брудні бавовняні та лляні речі. (Нижня білизна, скатертина, рушник (максимум 4,5 кг), постільна білизна тощо)
Попереднє прання бавовни INTENSIVE	*60 - 40 - 30 - "- -C"	9,0	1&2	164	Брудні бавовняні та лляні речі. (Нижня білизна, скатертина, рушник (максимум 4,5 кг), постільна білизна тощо)
БАВОВНА 20°C COTTON 20°C	*20- "- -C"	4,5	2	59	Не дуже брудні бавовняні і лляні речі. (Нижня білизна, простирadlo, скатертина, рушник (макс. 2,5 кг) постільна білизна тощо)
КОЛЬОРИ COLOURS	*40 - 30 - "- -C"	9,0	2	130	Не дуже брудні бавовняні і лляні речі. (Нижня білизна, простирadlo, скатертина, рушник (макс. 4,5 кг) постільна білизна тощо)
ШЕРСТЬ WOOL	*30 - "- -C"	2,5	2	48	Вовняні речі з етикетками, де зазначено машинне прання.
ПОЛОСКАННЯ RINSE	*"- -C"	9,0	-	30	Забезпечує додаткове ополіскування будь-якого типу білизни після завершення циклу прання.
ЗАХИСТ ВІД АЛЕРГІЇ HYGIENE	*60 - 40 - 30 - "- -C"	4,0	2	212	Дитяча білизна
Віджимання/ Зливання SPIN/DRAIN	*"- -C"	9,0	-	17	Цю програму можна використовувати для будь-якого типу білизни, якщо потрібен додатковий цикл віджимання після завершення циклу прання. / Можна використати програму зливання води, накопиченої всередині пральної машини (додавання та видалення білизни). Для активування програми зливання встановіть кнопку програми на програму віджимання/зливання. Після «скасування віджимання» з використанням кнопки допоміжної функції програму буде активовано.
ДЕЛІКАТНЕ/РУЧНЕ ПРАННЯ HAND WASH	*30 - "- -C"	2,5	2	90	Рекомендується для делікатного або ручного прання.
ЛЕГКЕ / Верхній одяг SPORT	*30 - "- -C"	3,5	2	170	Дуже брудні або змішані синтетичні речі. (Нейлонові шкарпетки, сорочки, блузки, штани із синтетичної тканини тощо.)
Змішана MIXED	*40 - 30 - "- -C"	3,5	2	100	Брудні бавовняні, синтетичні, кольорові та лляні речі можна прати разом.
Одяг із джинсової тканини / Одяг темних кольорів JEANS	*30 - "- -C"	3,5	2	96	Чорний і темний одяг із бавовни, волокон різного типу або одяг із джинсової тканини. Прати навиворіт. Джинсова тканина часто містить надлишок барвника та схильна линяти під час перших кількох сеансів прання. Одяг світлих і темних кольорів треба прати окремо
(**) Швидке 60 хв. RAPID 60'	*60 - 40 - 30 - "- -C"	4,0	2	60	Брудний, бавовняний одяг, кольорові та лляні вироби прати за 60 °C протягом 60 хвилин.
(***) Швидке прання 15 хв. RAPID 15'	*30 - "- -C"	2,0	2	15	За короткий час 15 хвилин можна випрати одяг із низьким рівнем забруднення, одяг із бавовни, кольоровий і лляний одяг.



**ЗВЕРНІТЬ УВАГУ: ТРИВАЛІСТЬ ПРОГРАМИ МОЖЕ ЗМІНЮВАТИСЯ ЗАЛЕЖНО ВІД КІЛЬКОСТІ БІЛИЗНИ, ВОДОПРОВІДНОЇ ВОДИ, НАВКОЛИШНЬОЇ ТЕМПЕРАТУРИ Й ВИБРАНИХ ДОДАТКОВИХ ФУНКЦІЙ.**

(\*) Температура води прання для програми має заводські налаштування за замовчуванням.

(\*\*) Якщо пральна машина має допоміжну функцію швидкого прання, можна увімкнути цей варіант швидкого прання на панелі дисплея та завантажити машину білизною вагою 2 кг або менше для прання за 30 хвилин.

(\*\*\*) У зв'язку з коротким циклом прання цієї програми виробник рекомендує використовувати менше мийного засобу. Програма може тривати довше за 15 хвилин у разі виявлення машиною нерівномірного завантаження. Ви зможете відкрити дверцята машини через 2 хвилини після завершення прання. (2-хвилинний період не входить до часу програми.)

(\*\*\*\*) Якщо функцію використання рідкого м'яучого засобу (з автодозатором) деактивовано, вам необхідно заповнити резервуар з м'яучим засобом.

(\*\*\*\*) Робочий час програми залежить від кількості завантаженого одягу та обраного алгоритму.

Програма Eco 40–60 дає змогу очищувати разом в одному циклі звичайно забруднену бавовняну білизну, для якої дозволено прання за температури 40 або 60 °C, і ця програма використовується для оцінювання відповідності законодавству ЄС щодо екологізації.

- Найбільш ефективні з погляду споживання електроенергії програмами — зазвичай ті, які передбачають нижчі температури й триваліше виконання.
- Завантаження побутової пральної машини до повної місткості, зазначеної виробником для відповідних програм, сприятиме збереженню електроенергії та води.
- Тривалість виконання програми, показники споживання електроенергії та води можуть змінюватися залежно від ваги й типу завантаження, вибраних додаткових функцій, температури водопровідної води й навколишнього середовища.
- Для програм низькотемпературного прання рекомендовано застосування рідких мийних засобів. Кількість застосовного мийного засобу може змінюватися залежно від кількості білизни й рівня її забрудненості. Дотримуйтеся рекомендацій виробників щодо кількості використовуваного мийного засобу.
- Частота обертання під час віджимання впливає на рівень шуму й залишковий уміст вологи. Що вищою буде частота обертання на етапі віджимання, то вищим буде рівень шуму й меншим залишковий уміст вологи.
- Skorиставшись QR-кодом, зазначеним на паспортній табличці, ви можете дістати доступ до бази даних продукції, де зберігається інформація про конкретну модель.

Назва програми	Паспортне завантаження кг	Споживання енергії кВт.год/цикл			Тривалість програми Годин: хвили			Споживання води л/цикл			Макс. температура °C			Залишковий уміст вологи % 1400 об/хв		
		Паспортне завантаження	1/2 завантаження	1/4 завантаження	Паспортне завантаження	1/2 завантаження	1/4 завантаження	Паспортне завантаження	1/2 завантаження	1/4 завантаження	Паспортне завантаження	1/2 завантаження	1/4 завантаження	Паспортне завантаження	1/2 завантаження	1/4 завантаження
Бавовна 90	9	2,35			03:13			71			81			53%		
Бавовна 60	9	0,8			02:25			47			57			53%		
Есо 40-60	9	0,91	0,39	0,20	03:48	02:54	02:54	56	44	41	41	28	23	53%	53%	53%
Синтетика / Спортивний одяг	3,5	0,91			02:50			72			45			53%		
Швидке 60	4	1,11			01:00			35			58			53%		
Бавовна 20	4,5	0,13			00:59			38			20			53%		

## 6.1 Важлива інформація

- Використовуйте лише ті мийні засоби, пом'якшувачі й інші добавки, які придатні для автоматичних пральних машин. Через використання зовеликої кількості мийного засобу може виникати забагато піни, що призведе до активування системи автоматичного поглинання піни.
- Рекомендуємо здійснювати очищення пральної машини з періодичністю один раз на 2 місяці. Для періодичного очищення використовуйте, будь ласка, програму очищення барабана (Drum Clean). Якщо у вашій пральній машині програми очищення барабана немає, скористайтеся програмою «Бавовна-90». У разі потреби використовуйте засоби для видалення накипу, спеціально призначені для пральних машин.
- У жодному разі не намагайтеся силоміць відкрити дверцята пральної машини, коли вона працює. Ви зможете відкрити дверцята машини через 2 хвилини після завершення прання.
- У жодному разі не намагайтеся силоміць відкрити дверцята пральної машини, коли вона працює. Дверцята відкриються негайно після завершення циклу прання.
- Щоб уникнути можливих ризиків, установлення й ремонт машини завжди має здійснювати тільки представник авторизованого сервісного центру. Виробник не нестиме жодної відповідальності за пошкодження, які можуть виникнути внаслідок дій, учинених неуповноваженими особами.

## 7. ЧИЩЕННЯ Й ТЕХНІЧНЕ ОБСЛУГОВУВАННЯ

### 7.1 Попередження

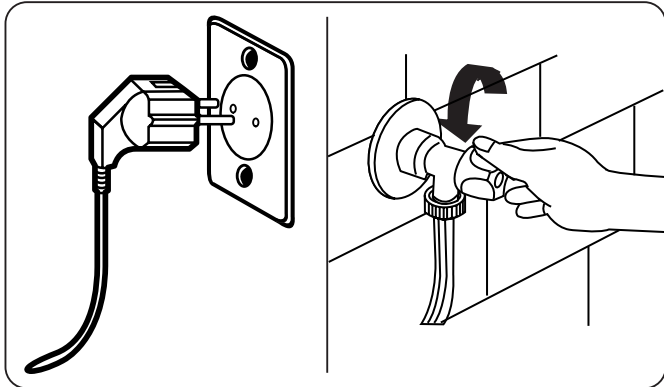

Перед початком технічного обслуговування й чищення машини вимкніть живлення та вийміть вилку з розетки.

Перед початком технічного обслуговування й чищення машини перекрийте кран подавання води.

**⚠ УВАГА:** Для чищення пральної машини заборонено використовувати розчинники, абразивні мийні засоби, засоби для миття скла й універсальні мийні засоби. Вони можуть пошкодити пластикові поверхні й інші

компоненти через уміст хімічних речовин.

### 7.2 Фільтри патрубка подавання води

Фільтри на лінії подавання води запобігають потраплянню бруду та сторонніх матеріалів у пральну машину. Виробник рекомендує виконувати чищення цих фільтрів у разі неможливості отримання достатньої кількості води машиною за відкритого крану водогону. Виробник рекомендує виконувати чищення фільтрів подавання води що 2 місяці.

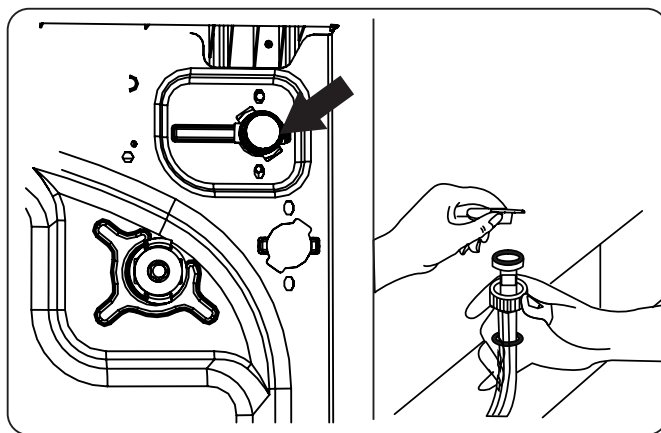

- Зніміть шланг(и) подавання води з пральної машини.
- Для зняття фільтра подавання води з клапана обережно витягніть пластикову планку на фільтрі за допомогою пари гострогубців.
- Другий фільтр подавання води розташований на боці крана шланга подавання води. Щоб зняти другий фільтр, обережно витягніть пластикову планку на фільтрі за допомогою пари гострогубців.
- Ретельно очистьте фільтр за допомогою м'якої щітки та промийте його мильним розчином води з подальшим ретельним промиванням. Виконайте повторний монтаж фільтра, обережно установивши його на місце.

**⚠ УВАГА:** Фільтри клапана подавання води можуть засмічуватися через незадовільну якість води або через відсутність потрібного технічного обслуговування та можуть вийти з ладу. Це може стати причиною витоку води.

Усі такі несправності виходять за межі гарантійних умов.

### 7.3 Фільтр насоса

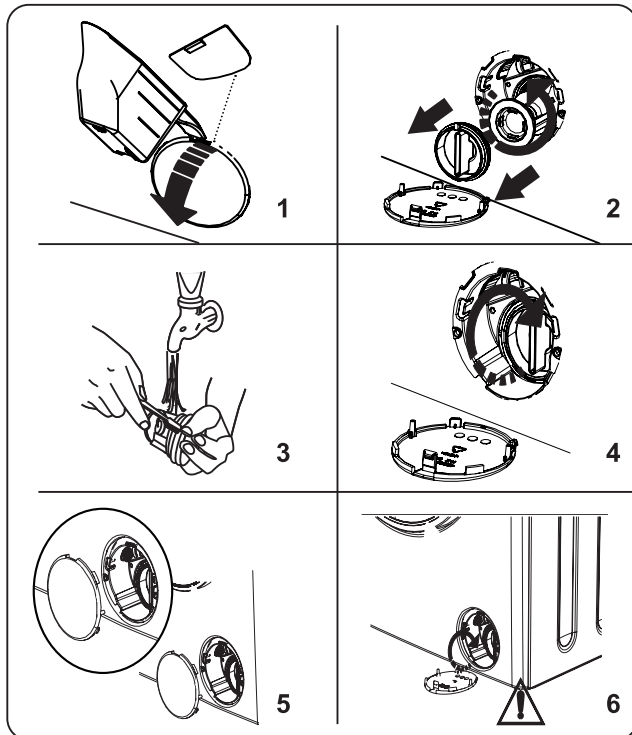

Система фільтрування в насосі пральної машини продовжує строк служби насоса, запобігаючи потраплянню волокон у пральну машину.

Виробник рекомендує виконувати чищення фільтра насоса що 2 місяці.

Фільтр насоса розташований під кришкою в передньому правому нижньому куті машини.

Для чищення фільтра насоса:

1. Для відкриття кришки насоса можна використовувати лопатку для прального порошку (\*), що постачається разом із пральною машиною, або ж пластину рівня рідкого мийного засобу.
  2. Уставте кінець лопатки для порошку або пластину рівня рідкого мийного засобу в отвір кришки й обережно натисніть у зворотному напрямку. Кришка відкриється.
- Перед відкриттям під кришку фільтра треба встановити ємність для збирання води, що залишилася в машині.
  - Ослабте фільтр, повернувши його проти годинникової стрілки,

потягніть і зніміть його. Дочекайтеся зливання води.

## ЗВЕРНІТЬ УВАГУ:

Залежно від кількості води всередині машини, контейнер для збирання води, можливо, доведеться спорожнити кілька разів.

3. Видаліть усі сторонні матеріали з фільтра за допомогою м'якої щітки.
4. Після очищення виконайте повторний монтаж фільтра шляхом його встановлення та прокручування за годинниковою стрілкою.
5. Під час закриття кришки насоса переконайтеся, що кріплення на внутрішньому боці кришки збігаються з отворами на передній панелі.
6. Закрийте кришку фільтра.

## ПОПЕРЕДЖЕННЯ:

Вода в насосі може бути гарячою, перед початком виконання робіт із чищення та технічного обслуговування зачекайте, доки вона охолоне.

#### 7.4 Висувний відсік для миючих засобів

Ваші миючі засоби можуть створювати осад у висувному відсіку та секціях для миючих засобів. Вилучайте висувний відсік час от часу для чищення від осаду. Рекомендовано робити це раз на 2 місяці.

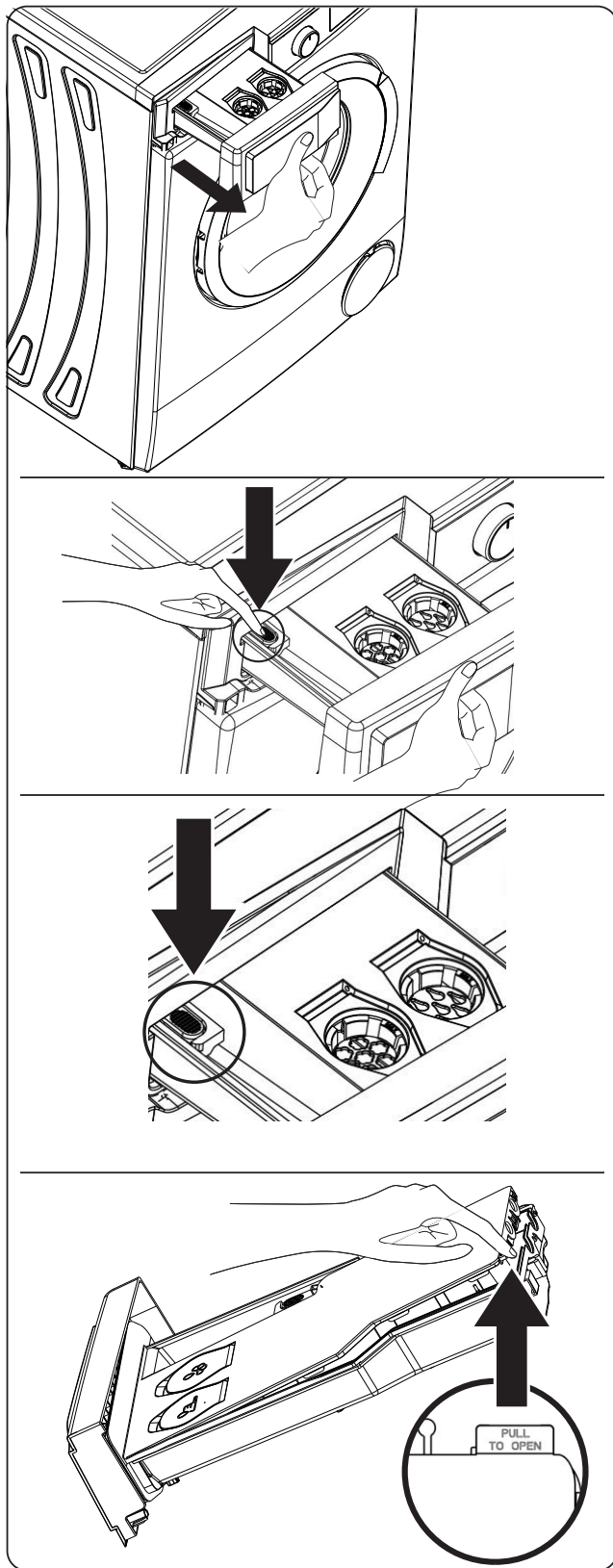

Для вилучення висувного відсіку:

- Потягніть висувний відсік максимально у напрямку від машини.
- Продовжуйте робити це, натискаючи на ділянку вказану на малюнку, та зніміть висувний відсік.
- Зніміть кришку контейнера для рідких миючих засобів та кришку відсіку для пом'якшувача вилучивши елемент як вказано на малюнку.
- Промийте у великій кількості води за допомогою щітки.
- Зберіть осад миючого засобу у висувному відсіку запобігаючи його потраплянню у середину машини.
- Встановіть висувний відсік назад, попередньо висушивши його, використовуючи рушник або суху тканину.

**!** Не мийте висувний відсік для миючих засобів у посудомийній машині.

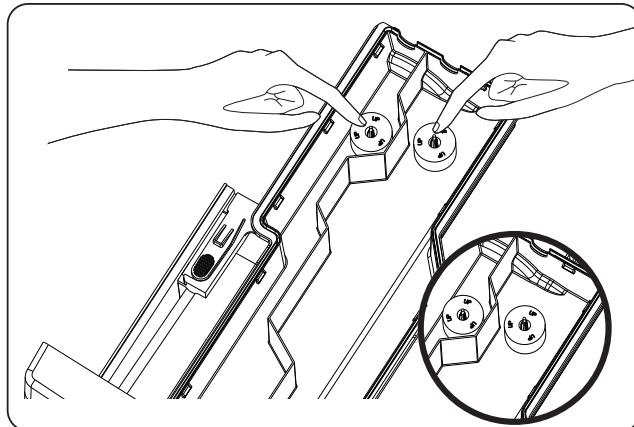

**!** **УВАГА:** Елемент із маркуванням 'UP' мусить бути розміщено таким чином аби він дивився вгору.



## 8. Корпус/Барабан

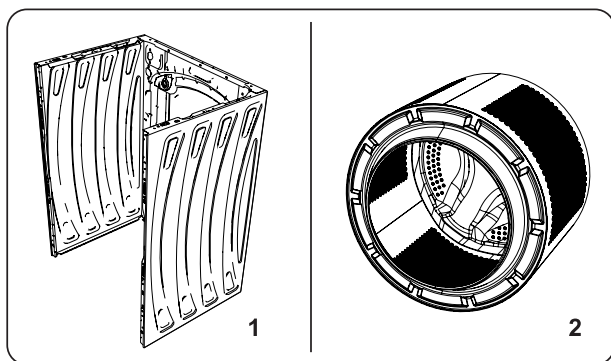

### 1. Корпус

Для чищення зовнішньої поверхні корпусу використовуйте м'який неабразивний мийний засіб або мило й воду. Витріть насухо м'якою тканиною.

### 2. Барабан

Не залишайте металеві предмети, як-от голки, скріпки, монети тощо, у машині. Ці предмети можуть призвести до утворення іржі в барабані. Для очищення таких плям іржі використовуйте пральні засоби без вмісту хлору й дотримуйтесь інструкцій виробників мийних засобів. Ніколи не використовуйте дротяну мочалку або подібні тверді предмети для очищення плям іржі.

### 3. Профілактика утворення накипу

Якщо у вашому регіоні висока жорсткість води, рекомендовано використовувати засіб для видалення накипу для пральних машин.

Періодично перевіряйте барабан на наявність накипу. За необхідності запустіть цикл прання з порожнім барабаном і засобом для видалення накипу. Для цього див. інструкції на пакованні виробу.

## 9. УСУНЕННЯ НЕСПРАВНОСТЕЙ

Ремонтувати машину має уповноважена сервісна організація. Якщо пральна машина потребує ремонту або якщо неможливо усунути проблему з використанням зазначеної нижче інформації, потрібно:

- Від'єднати машину від мережі живлення.
- Перекрити подавання води.

НЕСПРАВНІСТЬ	МОЖЛИВА ПРИЧИНА НЕСПРАВНОСТІ	УСУНЕННЯ НЕСПРАВНОСТЕЙ
Машина не запускається.	Машину не під'єднано до мережі живлення.	Увімкніть шнур живлення машини в розетку.
	Вихід із ладу запобіжників.	Замініть запобіжники.
	Немає напруги живлення.	Перевірте електромережу.
	Кнопку «Старт/Пауза» не натиснуто.	Натисніть кнопку «Старт/Пауза».
	Для програми встановлено положення «стоп».	Установіть кругову шкалу вибору програми в бажане положення.
	Дверцята машини не закриті повністю.	Закрийте дверцята машини.
Машина не набирає воду.	Водогінний кран закритий.	Відкрийте кран подавання води.
	Шланг подачі води може бути перекручений.	Перевірте шланг подачі води та розкрутіть його.
	Шланг подачі води засмічений.	Очистіть фільтри шлангу подачі води. (*)
	Впускний клапан засмічений.	Очистьте впускні фільтри. (*)
	Дверцята машини не закриті повністю.	Закрийте дверцята машини.
Машина не зливає воду.	Зливний шланг засмічений чи перекручений.	Перевірте зливний шланг, очистьте або випряміть його.
	Фільтр насоса засмічений.	Очистіть фільтр насоса. (*)
	Білизна занадто щільно розміщена в барабані.	Рівномірно розподіліть білизну в машині.
Машина вібрує.	Ніжки не відрегульовано належним чином.	Виконайте регулювання ніжок. (**)
	Болти, що використовуються для транспортування, не знято.	Зніміть транспортні болти з машини. (**)
	Мале завантаження барабана.	Це не перешкоджатиме роботі машини.
	Машина перевантажена білизною, або білизна нерівномірно розподілена.	Не перевантажуйте барабан. Рівномірно розподіліть білизну в барабані.
	Машину встановлено на твердій поверхні.	Уникайте встановлення пральної машини на твердій поверхні.
Надмірне піноутворення у висувному відсіку. (**)	Завелика кількість прального засобу.	Натисніть кнопку «Старт/Пауза». Для припинення піноутворення розчиніть столову ложку засобу для пом'якшення в 1/2 л води й вилийте суміш у висувний відсік для мийного засобу. За 5–10 хвилин натисніть кнопку «Старт/Пауза».
	Невідповідний мийний засіб.	Використовуйте тільки мийні засоби, призначені для автоматичних пральних машин.



НЕСПРАВНІСТЬ	МОЖЛИВА ПРИЧИНА НЕСПРАВНОСТІ	УСУНЕННЯ НЕСПРАВНОСТЕЙ
Незадовільний результат прання.	Білизна занадто брудна для вибраної програми.	Використовуючи інформацію таблиць програм, виберіть відповідну програму для прання.
	Недостатня кількість прального засобу.	Використовуйте кількість мийного засобу згідно з інструкцією на його пакованні.
	Забагато білизни в машині.	Переконайтеся, що не перевищено максимальний об'єм білизни для вибраної програми.
Незадовільний результат прання.	Жорстка вода.	Збільште кількість мийного засобу згідно з інструкцією виробника.
	Білизна занадто щільно розміщена в барабані.	Переконайтеся в тому, що білизна рівномірно розподілена.
Після наповнення машини водою, вода починає зливатися.	Кінець зливного шланга встановлено занадто низько для машини.	Переконайтеся в тому, що зливний шланг встановлено на відповідній висоті (**).
Під час прання немає води в барабані.	Немає несправності. Вода у невидимій частині барабану.	.....
Залишки мийного засобу в білизні.	Нерозчинні частинки деяких пральних засобів можуть з'являтися на білизні у вигляді білих плям.	Виконайте додаткове ополіскування або очистьте білизну щіткою після її висихання.
Сірі плями на білизні.	Неприбрані сліди олії, крему або змащувальних матеріалів на білизні.	Під час наступного прання використовуйте кількість мийного засобу згідно з інструкцією на його пакованні.
Цикл віджимання не виконується або виконується пізніше, ніж заплановано.	Немає несправності. Активовано системи контролю за нерівномірним розподілом білизни.	Система контролю за нерівномірним розподіленням білизни намагатиметься розподілити білизну. Цикл віджимання розпочнеться відразу після розподілу білизни. Під час наступного прання рівномірно розподіляйте білизну в барабані.

(\*) Інформація наведена в розділі інструкцій щодо обслуговування та очищення машини.

(\*) Інформація наведена в розділі щодо установки машини.

## 10. АВТОМАТИЧНІ ПОПЕРЕДЖЕННЯ ПРО НЕСПРАВНОСТІ ТА СПОСОБИ ЇХ УСУНЕННЯ

Пральну машину оснащено вбудованою системою виявлення несправностей, що відображаються миготінням комбінації робочих індикаторів. Найпоширеніші коди несправностей зазначено нижче.

КОД ПОМИЛКИ	МОЖЛИВА НЕСПРАВНІСТЬ	ЯК УСУНУТИ
E01 	Дверцята машини не закриті належним чином.	Закрийте дверцята належним чином до клацання. Якщо проблема не зникає, вимкніть машину, витягніть шнур живлення з розетки й негайно зверніться в найближчу уповноважену сервісну організацію.
E02 	Низький рівень тиску води або рівень води всередині машини.	Переконайтеся в тому, що кран цілковито відкрито. Подавання води може бути перекрито. Якщо проблема не зникає, робочий цикл машини припиниться автоматично через деякий час. Вимкніть машину з розетки, перекрийте кран подавання води та зверніться в найближчу уповноважену сервісну організацію.
E03 	Насос не спрацьовує, або фільтр насоса засмічений, або електричне з'єднання насоса несправне.	Очистіть фільтр насоса. Якщо проблема не зникає, зверніться в найближчу уповноважену сервісну організацію. (*)
E04	Надмірна кількість води в машині.	Злив води виконується машиною. Після завершення зливання води вимкніть машину й від'єднайте її від мережі живлення. Перекрийте кран подавання води та зверніться в найближчу уповноважену сервісну організацію.

(\*) Інформація наведена в розділі інструкцій щодо обслуговування та очищення машини.

## 11. ІНШІ

### Самостійний ремонт

У відповідних випадках користувач може самостійно проводити ремонтні роботи. На веб-сайті [sav.groupebrandt.com](http://sav.groupebrandt.com) можна замовити необхідні запчастини, а також отримати технічну інформацію та інструкції з техніки безпеки, які допоможуть вам у цьому процесі. Відповідно до положень статті L441-5 Французького кодексу про захист прав споживачів, виробник не несе відповідальності за пошкодження, що виникли під час самостійного ремонту, якщо ці пошкодження пов'язані з некомпетентними діями користувача або недотриманням ним інструкцій з ремонту виробу.

### Доступність запасних деталей

Мінімальний термін надання в експлуатацію запчастин, наведених у переліку Регламенту ЄС 2019/2023-EU і доступних, зокрема, користувачеві пристрою, становить 14 років за умов, викладених у цьому Регламенті.

## Загальні відомості про Регламент ЄС 2019/2023

Під час використання тестових програм завантажуйте пристрій для прання відповідно до зазначених вказівок і з максимальною швидкістю віджимання.

- Фактичні параметри залежать від умов експлуатації пристрою та можуть відрізнятися від установлених за замовчуванням параметрів.
- Побутова пральна машина оснащена системою управління енергоспоживанням. Тривалість увімкненого стану становить менше 1 хвилини.
- Найефективнішими з погляду споживання енергії та води є програми, які працюють за низьких температур протягом тривалого періоду часу.
- Максимальне завантаження побутової пральної машини відповідно до вказівок виробника для кожної програми допомагає заощаджувати енергію та воду.
- Рівень шуму й залишкової вологи залежить від швидкості віджимання: чим вища швидкість на етапі віджимання, тим вищий рівень шуму й менша залишкова волога.
- Щоб отримати інформацію про пристрій, яка зберігається в базі даних виробів, відповідно до Регламенту (ЄС) 2019/2014, а також про енергетичне маркування, завітайте на вебсайт:  
<https://eprel.ec.europa.eu/>

Щоб дізнатися номер пристрою на вебсайті, введіть реєстраційний номер, зазначений на заводській табличці на пристрої. Також цю інформацію можна отримати, якщо відсканувати QR-код на етикетці з маркуванням енергоефективності приладу.»

## **Післяпродажне обслуговування**

Будь-які можливі ремонтні роботи з пристроєм повинен виконувати кваліфікований спеціаліст компанії. Щоб полегшити обробку вашого запиту, під час телефонного дзвінка вкажіть всю необхідну інформацію про пристрій (комерційні реквізити, експлуатаційні дані та серійний номер). Ці дані зазначено на заводській табличці.

## **СЕ Декларація відповідності**

Ми повідомляємо, що наша продукція відповідає чинним Європейським директивам, рішенням і Постановам та вимогам, зазначеним у вказаних стандартах.

### **Утилізування старої машини**



Цей символ на виробі або в інструкції з експлуатації вказує на те, що ваше електричне й електронне обладнання не можна утилізувати разом із побутовими відходами. У Європейському Союзі діють системи збору для переробки цього типу приладів. Щоб отримати додаткову інформацію, зверніться до місцевих органів влади або постачальника, який продав вам цей виріб.



[www.dedietrich-electromenager.com](http://www.dedietrich-electromenager.com)



52444053



FR

CZ

DA

DE

EL

EN

ES

FI

IT

NL

NO

PL

PT

RU

SK

SV

UA

**HU**

HASZNÁLATI ÚTMUTATÓ

HE

# *MOSÓGÉP*

De Dietrich 

HU

## ***DEAR CUSTOMER, KEDVES VÁSÁRLÓ,***

Egy De Dietrich termék felfedezése egyedülálló érzelmek sorának megismerését jelenti. A vonzerő azonnali, attól a pillanattól kezdve, hogy megpillantja a terméket. Az időtlen stílusnak és a kiváló kivitelezésnek köszönhetően a tervezés tiszta minősége ragyog át, amely a maga nemében minden egyes elemet elegáns és kifinomult mesterművé tesz, miközben tökéletes harmóniában áll a többivel.

Ezután jön az ellenállhatatlan készítés, hogy megérintse. A De Dietrich dizájn széles körben használja fel a robusztus és rangos anyagokat, ezáltal a hangsúly határozottan a hitelességen van. A legmodernebb technológiát csúcsminőségű anyagokkal kombinálva a De Dietrich gyönyörűen kidolgozott termékeket állít elő, hozzájárulva ahhoz, hogy a legtöbbet hozza ki a kulináris művészetből, amely szenvedély a főzés és a finom ételek szerelmeseinek. Reméljük, hogy élvezettel fogja használni ezt az új készüléket. Köszönjük, hogy De Dietrich terméket vásárolt.

[www.dedietrich-electromenager.com](http://www.dedietrich-electromenager.com)



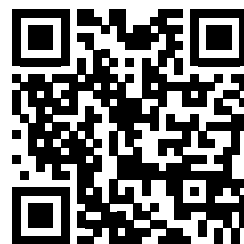

**De Dietrich** 



## Köszönjük, hogy ezt a terméket választotta.

A felhasználói kézikönyv fontos biztonsági, használati, és karbantartási információkat tartalmaz.

Kérjük, hogy a készülék használata előtt szánjon időt a felhasználói kézikönyv elolvasására, és őrizze meg a könyvet a jövőbeli tájékozódás céljából.

Ikon	Típus	Jelentés
	<b>FIGYELMEZTETÉS</b>	Súlyos sérülés vagy életveszély
	<b>ÁRAMÜTÉS VESZÉLYE</b>	Magasfeszültség veszélye
	<b>TŰZ</b>	Figyelmeztetés; Tűzveszély / gyúlékony anyagok
	<b>FIGYELEM</b>	Sérülés- vagy anyagi kár veszélye
	<b>FONTOS / MEGJEGYZÉS</b>	A rendszer helyes működtetése

# CONTENTS

<b>1.1 Általános biztonsági figyelmeztetések</b> .....	<b>2</b>
1.2 Használat közben .....	7
1.3 Csomagolás és környezetvédelem.....	8
1.4 Takarékosági információk .....	9
<b>2.MŰSZAKI ADATOK</b> .....	<b>10</b>
2.1 Általános megjelenés .....	10
2.2 Műszaki adatok.....	10
<b>3.BESZERELÉS</b> .....	<b>11</b>
3.1 Szállítócsavarok eltávolítása .....	11
3.2 Lábak beállítása / Állítható tartók beállítása .....	11
3.3 Elektromos csatlakozás.....	11
3.4 Vízbemeneti csatlakoztatás.....	12
3.5 Vízelvezető csatlakozás .....	13
<b>4.A KEZELŐFELÜLET ÁTTEKINTÉSE</b> .....	<b>13</b>
4.1 Mosószer-adagoló fiók .....	13
4.2 Részek .....	14
4.3 Figyelmeztetések az automatikus mosószer-adagoló rendszerre vonatkozóan .....	16
4.4 Programválasztó gomb.....	16
4.5 Elektronikus kijelző .....	17
<b>5.A MOSÓGÉP HASZNÁLATA</b> .....	<b>17</b>
5.1 A ruhák előkészítése.....	17
5.2 Ruhák behelyezése a mosógépbe .....	18
5.3 Mosógép működtetése .....	18
5.4 Program választása.....	19
5.5 Féltöltet-érzékelő rendszer .....	19
5.6 Kiegészítő funkciók .....	19
5.7 Gyermekezár .....	23
5.8 Amennyiben a futó programot megállítaná, törölné, vagy ha további ruhát szeretne betölteni: .....	23
5.9 Program vége.....	24
<b>6.PROGRAMTÁBLÁZAT</b> .....	<b>25</b>
6.1 Fontos információk .....	28
<b>7.TISZTÍTÁS ÉS KARBANTARTÁS</b> .....	<b>29</b>
7.1 Figyelmeztetés .....	29
7.2 Vízbemeneti szűrők.....	29
7.3 Szivattyúszűrő .....	30
7.4 Mosószer-adagoló fiók .....	31
<b>8.Ház / Dob</b> .....	<b>32</b>
<b>9.HIBAELHÁRÍTÁS</b> .....	<b>33</b>
<b>10.AUTOMATIKUS HIBAJELZÉS ÉS TEENDŐK</b> .....	<b>34</b>
<b>11. Mások</b> .....	<b>34</b>

# 1. BIZTONSÁGI UTASÍTÁSOK

Üzemi feszültség / frekvencia	(220-240) V~/50Hz
Összes áramfelvétel (A)	10
Víznyomás (Mpa)	Maximum 1 Mpa / Minimum 0,1Mpa
Összteljesítmény (W)	2200
Maximális mosási kapacitás (száras ruha) (kg)	9

- Ne helyezze a gépet szőnyegre vagy olyan felületre, amely nem engedi, hogy a készülék alulról szellőzzön.
- A készüléket nem használhatják korlátozott fizikai, érzékszervi vagy mentális képességű személyek (beleértve a gyermekeket is), illetve olyan személyek, akik nem rendelkeznek a szükséges tapasztalattal, illetve ismeretekkel, kivéve, ha egy, a biztonságukért felelős személy felügyelete alatt állnak, illetve ilyen személy útmutatást ad részükre a készülék használatával kapcsolatban.
- 3 év alatti gyermekek csak folyamatos felügyelet mellett tartózkodhatnak a készülék közelében.
- A tápkábel meghibásodása esetén forduljon a legközelebbi szakszervizhez cserealkatrészért.
- A vízbemeneti csatlakozások kialakításakor kizárólag a géppel szállított új vízbeömlő tömlőt használja. Soha ne használjon régi, használt vagy sérült vízbeömlő tömlőket.

- A gyermekek nem játszhatnak a készülékkel. Tisztítást és karbantartást nem végezhetnek gyermekek felügyelet nélkül.

**Olvassa el figyelmesen a jelen használati útmutatót.**

**A berendezés csak személyes használatra alkalmas. A kereskedelmi célú felhasználás a garancia elvesztését vonja maga után.**



**Az útmutató több modell működésére is kiterjed, így elképzelhető, hogy berendezése nem rendelkezik az itt leírt összes funkcióval. Emiatt fontos, hogy a használati útmutató olvasásakor külön figyeljen az ábrákra is.**

## **1.1 Általános biztonsági figyelmeztetések**

- A gép ideális működéséhez szükséges hőmérséklet 15-25 °C.
- Olyan helyeken, ahol a hőmérséklet fagypont alatt van, a berendezés csövei elrepedhetnek, és az áramkör meghibásodhat.
- Győződjön meg róla, hogy a mosógépbe helyezett ruhák közé nem kerültek idegen tárgyak, például körmök, tűk, öngyújtók, pénzürmék.
- **Javasoljuk, hogy az első mosás alkalmával használja a 90° pamut programot ruha nélkül, a mosószer-adagoló fiók második rekeszét félig töltve megfelelő mosószerrel.**

- A mosószer- és öblítőmaradékok lerakódhatnak, ha hosszú ideig érintkeznek levegővel. Csak a mosás elején tegyen öblítőt vagy mosószert a mosószer-adagoló fiókba. (Az automatikus adagolás funkció kikapcsolva.)
- Áramtalanítsa mosógépét és zárja el a vízellátást, ha hosszú ideig nem használja a berendezést. Javasoljuk, hogy a páráképződés megelőzése érdekében hagyja nyitva a mosógép ajtaját is.
- Elképzelhető, hogy mosógépében marad némi víz a gyártás során végzett minőségellenőrzések miatt. Ez nem befolyásolja mosógépe működését.
- A berendezés csomagolása veszélyt jelenthet a gyermekek számára. Ne engedje meg, hogy gyermekek a mosógép csomagolásával vagy apró alkatrészeivel játszanak.
- Tartsa a csomagolóanyagot olyan helyen, ahol gyermekek nem férhetnek hozzá, vagy szállítsa a hulladékot a megfelelő gyűjtőhelyre.
- Az előmosás programokat csak erősen szennyezett ruháknál használja.

 Soha ne nyissa ki a mosószer-adagoló fiókot, ha a gép üzemel.

- Hiba esetén áramtalanítsa a készüléket és zárja el a vízellátást. Ne próbálja a készüléket megjavítani. Minden esetben forduljon szakszervizhez.
- Ne tegyen az adott programra vonatkozó maximális töltetnél nagyobb mennyiségű ruhát a mosógépbe.

 A gép működése közben ne erőltesse az ajtó kinyitását.



- A liszttel szennyezett anyagok károsíthatják a berendezést.
- A textilöblítőszer és egyéb készítmények alkalmazásával kapcsolatban kövesse a gyártó utasításait.
- Győződjön meg róla, hogy a mosógép ajtaja akadálytalanul és teljes mértékben nyitható.

Olyan helyen üzemeltesse a berendezést, ahol a szellőzés teljes mértékben biztosított, és folytonos levegőellátás áll rendelkezésre.

### **Ajtó vésznyitása funkció**

A gép működése közben történő áramkimaradás esetén, vagy ha a program még nem fejeződött be, az ajtó zárva marad.

Az ajtó nyitásához

1. Kapcsolja ki a gépet. Húzza ki a tápkábelt a konnektorból.
2. A szennyvíz leengedéséhez kövesse a szivattyúszűrő tisztítására vonatkozó fejezetben található instrukciókat.
3. Egy eszköz segítségével húzza lefele az ajtó vésznyitására szolgáló szerkezetet, és ezzel egy időben nyissa ki az ajtót.
4. Ha az ajtó nem nyílik, fordítsa nyitó állásba a vésznyitó fogantyúját, miután ismét bezárta.



**⚠️ Olvassa el az alábbi figyelmeztetéseket. Kövesse az itt található tanácsokat, hogy elkerülhesse saját maga és a más emberek épségének veszélyeztetését és a halálos baleseteket.**

### **ÉGÉSI SÉRÜLÉS VESZÉLYE**

⚠ Ne nyúljon a tömlőhöz és a leeresztett vízhez, amíg a mosógép használatban van. A forró víz égési sérülést okozhat.

## ⚠⚡ **ELEKTROMOS ÁRAM MIATTI ÉLETVESZÉLY**

- Ne használjon hosszabbítót mosógépe hálózati áramforráshoz való csatlakoztatásához.
- Ne csatlakoztasson sérült villásdugót a konnektorba.
- Soha ne húzza ki villásdugót a konnektorból a vezeték megrántásával. A villásdugót mindig kézzel megfogva távolítsa el.
- Soha ne érintse meg a tápkábelt/villásdugót nedves kézzel, mert ez rövidzárlathoz vagy áramütéshez vezethet.
- Ne érintse meg mosógépét nedves kézzel vagy lábbal.
- A sérült tápkábel/villásdugó tüzet vagy áramütést okozhat. Ilyen esetben az alkatrész cseréjére van szükség, melyet csak szakképzett személy végezhet.

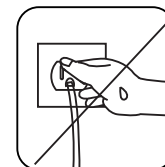
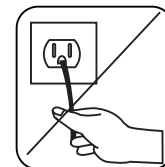
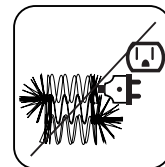
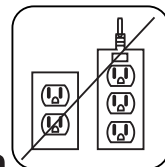

## ⚠ **Vízömlés veszélye**

- Ellenőrizze, hogy milyen gyorsan folyik a víz, mielőtt a leeresztő tömlőt a lefolyóba helyezné.
- Ügyeljen rá, hogy a tömlő mozduljon el.
- Megfelelő rögzítés nélkül a kifolyó víz miatt elmozdulhat a tömlő. Ellenőrizze, hogy a lefolyó dugója ne akadályozza a víz leengedését.

## ⚠ **Tűzveszély**

- Ne tároljon gyúlékony folyadékokat a berendezés közelében.

- A festékfolt-tisztítók kéntartalma korróziót okozhat. Soha ne használjon a gépben festékfolt-tisztító anyagokat.
- Soha ne használjon a gépben oldószert tartalmazó termékeket.
- Győződjön meg róla, hogy a mosógépbe helyezett ruhák közé nem kerültek idegen tárgyak, például körmök, tűk, öngyújtók, pénzérmék.

## **Tűz- és robbanásveszély**

### **⚠️ Esés- és sérülésveszély**

- Ne másszon fel a mosógépre.
- Ellenőrizze, hogy a tömlőkben és a vezetékekben ne lehessen elbotlani.
- A gépet ne fordítsa fejjel lefelé és ne döntse az oldalára.
- Ne emelje a mosógépet az ajtajánál vagy a mosószer-adagoló fióknál fogva.

### **⚠️ A berendezés mozgatását legalább 2 ember végezze.**



### **⚠️ Gyermekbiztonsága**

- Ne hagyja felügyelet nélkül a gyermekeket a gép közelében. A gyermekek bezárhatják magukat a gépbe, ami életveszélyhez vezethet.
- Ne engedje meg a gyermekeknek, hogy működés közben megérintsék az üvegajtót. Az ajtó felülete erősen felforrósodik, és megsértheti a bőrt.
- A csomagolóanyagot tartsa távol a gyermekektől.
- Mérgezés és irritáció léphet fel, ha a gyermekek lenyelik a mosószert vagy a tisztítószert, illetve ha az bőrrel vagy szemmel



érintkeznek. A tisztítószeret tartsa távol a gyermekektől.

## 1.2 Használat közben

- Ne engedjen kisállatokat a gép közelébe.
- Az üzembe helyezés előtt ellenőrizze a csomagolást, és annak eltávolítása után a gép felületét. Ne használja a gépet, ha az sérültnek tűnik, vagy ha a csomagolása ki lett bontva.
- A gép üzembe helyezését kizárólag szakszerviz végezheti. Amennyiben nem szakszerviz végzi az üzembe helyezést, úgy a garancia érvényét veszti.
- A készüléket 8 év alatti gyermekek, korlátozott fizikai, érzékszervi vagy mentális képességgel rendelkező személyek, valamint szükséges tapasztalattal és ismeretekkel nem rendelkező személyek csak felügyelet mellett használhatják, és tisztában kell lenniük a gép biztonságos használatát, továbbá ismerniük kell annak veszélyeit. A gyermekek nem játszhatnak a készülékkel. Tisztítást és karbantartást nem végezhetnek gyermekek felügyelet nélkül.
- Csak olyan ruhanemű mosására használja a gépet, amelyet a ruhanemű gyártója mosható minősítéssel látott el.
- **A mosógép üzembe helyezése előtt távolítsa el a gép hátoldalán lévő 4 szállítócsavart és a gumi távtartókat. Amennyiben a csavarokat nem távolítják el, az erős rázkódást, zajt, és meghibásodást okozhat, továbbá a garancia elvesztését vonja maga után.**
- A garancia nem terjed ki olyan külső tényezőkre,

mint a tűzesetek, a vízömlés és egyéb veszélyforrások.

- A használati útmutatót ne dobja ki; tartsa meg a jövőbeli tájékozódás céljából és adja tovább a berendezés esetleges következő tulajdonosának.

**Az ékszíj cseréjét csak szakszerviz végezheti el.  
Csak eredeti tartalék övet szabad használni.**

### **1.3 Csomagolás és környezetvédelem**

#### **Csomagolóanyagok eltávolítása**

A csomagolóanyagok a szállítás során bekövetkező esetleges sérülésektől védik a gépet. A csomagolás újrahasznosítható, környezetbarát anyagokból készül. Az újrahasznosított anyagok alkalmazása csökkenti a gyártás során felhasználandó nyersanyagok mennyiségét és csökkenti a hulladéktermelést.

## 1.4 Takarékosági információk

Az alábbi fontos információk segítenek, hogy hatékonyabban tudja használni gépét:

- Ne tegyen az adott programra vonatkozó maximális töltetnél nagyobb mennyiségű ruhát a mosógépbe. Így gépét energiatakarékos módban használhatja.
- Ne használja az előmosás funkciót enyhén szennyezett ruhákhoz. Így csökkentheti a felhasznált energia és víz mennyiségét.

## 2. MŰSZAKI ADATOK

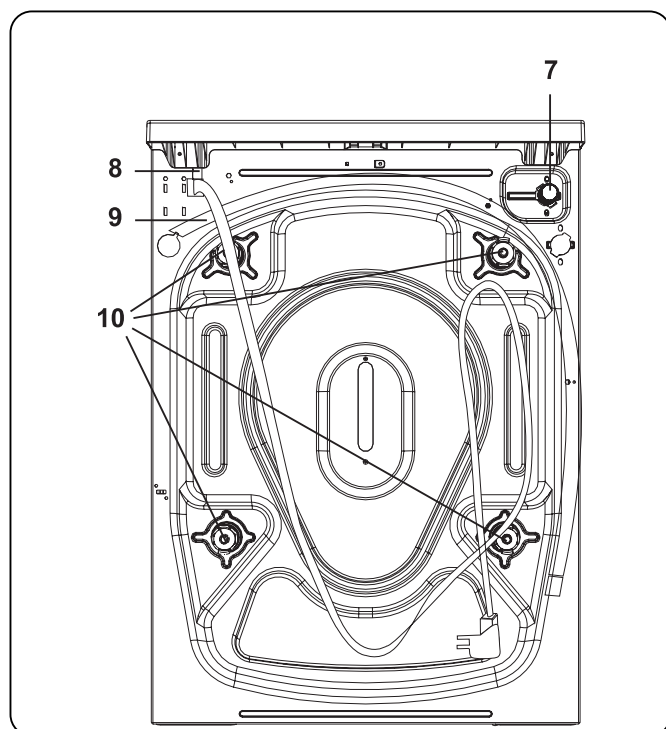
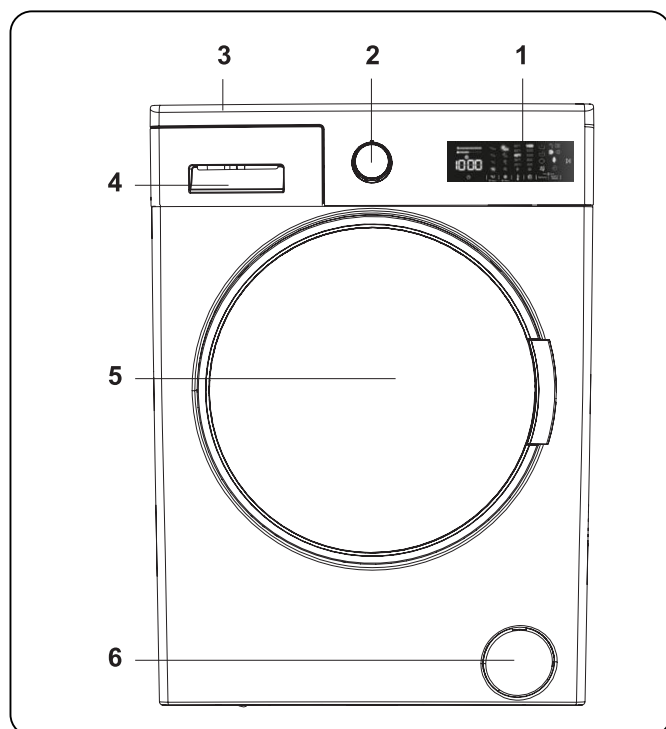

### 2.1 Általános megjelenés

1. Digitális kijelző
2. Programválasztó
3. Felső tálca
4. Mosószer-adagoló fiók
5. Dob
6. Szivattyúsűrő-fedél
7. Vízbeeresztő szelep
8. Hálózati kábel
9. Vízleeresztő tömlő
10. Szállítócsavarok

### 2.2 Műszaki adatok

Üzemi feszültség / frekvencia (V/ Hz)	(220-240) V~/50Hz
Összes áramfelvétel (A)	10
Víznyomás (Mpa)	Maximum: 1 Mpa Minimum : 0,1 Mpa
Összteljesítmény (W)	2200
Maximális száraz ruha kapacitás (kg)	9
Centrifuga sebessége (fordulat / perc)	1400
Programok száma	15
Méretetek (mm)	
Magasság	845
Szélesség	597
Mélység	582

### 3. BESZERELÉS

#### 3.1 Szállítócsavarok eltávolítása

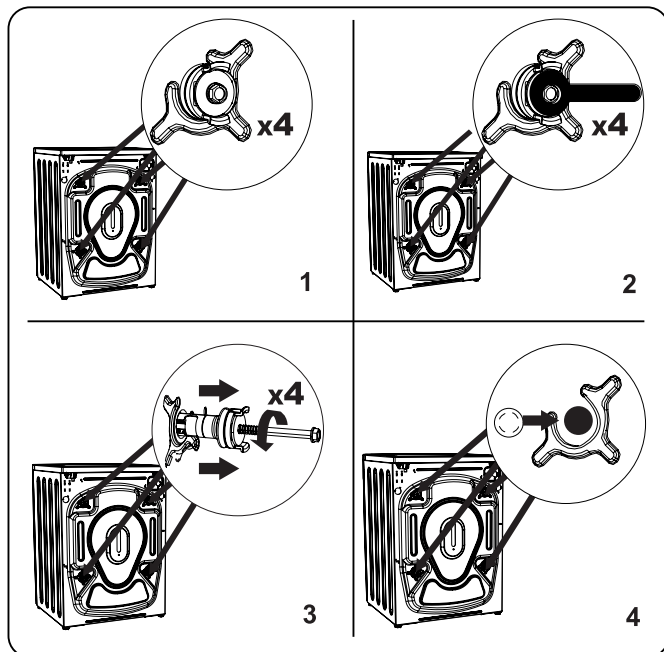

1. A mosógép üzembe helyezése előtt távolítsa el a gép hátoldalán lévő 4 szállítócsavart és a gumi távtartókat. Amennyiben a csavarokat nem távolítják el, az erős rázkódást, zajt, és meghibásodást okozhat, továbbá a garancia elvesztését vonja maga után.
2. A megfelelő kulcsot használva lazítsa meg a szállítócsavarokat az óramutató járásával ellentétes irányba fordítva őket.
3. Húzza ki egyenesen a szállítócsavarokat.
4. A szállítócsavarok eltávolítása után illessze a tartozékokat tartalmazó zacskóban található műanyag záródugókat a csavarok helyére. Őrizze meg a szállítócsavarokat az esetleges későbbi használat céljából.

**MEGJEGYZÉS:** Távolítsa el a szállítócsavarokat, mielőtt először használná a gépet. A szállítócsavarok eltávolítása nélküli üzemeltetésből adódó meghibásodásra nem terjed ki a garancia.

#### 3.2 Lábak beállítása / Állítható tartók beállítása

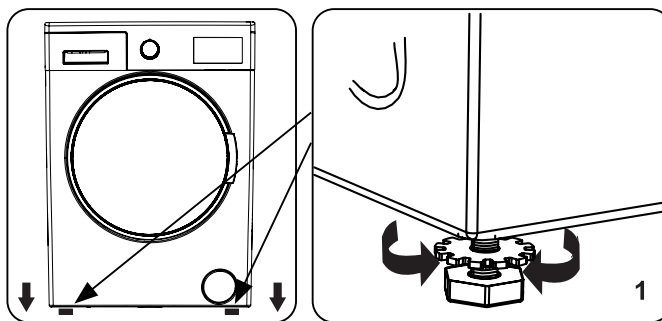

1. Ne helyezze a gépet olyan felületre (pl. szőnyegre), amely nem engedi, hogy a készülék alulról szellőzzön.
  - A halk és rázkódásmentes működés érdekében helyezze a gépet szilárd felületre.
  - A gépet az állítható lábak segítségével tudja vízszintbe helyezni.
  - Lazítsa meg a műanyag rögzítőanyagát.

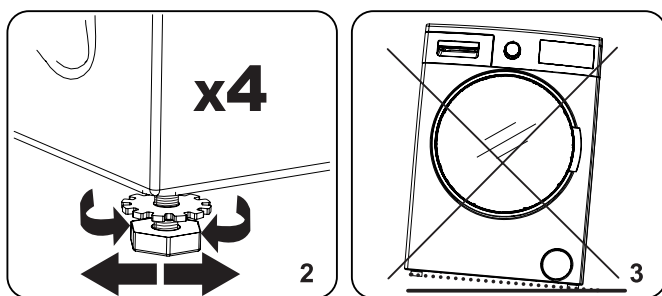

2. Amennyiben növelni szeretné a gép magasságát, fordítsa a lábakat az óramutató járásával megegyező irányba. Amennyiben csökkenteni szeretné a gép magasságát, fordítsa a lábakat az óramutató járásával ellentétes irányba.
  - Amikor a gép vízszintes helyzetben van, szorítsa meg a rögzítőanyagát az óramutató járásával megegyező irányban forgatva őket.
3. Ne helyezzen kartonpapírt, fát vagy hasonló anyagokat a gép alá támasztékként.
  - Ügyeljen arra, hogy a gép alatti felület tisztításakor a berendezés vízszintes helyzetben maradjon.

#### 3.3 Elektromos csatlakozás

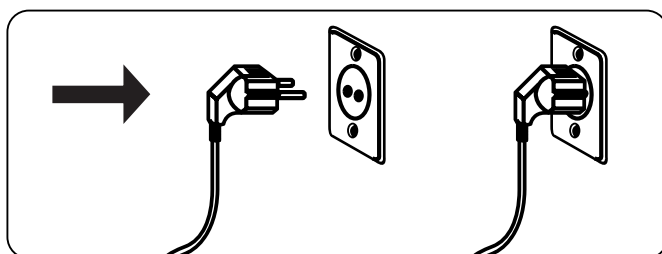



- Mosógépét 220-240V feszültségű, /50 Hz típusú áramforráshoz kell csatlakoztatni.
- A mosógép hálózati tápkábele földelt dugóval van ellátva. A villásdugót minden esetben földelt, 10 amperes konnektorba kell csatlakoztatni.
- Amennyiben nem áll rendelkezésre olyan konnektor és biztosíték, amely megfelel a fenti követelményeknek, bízva villamosági szakemberre a szükséges munkálatok elvégzését.
- A berendezés földelés nélküli üzemeltetéséből adódó károkért nem vállalunk felelősséget.

**MEGJEGYZÉS:** Az alacsony feszültségen történő üzemeltetés lerövidíti a gép élettartamát és korlátozza teljesítményét.

### 3.4 Vízbemeneti csatlakoztatás

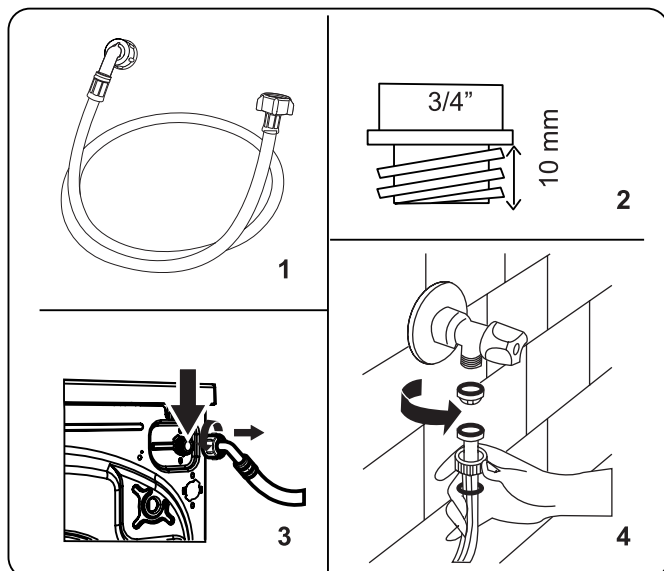

1. Mosógépen annak műszaki tulajdonságaitól függően vagy egyetlen (csak hideg) vízbemenet található, vagy

kettő (hideg- és melegvíz). A fehér végű tömlőt a hidegvíz-bemenethez, a piros végűt pedig a melegvíz-bemenethez kell csatlakoztatni (ha van ilyen).

- A csatlakozásoknál fellépő vízszivárgás megelőzése érdekében a tömlőhöz – mosógépe műszaki tulajdonságaitól függően – 1 vagy 2 szorítógyűrűt talál a csomagban. A szorítógyűrűk segítségével csatlakoztassa a vízbeömlő tömlő(ke)t.
2. Az új vízbeömlő tömlőket  $\frac{3}{4}$  hüvelykes menetes csaphoz kell csatlakoztatni.
  - Csatlakoztassa a vízbeömlő tömlő fehér végét a mosógép hátsó oldalán található fehér vízbeeresztő szelephez, a piros végét pedig a piros vízbeeresztő szelephez (ha van ilyen).
  - Szorítsa meg kézzel a csatlakozásokat. Kérdés esetén forduljon vízvezeték-szerelőhöz.
  - A 0,1-1Mpa nyomású vízáramlás biztosítja, hogy a gép optimális hatékonysággal működjön (a 0,1 Mpa nyomás azt jelenti, hogy a teljesen kinyitott csapon keresztül percenként több, mint 8 liter víz halad át).
3. Ha megfelelően csatlakoztatott mindent, nyissa meg óvatosan a vizet, és ellenőrizze, hogy nem tapasztal-e szivárgást.
  4. Győződjön meg róla, hogy az új vízbeömlő tömlők nincsenek beakadva, összegabalyodva, megtekeredve megtörve vagy összenyomva.
  - Ha gépe melegvíz bemenettel is rendelkezik, ne használjon 70°C-nál magasabb hőmérsékletű vizet.

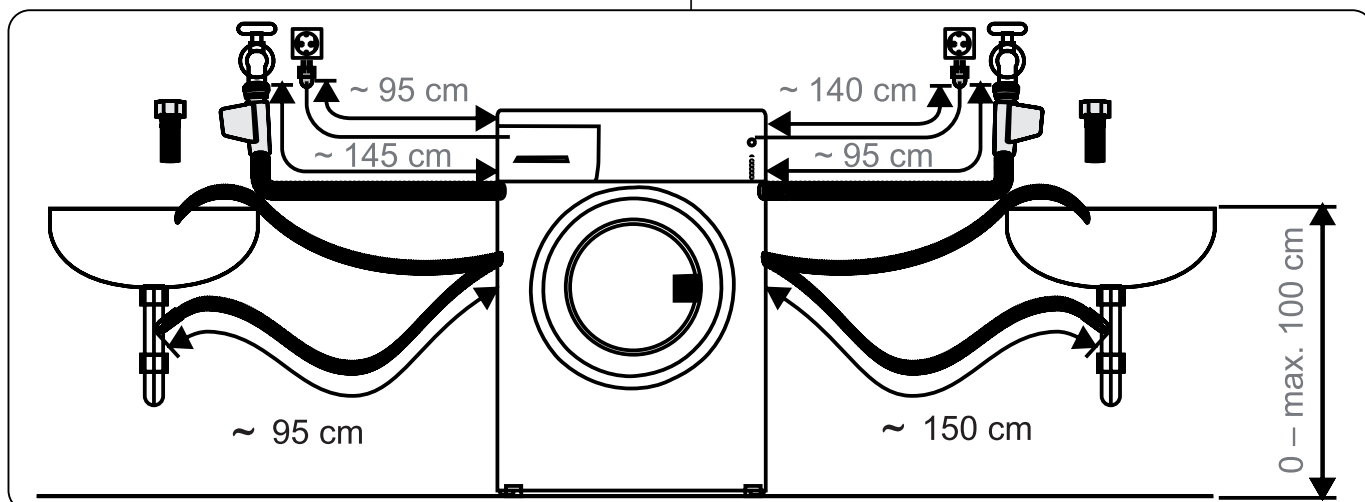

## MEGJEGYZÉS:

Mosógépét csak a tartozékként biztosított új vízbeömlő tömlővel csatlakoztassa a vízellátást biztosító csaphoz. Ne használjon régi tömlőt.

### 3.5 Vízelvezető csatlakozás

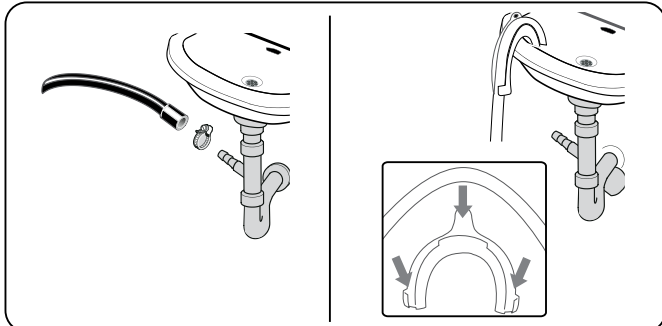

- További szerszámok segítségével csatlakoztassa a vízelvezető tömlőt a nyomásszabályozó csőhöz vagy a mosdókagyló könyökcsövéhez.
- Soha ne próbálja kifeszíteni a vízelvezető tömlőt.
- Ne helyezze gépe vízelvezető tömlőjét tartályba, vödörbe vagy a kádba.
- Győződjön meg róla, hogy a vízelvezető tömlő nincs meggörbülve, elhajolva, összenyomva vagy kifeszítve.
- A vízelvezető tömlőnek a padlótól számított legfeljebb 100 cm-es magasságban kell lennie.

## 4. A KEZELŐFELÜLET ÁTTEKINTÉSE

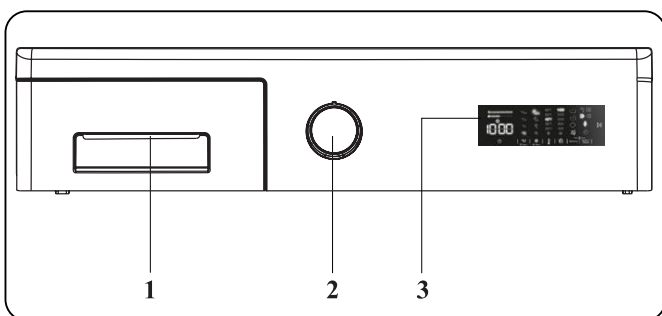

1. Mosószer-adagoló fiók
2. Programválasztó
3. Digitális kijelző

### 4.1 Mosószer-adagoló fiók

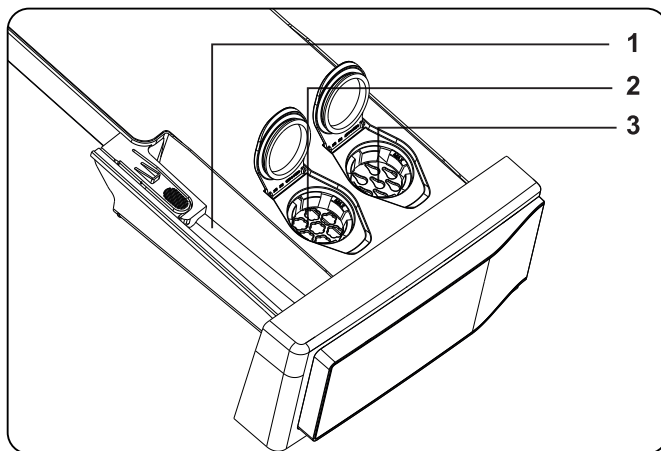
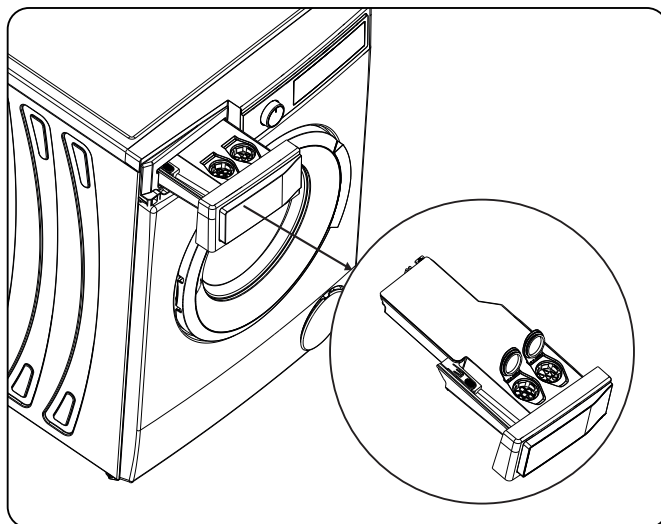

1. Mosószertartó
2. Öblítőtartó (önadagoló)
3. Folyékonymosószer-tartó (önadagoló)

## 4.2 Részek

### Mosószer-tartó-rekesz:

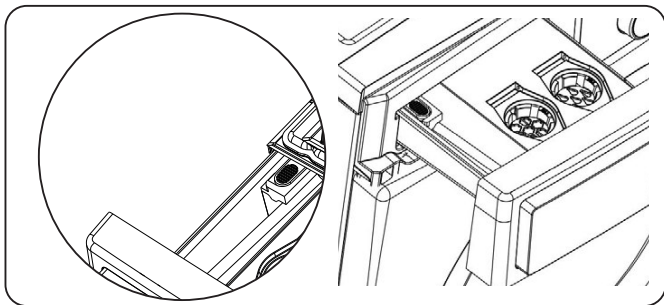

Ha mosóport szeretne használni a mosási ciklushoz, kérjük, kapcsolja ki az automatikus adagolás funkciót, és használja a mosószeres rekeszt.

### Öblítők, szövetkeményítő, mosószer-adagoló:

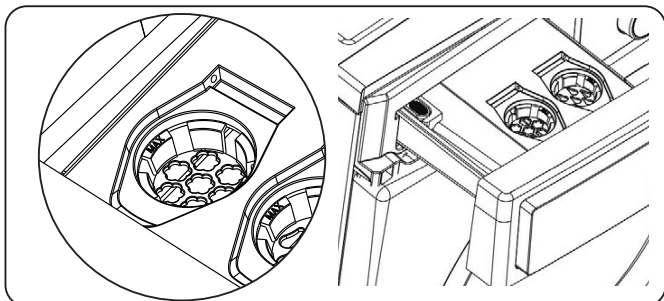

Ebben az adagolóban csak olyan anyagok használhatók, mint például az öblítők (kövesse a gyártó által ajánlott mennyiséget és típust). A mosáshoz használt öblítőszer olykor az adagolóban maradhat. Ez azért van, ha az öblítőszer nem folyékony. Javasoljuk, hogy kisebb viszkozitású folyékony lágyítószeret használjon, vagy hígítás után használjon öblítőszeret.

### Ha nem kívánja használni az öblítőrekeszt:

#### kapcsolja ki az öblítő funkciót.

- Ha az öblítő adagoló gombját egyszer megnyomja, az öblítés (önadagolásának) funkció le lesz tiltva.

### **MEGJEGYZÉS:**

Az öblítőadagolás funkció a gép bekapcsolásakor aktiválódik

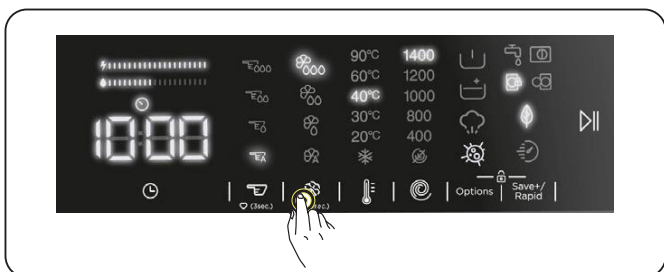

### Amennyiben szeretné használni az öblítő funkciót,

- Ha másodszor is megnyomja az öblítő adagolás gombját, a harmadik öblítési (önadagolási) fokozat LED-je kapcsolódik fel, ezzel jelezve, hogy az öblítő (önadagolás) funkciója engedélyezve van.

### Öblítőre vonatkozó szintjelzők:

- magas szint
- közepes szint
- alacsony szint
- Automatikus adagolás
- Az öblítő adag (önadagolásának) funkciójának engedélyezése után, az öblítő adagolás gomb nyomkodásával lehet kiválasztani annak fokozatát , 3-as szint, 2-es szint, 1-es szint, külön-külön, egyesével.

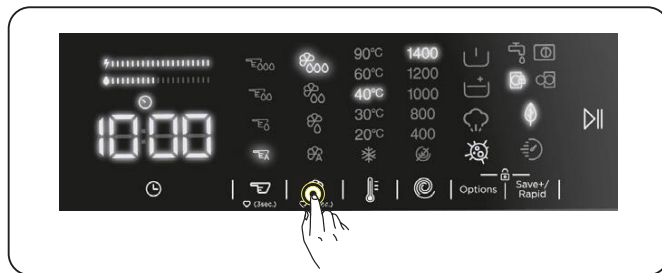

**MEGJEGYZÉS:** Az öblítő fokozatát a program indulása előtt kell beállítani. A program elindulása után már nem lehet beállítani az öblítés fokozatát.

**MEGJEGYZÉS:** A kívánt öblítőszer-szint rögzítéséhez nyomja meg és tartsa lenyomva az öblítőszer-választó gombot 3 másodpercig az öblítőszer-szint kiválasztása után. A kiválasztott öblítőszint a későbbi felhasználásra is érvényes lesz.

### **FIGYELMEZTETÉS:**

Ha az öblítő szintje alacsony, az öblítő LED villogni fog, a gép pedig figyelmeztető jelzést ad.

## Folyékonymosószer-tartó rekesz (önadagoló):

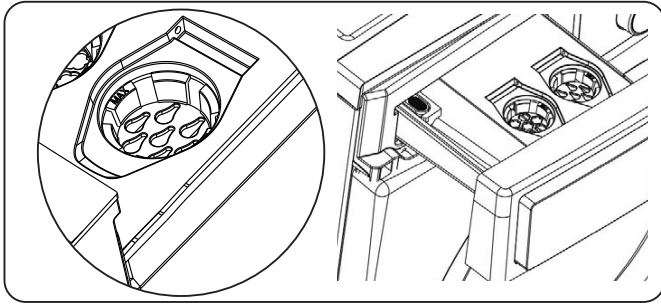

A folyékony mosószer használata (önadagoló) alapértelmezés szerint be van kapcsolva a gépen. Ebben a rekeszbe csak folyékony mosószer tehető.

## Ha a mosóport szeretne használni: A folyékony mosószer (önadagoló) funkciót ki kell kapcsolnia.

- Ha egyszer megnyomja a mosószer adagoló gombját, a folyékony mosószer (önadagolási) funkciója le lesz tiltva.

**MEGJEGYZÉS:** Az önadagoló funkció a gép bekapcsolásakor aktiválódik.

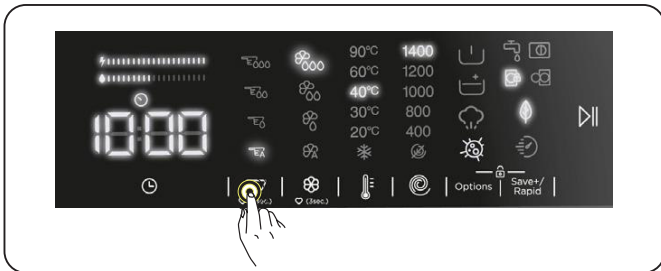

**MEGJEGYZÉS:** Ha a folyékony mosószer (önadagoló) funkciója ki van kapcsolva, a mosási ciklusokhoz mosóport kell használnia. Ehhez a mosószert a mosószeres mosószerekeszbe kell töltenie.

## Ha a mosási ciklushoz folyékony mosószert szeretne használni (önadagolással),

- Ha másodszor is megnyomja a mosószer adagolás gombját, a harmadik mosási (önadagolási) fokozat

LED-je  $\text{E}000$  kapcsolódik fel, ezzel jelezve, hogy a mosószer (önadagolás) funkciója engedélyezve van.

## Folyékony mosószer szintjelzők

- $\text{L3}$  magas szint  $\text{E}000$
- $\text{L2}$  közepes szint  $\text{E}00$
- $\text{L1}$  alacsony szint  $\text{E}0$
- Automatikus adagolás  $\text{E}A$
- Az öblítőfunkció (önadagolás) engedélyezése után az öblítőadagoló gomb nyomkodásával választhat egyenként a szintek közt  $\text{E}000$ , 3-as szint, 2-es szint  $\text{E}00$ , az 1-es  $\text{E}0$  és  $\text{E}A$  szint.

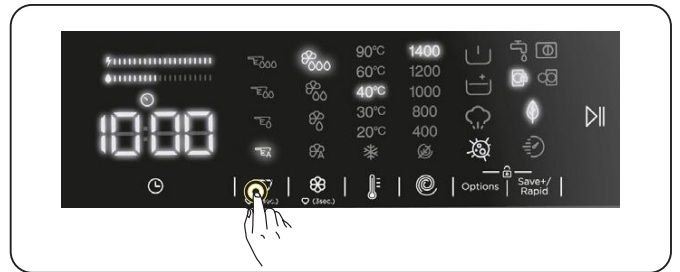

**MEGJEGYZÉS:** A folyékony mosószer (önadagoló) szintjét a szennyezettségi szintnek megfelelően kell kiválasztani.

**MEGJEGYZÉS:** A folyékony mosószer (önadagolás) kiválasztását a program indítása előtt kell elvégezni. Ezt a funkciót nem lehet módosítani a program indítása után.

**MEGJEGYZÉS:** A kívánt mosószerszint rögzítéséhez nyomja meg és tartsa lenyomva a mosószer-választó gombot 3 másodpercig a mosószerszint kiválasztása után. A kiválasztott mosószerszint érvényes lesz a későbbi használatra.

**FIGYELMEZTETÉS:** Ha a mosószer szintje alacsony, a mosószer-adagoló gomb alatti LED villogni fog, a mosógép pedig figyelmeztető jelzést ad.

### 4.3 Figyelmeztetések az automatikus mosószer-adagoló rendszerre vonatkozóan



#### A mosószerek használatára vonatkozó információk,

1. Ne keverje össze a különböző márkájú mosószereket.
2. Ne keverje össze a mosószert és az öblítőt.
3. A mosószer cseréjekor győződjön meg róla, hogy a mosószerfiók tartályait megtisztítja.
4. Ne használjon olyan mosószert, amelyen már van egy réteg, vagy amelyik elkezdett megszilárdulni.
5. Ne használjon fehérítőt vagy oldószert tartalmazó termékeket.
6. Koncentrált mosószer használata esetén hígítsa fel némi vízzel, hogy megakadályozza a fiók tartályainak eltömődését.



#### Ha gép működése közben:

1. Ne hagyja nyitva a tartály fedelét, hogy megakadályozza a benne lévő mosószer kiszáradását.
2. A mosószer hozzáadása után vagy a gép működése közben győződjön meg arról, hogy a fiók megfelelően zárva van. Ellenkező esetben előfordulhat, hogy a termék nem tudja megfelelően felhasználni a mosószert.



### FIGYELMEZTETÉS:

A fiók nem lehet nyitva a termék működése közben.



#### Mosószer-adagoló fiók

1. Amikor kiveszi a fiókot, győződjön meg róla, hogy az üres. Ellenkező esetben öntse bele a mosószert.
2. Amikor a mosószeres rekesz megtelt:
  - Ne húzza el a gépet.
  - Ne mozdítsa el a gépet.
  - De dőljön rá gépre vagy döntse meg azt.

### ! FIGYELMEZTETÉS:

Mielőtt ezeket a műveleteket elvégezné, győződjön meg róla, hogy eltávolította a mosószeres rekeszt a gépből.



### FIGYELMEZTETÉS:

Ha a mosószert beadagolta, de a gép mégsem érzékeli azt, előfordulhat, hogy a tartályban beszáradt mosószer van, ami megakadályozza a mosószer-adagoló mechanizmus megfelelő működését. Tisztítsa ki a rekeszt.

### 4.4 Programválasztó gomb

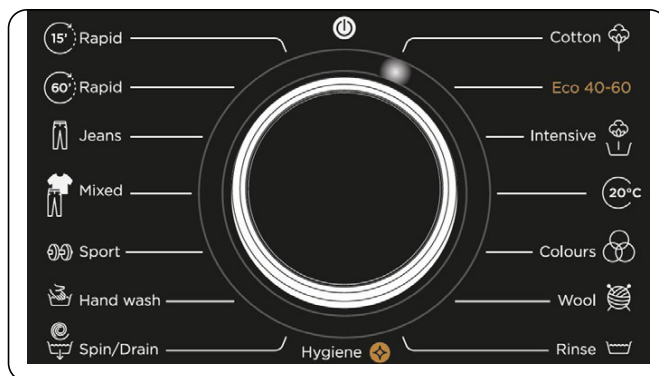

- A kívánt program kiválasztásához fordítsa a programválasztó gombot az óramutató járásával megegyező vagy ellentétes irányba, úgy, hogy a gombon található jelzés a kívánt programra mutasson.
- Ügyeljen arra, hogy a programválasztó gomb pontosan a kiválasztandó programon álljon.

## 4.5 Elektronikus kijelző

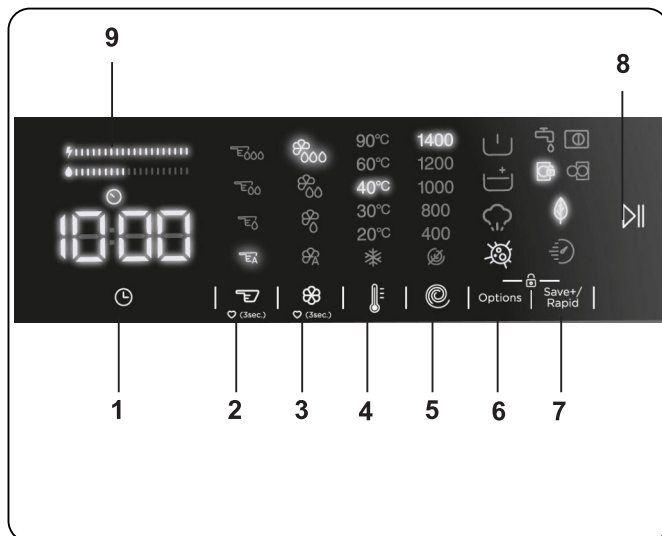

1. Késleltetett indítás kiegészítő funkció
2. Mosószer-adagolás választása
3. Öblítőadagolás választása
4. Mosóvíz hőmérsékletének kiválasztása
5. Centrifugálási sebesség választása
6. Opciók
7. Takarékos+ / Gyors (Öko mosás, gyorsmosás kiegészítő funkció)
8. Indítás/Szünet gomb
9. Energia/Vízhatékonysági visszajelző

## 5. A MOSÓGÉP HASZNÁLATA



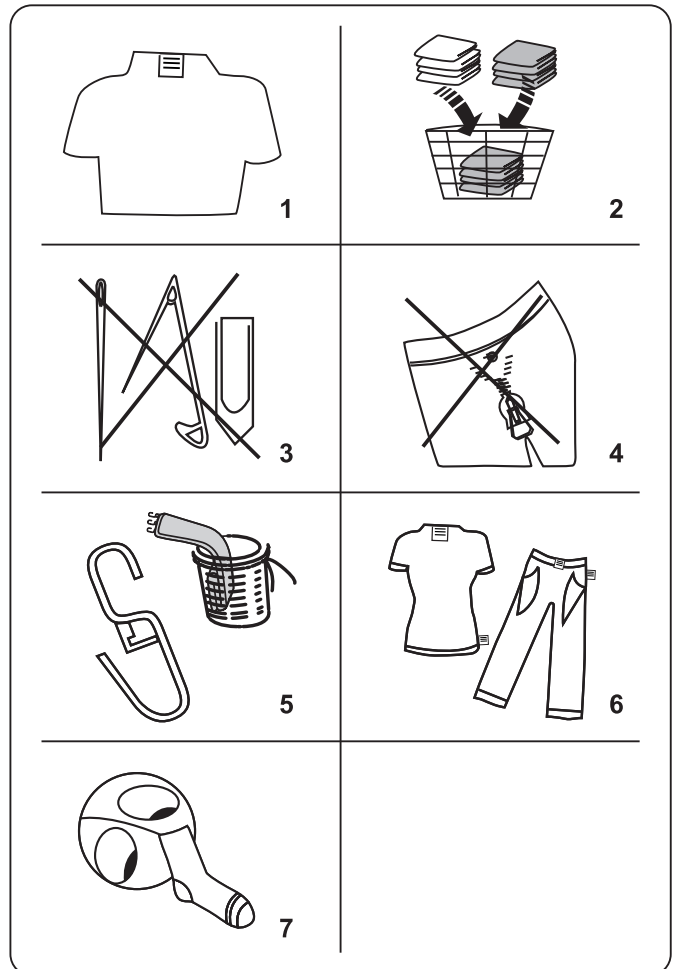



### 5.1 A ruhák előkészítése

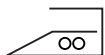
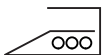

1. Kövesse a ruhán található kezelési címke utasításait.
    - Válogassa szét a szennyes ruhákat típus (pamut, szintetikus, kényes, gyapjú, stb.), mosási hőmérséklet (hideg 30°, 40°, 60°, 90°) és a szennyezettségük mértéke szerint (enyhén szennyezett, szennyezett, erősen szennyezett).
  2. A fehér és színes ruhákat soha ne mossa együtt.
    - A sötét textíliák több festékanyagot tartalmazhatnak, ezért ezeket külön, több soron kell mosni.
  3. Ügyeljen rá, hogy a ruhákon vagy a zsebekben ne legyenek fémből készült tárgyak. Ha ilyet talál, távolítsa el.
- ! FIGYELEM:** A gépbe került idegen tárgyak okozta károokra a garancia nem terjed ki.
4. Húzza be a cipzárokat és rögzítse a kapcsokat.
  5. Távolítsa el a függönyökről a fém vagy

műanyag akasztókat vagy tegye őket mosóhálóba, illetve mosózsákba.

6. A nadrágokat, kötött ruhákat, pólókat és pulóvereket fordítsa ki.
7. A zoknikat, zsebkendőket és egyéb kisméretű szennyeseket mosóhálóban mossa.

 Fehéritő használata lehetséges	 Ne használjon fehéritőt	 Normál mosás
 Vasalás maximum 150°C hőmérsékleten	 Vasalás maximum 200°C hőmérsékleten	 Ne vasalja
 Vegytisztítás lehetséges	 Vegytisztítás nem lehetséges	 Ne akassza fel szárításhoz
 Levegőn szárítható	 Felakasztva szárítandó	 Ne szárítsa gépben
 Gázolajjal, tiszta alkohollal és R113-mal tisztítható	 Perklóretilén, R11, R13, petróleum	 Perklóretilén, R11, R113, gázolaj

## 5.2 Ruhák behelyezése a mosógépbe

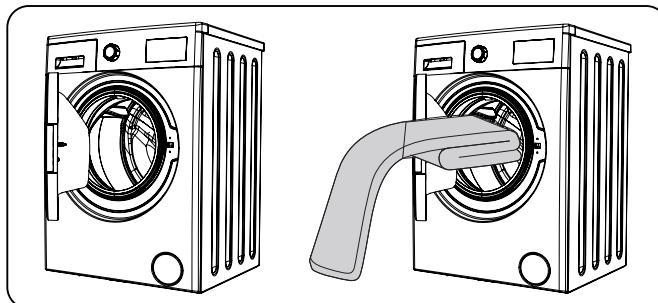

- Nyissa ki a gép ajtaját.
- Oszlassa el egyenletesen a ruhákat a gépben.

**MEGJEGYZÉS:**  
Figyeljen, hogy ne tegyen a maximális töltetnél nagyobb mennyiségű ruhát a

dobba, mert ez rossz teljesítményt és gyűrődést okoz. Ellenőrizze a mosási programtáblázatban a maximális töltet értékét.

Az alábbi táblázatban megtalálja a főbb szövetanyagok körülbelüli súlyát.

SZÖVETANYAG TÍPUSA	SÚLY (gr)
Törölköző	200
Ágynemű	500
Fürdőköpeny	1200
Tűzött paplan	700
Párnahuzat	200
Alsónemű	100
Terítő	250

- A szennyeseket egyenként helyezze be.
- Ellenőrizze, hogy nem szorult-e be szennyes az ajtó és a gumitömítés közé.
- Finoman nyomja befelé az ajtót, amíg kattantást hall.

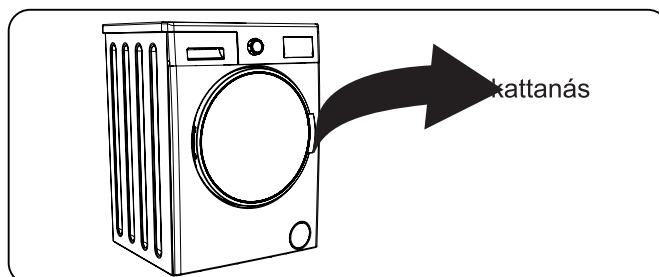

- Győződjön meg róla, hogy az ajtó teljesen bezáródott, különben a program nem indul el.

## 5.3 Mosógép működtetése

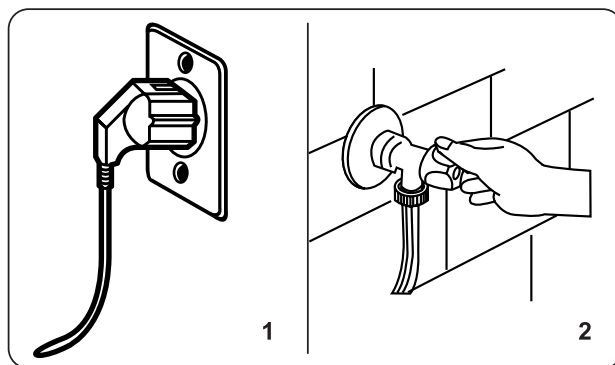

1. Csatlakoztassa mosógépét hálózati áramforráshoz.

2. Biztosítsa a vízellátást.
  - Nyissa ki a mosógép ajtaját.
  - Egyenletesen helyezze el a ruhákat a gépben.
  - Finoman nyomja befelé az ajtót, amíg kattantást hall.

## 5.4 Program választása

Használja a programtáblázatot a szennyeshez leginkább megfelelő program kiválasztásához.

## 5.5 Féltöltet-érzékelő rendszer

A mosógép féltöltet-érzékelő rendszerrel van ellátva.

Ha a maximális töltetnek kevesebb mint felét helyezi a mosógépbe, az a választott programtól függetlenül automatikusan bekapcsolja a féltöltet funkciót. Ez azt jelenti, hogy a választott program rövidebb idő alatt ér véget, valamint kevesebb vizet és energiát használ.

## 5.6 Kiegészítő funkciók



A program elindítása előtt választhat kiegészítő funkciót.

- Nyomja meg a kívánt kiegészítő funkció gombját.
- Ha a kiegészítő funkciót jelző szimbólum folyamatosan ég a digitális kijelzőn, a kiválasztott kiegészítő funkció aktiválódik.
- Ha a kiegészítő funkciót jelző szimbólum villog a digitális kijelzőn, a kiválasztott kiegészítő funkció nem aktiválódik.

**A funkció aktiválása a következő okok miatt hiúsulhat meg:**

- A kiegészítő funkció nem elérhető a választott mosási programhoz.
- A program aktuális fázisában már nem kapcsolható be a kiegészítő funkció.

- A kiegészítő funkció nem használható együtt egy másik, korábban kiválasztott kiegészítő funkcióval.

## 1. Késleltetett indítás kiegészítő funkció

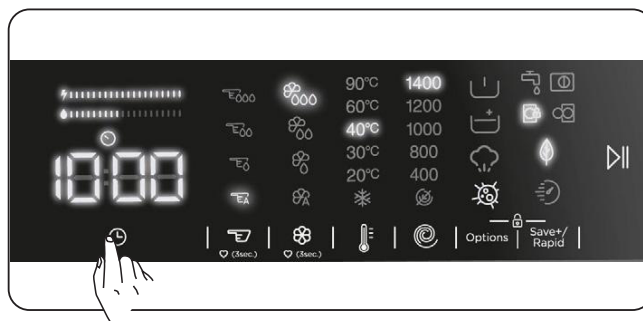

Használja ezt a funkciót, ha a mosási ciklus indítását 1–23 órával késleltetni kívánja.

A késleltető funkció használata:

- Nyomja meg a késleltetés gombot egyszer.
- A kijelzőn az "1h" felirat jelenik meg, és a digitális kijelzőn felgyullad a(z)  visszajelző.
- Tartsa nyomva a késleltetés gombot, míg el nem éri a mosási ciklus indításáig beállítani kívánt késleltetési értéket.
- Ha túlhaladt a kívánt késleltetési értéken, tartsa nyomva a gombot, amíg az újra megjelenik.
- A késleltető funkció használatakor az indításhoz nyomja meg a gép Indítás/Szünet gombját.

**Megjegyzés:** A késleltetés funkció kiválasztása után további funkciókat választhat, mielőtt megnyomná az „||” gombot. Ezt követően nyomja meg az „||” gombot, így aktiválható a késleltetés.

**A késleltető funkció törlése:**

- Amennyiben nem nyomta meg az Indítás/Szünet gombot, tartsa nyomva a késleltetés gombot, míg a digitális kijelzőn megjelenik a választott program hossza. Amikor a digitális kijelzőn megjelenik a program időtartama, a késleltetés funkció törlődik.
- Ha már megnyomta a gép Indítás/



Szünet gombját, nyomja meg a késleltetés gombot egyszer. Amikor a megjelenik a digitális kijelzőn, nyomja meg az „▶▶” gombot a mosási ciklus indításához.

## 2. Mosószer-adagolás kiválasztása\*

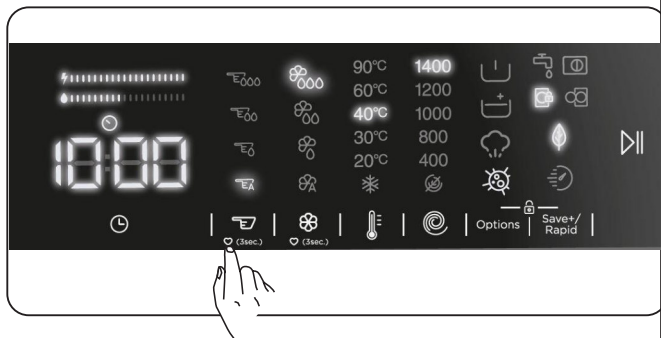

Ez a kiegészítő funkció lehetővé teszi az automatikus adagolás engedélyezését vagy letiltását, valamint a folyékony mosószer mennyiségének beállítását a mosógépbe helyezett szennyezettségi szintnek megfelelően.

## 3. öblítőadagolás kiválasztása\*

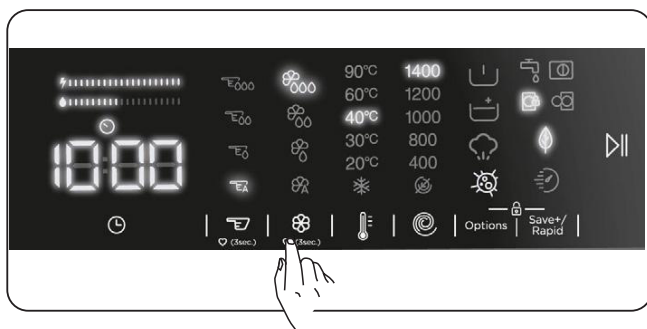

Ez a kiegészítő funkció lehetővé teszi az automatikus adagolás engedélyezését illetve tiltását, valamint az öblítési szinteket állítja be.

\*A segédfunkció használatához lásd a szakasz alatti leírásokat

## 4. Mosóvíz hőmérsékletének kiválasztása

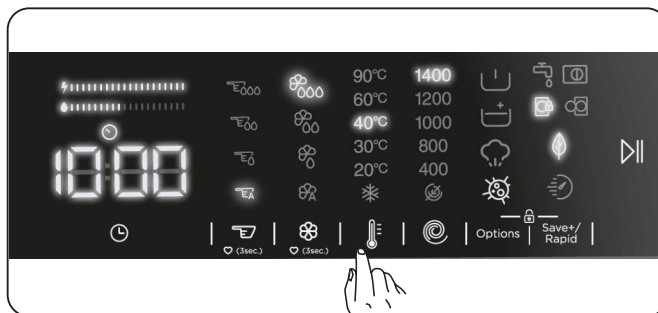

A hőmérséklet-választó gombbal állítható a mosóvíz hőmérséklete.

- Új program választásakor az adott program maximális hőmérséklete megjelenik a mosóvíz-hőmérséklet kijelzőn.
- A mosóvíz hőmérséklete a hőmérséklet-választó gombbal fokozatonként állítható az adott programhoz tartozó legmagasabb hőmérséklet és a hideg mosás között (\*).
- Amennyiben túllépett a kívánt mosási hőmérsékleten, nyomja meg ismételten a hőmérséklet-választó gombot, míg a kívánt hőmérséklet újra megjelenik.

## 5. Centrifugálási sebesség választása

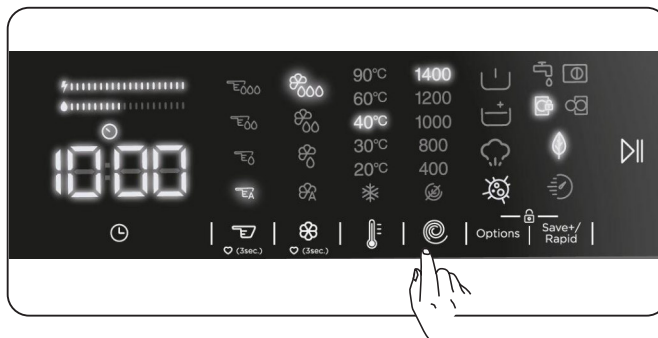

A sebesség állítógombbal állítható a centrifugálási sebesség. Új program választásakor az adott programhoz tartozó legnagyobb sebesség megjelenik a centrifugálási sebesség kijelzőn.

A centrifugálási sebességet a sebesség állítógombbal fokozatonként állíthatja az adott programhoz tartozó legnagyobb sebesség és a centrifugálás mellőzése (☺) között.

Amennyiben túllépett a kívánt centrifugálási sebességen, nyomja meg ismételten a sebesség állítógombot, míg a kívánt sebesség újra megjelenik.

## 6. Kiegészítő funkciók

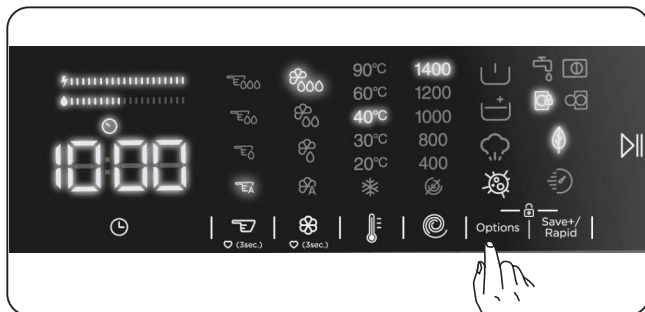

A szennyes ruhák leghatékonyabb mosásához kiegészítő funkciókat vehet igénybe. Ehhez a kijelzőn található funkciógomb segítségével válasszon az alábbiak közül:

### 6.1 Előmosás kiegészítő funkció



### 6.2 Extra öblítés kiegészítő funkció

### 6.3 Gőzölési segéd

### 6.4 Antiallergén kiegészítő funkció

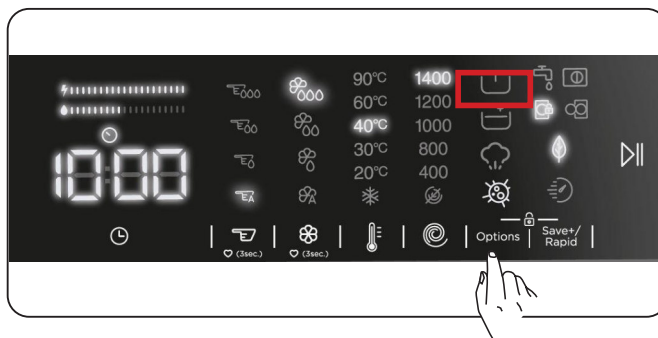
## 6.1 Előmosás kiegészítő funkció





Ezzel a kiegészítő funkcióval előmosást iktathat be a fő mosási ciklust megelőzően az erősen szennyezett ruhákhoz. A funkció használatához tegyen mosószert a mosószert-adagoló fiók előmosásra szolgáló részébe. Az előmosás kiegészítő funkció aktiválásához nyomja meg a funkcióválasztó gombot, amíg az előmosás szimbólum  meg nem jelenik. Amennyiben az előmosás funkció LED visszajelzője  folyamatosan világít a kijelzőn, úgy a kiegészítő funkció kiválasztásra került.

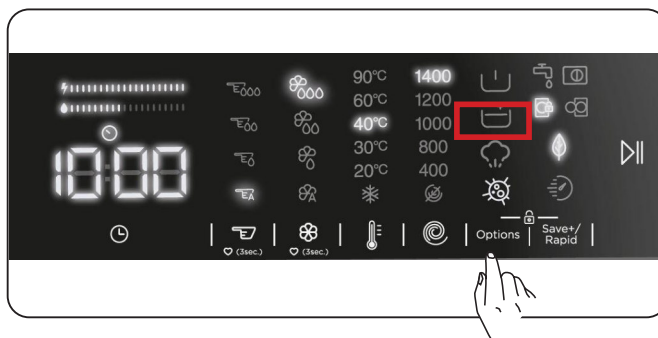

**Megjegyzés:** Ha szeretné kiválasztani az előmosás funkciót, de a  nem jelenik meg a kijelzőn, úgy az adott funkció nem elérhető a választott mosási programhoz.

## 6.2 Extra öblítés kiegészítő funkció



Ezzel a kiegészítő funkcióval extra öblítést állíthat be. Az extra öblítés funkció kiválasztásához nyomja meg a funkciógombot, míg az extra öblítés szimbólum  meg nem jelenik. Amennyiben az extra öblítés funkció LED visszajelzője folyamatosan világít a kijelzőn, úgy a kiegészítő funkció kiválasztásra került.





**Megjegyzés:** Ha szeretné

kiválasztani az extra öblítés funkciót, de a  nem jelenik meg a kijelzőn, úgy az adott funkció nem elérhető a választott mosási programhoz.

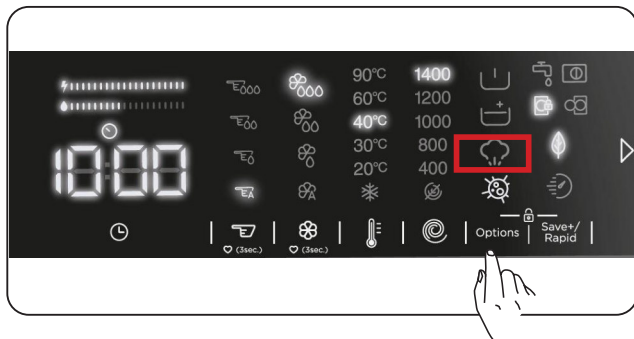
### 6.3 Gőzölési segéd





A gőzölési rendszernek köszönhetően a vasalás sosem volt ilyen gyors és egyszerű. A mosás közben felhasznált gőzölés behatol a szálak közé és fellazítja azokat, ezáltal eltávolítja a gyűrődéseket és puhává, valamint lágy tapintásúvá varázsolja ruháinkat.

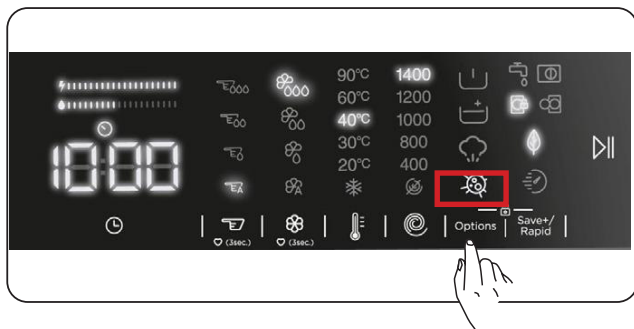

 **Megjegyzés:** Ha a gőzrendszer kiegészítő funkcióját szeretné kiválasztani,  ha nem jelenik meg a kijelzőn, ez azt jelenti, hogy ez a funkció nem érhető el a kiválasztott mosási programban.

### 6.4 Antiallergén kiegészítő funkció



Ezzel a kiegészítő funkcióval plusz öblítési ciklust állíthat be a programhoz. A gép az öblítés során minden lépéshez meleg vizet használ. (Használata érzékeny bőrfelületen viselt ruhák, babaruhák és fehérneműk mosásakor javasolt) Az antiallergén kiegészítő funkció aktiválásához nyomja meg a funkcióválasztó gombot, amíg a könnyű vasalás szimbólum  meg nem jelenik. Amennyiben az antiallergén funkció LED

 visszajelzője folyamatosan világít a kijelzőn, úgy a kiegészítő funkció kiválasztásra került.

 **Megjegyzés:** Ha szeretné kiválasztani az antiallergén funkciót, de a  nem jelenik meg a kijelzőn, úgy az adott funkció nem elérhető a választott mosási programhoz.

## 7. Save+ / Speed kiegészítő funkció

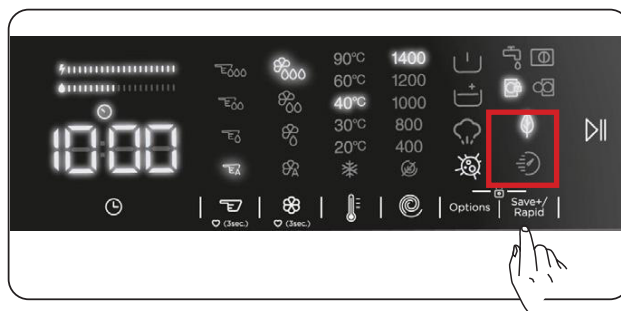

### Eco mosás kiegészítő funkció

Ezzel a kiegészítő funkcióval enyhén növelhető a mosási program időtartama. Ilyenkor azonban a gép kevesebb energiát és vizet használ a mosási ciklushoz. A funkció aktiválásához nyomja meg az Save+ / Speed funkcióválasztó

gombot a kijelzőn, amíg a  szimbólum LED visszajelzője ki nem gyullad.

### Gyors mosás kiegészítő funkció

Ezzel a kiegészítő funkcióval enyhén csökkenthető a mosási program időtartama. (A funkció használatakor a választott programhoz megadott töltet felével vagy annál kevesebb ruhával ajánlott üzemeltetni a mosógépet.) A funkció aktiválásához nyomja meg az Save+ / Speed funkcióválasztó gombot

a kijelzőn, amíg a  szimbólum LED visszajelzője ki nem gyullad.

 **MEGJEGYZÉS:** Amennyiben a gépet az adott mosási programhoz megadott töltet felével vagy annál kevesebb ruhával üzemelteti, a gép féltöltet-érzékelő rendszere bekapcsol, így a szennyes ruhát kevesebb energiát és vizet használva moshatja ki.

Amikor a gép féltöltetet érzékel, a  szimbólumhoz tartozó LED visszajelző automatikusan kigyullad a kijelzőn.

- **Energia/Vízhatékonysági visszajelző:**

A(z) „” egy energiahatékonysági visszajelző, mely 2 oszlopból áll. Az energia/vízhatékonysági oszlop mutatja a az energia- és vízfogyasztást. Minél magasabb az oszlop, annál nagyobb az energia- vagy vízfogyasztás. Az energia/vízhatékonysági oszlop a választott program időtartamától, hőmérsékletétől, centrifugálási sebességétől és az egyéb kiegészítő funkciótól függően magasabb vagy alacsonyabb szintet jelezhet.

### Indítás/Szünet gomb



A kiválasztott programot az Indítás/Szünet gomb segítségével elindíthatja, vagy felfüggesztheti a program futását. Ha a gépet készenléti üzemmódba állítja, az Indítás/Szünet visszajelző led villogni kezd a digitális kijelzőn.

### 5.7 Gyermezkár

A gyermezkár funkció segítségével zárolhatók a mosógép gombjai, hogy elkerülhető legyen a választott mosási ciklus véletlen módosítása.

A gyermezkár aktiválásához nyomja be és legalább 3 másodpercig tartsa nyomva a 6 és 7 számú gombot egyszerre. A gyermezkár aktiválásakor a „CL” felirat megjelenik a kijelzőn és 2 másodpercig villog.

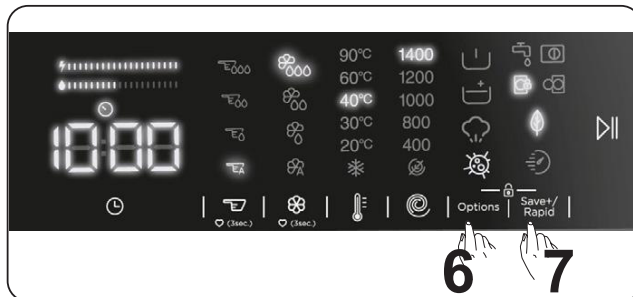

Ha aktív gyermezkár esetén a gép gombnyomást, vagy a programválasztó gomb elforgatását érzékeli, a „CL” felirat megjelenik és 2 másodpercig villog a kijelzőn.





Ha bármely program futása közben a gyermezkár be van kapcsolva és a programválasztó gombot „” állásba kapcsolja, majd egy másik programot választ, akkor a korábban kiválasztott program fog folytatódni, onnan, ahol abbamaradt.

A gyermezkár kikapcsolásához nyomja be és legalább 3 másodpercig tartsa nyomva a 6 és 7 számú gombot egyszerre, míg a „CL” felirat eltűnik a kijelzőről.



**Megjegyzés:** Áramkimaradás esetén az ajtó aktív gyermezkár mellett is nyitva marad

### 5.8 Amennyiben a futó programot megállítaná, törölné, vagy ha további ruhát szeretne betölteni:



-  az adott szimbólumhoz tartozó gomb segítségével megállítható vagy újraindítható a választott program. Ezt a funkciót akkor használja, ha további ruhákat kíván a gépbe tenni.
- Nyomja meg a(z)  szimbólumhoz tartozó gombot. Ha a  megjelenik a kijelzőn, kinyithatja az ajtót és beteheti a ruhákat.
- Ha a  jelenik meg a kijelzőn, úgy a program adott pontján már nem tölthet be további ruhákat.
- Amennyiben szeretné törölni a futó programot, fordítsa a programválasztó gombot a „” pozícióba. A gép leállítja a mosási műveletet és a program törlődik. A gépben lévő víz leeresztéséhez fordítsa a programválasztó gombot bármely programhoz tartozó pozícióba. A gép ekkor leereszti a vizet és

törli a programot. Ezt követően kiválaszthatja az új programot és elindíthatja a gépet.

## 5.9 Program vége



A gép a választott program végén automatikusan leáll.

- A digitális kijelzőn az „End“ felirat jelenik meg.
- Ilyenkor kinyithatja az ajtót  és kiveheti a ruhákat. A ruhák kivételét követően hagyja nyitva az ajtót, hogy a gép belseje megszáradhasson.
- Kapcsolja a program gombot a -,  “ állásba.
- Áramtalanítsa a készüléket.
- Zárja el a vízellátást.

## 6. PROGRAMTÁBLÁZAT

Program Programme	Mosási hőmérséklet (°C)	Maximális szárazruha töltet (kg)	(****) Mosószert- adagoló rekesz	(****) Program időtartama (perc)	Ruha típusa / Leírás
PAMUT COTTON	*60 - 90	9,0	2	145	Erősen szennyezett, pamut és len anyagok. (Alsónemű, vászonanyagok, terítő, törölköző (maximum 4,5 kg), ágynemű, stb.)
ECO 40-60	*40 - 60	9,0	2	228	Szennyezett pamut és lenvászon anyagok. (Alsónemű, vászonanyagok, terítő, törölköző (maximum 4,5 kg), ágynemű, stb.)
Pamut előmosás INTENSIVE	*60 - 40 - 30 - "- -C"	9,0	1&2	164	Szennyezett pamut és lenvászon anyagok. (Alsónemű, vászonanyagok, terítő, törölköző (maximum 4,5 kg), ágynemű, stb.)
PAMUT 20 COTTON 20°C	*20- "- -C"	4,5	2	59	Kevésbé szennyezett pamut és lenvászon anyagok. (Alsónemű, vászonanyagok, terítő, törölköző (maximum 2,5 kg) ágynemű, stb.)
SZÍNEK COLOURS	*40 - 30 - "- -C"	9,0	2	130	Kevésbé szennyezett pamut és lenvászon anyagok. (Alsónemű, vászonanyagok, terítő, törölköző (maximum 4,5 kg) ágynemű, stb.)
GYAPJÚ WOOL	*30 - "- -C"	2,5	2	48	Gépben mosható címkével ellátott gyapjú mosásához.
ÖBLÍTÉS RINSE	**"- -C"	9,0	-	30	Extra öblítési fázist ad a mosási ciklus végéhez a szennyes típusától függetlenül.
ALLERGIABIZTOS HYGIENE	*60 - 40 - 30 - "- -C"	4,0	2	212	Babaruhák
Centrifugálás/ Vízleeresztés SPIN/DRAIN	**"- -C"	9,0	-	17	Használja ezt a programot olyan szennyesekhez, amelyek esetében extra centrifugálás fázist szeretne adni a mosási ciklushoz./ A vízleeresztés program használatával leeresztheti a gép belsejében összegyűlt vizet (szennyes behelyezésekor vagy eltávolításakor). A vízleeresztés bekapcsolásához fordítsa a programválasztó gombot a centrifugálás/vízleeresztés programra. Ha a kiegészítő funkció gomb használatával kiválasztotta a „centrifugálás mellőzése” funkciót, a program elindul.
ÉRZÉKENY/KÉZI MOSÁS HAND WASH	*30 - "- -C"	2,5	2	90	Kézzel mosható címkével ellátott és kényes anyagok mosásához.
Műszálás / Szabadtéri SPORT	* 40 - 30 - "- -C"	3,5	2	170	Erősen szennyezett vagy vegyes műszálás anyagok. (Műszálás zokni, póló, blúz, kevert műszálás nadrág, stb.)
Vegyes MIXED	*40 - 30 - "- -C"	3,5	2	100	A szennyezett pamut, szintetikus, színes és lenvászon anyagokat együtt is moshatja.
Farmer / Sötét ruhák JEANS	*30 - "- -C"	3,5	2	96	Fekete és sötét pamut, vegyes szálak vagy farmeranyagok. Kifordítva mossa. A farmeranyagok gyakran tartalmaznak nagy mennyiségű festéket, amely az első mosások alkalmával részben kioldódhat. A világos és sötét ruhákat külön mossa.
(**) Gyors 60' 60°C RAPID 60'	*60 - 40 - 30 - "- -C"	4,0	2	60	Szennyezett, pamut, színes és lenvászon textíliák 60°C-os mosása 60 perc alatt.
(***) Gyors 15 perc. RAPID 15'	*30 - "- -C"	2,0	2	15	Enyhén szennyezett, gyapjú, színezett és vászontextíliák rövid, 15 perces mosására.



**MEGJEGYZÉS: A PROGRAM IDŐTARTAMA A RUHA MENNYISÉGÉTŐL, A CSAPVÍZTŐL, A KÜLSŐ HŐMÉRSÉKLETTŐL, VALAMINT A KIVÁLASZTOTT KIEGÉSZÍTŐ FUNKCIÓKTÓL FÜGGŐEN VÁLTOZHAT.**

(\*) A programhoz tartozó mosási vízhőmérséklet az alapértelmezett gyári érték.

(\*\*) Amennyiben mosógépe rendelkezik gyorsmosás kiegészítő funkcióval, azt a kijelzőpanelen kapcsolhatja be. Így 2 kg-nál kevesebb betöltött ruhát 30 perc alatt kimoshat.

(\*\*\*) A program rövid mosási ideje miatt kevesebb mosószer használata javasolt. A program tovább tarthat 15 percnél, amennyiben a gép egyetlen töltetet érzékel. A mosógép ajtaját 2 perccel a mosási program befejezése után lehet kinyitni. (Ezt a 2 percet nem tartalmazza a program hossza).

(\*\*\*\*) Ha a folyékony mosószer (önadagoló) funkció ki van kapcsolva, akkor a mosószertartályt mosószertel kell feltölteni.

(\*\*\*\*\*) A program időtartama a szennyes mennyiségétől és a meghatározott algoritmustól függően változik.

Az Eco 40-60 program 40 °C és 60 °C között mosható, átlagosan szennyezett pamutruhák tisztítására alkalmas, együtt ugyanabban a ciklusban. Ezzel programmal mérik fel az EU környezettudatos tervezésre vonatkozó szabályozással való megfelelést.

- Általában azok a programok az energiafogyasztás szempontjából leghatékonyabba, amelyek alacsony hőmérsékleten hosszabb ideig mosnak.
- Nagyban hozzájárulhat az energia- és vízmegtakarításokhoz, ha a mosógépet a gyártó által megjelölt kapacitásig tölti.
- A programok időtartama, energiafogyasztási és vízfogyasztási értékek a mosási töltet súlyától és típusától, a kiválasztott extra funkcióktól, a csapvíztől és környezeti hőmérséklettől függően változhat.
- Folyékony mosószer használata ajánlat az alacsony hőmérsékletű mosási programokhoz. A felhasznált mosószer mennyiség a szennyes mennyiségétől és szennyezettségi fokától függően változhat. Kövesse a mosószer gyártójának javaslatait a felhasznált mosószer mennyiségét illetően.
- A zajt, valamint a ruhák mosás utáni nedvességét a centrifugálási sebesség befolyásolja. Minél nagyobb a centrifugálási sebesség centrifugálás közben, annál hangosabb lesz a gép és annál szárazabb lesznek a ruhák mosás után.
- A energiahatékonysági címkén lévő QR-kód beolvasásával hozzáférhet termékadatbázisunkhoz, ahol bővebb információt talál modelljéről.

Program neve	Névleges kapacitás kg	Energiafogyasztás kWh/ciklus			Program időtartama Óra: Perc			Vízfogyasztás Liter/ciklus			Maximális hőmérséklet °C			Fennmaradó nedvességtartalom % 1400 Rpm		
		Névleges kapacitás	1/2 töltet	1/4 töltet	Névleges kapacitás	1/2 töltet	1/4 töltet	Névleges kapacitás	1/2 töltet	1/4 töltet	Névleges kapacitás	1/2 töltet	1/4 töltet	Névleges kapacitás	1/2 töltet	1/4 töltet
Pamut 90	9	2,35			03:13			71			81			53%		
Pamut 60	9	0,8			02:25			47			57			53%		
Eco 40-60	9	0,91	0,39	0,20	03:48	02:54	02:54	56	44	41	41	28	23	53%	53%	53%
Műszálas/ Szabadtéri	3,5	0,91			02:50			72			45			53%		
Gyors 60	4	1,11			01:00			35			58			53%		
PAMUT 20	4,5	0,13			00:59			38			20			53%		



## 6.1 Fontos információk

- Olyan mosószert, öblítőszert és adalékanyagokat használjon, amelyek kizárólag automata mosógépekhez ajánlott. Túl sok hab képződött, ezért az automatikus habelszívórendszer aktiválódott a túlzott mosószerhasználat miatt.
- Kéthavonta javasoljuk a mosógép tisztítását. Időszakos tisztításhoz indítsa el a Dobtisztítás programot. Amennyiben mosógépe nem rendelkezik Dobtisztító programmal, használja a Pamut 90 programot. Szükség esetén használjon mosógép vízkötelenítésre alkalmas vízkő-eltávolítót.
- A gép működése közben ne erőltesse az ajtó kinyitását. A mosógép ajtaját 2 perccel a mosási program befejezése után lehet kinyitni.
- A gép működése közben ne erőltesse az ajtó kinyitását. A mosási ciklus végével az ajtó azonnal kinyílik.
- A telepítési és javítási folyamatokat mindig a szakszerviz végezze a lehetséges veszélyek elkerülése érdekében. A gyártó nem vonható felelősségre nem hivatalos szakszerviz által végzett munkálatokból fakadó károkért.

# 7. TISZTÍTÁS ÉS KARBANTARTÁS

## 7.1 Figyelmeztetés

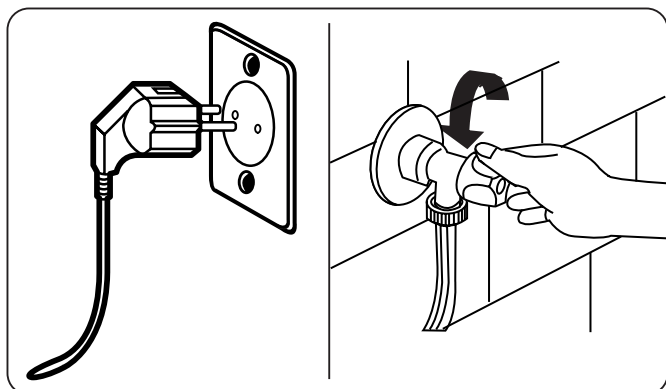

Mielőtt a gépen tisztítást vagy karbantartást végezne, húzza ki a konnektorból és áramtalanítsa.

A gép karbantartásának és tisztításának megkezdése előtt zárja el a vízellátást.

**⚠ FIGYELEM:** Ne használjon oldószert, súrolószereket, üvegtisztítót és más univerzális tisztítószereket a mosógép tisztításához. Az ezekben található vegyi anyagok károsíthatják a műanyag felületeket és más alkatrészeket.

## 7.2 Vízbemeneti szűrők

A vízbemeneti szűrők megakadályozzák a szennyeződések és idegen anyagok gépbe jutását. Ha azt tapasztalja, hogy gépe nem tud elég vizet felvenni annak ellenére, hogy a vízellátás biztosított és a vízcsap nyitva van, javasoljuk, hogy tisztítsa meg a szűrőket. A szűrőket kéthavonta célszerű tisztítani.

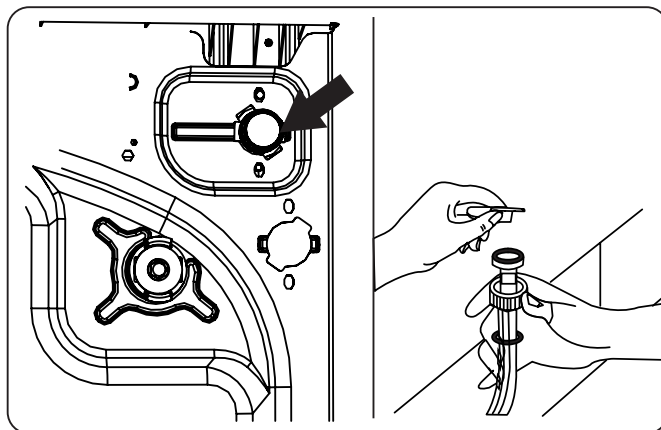

- Csavarozza le a vízbemeneti tömlő(ket) a mosógépről.
- A vízbemeneti szűrőt hosszúcsőrű fogó segítségével távolíthatja el a vízbeeresztő szelepről, ha finoman meghúzza a szűrőn lévő műanyag rudat.
- A vízbemeneti tömlő vízcsap felőli végén található a másik vízbemeneti szűrő. A másik vízbemeneti szűrőt hosszúcsőrű fogó segítségével távolíthatja el, ha finoman meghúzza a szűrőn lévő műanyag rudat.
- Egy puha kefével alaposan tisztítsa meg a szűrőt, mossa át szappanos vízzel, és jól öblítse le. Tegye vissza a szűrőt és nyomja enyhén a helyére.

**⚠ FIGYELEM:** A vízbeeresztő szelepnél lévő szűrők eltömődhetnek és tönkremehetnek a víz minősége vagy a karbantartás elmulasztása miatt. Ilyenkor vízszivárgás léphet fel. Az ilyen meghibásodásokra nem terjed ki a garancia.

### 7.3 Szivattyúszűrő

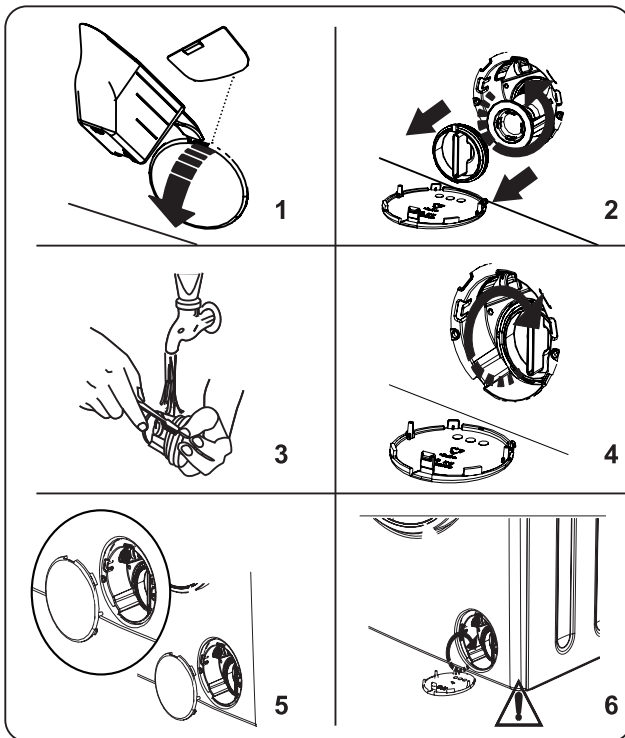

A mosógép szivattyú-szűrőrendszere segít meghosszabbítani a szivattyú élettartamát, azáltal, hogy megelőzi a pihék gépbe jutását.

A szivattyúszűrőt kéthavonta javasolt tisztítani.

A szivattyúszűrő a gép elülső felén lent, jobb oldalon található a fedőlap mögött.

A szivattyú szűrőjének megtisztításához:

1. A szivattyú fedelének felnyitásához használhatja a géppel szállított mosópor-adagoló mérőkanalat (\*) vagy a folyékony mosószer szintmérőjét.
2. Helyezze a mosópor-adagoló mérőkanál végét vagy a folyékony mosószer szintmérőjét a fedőlap nyílásába és finoman húzza maga felé. A fedél kinyílik.
- A szűrőfedél nyitása előtt helyezzen egy edényt a szűrőfedél alá, amelybe kifolyhat a gépben maradt víz.
- Az óramutató járásával ellentétes irányba forgatva lazítsa meg a szűrőt és húzza ki. Várjon, amíg a víz kifolyik.

### MEGJEGYZÉS: A

gép belsejében lévő víz mennyiségétől függően előfordulhat, hogy a víz összegyűjtésére használt edényt akár több alkalommal is üríteni kell.

3. Egy puha kefével távolítsa el a szűrőből az idegen anyagokat.
4. Tisztítás után illessze a helyére a szűrőt és csavarja be az óramutató járásával megegyező irányban.
5. A szivattyú fedelének lezárásakor ügyeljen rá, hogy a fedél belsejében található alkatrészek illeszkedjenek az elülső paneloldalon található lyukakhoz.
6. Zárja vissza a szűrőfedelelet.

### FIGYELMEZTETÉS:

A szivattyúban lévő víz forró lehet. Várjon, amíg a víz lehül, mielőtt megkezdene a gép tisztítását vagy karbantartását.

## 7.4 Mosószer-adagoló fiók

A mosószeres lerakódhatnak a mosószeres fiókon és a fiók mosószeres nyílásán. A kialakult lerakódások megtisztításához rendszeresen vegye ki a mosószeres fiókot. Ajánlott 2 havonta egyszer tisztítani.

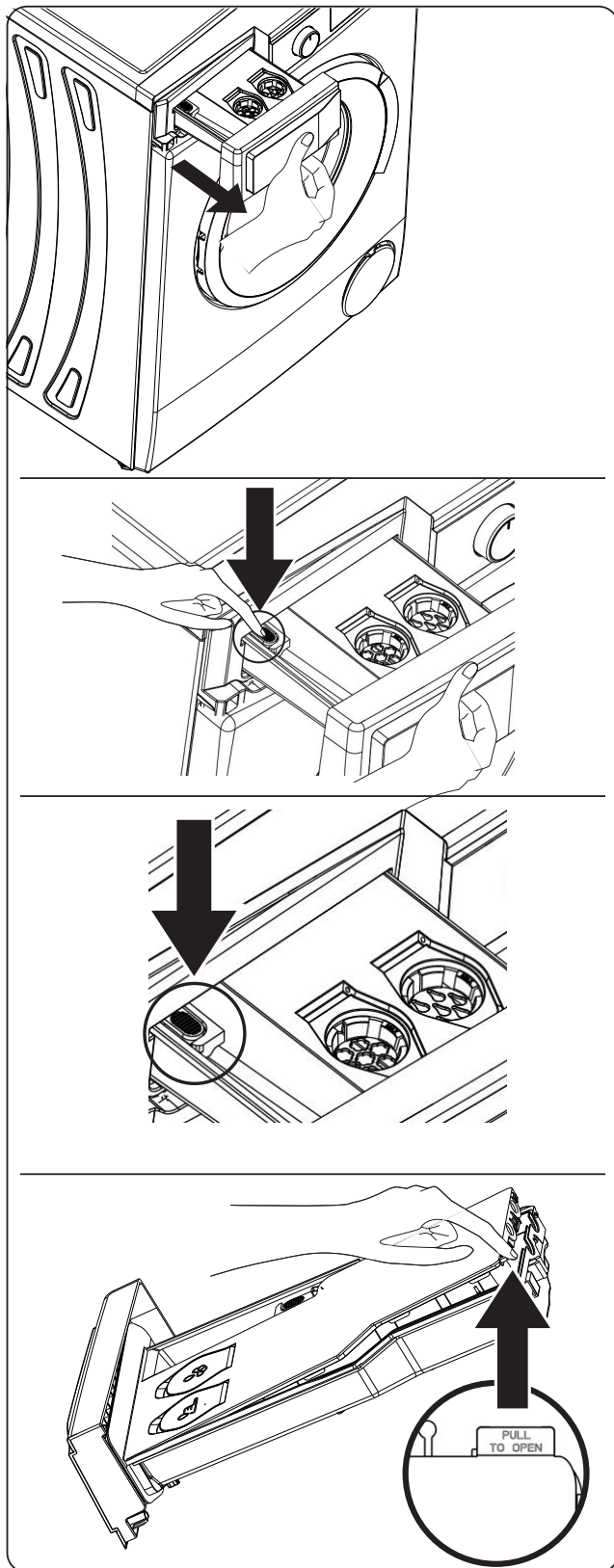

A mosószer-adagoló fiók kivétele a

helyéről:

- Húzza ki a mosószeres fiókot, amennyire csak tudja.
- Húzza tovább a mosószeres fiókot, amennyire csak lehet, a képeken látható részt megnyomva a fiókban, és húzza ki a mosószeres fiókot.
- Vegye le a folyékony mosószertartályon és a öblítőszer tartályon található fedelet a képen látható rész felemelésével.
- Bő vízzel és kefével mossa le.
- Távolítsa el a lerakódásokat a mosószerfiók nyílásából anélkül, hogy azok a gépbe esnének.
- A mosószeres fiókot törölközővel vagy száraz ruhával történő szárítás után helyezze vissza.

**!** Ne mossa mosogatógépben a mosószer-adagoló fiókot.

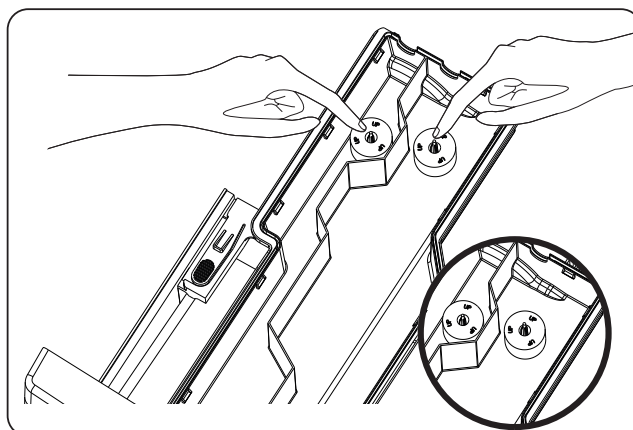

**!** **FIGYELEM:** A "UP" feliratú alkatrészt úgy kell a kamrába helyezni, hogy az alkatrész felfelé álljon.

## 8. Ház / Dob

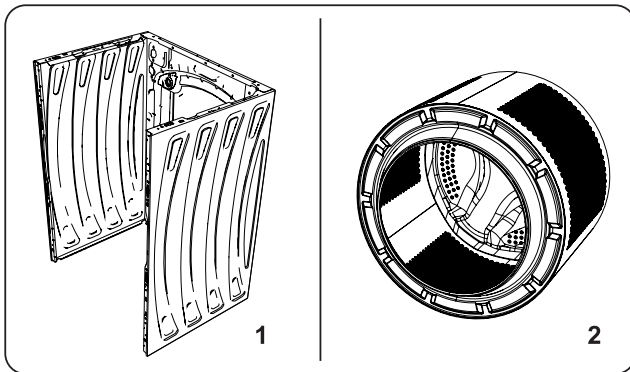

### 1. Ház

A külső borítás tisztításához használjon gyengéd, nem súrolásra való tisztítószer, vagy szappanos vizet. Törölje szárazra puha ronggyal.

### 2. Dob

Ne hagyjon fém tárgyakat, például tűket, gemkapcsokat, érméket, stb. a gép belsejében. Ezek a tárgyak rozsdafoltok kialakulását eredményezhetik a dobben. A rozsdafoltok tisztításához használjon klórmentes tisztítószer és kövesse a tisztítószer gyártójának utasításait. Ne használjon acélgyapotot vagy hasonló kemény eszközt a rozsdafoltok eltávolításához.

### 3. A vízkövesedés megelőzése

Ha az Ön területén a víz keménysége magas, ajánlatos mosógépekhez való vízkőoldó terméket használni. Rendszeresen ellenőrizze, hogy nincs-e vízkő a dobben. Ha szükséges, végezzen üres dobmosási ciklust vízkőoldó szerrel. Ebben az esetben olvassa el a termék csomagolásán található utasításokat.

## 9. HIBAEELHÁRÍTÁS

A gép javítását mindenkor szakszervizzel kell elvégeztetni. Ha a gép javításra szorul vagy az alábbi tájékoztató segítségével sem oldható meg a probléma, akkor:

- Áramtalanítsa a gépet.
- Zárja el a vízellátást.

HIBA	LEHETSÉGES OK	HIBAEELHÁRÍTÁS
A gép nem indul.	A gép nincs áramforráshoz csatlakoztatva.	Csatlakoztassa a gépet az áramforráshoz.
	A biztosíték meghibásodott.	Cserélje ki a biztosítékot.
	Nincsen hálózati áram.	Ellenőrizze a hálózati áramellátást.
	Nincs megnyomva a Start/Szünet gomb.	Nyomja meg a Start/Szünet gombot.
	A programválasztó gomb „stop” állásban van.	Állítsa a programválasztó gombot a kívánt állásba.
	A gép ajtaja nincs teljesen bezárva.	Csukja be a gép ajtaját.
A gép nem vesz fel vizet.	A vízcsap el van zárva.	Nyissa meg a vízcsapot.
	Lehet, hogy a vízbemeneti tömlő meg van tekeredve.	Ellenőrizze a vízbemeneti tömlőt és egyenesítse ki.
	Lehet, hogy a vízbemeneti tömlő el van tömődve.	Tisztítsa meg a vízbemeneti tömlő szűrőit. (*)
	A vízbemeneti tömlő szűrője eltömődött.	Tisztítsa meg a vízbemeneti szűrőket. (*)
	A gép ajtaja nincs teljesen bezárva.	Csukja be a gép ajtaját.
A gép nem ereszti le a vizet.	A vízleeresztő tömlő esetleg eltömődött vagy megtekeredett.	Ellenőrizze a vízleeresztő tömlőt, tisztítsa meg, vagy egyenesítse ki.
	A szivattyúszűrő eltömődött.	Tisztítsa meg a szivattyú szűrőjét. (*)
	A gépben túlságosan össze vannak nyomva a ruhák.	Egyenletesen helyezze el a ruhákat a gépben.
A gép rázkódik.	A lábak nincsenek beállítva.	Állítsa be a lábakat. (**)
	A szállítócsavarok nem lettek eltávolítva a szállítást követően.	Távolítsa el a szállítócsavarokat a gépből. (**)
	Kevés ruha van a dobben.	Ez nem akadályozza a gép működését.
	Túl sok ruha van a gépben vagy nincs egyenletesen elosztva.	Ne terhelje túl a dobot. Oszlassa el egyenletesen a ruhákat a gépben.
	A gép kemény felületen áll.	Ne helyezze üzembe a gépet kemény felületen.
Túl sok hab képződik a mosószert-adagoló fiókban.	Túl sok mosószert használ.	Nyomja meg a Start/Szünet gombot. A habképződés megállításához oldjon fel egy evőkanál öblítőt fél liter vízben, majd öntse a mosószert-adagoló fiókba. 5-10 perc múlva nyomja meg ismét a Start/Szünet gombot.
	Nem megfelelő mosószert használ.	Csak automata mosógéphez gyártott mosószert használjon.
Nem kielégítő mosási eredmény.	A ruhák túl szennyezettek a választott programhoz.	Használja a programtáblázat adatait a szennyeshez leginkább megfelelő program kiválasztásához.
	Nincs elegendő mosószert.	Használjon a csomagoláson feltüntetett mennyiségű mosószert.
	Túl sok ruha van a gépben.	Ellenőrizze, hogy nem lépte-e túl a választott program maximális töltetét.



HIBA	LEHETSÉGES OK	HIBAEELHÁRÍTÁS
Nem kielégítő mosási eredmény.	Kemény a víz.	A gyártó utasításait követve növelje a mosószer mennyiségét.
	A gépben túlságosan össze vannak nyomva a ruhák.	Oszlassa el a ruhákat.
Ahogy a gép megtelik vízzel, leereszti a vizet.	A vízleeresztő tömlő vége túl alacsonyan van elhelyezve.	Ellenőrizze, hogy a leeresztő tömlő megfelelő magasságban legyen. (**)
Mosás közben nem látható víz a dobben.	Ez nem hiba. A víz a dobnak abban a részében van, ami nem látható.	.....
A ruhákon mosószer-maradványok láthatók.	Egyes mosószerek esetében a fel nem oldódó mosószer-részecskék fehér foltot hagyhatnak a ruhán.	Végezzen extra öblítést, vagy száradás után tisztítsa meg a ruhákat egy kefével.
A ruhákon szürke foltok láthatók.	A ruhán olaj vagy krém okozta kezeletlen folt van.	Használjon a csomagoláson feltüntetett mennyiségű mosószert a következő mosás alkalmával.
Nincs centrifugálás, vagy a vártnál később kezdődik.	Ez nem hiba. A ruhák egyenetlen eloszlását érzékelő rendszer aktiválódott.	A ruhák egyenetlen eloszlását érzékelő rendszer megpróbálja egyenletesen elosztani a ruhákat. A centrifugálás akkor indul el, ha a ruhák egyenletesen vannak elosztatva. A következő mosás alkalmával oszlassa el a ruhákat egyenletesen.

(\*) Lásd a mosógép tisztításáról és karbantartásáról szóló fejezetet.

(\*\*) Lásd a gép üzembe helyezéséről szóló fejezetet.

## 10. AUTOMATIKUS HIBAJELZÉS ÉS TEENDŐK

A mosógép beépített hibaérzékelő rendszerrel rendelkezik, amely különböző mosási műveletekhez tartozó visszajelzők kombinációját felvillantva jelez. Alább található a leggyakoribb hibakódok.

HIBAKÓD	LEHETSÉGES HIBA	MI A TEENDŐ?
E01 	A gép ajtaja nincs megfelelően bezárva.	Zárja be megfelelően az ajtót és figyeljen a kattánásra. Ha a gép továbbra is hibát jelez, kapcsolja ki a gépet, áramtalanítsa és haladéktalanul forduljon a legközelebbi szakszervizhez.
E02 	A vízszint vagy a víznyomás alacsony a gépben.	Ellenőrizze, hogy a vízcsap teljesen nyitva van-e. Lehet, hogy a vezetékes vízellátást elzárták. Amennyiben a probléma továbbra is fennáll, a gép idővel magától kikapcsol. Áramtalanítsa a gépet, zárja el a csapot és forduljon a legközelebbi szakszervizhez.
E03 	A szivattyú meghibásodott, vagy a szűrő eltömődött, vagy a szivattyú elektromos csatlakozása meghibásodott.	Tisztítsa meg a szivattyú szűrőjét. Ha a probléma továbbra is fennáll, forduljon a legközelebbi szakszervizhez. (*)
E04	A gép túl sok vizet vesz fel.	A vizet a gép magától leereszti. Amikor a gép leeresztette a vizet, kapcsolja ki és áramtalanítsa a gépet. Zárja el a csapot és forduljon a legközelebbi szakszervizhez.

(\*) Lásd a mosógép tisztításáról és karbantartásáról szóló fejezetet.

## 11. EGYÉB

### **Saját kezűleg elvégzett javítás**

Bizonyos esetekben lehetséges a felhasználó által elvégzett javítás. A sav. groupebrandt.com webhely lehetővé teszi bizonyos pótalkatrészek megrendelését, valamint a műszaki információk és a biztonsági utasítások elérését, amelyek útmutatást adnak Önnek ebben a folyamatban. A fogyasztóvédelmi törvénykönyv L441-5 cikkének rendelkezései értelmében a gyártó nem tehető felelőssé a saját kezűleg végzett javítás során keletkezett károkért, amennyiben ez a kár a felhasználó ügyetlenségéhez, vagy a termék javítására vonatkozó utasítások felhasználó általi be nem tartásához kapcsolódik.

### **A pótalkatrészek elérhetősége**

A 2019-2023-EU európai rendelet listájában szereplő, és különösen a készülék felhasználója számára hozzáférhető pótalkatrészek rendelkezésre állásának minimális időtartama 14 év, az ugyanezen rendeletben meghatározott feltételek mellett.



## A 2019/2023 EU rendeletre vonatkozó általános információk

A tesztprogramok használata során a megadott töltet mosását a maximális centrifugálási sebességgel végezze.

- A tényleges paraméterek az eszköz használatának feltételeitől függnnek, és eltérhetnek az előre beállított paraméterektől.
- A háztartási mosógép energiafogyasztás kezelő rendszerrel van felszerelve. A bekapcsolva hagyott üzemmód időtartama kevesebb, mint 1 perc.
- Az energia- és vízfogyasztás szempontjából a leghatékonyabb programok általában azok, amelyek hosszabb ideig alacsony hőmérsékleten működnek.
- Ha a háztartási mosógépet a gyártó által az egyes programoknál megadott maximális kapacitásra tölti fel, hozzájárul ahhoz, hogy energiát és vizet takarítson meg.
- A zajt és a maradék nedvességtartalmat a centrifugálási sebesség befolyásolja: minél nagyobb a centrifugálási sebesség a centrifugálási fázis alatt, annál nagyobb a zaj és annál alacsonyabb a maradék nedvességtartalom.
- Az (EU) 2019/2014 rendelettel összhangban az Ön modelljére vonatkozó, energiacímkézéssel kapcsolatos a termékadatbázisban tárolt információk eléréséhez kérjük, lépjen a weboldalra: <https://eprel.ec.europa.eu/>

Keresse meg készüléke referenciáját a weboldalon a készülék adattábláján feltüntetett szerviz referencia megadásával. Az információ elérésének másik módja a termék energiacímkéjén található QR-kód beolvasása.”

## **Értékesítés utáni szolgáltatás**

A készülék esetleges beavatkozásait kizárólag képzett szakember végezheti el, aki jogosult a márka javítására. A hívása során, a kérése kezelésének megkönnyítése érdekében készítse elő a készüléke teljes referenciáit (kereskedelmi referencia, szerviz referencia, sorozatszám). Ezek az információk az adattáblán találhatóak.

## **CE megfelelőségi nyilatkozat**

Kijelentjük, hogy termékeink megfelelnek a vonatkozó európai irányelveknek, határozatoknak és rendeleteknek, valamint a hivatkozott szabványokban felsorolt követelményeknek.

### **Régi mosógép leselejtezése**



Ez a terméken vagy a használati útmutatóban feltüntetett szimbólum azt jelzi, hogy az elektromos és elektronikus berendezés nem kezelhető háztartási hulladékként. Az Európai Unión belül begyűjtő rendszerek működnek az ilyen típusú készülékek újrahasznosítására. További információkért forduljon a helyi hatóságokhoz vagy a terméket értékesítő márkakereskedőhöz.



[www.dedietrich-electromenager.com](http://www.dedietrich-electromenager.com)



52444045



FR

CZ

DA

DE

EL

EN

ES

FI

IT

NL

NO

PL

PT

RU

SK

SV

UA

HU

HE



מכונת כביסה

מדריך למשתמש

De Dietrich

## תודה שבחרת במוצר זה.

מדריך למשתמש זה מכיל מידע חשוב בנושא בטיחות והוראות הפעלת המכשיר ותחזוקתו. הקדש זמן לקריאת מדריך למשתמש זה לפני שתשתמש במכשיר ושמור חוברת זו לשימוש בעתיד.

משמעות	סוג	סמל
סכנת פגיעה חמורה או סכנת מוות	אזהרה	
חשש למתח מסוכן	סכנת התחשמלות	
אזהרה: סכנת שריפה / חומרים דליקים	שריפה	
סכנת פגיעה או נזק לרכוש	זהירות	
הפעלת המערכת בצורה נכונה	חשוב / לתשומת לב	



## לקוח יקר

הגילוי של מוצר של חברת דה דיטריך מציף מגוון רחב של רגשות ייחודיים. המשיכה מיידית, ממש מהרגע שבו הבחנת במוצר. איכות העיצוב המעולה בולטת בכל פינה במוצר בזכות הסגנון העל-זמני והגימורים הבלתי רגילים, אשר הופכים כל אחד מהרכיבים ליצירת מופת מהודרת ומלוטשת בפני עצמה, וכל הרכיבים משתלבים יחד בהרמוניה מושלמת. וכאן, נוסף הדחף הבלתי נשלט לגעת. לצורך העיצוב של מוצרי דה דיטריך, נעשה שימוש נרחב בחומרים חזקים ויוקרתיים, בדגש רב על אותנטיות. חברת דה דיטריך מיטיבה לשלב טכנולוגיה מתקדמת עם חומרים איכותיים במיוחד, והתוצאה היא מוצרים יפהפיים, כמו עוצבו ביד אומן, המסייעים להפיק את המרב מאומנות הבישול, תשוקה המשותפת לכל אוהבי הבישול ואניני הטעם. מקווים שתיהנה להשתמש במכשיר חדש זה. תודה שבחרת במוצר של חברת דה דיטריך.

[www.dedietrich-electromenager.com](http://www.dedietrich-electromenager.com)

De Dietrich 

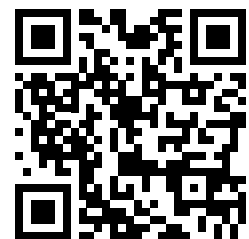



1.	1.הוראות בטיחות
2.	1.1 אזהרות בטיחות כלליות
6.	1.2 במהלך השימוש
7.	1.3 אריזה וסביבה
7.	1.4 מידע בנושא חיסכון
8.	2.מפרט טכני
8.	2.1 מראה כללי
8.	2.2 מפרט טכני
9.	3.התקנה
9.	3.1 הסרת בורגי ההובלה
9.	3.2 כוונן הרגליות / כוונן הקיבועים המתכווננים
9.	3.3 חיבור לחשמל
10.	3.4 חיבור צינור כניסת המים
10.	3.5 חיבור צינור פליטת המים
11.	4.סקירת לוח הבקרה
11.	4.1 מגירת תכשיר הכביסה
11.	4.2 חלקים
13.	4.3 אזהרות למערכת מינון תכשיר הכביסה האוטומטי
13.	4.4 חוגת התוכניות
13.	4.5 תצוגה אלקטרונית
14.	5.השימוש במכונת הכביסה
14.	5.1 הכנת הכביסה
14.	5.2 הכנסת כביסה למכונה
15.	5.3 הפעלת המכונה
15.	5.4 בחירת תוכנית
15.	5.5 מערכת לזיהוי חצי כמות
15.	5.6 פונקציות עזר
19.	5.7 נעילת מקשים
19.	5.8 אם ברצונך להפסיק/לבטל תוכנית פועלת או להוסיף כביסה:
20.	5.9 סיום התוכניות
21.	6.טבלת התוכניות
24.	6.1 מידע חשוב
25.	7.ניקוי ותחזוקה
25.	7.1 אזהרה
25.	7.2 מסנני כניסת המים
26.	7.3 מסנן המשאבה
27.	7.4 מגירת תכשיר הכביסה
28.	8.גוף המכונה / תוף
29.	9.פתרון בעיות
30.	10.אזהרות אוטומטיות מפני תקלות ומה צריך לעשות
31.	11.אחרים

## 1. הוראות בטיחות

V~/50Hz (220-240)	מתח / תדר הפעלה
10	זרם כולל (A (אמפר))
מרבי 1 Mpa / מזערי 0.0 Mpa 1	לחץ מים (Mpa (מגה פסקל))
2200	הספק כולל (W (ואט))
9	קיבולת כביסה מרבית (כביסה יבשה) (ק"ג)

- אל תתקין את המכונה על שטיח או על משטחים שימנעו אוורור מהבסיס שלה.
- המכשיר לא נועד לשימוש על ידי אנשים או ילדים בעלי יכולת פיזית ירודה או בעלי לקויות חישתיות או שכליות או חסרי ניסיון או ידע הולמים, אלא אם כן הם משתמשים במכשיר תחת השגחתו או לפי הוראתו של אדם האחראי לבטיחותם.
- יש להרחיק מהמכשיר ילדים מתחת לגיל 3 אלא אם כן הם נמצאים בהשגחה רצופה.
- פנה למוקד השירות המורשה הקרוב ביותר למקום מגוריך להחלפת כבל החשמל אם הוא פגום.
- השתמש אך ורק בצינור כניסת המים החדש המגיע עם המכונה בזמן ביצוע החיבורים של צינור כניסת המים של המכונה. אין להשתמש בצינורות כניסת מים ישנים, משומשים או פגומים.
- אין להרשות לילדים לשחק במכשיר. אין לאפשר לילדים לבצע פעולות ניקוי ותחזוקה של המשתמש ללא השגחה.





## קרא בעיון את המדריך למשתמש.

המכונה שלך מיועדת לשימוש ביתי בלבד. אם תשתמש בה למטרות מסחריות האחריות שקיבלת עלולה להתבטל. מדריך זה הוכן ליותר מדגם אחד. לכן, ייתכן שלמכשיר שלך לא יהיו חלק מהתכונות המתוארות בו. לכן, חשוב לשים לב במיוחד לאיורים כלשהם בעת קריאת מדריך ההפעלה.

### 1.1 אזהרות בטיחות כלליות

- טמפרטורת הסביבה הנחוצה להפעלת מכונת הכביסה שלך היא  $15-25^{\circ}\text{C}$ .
- כאשר טמפרטורת הסביבה יורדת אל מתחת ל- $0^{\circ}\text{C}$ , הצינורות עלולים להתבקע או שהכרטיס האלקטרוני לא יפעל בצורה נכונה.
- ודא שבבגדים המוכנסים למכונה הכביסה לא יהיו חפצים זרים כמו מסמרים, מחטים, מצתים או מטבעות.
- מומלץ שבהפעלה הראשונה של מכונה הכביסה תבחר בתוכנית כותנה  $90^{\circ}$  ללא כביסה, ותמלא עד המחצית את תא II של מגירת תכשיר הכביסה בתכשיר כביסה מתאים.
- עלולות להצטבר שאריות של תכשיר כביסה ומרככים החשופים לאוויר לפרק זמן ממושך. יש להכניס למגירה מרכז או תכשיר כביסה רק בתחילתה של כל כביסה.
- פונקציית המינון האוטומטי מושבתת.
- נתק את מכונת הכביסה מהחשמל ונתק את אספקת המים אם המכונה נשארת ללא שימוש לפרק זמן ממושך. כמו כן, מומלץ להשאיר את הדלת פתוחה כדי למנוע הצטברות של לחות בתוך מכונת הכביסה.
- ייתכן שיישארו מים במכונת הכביסה לאחר ביצוע בדיקות איכות במהלך הייצור. דבר זה לא ישפיע על פעולת מכונת הכביסה.

- אריזת המכונה עלולה להוות סכנה לילדים. אין לאפשר לילדים לשחק באריזה או בחלקים הקטנים של מכונת הכביסה.
  - הנח את חומרי האריזה הרחק מהישג ידם של ילדים, או סלק אותם לאשפה כיאות.
  - השתמש בתוכניות שטיפה מוקדמת רק כאשר הכביסה מלוכלכת מאוד.
  -  בשום פנים ואופן אין לפתוח את מגירת תכשיר הכביסה כאשר המכונה פועלת.
  - במקרה של קלקול, נתק את המכונה מהחשמל ונתק את אספקת המים. אל תנסה לבצע תיקונים. פנה תמיד אל נציג השירות המורשה.
  - אין לעבור את כמות הכביסה המרבית לתוכנית שבחרת.  אין לפתוח את הדרך בכוח כאשר מכונת הכביסה פועלת.
  - כביסה המלוכלכת מקמח עלולה לגרום נזק למכונה.
  - פעל בהתאם להוראות היצרן לגבי השימוש במרכז אריגים או במוצרים דומים שבכוונתך להשתמש בהם במכונת הכביסה שלך.
  - ודא שאין הגבלה בפתיחת דלת מכונת הכביסה ושניתן לפתוח אותה במלואה.
- התקן את המכונה במיקום מאוורר לחלוטין, בעדיפות למקום שבו קיימת זרימת אוויר תמידית.

### **פונקציית פתיחת חירום של הדלת**

כאשר המכונה פועלת, במקרים של הפסקת חשמל או כאשר מכונת הכביסה לא סיימה את פעולתה, הדלת תישאר נעולה.

לפתיחת הדלת:



1. כבה את המכונה. נתק את התקע משקע החשמל.
2. כדי לנקז את המים המלוכלכים, פעל בהתאם להוראות המופיעות בסעיף ניקוי מסנן המשאבה בעמוד 26
3. משוך כלפי מטה את מנגנון פתיחת החירום בעזרת מכשיר ותוך כדי כך פתח את הדלת.

4. דלתות, אם הדלת נשאר נעולה, הזז את ידית פתיחת החירום למצב פתוח לאחר שנסגרה שוב.

**⚠ קרא אזהרות אלה. פעל בהתאם לעצות שקיבלת כדי להגן על עצמך ועל אחרים מפני סכנות ופציעות קטלניות.**

### סכנת כווייה

**⚠** אין לגעת בצינור הניקוז או במים שנפלטים מהמכונה בזמן שמכונת הכביסה פועלת. הטמפרטורות הגבוהות מהוות סכנת כווייה.

### ⚠⚠ סכנת מוות מזרם חשמלי

- אין לחבר את מכונת הכביסה לשקע החשמל דרך כבל מאריך.

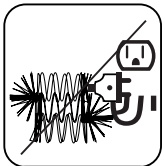
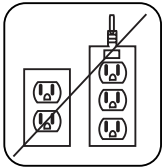

- אין להכניס לשקע תקע פגום.
- אין להסיר את התקע מהשקע על ידי משיכת הכבל. לאחוז תמיד בתקע.
- אין לגעת בכבל/תקע החשמל בידיים רטובות, מכיוון שהדבר עלול לגרום לקצר או להתחשמלות.

- אין לגעת במכונת הכביסה אם הידיים או הרגליים רטובות.

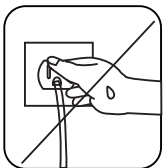

- כבל/תקע חשמל פגום עלול לגרום לשריפה או להתחשמלות. אם הוא פגום יש להחליפו, ההחלפה תתבצע רק על ידי חשמלאי מוסמך.

### ⚠ סכנת הצפה

- בדוק את מהירות זרימת המים לפני הנחת צינור הניקוז בכיור.
- נקוט צעדים למניעת החלקת הצינור.

- זרימת המים עלולה להזיז את הצינור ממקומו, אם אינו קבוע למקומו כנדרש. ודא שהפקק בכיור אינו חוסם את פתח היציאה.

### ⚠ סכנת שריפה

- אין לאחסן נוזלים דליקים קרוב למכונה.
- תכולת הגופרית במסירי צבע עלולה לגרום לשיתוך. אין להשתמש במכונה בחומרים מסירי צבע.
- אין להשתמש במכונה במוצרים המכילים ממסים.
- ודא שבבגדים המוכנסים למכונה הכביסה לא יהיו חפצים זרים כמו מסמרים, מחטים, מצתים או מטבעות.

### סכנת שריפה ופיצוץ

#### ⚠ סכנת נפילה ופציעה

- אין לטפס על מכונת הכביסה.
- ודא שהצינורות והכבלים אינם מהווים סכנת מעידה.
- אין להפוך את מכונת הכביסה על פניה ואין לסובב אותה על צידה.
- אין להרים את מכונת הכביסה תוך אחיזה הדלת או מגירת תכשיר הכביסה.



#### ⚠ את המכונה יישאו לפחות 2 אנשים.

#### ⚠ בטיחות ילדים

- אין להשאיר ילדים ללא השגחה בקרבת המכונה. ילדים עלולים לנעול את עצמם בתוך המכונה ולגרום לסכנת מוות.
- אין להרשות לילדים לגעת בדלת הזכוכית כשהמכונה פועלת. המשטח מתחמם מאוד ועלול להיגרם נזק לעור.
- יש להרחיק מילדים את חומר האריזה.



- ייתכנו הרעלה או גירוי בעור אם תכשירי כביסה או חומרי ניקוי נבלעים או באים במגע עם העור או העיניים. יש להרחיק חומרי ניקוי מהישג ידם של ילדים.

## 1.2 במהלך השימוש

- יש להרחיק מהמכונה חיות מחמד.
- בדוק את אריזת המכונה לפני ההתקנה ואת המשטח החיצוני של המכונה לאחר הסרת האריזה. אין להפעיל את המכונה אם היא נראית פגומה או אם האריזה פתוחה.
- את המכונה יתקין אך ורק נציג שירות מורשה. התקנה שתבוצע על ידי כל אדם אחר עלולה להביא לביטול האחריות.
- מכשיר זה מיועד לשימוש על ידי בני אדם מגיל 8 ואילך; כמו כן, הוא מיועד לשימוש על ידי בעלי לקויות פיזיות, חישתיות או שכליות או חסרי ניסיון וידע, כל עוד יש עליהם השגחה וקיבלו הוראות כיצד להשתמש במכשיר בצורה בטוחה והם מבינים את הסכנות הכרוכות בשימוש במכשיר זה. אין להרשות לילדים לשחק במכשיר. אין לאפשר לילדים לבצע פעולות ניקוי ותחזוקה של המשתמש ללא השגחה.
- השתמש במכונה אך ורק לכביסה של פריטים שעל פי תווית היצרן שלהם מתאימים לכביסה במכונה.
- לפני הפעלת מכונת הכביסה, הסר את 4 בורגי ההובלה ואת פסי הריוח מחלקה האחורי של המכונה. אם הברגים לא יוסרו, הם עלולים לגרום לרעידות ולרעש חזקים ולקלקול המכונה, דבר העלול להביא לביטול האחריות.
- האחריות אינה מכסה נזק הנגרם על ידי גורמים חיצוניים כמו שריפה, הצפה ומקורות נזק אחרים.
- אל תזרוק את המדריך למשתמש; שמור אותו לעיון בעתיד, ומסור אותו לבעלים הבאים של המכונה.

**החלפת רצועת הינע, רק על ידי שירות מורשה.**

**יש להשתמש רק בחגורת חילוף מקורית.**

### **1.3 אריזה וסביבה**

#### **הסרת חומרי האריזה**

חומרי האריזה מגינים על המכונה מפני נזק כלשהו שעלול להיגרם במהלך ההובלה. חומרי האריזה ידידותיים לסביבה וגם ניתנים למיחזור. השימוש בחומרים ממוחזרים מפחית את צריכת חומרי הגלם ומצמצם את ייצור הפסולת.

### **1.4 מידע בנושא חיסכון**

להלן פרטים על השימוש היעיל ביותר במכונה:

- אין לעבור את כמות הכביסה המרבית לתוכנית שבחרת. באופן זה תוכל המכונה לפעול במצב של חיסכון באנרגיה.
- אין להשתמש בתוכניות שטיפה מוקדמת לכביסה עם לכלוך קל. כך תוכל לחסוך בכמות החשמל והמים הנצרכת.



(220-240) V~/50Hz	מתח / תדר הפעלה (V/ Hz)
10	זרם כולל A) (אמפר)
מרבית: 1 Mpa מזערי: 0.1 Mpa	לחץ מים (Mpa) (מגה פסקל)
2200	הספק כולל (W) (ואט)
9	קיבולת מרבית של כביסה יבשה (ק"ג)
1400	מהירות סחיטה (סיבובים לדקה)
15	מספר התוכנית
845 597 582	ממדים (מ"מ) גובה רוחב עומק

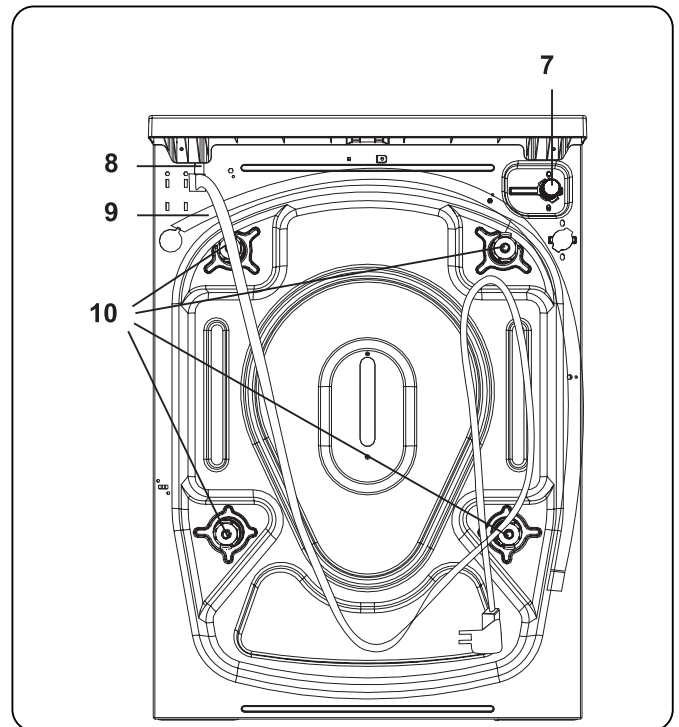
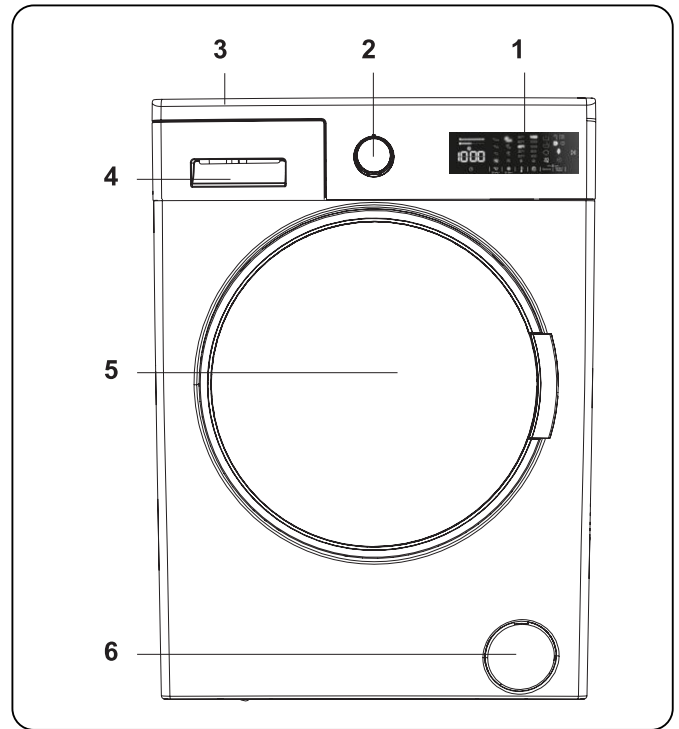

2.1 מראה כללי

1. תצוגה אלקטרונית
2. חוגת התוכניות
3. המגש העליון
4. מגירת תכשיר הכביסה
5. תוף
6. מכסה מסן המשאבה
7. שסתום כניסת המים
8. כבל חשמל
9. צינור פליטת המים
10. בורגי הובלה

### 3. התקנה

#### 3.1 הסרת בורגי ההובלה

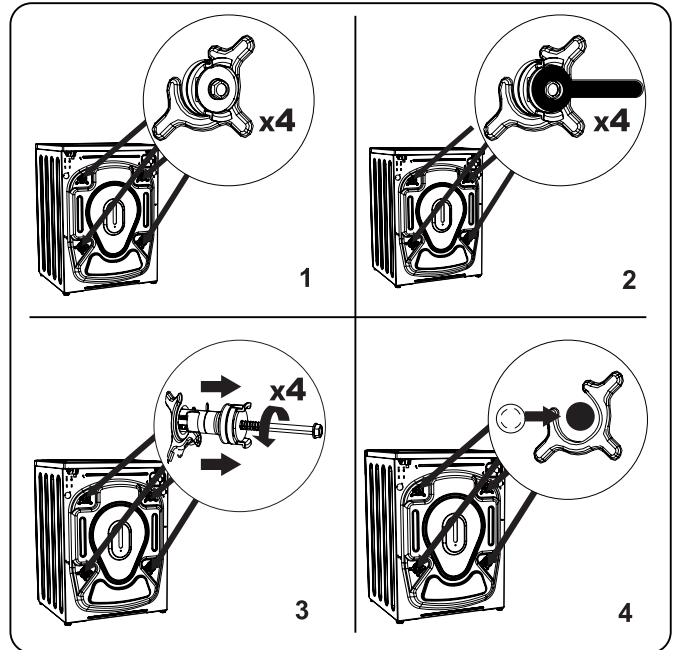

1. לפני הפעלת מכונת הכביסה, הסר את 4 בורגי המעבר ואת פסי הריווח מחלקה האחורי של המכונה. אם הברגים לא יוסרו, הם עלולים לגרום לרעידות ולרעש חזקים ולקלקול המכונה, דבר העלול לבטל את האחריות.
2. שחרר את בורגי ההובלה על ידי סיבובם נגד כיוון השעון במפתח הברגים המתאים.
3. הסר את בורגי ההסרה במשיכה ישרה.
4. הכנס את מכסי הפלסטיק לאטימת פתחים הכוללים בתיק האביזרים לתוך המרווחים שנותרו לאחר הסרת בורגי ההובלה. יש לאחסן את בורגי ההובלה לשימוש בעתיד.



**הערה:** הסר את בורגי ההובלה לפני השימוש הראשון במכונה. תקלות הנגרמות עקב השארת בורגי ההובלה במכונה בזמן שהיא פועלת אינן כלולות במסגרת האחריות.

#### 3.2 כוונן הרגליות / כוונן הקיבועים המתכווננים

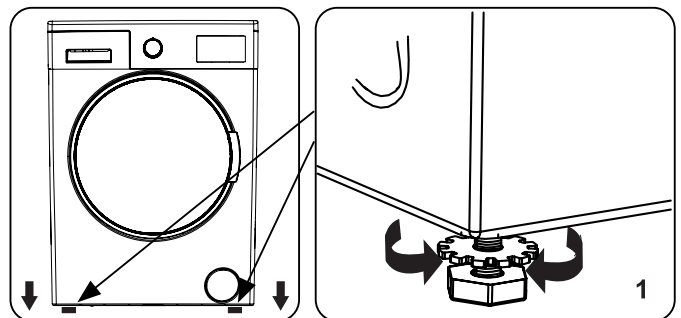

1. אין להתקין את המכונה על משטח (כמו שטיח) שימנע אוורור בבסיסה.
- כדי לוודא שהמכונה פועלת בשקט וללא רעידות, התקן אותה על משטח יציב.

- תוכל לאזן את המכונה באמצעות הרגליים המתכווננות.
- שחרר את אום הנעילה מפלסטיק.

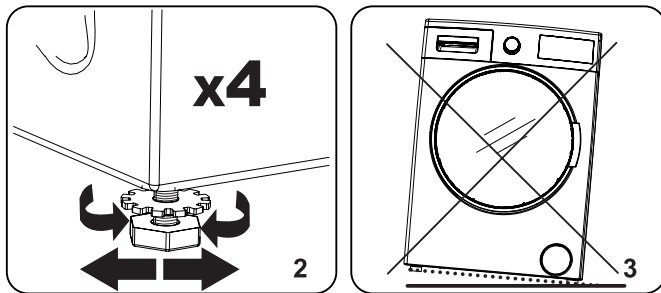

2. כדי להגביה את המכונה, סובב את הרגליות בכיוון השעון. כדי להנמיך את המכונה, סובב את הרגליות נגד כיוון השעון.
- לאחר איזון המכונה, הדק את אומי הנעילה על ידי סיבובם בכיוון השעון.
3. בשום פנים ואופן אין להניח קרטון, עץ או חומרים דומים מתחת למכונה לצורך איזונה.
- בעת ניקוי הרצפה שעליה ניצבת המכונה, הקפד שלא לשבש את איזון המכונה.

#### 3.3 חיבור לחשמל

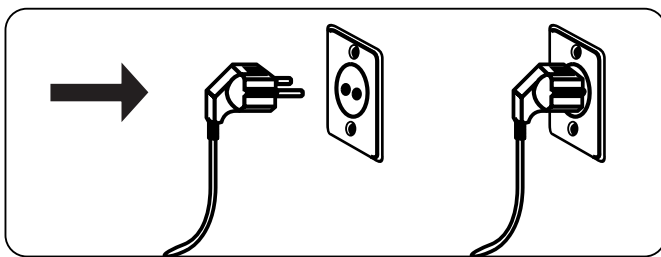

- למכונת הכביסה דרוש שקע חשמל עם 220-240V, 50.
- כבל החשמל של המכונה כולל תקע מוארק. יש להכניס תמיד תקע זה לשקע מוארק 10 אמפר.
- אם אין לך שקע מתאים ונתיך תואם, הקפד שעבודה זו תבצע על ידי חשמלאי מוסמך.
- לא נישא באחריות לנזק הנגרם עקב שימוש בציוד לא מוארק.



**הערה:** הפעלת המכונה במתח נמוך תגרום לקיצור מחזור החיים של המכונה ולהגבלת ביצועיה.

### 3.4 חיבור צינור כניסת המים

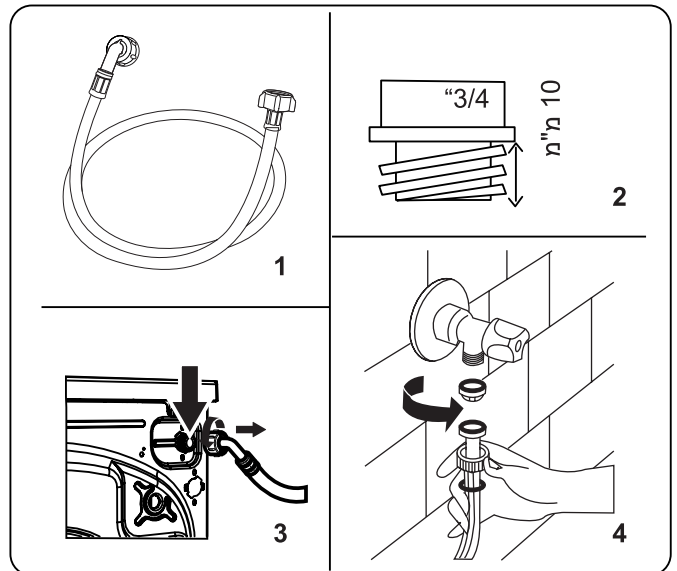

Mpa פירושו שיותר מ-8 ליטרים מים בדקה יזרמו דרך ברז פתוח לחלוטין).

3. לאחר שביצעת את כל החיבורים, חדש בזהירות את אספקת המים ובדוק אם יש נזילות.
  4. ודא שצינורות כניסת המים החדשים אינם לכודים, מעוקמים, מסובבים, מקופלים או מעוכים.
- אם אין למכונה חיבור לכניסת מים חמים, טמפרטורת מי הברז החמים לא תעלה על 70°C.



**הערה:** יש לחבר את מכונת הכביסה לברז אספקת המים רק באמצעות צינור מילוי חדש הכלול באריזה. אין לעשות שימוש חוזר בצינורות ישנים.

### 3.5 חיבור צינור פליטת המים

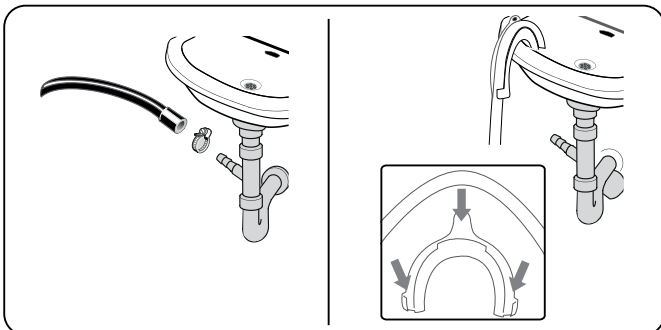

- חבר את צינור ניקוז המים לצינור אנכי או למרפק יציאה של הכיור הביתי באמצעות ציוד נוסף.
- אין לנסות להאריך את צינור ניקוז המים.
- אין להכניס את צינור ניקוז המים מהמכונה למכל, דלי או אמבט.
- ודא שצינור ניקוז המים אינו מכופף, מעוקם, מעוך או מוארך.
- את צינור ניקוז המים יש להתקין בגובה מרבי של 100 ס"מ מהרצפה.

1. למכונת הכביסה שלך עשוי להיות חיבור לנקודת כניסת מים יחידה (מים קרים) / או חיבור לנקודת כניסת מים כפולה (מים חמים וקרים) בהתאם למפרט המכונה. את הצינור עם המכסה הלבן יש לחבר לנקודת כניסת המים הקרים ואת הצינור עם המכסה האדום יש לחברה לנקודת כניסת המים החמים (אם רלוונטי).

- כדי למנוע נזילות מים בחיבורים, מצורפים לאריזת הצינור 1 או 2 אומים (בהתאם למפרט המכונה). התקן אומים אלה בקצה צינור כניסת המים המתחבר לברז אספקת המים.
- 2. חבר צינורות כניסת מים חדים לברז עם תבריג בגודל  $\frac{3}{4}$ ".
- חבר את קצה צינור כניסת המים עם המכסה הלבן לשסתום כניסת המים הלבן בחלקה האחורי של המכונה ואת קצה הצינור עם המכסה האדום לשסתום כניסת המים האדום (אם רלוונטי).
- הדק את החיבורים ביד. במקרה של ספק, היוועץ בשרברב מוסמך.
- זרימת מים בלחץ של 0.1-1 Mpa תאפשר למכונה לפעול ביעילות מיטבית (לחץ של 0.1

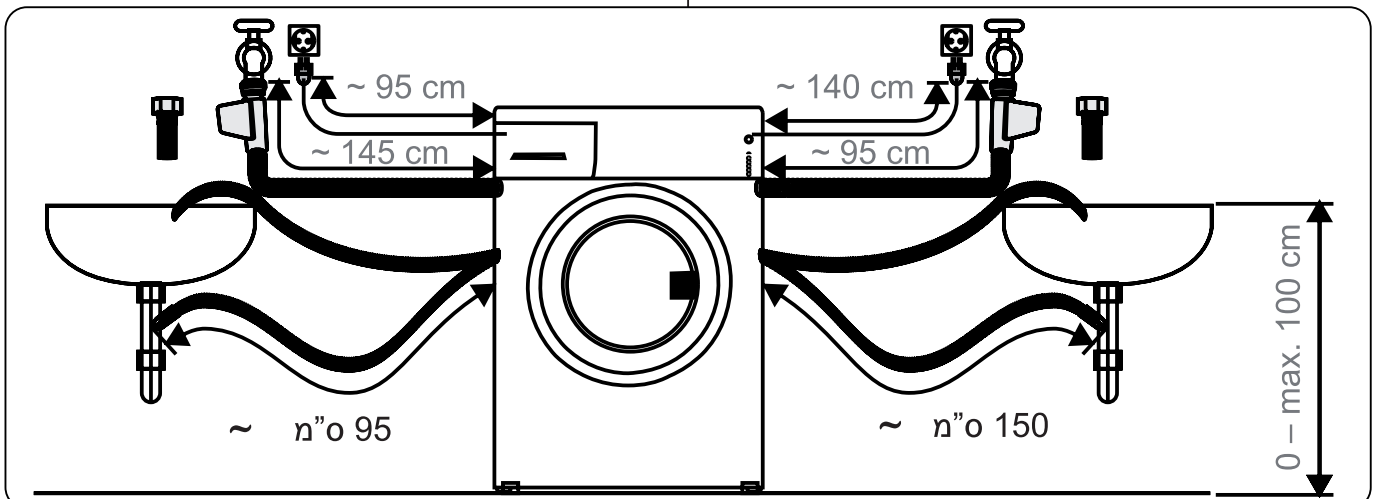

## 4.2 חלקים תא אבקת הכביסה:

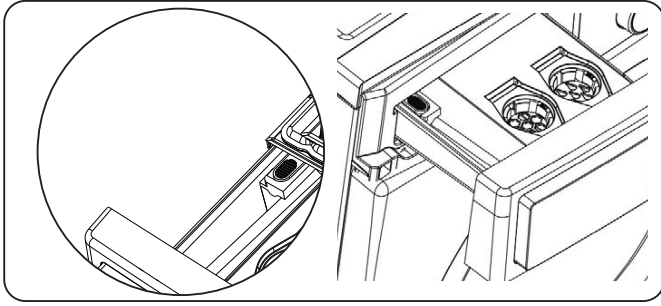

אם ברצונך להשתמש באבקת כביסה למחזור הכביסה, בטל את הפעלת פונקציית המינור האוטומטי והשתמש בתא אבקת הכביסה.

## מרכז כביסה, עמילן, תא תכשיר הכביסה:

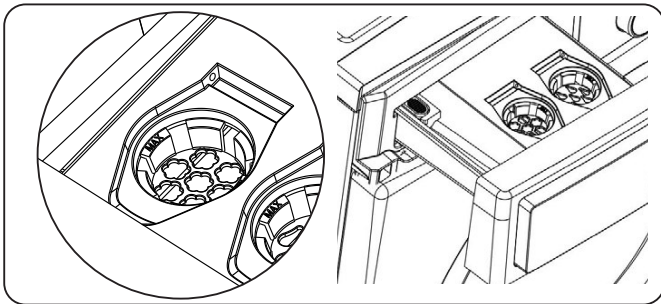

בתא זה ניתן להשתמש אך ורק בחומרים כמו מרכז כביסה (בהתאם לכמות ולסוג שלהם על פי המלצות היצרן). מרכז כביסה המשמש לכביסה יכול להישאר בתא זה לזמן מה. זאת מכיוון שמרכז הכביסה אינו חומר נוזלי. מומלץ להשתמש במרכז כביסה נוזלי, שהוא פחות צמיג או להשתמש במרכז לאחר דילול.

## אם ברצונך להשתמש בתא המרכז: עליך לבטל את בחירת המרכז.

- אם תלחץ על מקש המינור של המרכז פעם אחת, פונקציית המרכז (מינור אוטומטי) תושבת.

## הערה: פונקציית מינור המרכז מופעלת בעת הפעלת המכונה

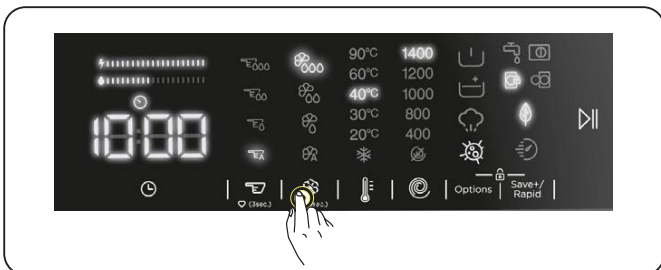

## אם ברצונך להשתמש בפונקציית המרכז,

- אם תלחץ על מקש מינור המרכז פעם נוספת, נורית מרכז רמה שלוש (מינור אוטומטי) תדלוק, ובכך היא מציינת שפונקציית המרכז (מינור אוטומטי) מופעלת.

## 4. סקירת לוח הבקרה

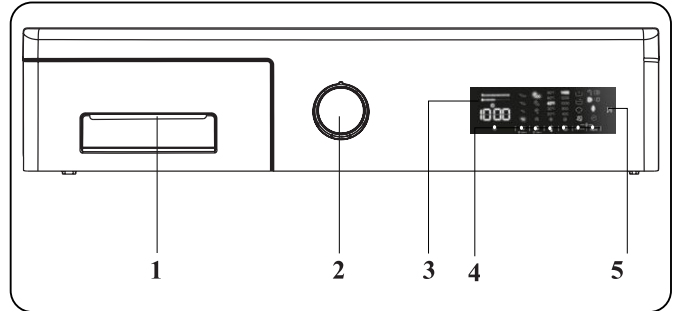

1. מגירת תכשיר הכביסה
2. חוגת התוכניות
3. תצוגה אלקטרונית
4. לחצן פונקציות נוספות
5. לחצן הפעלה/הפסקה

## 4.1 מגירת תכשיר הכביסה

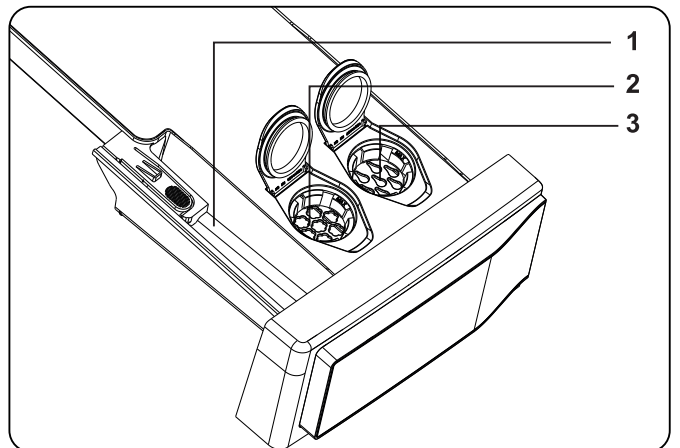
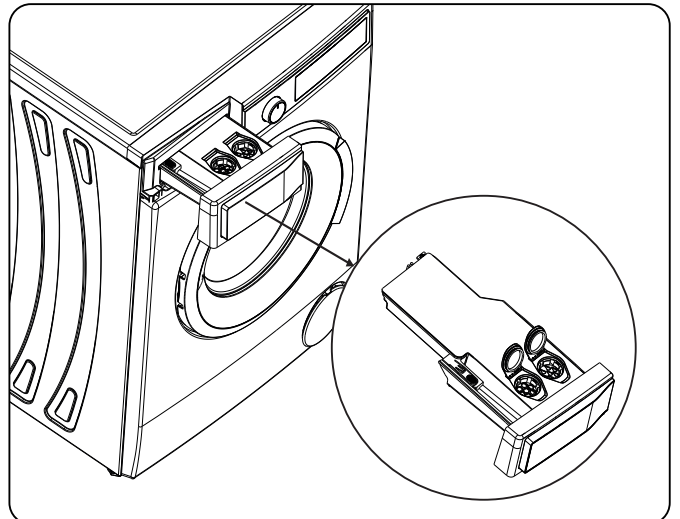

1. מכל אבקת הכביסה
2. מכל המרכז (מינור אוטומטי)
3. מכל נוזל הכביסה (מינור אוטומטי)

- אם תלחץ על מקש מינון תכשיר הכביסה פעם אחת, פונקציית נוזל הכביסה (מינון אוטומטי) תושבת.

**הערה:** פונקציית המינון האוטומטי מופעלת בעת הפעלת המכונה.

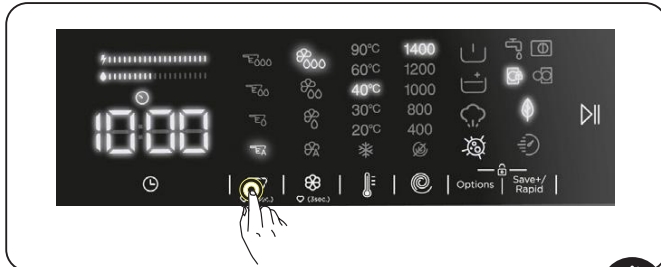

**הערה:** כאשר פונקציית נוזל הכביסה (מינון אוטומטי) מושבתת, עליך להשתמש באבקת הכביסה למחזורי הכביסה. לשם כך, עליך לשים את תכשיר הכביסה בתא אבקת הכביסה.

**אם ברצונך להשתמש בנוזל כביסה (מינון אוטומטי) למחזור הכביסה,**

- אם תלחץ על מקש מינון תכשיר הכביסה פעם נוספת, נורית תכשיר רמה שלוש (מינון אוטומטי) תדלוק, ובכך היא מציינת שפונקציית תכשיר הכביסה (מינון אוטומטי) מופעלת.

מחויי רמת נוזל הכביסה

- 3 רמה גבוהה
- 2 רמה בינונית
- 1 רמה נמוכה
- מינון אוטומטי

- לאחר שפונקציית נוזל הכביסה (מינון אוטומטי) מופעלת, כל לחיצה על מקש מינון תכשיר הכביסה תאפשר לך לבחור רמה 3, רמה 2, רמה 1 או בהתאמה.

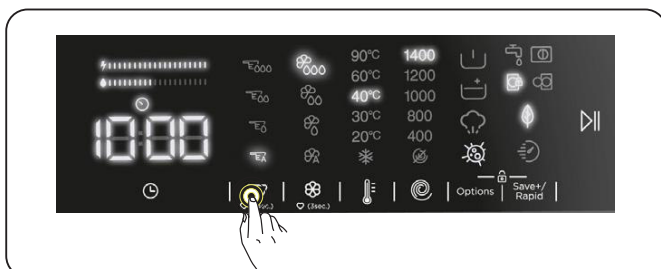

**הערה:** את רמת נוזל הכביסה (מינון אוטומטי) יש לבחור בהתאם לרמת הלכלוך של הכביסה.

מחויי רמת המרכז:

- 3 רמה גבוהה
- 2 רמה בינונית
- 1 רמה נמוכה
- מינון אוטומטי

- לאחר שפונקציית מינון המרכז (מינון אוטומטי) מופעלת, כל לחיצה על מקש מינון המרכז תאפשר לך לבחור רמה 3, רמה 2, רמה 1 או בהתאמה.

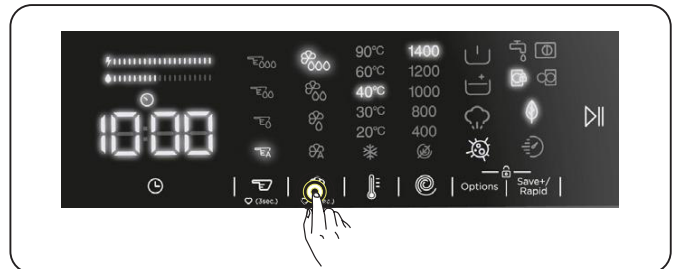

**הערה:** את רמת המרכז יש לבחור לפני שהתוכנית מתחילה לפעול; לא ניתן לבחור את רמת המרכז לאחר הפעלת התוכנית.

**הערה:** כדי לרשום את רמת המרכז הרצויה, לחץ על לחצן בחירת המרכז והחזק אותו לחוץ במשך 3 שניות לאחר בחירת רמת המרכז. רמת המרכז שנבחרה תהיה תקפה לשימוש בפעמים הבאות.

**אזהרה:** כאשר רמת המרכז נמוכה, נורית המרכז תהבהב והמכונה תשמיע צליל אזהרה.

**תא נוזל הכביסה (מינון אוטומטי):**

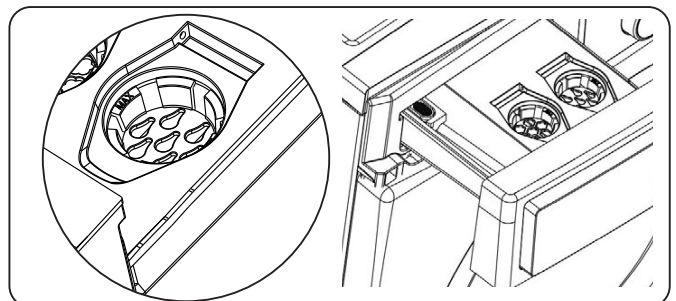

השימוש בנוזל הכביסה (מינון אוטומטי) מופעל במכונה כברירת מחדל. בתא זה ניתן להשתמש רק בנוזל כביסה.

**אם ברצונך להשתמש בתא אבקת הכביסה:** עליך לבטל את פונקציית נוזל הכביסה (מינון אוטומטי).

- אין למשוך את המכונה.
- אין להזיז אותה.
- אין להישען עליה או להטות אותה.

**⚠ אזהרה:** לפני ביצוע תהליכים אלה, הקפד להסיר את מגירת תכשיר הכביסה מהמכונה.

**⚠ אזהרה:** אם הוספת תכשיר כביסה, אך המכונה לא זיהתה אותו עדיין, ייתכן שבתוך המכל נמצא תכשיר כביסה שהתייבש, דבר המונע את פעולתו התקינה של מנגנון מינון תכשיר הכביסה. נקה את המגירה.

#### 4.4 חוגת התוכניות

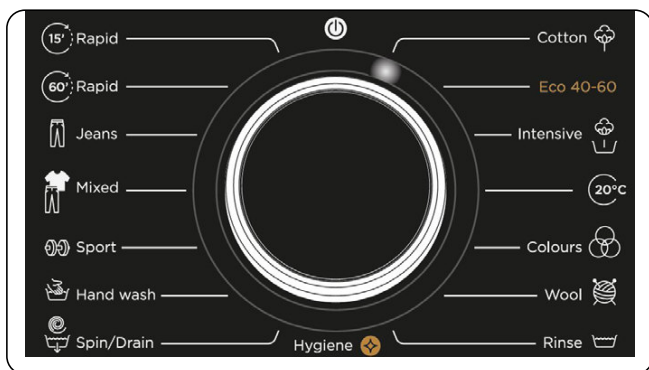

- כדי לבחור בתוכנית הרצויה, סובב את חוגת התוכניות בכיוון השעון או נגד כיוון השעון, עד שהסמן על חוגת התוכניות מצביע על התוכנית שנבחרה.
- ודא שחוגת התוכניות מוגדרת בדיוק לתוכנית הרצויה לך.

#### 4.5 תצוגה אלקטרונית

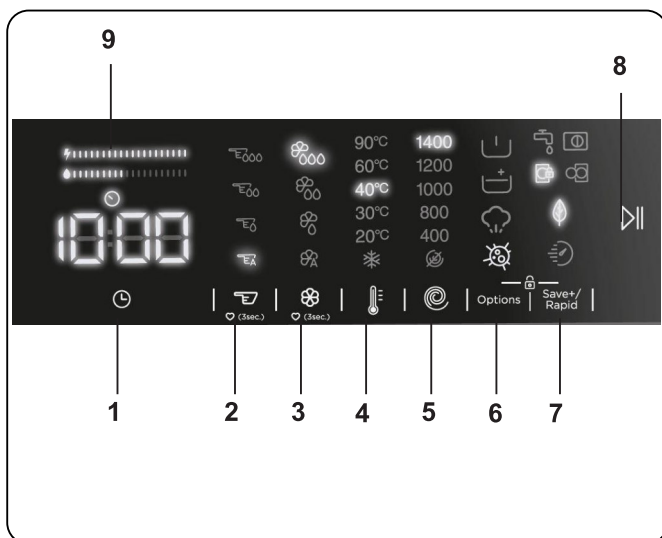

1. פונקציית העזר התחלה מושהית

**⚠ הערה:** את נוזל הכביסה יש לבחור לפני שהתוכנית מתחילה לפעול; לא ניתן לבחור פונקציה זו לאחר הפעלת התוכנית.

**⚠ הערה:** כדי לרשום את רמת התכשיר הרצויה, לחץ על לחצן בחירת תכשיר הכביסה והחזק אותו לחוץ במשך 3 שניות לאחר בחירת רמת תכשיר הכביסה. רמת התכשיר שנבחרה תהיה תקפה לשימוש בפעמים הבאות.

**⚠ אזהרה:** כאשר רמת תכשיר הכביסה נמוכה, הנורה שמתחת למקש מינון תכשיר הכביסה תהבהב והמכונה תשמיע צליל אזהרה

#### 4.3 אזהרות למערכת מינון תכשיר הכביסה האוטומטי

**⚠ מידע לגבי השימוש בתכשיר הכביסה,**

1. אין לערבב תכשירי כביסה של מותגים שונים.
2. אין לערבב תכשיר כביסה ומרכך.
3. כשאתה עובר להשתמש בתכשיר כביסה אחר, הקפד לנקות המכלים של מגירת תכשיר הכביסה.
4. אין להשתמש בתכשיר כביסה שנוצרה עליו שכבה קשה או שהחלו להיווצר עליו גבישים.
5. אין להשתמש במלבין או במוצרים המכילים ממסים.
6. כשמשתמשים בתכשיר כביסה מרוכז, יש לדלל אות במים כדי למנוע את סתימת מכלי המגירה.

**⚠ בזמן שהמוצר פועל:**

1. אין להשאיר את מכסה המכל פתוח, כדי למנוע את התייבשות תכשיר הכביסה הנמצא בתוכו.
2. לאחר הוספת תכשיר הכביסה או כאשר המוצר פועל, ודא שהמגירה סגורה כראוי. אם לא תהיה סגורה כראוי, ייתכן שהמוצר לא יוכל להשתמש בתכשיר הכביסה כראוי.

**⚠ אזהרה:** אין לפתוח את המגירה כאשר המוצר פועל.







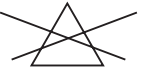

**⚠ מגירת תכשיר הכביסה:**

1. בעת הסרת המגירה, ודא שהיא ריקה. אם היא לא תהיה ריקה, אתה עלול לשפוך מתוכה את תכשיר הכביסה.
2. כשמגירת תכשיר הכביסה מלאה:

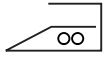
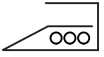
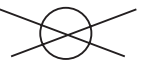
3. ודא שאין חומרים מתכתיים בכביסה או בכיסים; אם יש, הסר אותם.

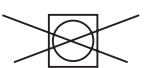
**זהירות!** תקלות הנגרמות בגלל חומרים זרים הגורמים נזק למכונה אינן מכוסות באחריות.

4. סגור רוכסנים והדק קרסים.
5. הסר את ווי המתכת או הפלסטיק של הווילונות או הכנס אותם לרשת כביסה או שקית כביסה.
6. הפוך בגדים כמו מכנסיים, סריגים, חולצות או סווסטרטים לצידם הפנימי.
7. כבס גרביים, ממחטות ופריטים קטנים אחרים ברשת כביסה.

		
ניתן להלבנה	לא להלבנה	כביסה רגילה
		
טמפרטורת גיהוץ מרבית 150°C	טמפרטורת גיהוץ מרבית 200°C	אין לגהץ
		
מתאים לניקוי יבש	ללא ניקוי יבש	יש לייבש שטוח
		
ייבוש בתלייה	תלייה לייבוש תוך יישור הבגד	אין לייבש במייבש כביסה
		
מותר ניקוי יבש במזוט, באלכוהול טהור וב-R113	Perchloroethylene נפט, R11, R13	Perchloroethylene מזוט, R11, R113

## 5.2 הכנסת כביסה למכונה

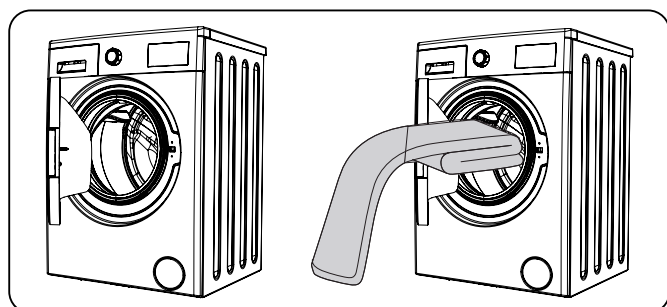

• פתח את דלת המכונה.

2. בחירת מינון תכשיר הכביסה
3. בחירת מינון המרכך
4. בחירת טמפרטורת מי הכביסה
5. בחירת מהירות סחיטה
6. אפשרויות
7. חיסכון+/מהירות (כביסה חסכונית, פונקציית עזר כביסה מהירה)
8. לחצן הפעלה/הפסקה
9. פס יעילות אנרגיה/מים

## 5. השימוש במכונת הכביסה

### 5.1 הכנת הכביסה

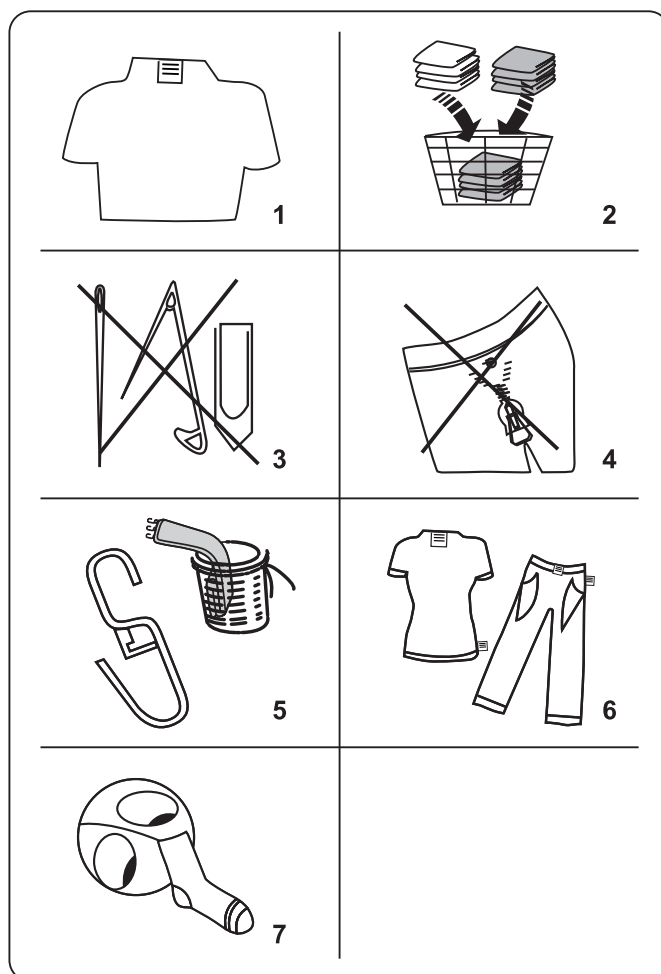

1. פעל בהתאם להוראות המופיעות על תווית הבגד.
  - הפרד את הכביסה בהתאם לסוג הבד (כותנה, סינתטי, עדין, צמר וכו'), לטמפרטורת הכביסה (מים קרים, 30°, 40°, 60°, 90°) ולרמת הלכלוך (מוכתם קלות, מוכתם, מוכתם מאוד).
2. בשום פנים ואופן אין לכבס יחד כביסה צבעונית וכביסה לבנה.
  - אריגים כהים עשויים להכיל צבע עודף, ויש לכבס אותם בנפרד מספר פעמים.

- דחף בעדינות את הדלת עד שתיסגר בנקישה.

### 5.4 בחירת תוכנית

השתמש בטבלת התוכניות כדי לבחור את התוכנית המתאימה ביותר לכביסה שלך.

### 5.5 מערכת לזיהוי חצי כמות

במכונה מותקנת מערכת לזיהוי חצי כמות.

אם תכניס למכונה פחות ממחצית הכמות המרבית, פונקציית מחצית הכמות תוגדר אוטומטית, בלי קשר לתוכנית שנבחרה. פירוש הדבר שהתוכנית תהיה קצרה יותר וצריכת המים והחשמל תהיה נמוכה יותר.

### 5.6 פונקציות עזר



לפני הפעלת התוכנית,

אם תרצה, תוכל לבחור פונקציות עזר.

- לחץ על מקש פונקציית העזר שברצונך לבחור.
- אם הסמל של פונקציית העזר דולקת ברציפות בתצוגה האלקטרונית, פונקציית העזר שנבחרה תהיה פעילה.

• אם הסמל של פונקציית העזר

מהבהב בתצוגה האלקטרונית, פונקציית העזר שנבחרה לא תהיה פעילה.

### הסיבה לאי הפעלת הפונקציה:

- ייתכן שפונקציית העזר אינה זמינה לתוכנית הכביסה שנבחרה.
- ייתכן שהמכונה עברה את השלב שבו ניתן להפעיל את פונקציית העזר.
- ייתכן שפונקציית העזר אינה תואמת לפונקציית עזר אחרת שבחרת בעבר.

- פזר את הכביסה בצורה שווה במכונה.



**הערה:** הקפד לא לחרוג מהקיבולת המרבית של התוף, כדי למנוע תוצאות כביסה גרועות ובגדים מקומטים. למידע על קיבולות הכביסה, עיין בטבלאות של תוכניות הכביסה. בטבלה הבאה מוצג המשקל של פריטי כביסה אופייניים:

סוג הכביסה	משקל (גרם)
מגבת	200
מצעים	500
חלוק אמבטיה	1200
ציפה	700
ציפית	200
הלבשה תחתונה	100
מפת שולחן	250

- הכנס כל פריט כביסה בנפרד.

- ודא שלא נלכדו פריטי כביסה בין אטם הגומי לדלת.

- דחף בעדינות את הדלת עד שתיסגר בנקישה.

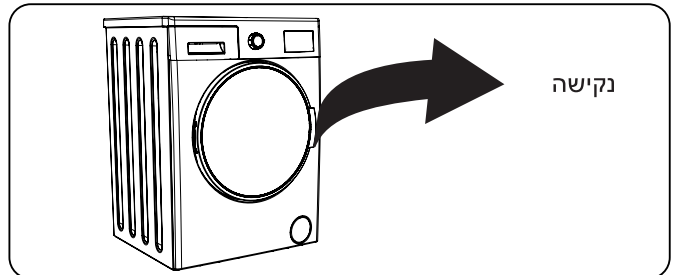

- ודא שהדלת סגורה לחלוטין. אם אינה סגורה התוכנית לא תפעל.

### 5.3 הפעלת המכונה

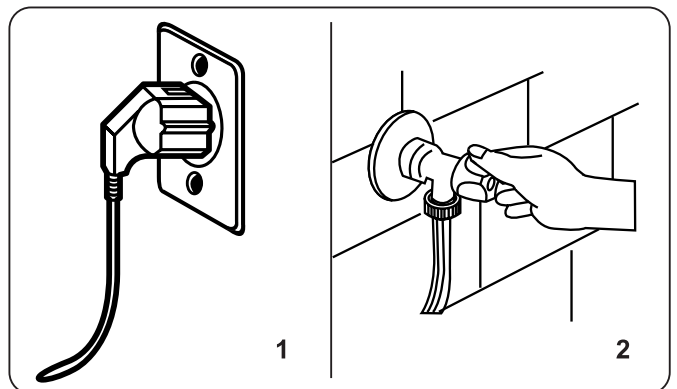

1. חבר את המכונה לשקע החשמל.

2. פתח את ברז אספקת המים.

- פתח את דלת המכונה.

- פזר את הכביסה בצורה שווה במכונה.





## 1. פונקציית העזר התחלה מושהית



תוכל להשתמש בפונקציית עזר זו להשהיית שעת הפעלת מחזור הכביסה בשעה עד 23 שעות.

כדי להשתמש בפונקציית ההשהיה:

- לחץ על מקש ההשהיה פעם אחת.
- "1h" יוצג בתצוגה.  ידלוק בתצוגה האלקטרונית.
- לחץ על מקש ההשהיה עד שתגיע לשעה שאחריה תרצה שמחזור הכביסה יתחיל.
- אם דילגת על שעת ההשהיה שברצונך להגדיר, תוכל להמשיך ללחוץ על מקש ההשהיה עד שתגיע שוב לשעה הרצויה.
- כדי להשתמש בפונקציית ההשהיית הזמן, תצטרך ללחוץ על מקש הפעלה/הפסקה להפעלת המכונה.

**הערה:**  לאחר בחירת פונקציית ההשהיה, תוכל לבחור פונקציות אחרות בלי לגעת במקש "הפעלה/הפסקה", ולאחר מכן תוכל לגעת במקש "הפעלה/הפסקה", כדי להפעיל את ההשהיית הזמן.

**כדי לבטל את פונקציית ההשהיה:**

- אם לא לחצת על מקש "הפעלה/הפסקה", המשך לגעת במקש ההשהיה עד שיוצג בתצוגה האלקטרונית משך התוכנית שבחרת. כשאתה רואה את זמן התוכנית בתצוגה האלקטרונית פירוש הדבר שההשהיה בוטלה.
- אם לחצת על מקש הפעלה/הפסקה כדי להפעיל את המכונה, תצטרך רק ללחוץ על מקש ההשהיה פעם אחת. יכבה בתצוגה האלקטרונית, לחץ על מקש "הפעלה/הפסקה", כדי להפעיל את מחזור הכביסה.

## 2. בחירת מינון תכשיר הכביסה\*

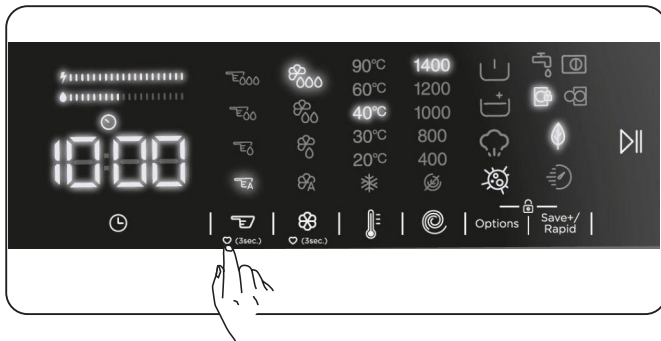

פונקציית עזר זו מאפשרת לך להפעיל או להשבית את המינון האוטומטי ולכוון את כמות נוזל הכביסה בהתאם לרמת הלכלוך של הכביסה שהכנסת למכונה הכביסה.

## 3. בחירת מינון המרכז\*

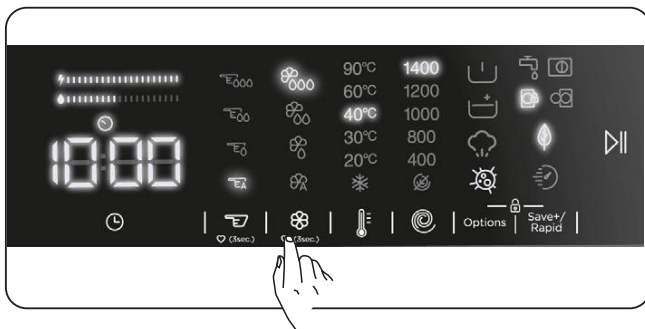

פונקציית עזר זו מאפשרת לך להפעיל או להשבית את המינון האוטומטי ולכוון את רמות המרכז.

\*לשימוש בפונקציית עזר זו, ראה תיאורים בסעיף

## 4. בחירת טמפרטורת מי הכביסה

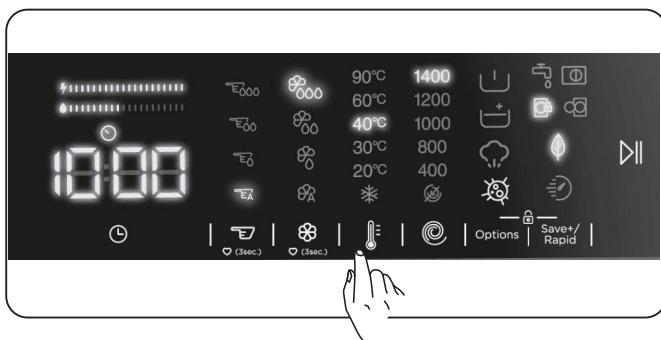

תוכל להשתמש במקש הגדרת הטמפרטורה של מי הכביסה כדי להגדיר את הטמפרטורה של מי הכביסה שלך.

- כשאתה בוחר תוכנית חדשה, הטמפרטורה המרבית של התוכנית שנבחרה תוצג בתצוגת הטמפרטורה של מי הכביסה.

## 6. פונקציות עזר

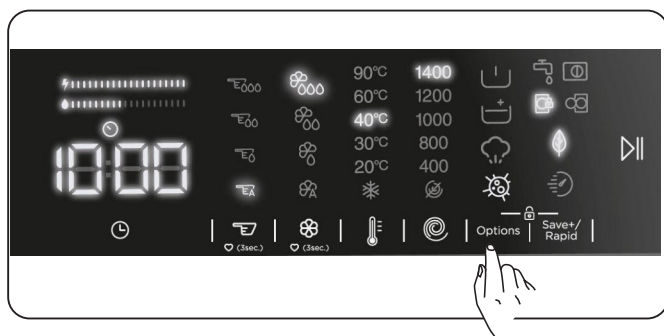

תוכל להשתמש בפונקציות עזר כדי לבצע את הבחירה הטובה ביותר לכביסה שלך. לשם כך, תוכל לגעת במקש האפשרויות בלוח התצוגה, כדי להפעיל את הפונקציות הבאות:

- 6.1 פונקציית העזר שטיפה מוקדמת
- 6.2 פונקציית העזר שטיפה נוספת
- 6.3 פונקציית העזר סיוע בקיטור
- 6.4 פונקציית העזר מניעת אלרגיה

### 6.1 פונקציית העזר שטיפה מוקדמת

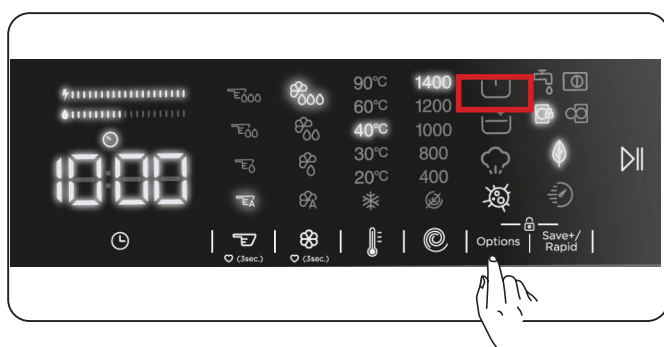

אם הכביסה מלוכלכת מאוד, תוכל להשתמש בפונקציית עזר זו לביצוע שטיפה מוקדמת לפני מחזור הכביסה העיקרי. כאשר אתה משתמש בפונקציה זו, עליך להוסיף תכשיר לתא השטיפה המוקדמת שבמגירת תכשיר הניקוי. כדי להפעיל את פונקציית העזר שטיפה מוקדמת, לחץ על מקש האפשרויות עד שסמל השטיפה המוקדמת ידלוק. אם נורת השטיפה המוקדמת ידלוק, ברציפות בתצוגה האלקטרונית, פירוש הדבר פונקציית העזר נבחרה.

**הערה:** כאשר אתה רוצה לבחור את פונקציית העזר שטיפה מוקדמת, אם אינו מופיע בתצוגה, פירוש הדבר שתכונה זו אינה זמינה בתוכנית הכביסה שנבחרה.

באפשרותך ללחוץ על מקש הגדרת הטמפרטורה של מי הכביסה כדי להוריד בהדרגה את טמפרטורת מי הכביסה בין הטמפרטורה המרבית של מי הכביסה של התוכנית שנבחרה לבין טמפרטורת הכביסה הקרה (\*).

אם דילגת על טמפרטורת מי הכביסה שרצית להגדיר, המשך ללחוץ על מקש טמפרטורת מי הכביסה כדי למצוא שוב את הטמפרטורה הרצויה.

## 5. בחירת מהירות סחיטה

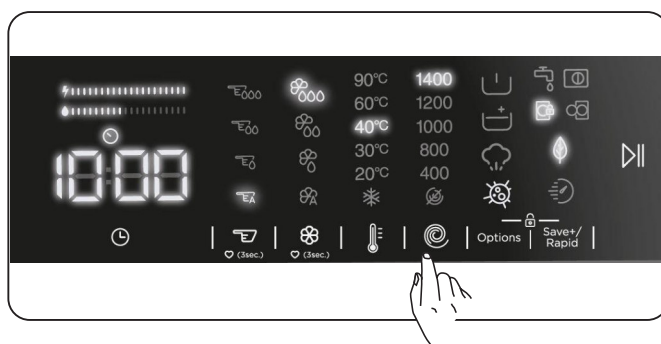

תוכל להשתמש במקש הגדרת המהירות כדי להגדיר את מהירות הסחיטה של הכביסה. כשאתה בוחר תוכנית חדשה, מהירות הסחיטה המרבית של התוכנית שנבחרה תוצג בתצוגת מהירות הסחיטה. תוכל ללחוץ על מקש הגדרת מהירות הסחיטה כדי להוריד בהדרגה את מהירות הסחיטה בין מהירות הסחיטה המרבית של התוכנית לבין אפשרות ביטול הסחיטה (⊘).

אם דילגת על מהירות הסחיטה שרצית להגדיר, תוכל להמשיך ללחוץ על מקש מהירות הסחיטה כדי למצוא שוב את המהירות הרצויה.

## 6.2 פונקציית העזר שטיפה נוספת

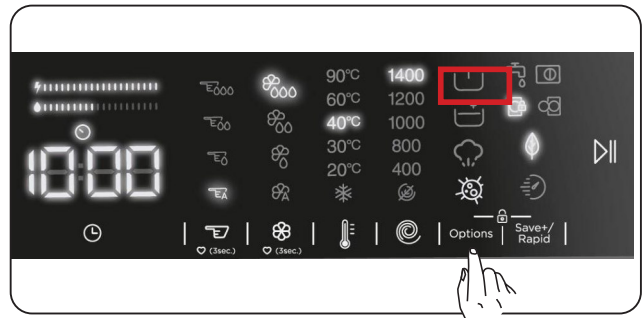

תוכל להשתמש בפונקציית עזר זו לשטיפה נוספת של הכביסה שלך. כדי להפעיל את פונקציית השטיפה הנוספת, המשך ללחוץ על מקש האפשרויות עד שסמל השטיפה הנוספת ידלוק. אם נורת השטיפה הנוספת דולקת ברציפות בתצוגה האלקטרונית, פירוש הדבר שפונקציית העזר נבחרה.

**הערה:** כאשר אתה רוצה לבחור את פונקציית העזר שטיפה נוספת, אם אינו מופיע בתצוגה, פירוש הדבר שתכונה זו אינה זמינה בתוכנית הכביסה שנבחרה.

## 6.3 פונקציית העזר סיוע בקיטור

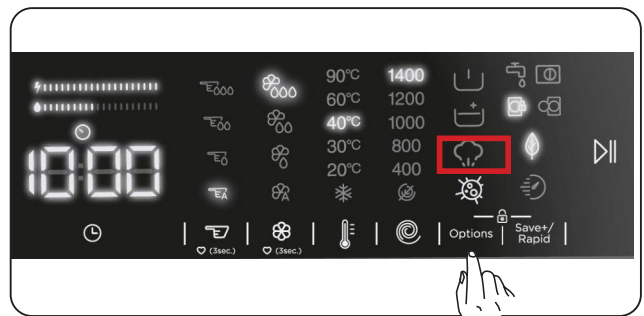

בזכות מערכת הקיטור פעולת הגיהוץ הופכת להיות מהירה וקלה. הקיטור חודר ומרפה את הסיבים, מעלים את הקמטים ומותיר את הבגדים רכים ונעימים.

**הערה:** כאשר אתה רוצה לבחור את פונקציית העזר מערכת הקיטור, אם אינו מופיע בתצוגה, פירוש הדבר שתכונה זו אינה זמינה בתוכנית הכביסה שנבחרה.

## 6.4 פונקציית העזר מניעת אלרגיה

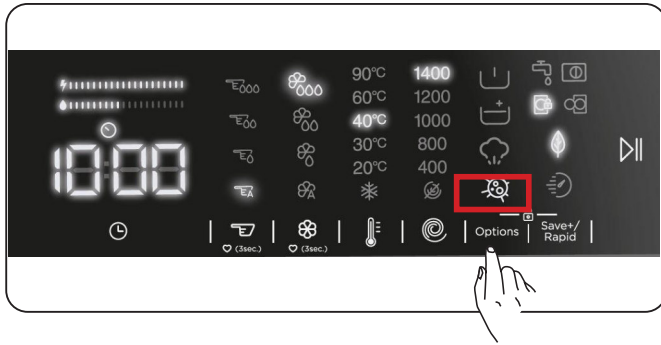

תוכל להשתמש בפונקציית עזר זו להוספת מחזור שטיפה נוסף לכביסה שלך. המכונה תשתמש במים חמים בכל שלבי השטיפה. (מומלץ לביגוד של בעלי עור עדין, בגדי תינוקות והלבשה תחתונה). להפעלת פונקציית העזר מניעת אלרגיה, המשך ללחוץ על מקש האפשרויות עד שסמל הפונקציה מניעת אלרגיה ידלוק אם נורת מניעת אלרגיה דולקת ברציפות בתצוגה האלקטרונית, פירוש הדבר שפונקציית העזר נבחרה.

**הערה:** כאשר אתה רוצה לבחור את פונקציית העזר מניעת אלרגיה, אם אינו מופיע בתצוגה, פירוש הדבר שתכונה זו אינה זמינה בתוכנית הכביסה שנבחרה.

## 7. פונקציית העזר כביסה חסכונית/מהירה



### פונקציית העזר כביסה חסכונית:

אם אתה בוחר פונקציית עזר זו, המכונה תאריך מעט את משך תוכנית הכביסה. אולם, היא תשתמש בפחות אנרגיה ומים למחזור הכביסה. להפעלת פונקציה זו, תוכל לגעת במקש בחירת כביסה חסכונית/מהירה בלוח התצוגה כדי להדליק את נורת הסמל.

### פונקציית העזר כביסה מהירה:

אם אתה בוחר פונקציית עזר זו, המכונה תקצר את משך תוכנית הכביסה. מומלץ להכניס למכונה מחצית הקיבולת של תוכנית הכביסה שנבחרה או פחות ממנה. להפעלת פונקציה זו, תוכל לגעת במקש בחירת כביסה חסכונית/מהירה בלוח התצוגה כדי להדליק את נורת הסמל.



**הערה:** אם אתה מכניס למכונה מחצית הקיבולת של תוכנית הכביסה שנבחרה או פחות ממנה, המכונה תזהה זאת בזכות המערכת לזיהוי חצי כמות, ועל ידי כך היא תכבס את כביסה בפחות אנרגיה ומים בזמן קצר יותר. **כאשר** המכונה מזהה חצי כמות, נורת הסמל תדלוק אוטומטית בלוח התצוגה.

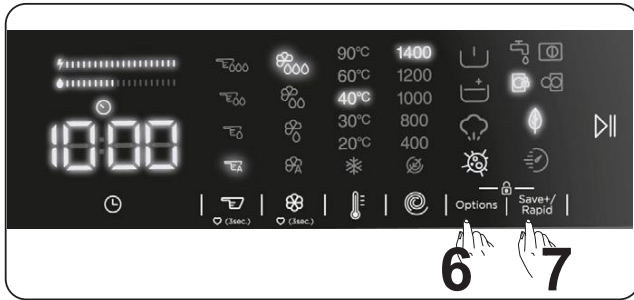

**פס יעילות אנרגיה/מים:**

הוא מחוון יעילות הבנוי מ-2 פסים. פס יעילות אנרגיה/מים מראה את כמות צריכת האנרגיה והמים. ככל שהפס ארוך יותר, כך צריכת האנרגיה או המים גבוהה יותר. פס יעילות אנרגיה/מים עשוי להתארך או להתקצר בהתאם למשך התוכנית שנבחרה, להגדרת הטמפרטורה, למהירות הסחיטה ולפונקציות עזר אחרות.

**לחץ הפעלה/הפסקה**



בלחיצה על לחצן הפעלה/הפסקה תוכל להפעיל את התוכנית שבחרת או להשהות תוכנית פועלת. אם תעביר את המכונה למצב המתנה, נורת ההפעלה/הפסקה שבלוח התצוגה תהבהב.

**5.7 נעילת מקשים**

פונקציית נעילת המקשים מאפשרת לך לנעול את המקשים כך שלא ניתן לשנות בשוגג את מחזור הכביסה שבחרת.

להפעלת נעילת מקשים, לחץ על לחצנים 6 ו-7 בו זמנית והחזק אותם לחוצים במשך 3 שניות לפחות. "CL" יהבהב בתצוגה האלקטרונית במשך 2 שניות לאחר שהופעלה נעילת המקשים.

אם לוחצים על לחצן כלשהו או אם משנים תוכנית שנבחרה באמצעות חוגת התוכניות כאשר נעילת המקשים פעילה, הסמל "CL" יהבהב בתצוגה האלקטרונית במשך 2 שניות.

אם פונקציית נעילת המקשים פעילה ותוכנית כלשהי פועלת, כאשר חוגת התוכניות מכוונת למצב "כיבוי" ונבחרה תוכנית אחרת, התוכנית שנבחרה לפני כן ממשיכה לפעול מאותה נקודה.

לביטול הפעלת נעילת מקשים, לחץ על לחצנים 6 ו-7 בו זמנית והחזק אותם לחוצים במשך 3 שניות לפחות, עד שהסמל "CL" שבתצוגה האלקטרונית ייעלם.



**הערה:** הדלת נשארת לא נעולה למקרה שבו נעילת המקשים פעילה והחשמל מנותק.

**5.8 אם ברצונך להפסיק/לבטל תוכנית פועלת או להוסיף כביסה:**

- מקש הסמל ||▶ מאפשר לך להפסיק או להתחיל שוב את התוכנית שנבחרה. כאשר אתה רוצה להוסיף כביסה, באפשרות להשתמש בפונקציה זו.
- לשם כך, גע בלחצן הסמל ||▶. אם מוצג על המסך, תוכל לפתוח את דלת הכנסת הכביסה ולהוסיף כביסה.
- אם מוצג על המסך, חלף השלב שבו אתה יכול להוסיף כביסה.
- אם ברצונך לבטל תוכנית פועלת, סובב את כפתור התוכנית למצב "ביטול". המכונה תעצור את תהליך הכביסה והתוכנית תבוטל. לניקוז המים במכונה, סובב את כפתור התוכנית למצב תוכנית כלשהו. המכונה תנקז את המים ותבטל את התוכנית: תוכל לבחור תוכנית חדשה ולהפעיל את המכונה.

## 5.9 סיום התוכניות



המכונה תעצור אוטומטית עם סיום התוכנית שנבחרה.

- "END" (סיום) יופיע בתצוגה האלקטרונית.
- תוכל לפתוח את הדלת ולהוציא את הכביסה. לאחר הוצאת הכביסה, השאר את הדלת פתוחה כדי שהחלק הפנימי של המכונה יוכל להתייבש.
- סובב את כפתור התוכנית למצב ביטול.
- נתק את המכונה מהחשמל.
- סגור את הברז.

## 6. טבלת התוכניות

תוכנית Programme	טמפרטורת המים (C°)	כמות מרבית של כביסה יבשה (ק"ג)	תא תכשיר הכביסה (****)	משך התוכנית (דקות) (*****)	סוג כביסה / תיאורים
כותנה COTTON	90 - 60*	9,0	2	145	אריגי כותנה ופשתן מלוכלכים מאוד. (הלבשה תחתונה, מצעים, מפות שולחן, מגבות 4.5 ק"ג מקסימום), כלי מיטה, וכו'.
ECO 40-60	60 - 40*	9,0	2	228	אריגי כותנה ופשתן מלוכלכים. (הלבשה תחתונה, מצעים, מפות שולחן, מגבות 4.5 ק"ג מקסימום), כלי מיטה, וכו'.
שטיפה מוקדמת של כותנה INTENSIVE	30 - 40 - 60* "C- -"	9,0	2&1	164	אריגי כותנה ופשתן מלוכלכים. (הלבשה תחתונה, מצעים, מפות שולחן, מגבות 4.5 ק"ג מקסימום), כלי מיטה, וכו'.
כותנה 20	"C- -" 20-*	4,5	2	59	אריגי כותנה ופשתן פחות מלוכלכים. (הלבשה תחתונה, סדינים, מפות שולחן, מגבות 2.5 ק"ג מקסימום), כלי מיטה, וכו'.
צבעים COLOURS	"C- -" - 30 - 40*	9,0	2	130	אריגי כותנה ופשתן פחות מלוכלכים. (הלבשה תחתונה, סדינים, מפות שולחן, מגבות 4.5 ק"ג מקסימום), כלי מיטה, וכו'.
צמר WOOL	"C- -" - 30*	2,5	2	48	כביסת צמר עם תוויות של כביסה במכונה.
שטיפה RINSE	"C- -"*	9,0	-	30	שטיפה נוספת לכל סוג כביסה לאחר מחזור הכביסה.
בטיחות מפני אלרגיה HYGIENE	30 - 40 - 60* "C- -"	4,0	2	212	בגדי תינוקות
סחיטה/ניקוז SPIN/DRAIN	"C- -"*	9,0	-	17	תוכל להשתמש בתוכנית זו לכל סוג כביסה אם את רוצה לבצע שלב סחיטה נוסף לאחר סיום מחזור הכביסה. / תוכל להשתמש בתוכנית הניקוז לניקוז מים שהצטברו בתוך המכונה (הוספת כביסה או הוצאתה). להפעלת תוכנית הניקוז סובב את כפתור התוכניות לתוכנית סחיטה/ניקוז. לאחר בחירת "הסחיטה בוטלה" באמצעות מקש פונקציית העזר, התוכנית תתחיל לפעול.
כביסה עדינה/כביסת יד HAND WASH	"C- -" - 30*	2,5	2	90	כביסה המומלצת לכביסת יד או לכביסה עדינה.
בגדים המיועדים מחוץ לבית / טיפול קל SPORT	"C- -" - 30 - 40*	3,5	2	170	אריגים מלוכלכים מאוד או סינתטיים-מעורבים. (גרבי ניילון, חולצות טי ומכופתרות, מכנסיים כולל מכנסיים סינתטיים, וכו')
כביסה מעורבת MIXED	"C- -" - 30 - 40*	3,5	2	100	אריגים מלוכלכים מכותנה, אריגים סינתטיים, צבעוניים ואריגי פשתן ניתן לכבס יחד.
ג'ינס / בגדים כהים JEANS	"C- -" - 30*	3,5	2	96	פריטים שחורים וכהים עשויים מכותנה, מסיבים מעורבים ומג'ינס. יש לכבס הפוך. ג'ינס מכיל לעיתים קרובות צבע עודף, והצבע עלול לרדת בכביסות הראשונות. יש לכבס פריטים בהירים וכהים בנפרד
(**) כביסה מהירה ב-60 דקות. 'RAPID 60	30 - 40 - 60* "C- -"	4,0	2	60	אריגי כותנה, אריגים צבעוניים ואריגי פשתן ניתן לכבס ב- 60°C ב-60 דקות.
(***) כביסה מהירה 15 דקות. 'RAPID 15	"C- -" - 30*	2,0	2	15	בזמן קצר של 15 דקות ניתן לכבס אריגים מלוכלכים קלות העשויים מכותנה, אריגים צבעוניים ואריגי כותנה.



הערה: משך התוכנית עשויה להשתנות בהתאם לכמות הכביסה, מי הברז, טמפרטורת הסביבה ופונקציות נוספות שנבחרו.

(\* טמפרטורת מי הכביסה של התוכנית היא ברירת המפעל של המפעל.

(\*\*) אם קיימת במכונה פונקציית הכביסה המהירה, תוכל להפעיל את אפשרות הכביסה המהירה בלוח התצוגה ולהכניס למכונה כביסה במשקל 2 ק"ג או פחות כדי לכבס אותה ב-30 דקות.

(\*\*\*) עקב זמן הכביסה הקצר של תוכנית זו, מומלץ להשתמש בכמות קטנה יותר של תכשיר כביסה. התוכנית עשויה להימשך יותר מ-15 דקות אם המכונה מזהה כביסה שהוכנסה בצורה לא מאוזנת. תוכל לפתוח את דלת המכונה 2 דקות לאחר סיום פעולתה. (פרק הזמן של 2 דקות אינו כלול במשך התוכנית).

(\*\*\*\*) אם תכונת נוזל הכביסה (מינון אוטומטי) מושבתת, עליך למלא את מכל תכשיר הכביסה בתכשיר כביסה.

(\*\*\*\*\*) משך התוכנית משתנה בהתאם לכמות הכביסה ולא לגוריתם שנקבע.

בתוכנית Eco 40-60 ניתן לנקות כביסת כותנה עם לכלוך רגיל, אשר באופן מוצהר ניתן לכבס אותה בטמפרטורות של 40°C או 60°C, יחד באותו מחזור. כמו כן, תוכנית זו משמשת להערכת העמידה בדרישות חוקי התכן האקולוגי של האיחוד האירופי.

- התוכניות היעילות ביותר מבחינת צריכת אנרגיה הן בדרך כלל אלה הפועלות בטמפרטורות נמוכות יותר ובמשך זמן ארוך יותר.
- מילוי מכונת הכביסה עד לקיבולת המצוינת על ידי היצרן לגבי התוכניות הרלוונטיות יתרום לחיסכון הן באנרגיה והן במים.
- משך התוכנית וערכי צריכת האנרגיה והמים עשויים להשתנות בהתאם למשקל הכביסה ולסוג הכביסה, לפונקציות הנוספות שבחורים, למי הברז ולטמפרטורת הסביבה.
- מומלץ להשתמש בנוזל כביסה לתוכניות בטמפרטורה נמוכה. כמות נוזל הכביסה שבו משתמשים עשוי להשתנות בהתאם לכמות הכביסה ולרמת הלכלוך של הכביסה. לקביעת כמות נוזל הכביסה שבו משתמשים יש לפעול בהתאם להמלצותיו של יצרן נוזל הכביסה.
- הרעש ותכולת הרטיבות הנותרת מושפעים ממהירות הסחיטה. ככל שמהירות הסחיטה גבוהה יותר, כך הרעש יהיה חזק יותר, ותכולת הרטיבות הנותרת נמוכה יותר.
- תוכל לגשת למסד הנתונים של המוצר שבו מאוחסנים פרטי הדגם על ידי קריאת קוד ה-QR על גבי תווית האנרגיה.

תכולת הרטיבות הנותרת % 1400 ס"ד			טמפ. מרבית - C°			צריכת מים ליטר למחזור			משך התוכנית שעות: דקות			צריכת אנרגיה קוט"ש למחזור			קיבולת נקובה ק"ג	שם התוכנית
1/4 כמות	1/2 כמות	קיבולת נקובה	1/4 כמות	1/2 כמות	קיבולת נקובה	1/4 כמות	1/2 כמות	קיבולת נקובה	1/4 כמות	1/2 כמות	קיבולת נקובה	1/4 כמות	1/2 כמות	קיבולת נקובה		
		53%			81			71			03:13			2,35	9	כותנה 90
		53%			57			47			02:25			0,8	9	כותנה 60
53%	53%	53%	23	28	41	41	44	56	02:54	02:54	03:48	0,20	0,39	0,91	9	Eco 40-60
		53%			45			72			02:50			0,91	3,5	בגדים המיועדים מחוץ לבית / טיפול קל
		53%			58			35			01:00			1,11	4	כביסה מהירה 60
		53%			20			38			00:59			0,13	4,5	כותנה 20



## 6.1 מידע חשוב

- השתמש בתכשירי כביסה, מרככים ותוספים אחרים המיועדים אך ורק למכונות כביסה אוטומטיות. מערכת אוטומטית לספיגת קצף מופעלת אם כמות הקצף רבה מדי. הדבר קורה בגלל שימוש בכמות רבה מדי של תכשיר כביסה.
- מומלץ לנקות את מכונת הכביסה פעם בחודשיים. לניקוי תקופתי השתמש בתוכנית 'ניקוי התוף'. אם התוכנית 'ניקוי התוף' אינה קיימת במכונה שלך, השתמש בתוכנית כותנה 90. השתמש לפי הצורך במסירי אבנית המיוצרים במיוחד למכונות כביסה בלבד.
- אין לפתוח את הדרך בכוח כאשר מכונת הכביסה פועלת. תוכל לפתוח את דלת המכונה 2 דקות לאחר סיום פעולתה.
- אין לפתוח את הדרך בכוח כאשר מכונת הכביסה פועלת. הדלת תיפתח מיד לאחר סיום מחזור הכביסה.
- כדי למנוע סיכונים אפשריים, את פעולות ההתקנה ואת התיקונים יבצע אך ורק נציג שירות מורשה. היצרן לא יישא באחריות לנזקים שעלולים לנבוע מפעולות שבוצעו על ידי גורמים בלתי מורשים.
- פרק הזמן המינימלי לזמינותם של חלקי חילוף למכונת הכביסה הוא 10 שנים.

## 7. ניקוי ותחזוקה

### 7.1 אזהרה

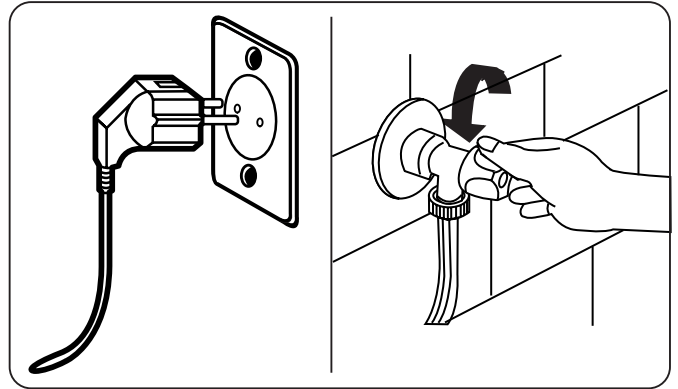

נתק את אספקת החשמל והוצא את התקע משקע החשמל לפני שתבצע את פעולות התחזוקה והניקיון של המכונה.

נתק את אספקת המים שתתחיל בפעולות התחזוקה והניקיון של המכונה.

**⚠️ זהירות:** לניקוי מכונת הכביסה אין להשתמש בחומרים ממסים, בתכשירי ניקוי הגורמים לשריטות, בתכשירים לניקוי שמשות או בחומרי ניקוי לכל מטרה. הם עלולים לגרום נזק למשטחי הפלסטיק ולרכיבים אחרים בגלל החומרים הכימיים שהם מכילים.

### 7.2 מסנני כניסת המים

מסנני כניסת המים מונעים את כניסתם של לכלוך וחומרים זרים למכונה. מומלץ לנקות מסננים אלה כשהמכונה אינה מצליחה להכניס לתוכה מים במידה מספקת, על אף שאספקת המים מופעלת והברז פתוח. מומלץ לנקות את מסנני כניסת המים פעם בחודשיים.

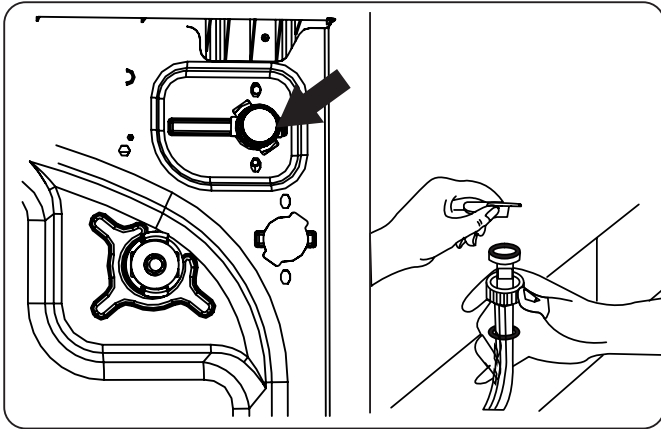

- שחרר את הברגת צינורות כניסת המים ממכונת הכביסה.
- להסרת מסנן כניסת המים משסתום כניסה המים, השתמש בשני פלייר בעלי זרועות מוארכות, כדי למשוך בעדינות את מוט הפלסטיק שבמסנן.
- מסנן כניסת מים שני ממוקם בקצה צינור כניסת המים. להסרת מסנן כניסת המים השני, השתמש בשני פלייר בעלי זרועות מוארכות, כדי למשוך בעדינות את מוט הפלסטיק שבמסנן.
- נקה את המסנן באופן יסודי במברשת רכה, רחץ אותו במי סבון ושטוף אותו היטב. הכנס חזרה את המסנן על ידי דחיפתו למקומו בעדינות.

**⚠️ זהירות:** המסננים בשסתום כניסת המים עלולים להיסתם בגלל איכות מים גרועה או בגלל אי ביצוע פעולות התחזוקה הדרושות, ועל כן עלולים להישבר. מסננים שבורים אלה עלולים לגרום לנזילת מים. מסננים שנשברו בנסיבות כאלה אינם כלולים באחריות.

6. סגור את מכסה המסנן.

**אזהרה!** ⚠️  
 המים שבמשאבה עשויים להיות חמים, המתן עד שיתקררו לפני שתבצע פעולות ניקוי או תחזוקה כלשהן.

7.3 מסנן המשאבה

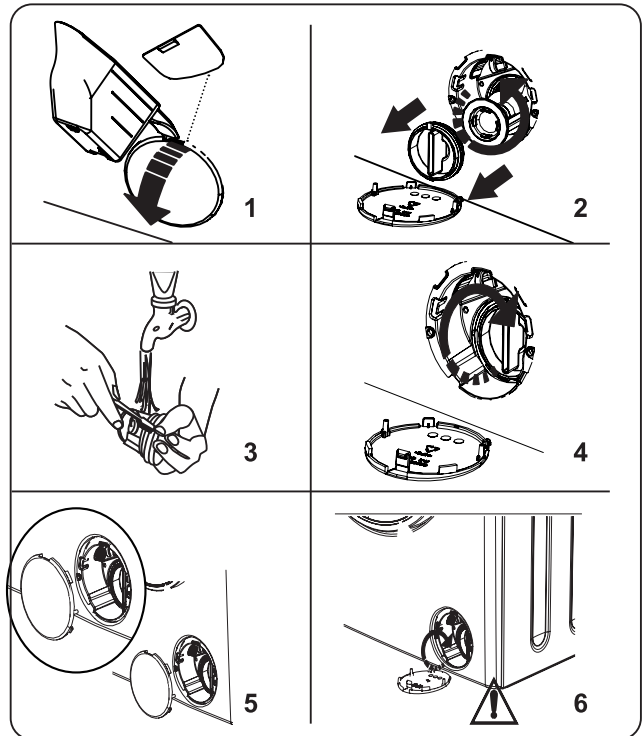

מערכת סינון המשאבה במכונת הכביסה מאריכה את חיי המשאבה על ידי כך שהיא מונעת את כניסת המוך למכונה. מומלץ לנקות את מסנן המשאבה פעם בחודשיים. מסנן המשאבה נמצא מאחורי המכסה בפינה הימנית התחתונה מקדימה. לניקוי מסנן המשאבה:

1. אתה יכול להשתמש ביעה לאבקת כביסה (\*) המצורפת למכונה או עם לוחית מפלסי נזל הכביסה כדי לפתוח את מכסה המשאבה.
  2. דחף את קצה היעה לאבקת כביסה או את לוחית מפלסי נזל הכביסה פנימה, כדי לפתוח את המכסה ובעדינות לחץ אחורנית. המכסה ייפתח.
- לפני פתיחת מכסה המסנן, הנח מכל מתחת למכסה המסנן, כדי לאגור מים שנותרו במכונה.
  - שחרר את המסנן על ידי סיבובו נגד כיוון השעון והסר אותו על ידי משיכתו. המתן לניקוז המים.

- הערה!** 🖐️ בהתאם לכמות המים שבתוך המכונה, יהיה עליך לרוקן את המכל לאגירת המים מספר פעמים.
3. הסר חומרים זרים מהמסנן באמצעות מברשת רכה.
  4. לאחר הניקוי, התקן שוב את המסנן על ידי הכנסתו וסיבובו בכיוון השעון.
  5. בעת סגירת מכסה המשאבה ודא שהכנות בתוך המכסה תואמות לחורים בצידו של הלוח הקדמי.

## 7.4 מגירת תכשיר הכביסה

תכשירי הכביסה עלולים ליצור משקע במגירת תכשיר הכביסה ובתא תכשיר הכביסה שבמגירה. הסר מדי פעם את מגירת תכשיר הכביסה כדי לנקות את המשקע שהצטבר. מומלץ לנקות אותה פעם בחודשיים.

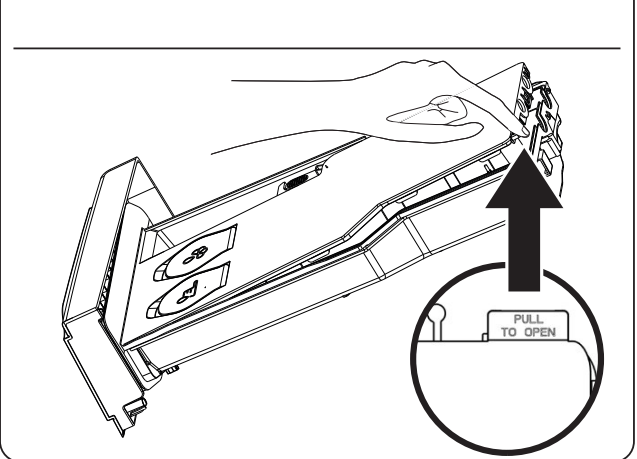
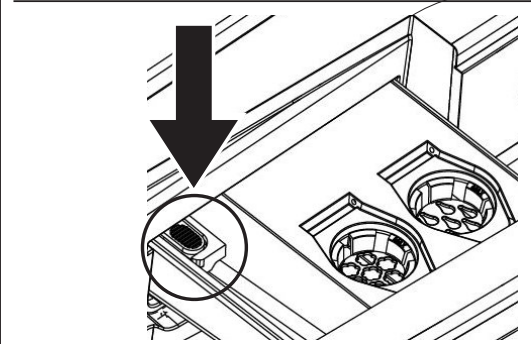
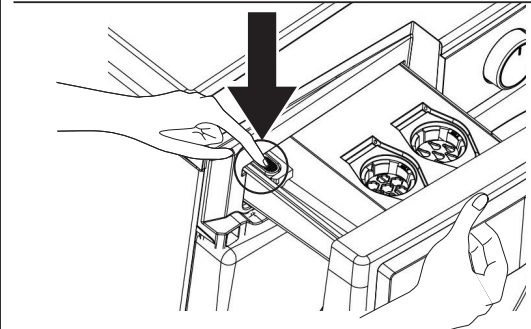
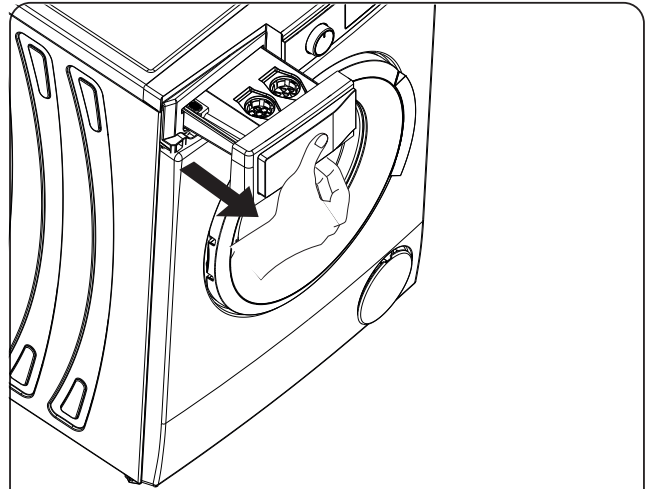

להסרת מגירת תכשיר הכביסה ממקומה:  
משוך את מגירת תכשיר הכביסה ככל

שאפשר.

- המשך למשוך את מגירת תכשיר הכביסה ככל האפשר בלחיצה על האזור המוצג בתמונות שבמגירה והוצא אותה ממקומה.
- הסר את המכסה הנמצא על מכל נוזל הכביסה ועל מכל המרכז על ידי הרמת החלק המוצג בתמונה.
- שטוף אותו במים רבים, והיעזר במברשת.
- אסוף את המשקע מהתא שבמגירת תכשיר הכביסה בלי שייפול לתוך המכונה.
- החזר את מגירת תכשיר הכביסה למקומה לאחר ייבושה במגבת או במטלית יבשה.

**⚠ אין להדיח את מגירת תכשיר הכביסה במדיח כלים.**

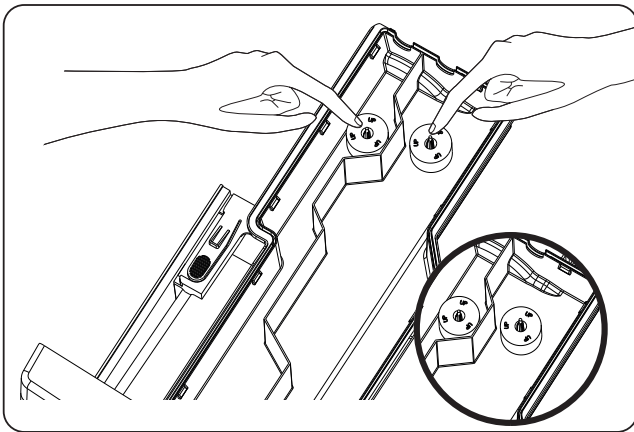

**⚠ זהירות:** את החלק המסומן כ-'UP' יש להציב עם הפנים כלפי מעלה.

## 8. גוף המכונה / תוף

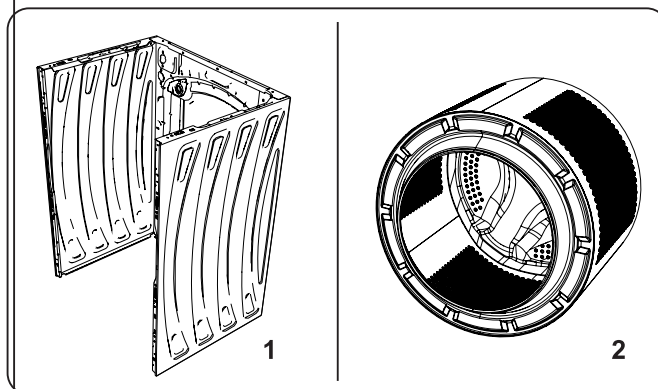

### 1. גוף המכונה

לניקוי המשטח החיצוני של המכונה, השתמש בחומר ניקוי עדין שאינו גורם לשריטות, או במים וסבון. נגב במטלית רכה עד לייבוש.

### 2. תוף

אין להשאיר במכונה חפצים מתכתיים כמו מחטים, אטבים, מטבעות, וכו'. חפצים אלה גורמים להיווצרות כתמי חלודה בתוף. לניקוי כתמי חלודה אלה, יש להשתמש בחומר ניקוי נטול כלור ולפעול בהתאם להוראות היצרן של חומר הניקוי. אין להשתמש בצמר פלדה או באביזרים קשים דומים לניקוי כתמי חלודה.

### 3. מניעת אבנית

אם אתם חיים באזור בו רמת קשיות המים היא גבוהה, מומלץ להשתמש בחומר לניקוי אבנית המיועד למכונות כביסה. ערכו בדיקה תקופתית של אבנית בתוף. במקרה הצורך, הפעילו את המכונה ללא כבסים עם חומר להסרת אבנית. השתמשו במוצר לניקוי אבנית בהתאם להוראות היצרן שעל האריזה.

## 9. פתרון בעיות

את תיקון המכונה תבצע חברת שירות מורשית. אם דרוש תיקון למכונה או אם אינך יכול לפתור בעיה בעזרת המידע המופיע להלן, עליך:

- לנתק את המכונה ממערכת החשמל.
- לנתק את אספקת המים.

תקלה	סיבה אפשרית	פתרון בעיות
המכונה אינה מתחיל לפעול.	המכונה אינה מחוברת לחשמל.	הכנס את התקע לשקע החשמל.
	הנתיכים פגומים.	החלף את הנתיכים.
	אין אספקת חשמל.	בדוק את מערכת החשמל.
	לחצן ההפעלה/הפסקה לא נלחץ.	לחץ על לחצן ההפעלה/הפסקה.
	מצב 'עצירה' של חוגת התוכניות:	סובב את חוגת התוכניות למצב הרצוי.
	דלת המכונה אינה סגורה לחלוטין.	סגור את דלת המכונה.
	ברז המים סגור.	פתח את הברז.
לא נכנסים מים למכונה.	ייתכן שצינור כניסת המים מסובב.	בדוק את צינור כניסת המים וסובב אותו למצב התקין.
	צינור כניסת המים סתום.	נקה את מסנני צינור כניסת המים. (*)
	מסנן כניסת המים סתום.	נקה את מסנני כניסת המים. (*)
	דלת המכונה אינה סגורה לחלוטין.	סגור את דלת המכונה.
	צינור הניקוז סתום או מסובב.	בדוק את צינור הניקוז, ולאחר מכן נקה אותו או סובב אותו למצב התקין.
לא נפלטים מים מהמכונה.	מסנן המשאבה סתום.	נקה את מסנן המשאבה. (*)
	הכביסה צפופה והדוקה מדי בתוף.	פזר את הכביסה בצורה שווה במכונה.
	הרגליות לא כווננו.	כוונן את הרגליות. (**)
המכונה רוטטת.	בורגי ההובלה שהותקנו לצורך הובלה לא הוסרו.	הסר את בורגי ההובלה מהמכונה. (**)
	כמות קטנה של כביסה בתוף.	הדבר לא ימנע את פעולת המכונה.
	המכונה מלאה בכביסה יתר על המידה או שהכביסה אינה מפוזרת בצורה שווה במכונה.	אין למלא את התוף יתר על המידה. פזר את הכביסה בצורה שווה בתוף.
	המכונה ניצבת על משטח קשה.	אין להתקין את המכונה על משטח קשה.
	נוצר קצף רב מדי במגירת תכשיר הכביסה.	נעשה שימוש בכמות רבה מדי של תכשיר כביסה.
תוצאת הכביסה אינה מספקת.	נעשה שימוש בתכשיר כביסה לא מתאים.	השתמש אך ורק בתכשירי כביסה המיועדים למכונות כביסה אוטומטיות.
	הכביסה מלוכלכת מדי לתוכנית שנבחרה.	היעזר במידע המופיע בטבלת התוכניות כדי לבחור את התוכנית המתאימה.
	נעשה שימוש בכמות קטנה מדי של תכשיר כביסה.	השתמש בכמות תכשיר הכביסה המצוינת על גבי האריזה.
	יש במכונה כביסה רבה מדי.	ודא שלא חרגת מהקיבולת המרבי לתוכנית שנבחרה.

תקלה	סיבה אפשרית	פתרון בעיות
תוצאת הכביסה אינה מספקת.	מים קשים.	הגדל את כמות תכשיר הכביסה בהתאם להוראות היצרן.
	הכביסה צפופה והדוקה מדי בתוף.	ודא שהכביסה מפוזרת היטב.
ברגע שהמכונה מתמלאת במים, המים נפלטים החוצה.	קצה צינור ניקוז המים נמוך מדי למכונה.	ודא שצינור הניקוז ממוקם בגובה המתאים. (**)
לא נראים מים בתוף במהלך הכביסה.	אין תקלה. המים נמצאים בחלק הנסתר של התוף.	.....
נותרו על הכביסה שאריות של תכשיר כביסה.	חלקיקי תכשיר כביסה שאינם מתמוססים במים עשויים להופיע על הכביסה כנקודות לבנות.	בצע שטיפה נוספת או נקה את הכביסה במברשת לאחר שהתייבשה.
נקודות אפורות מופיעות על הכביסה.	יש על הכביסה שמן לא מטופל, קרם או משחה.	השתמש בכביסה הבאה בכמות תכשיר הכביסה המצוינת על גבי האריזה.
מחזור הסחיטה אינו מתרחש או מתרחש מאוחר מהצפוי.	אין תקלה. הופעלה מערכת בקרת חוסר האיזון של הכביסה.	מערכת בקרת חוסר האיזון של הכביסה תנסה לפזר את הכביסה. מחזור הסחיטה יתחיל לאחר פיזור הכביסה. בכביסה הבאה הכנס את הכביסה בצורה שווה.

(\* עיין בפרק העוסק בתחזוקה וניקוי של המכונה.

(\*\*) עיין בפרק העוסק בהתקנת המכונה.

## 10. אזהרות אוטומטיות מפני תקלות ומה צריך לעשות

במכונת הכביסה מותקנת מערכת מובנית לזיהוי תקלות, המצוינת על ידי שילוב של נורות מהבהבות של פעולת הכביסה. קודי התקלות הנפוצים ביותר מוצגים להלן:

קוד בעיה	תקלה אפשרית	מה צריך לעשות
 E01	דלת המכונה אינה נסגרת כראוי.	סגור את הדלת כראוי עד שתשמע נקישה. אם המכונה ממשיכה להצביע על תקלה, כבה אותה, נתק אותה מהחשמל, ופנה באופן מיידי לנציג השירות המורשה הקרוב לאזור מגוריך.
 E02	ייתכן שלחץ המים או מפלס המים שבתוף המכונה נמוך.	ודא שהברז פתוח לחלוטין. ייתכן שהברז הראשי מנותק. אם הבעיה נמשכת עדיין, המכונה תפסיק לפעול אוטומטית כעבור זמן מה. נתק את המכונה מהחשמל, סגור את הברז ופנה אל נציג השירות המורשה הקרוב לאזור מגוריך.
 E03	המשאבה מקולקלת או שמסנן המשאבה סתום, או שקיימת תקלה בחיבור המשאבה לחשמל.	נקה את מסנן המשאבה. אם הבעיה לא נפתרה, פנה אל נציג השירות המורשה הקרוב לאזור מגוריך. (*)
E04	הוכנסה למכונה כמות רבה מדי של מים.	המכונה תפלוט מים בכוחות עצמה. לאחר ניקוז המים, כבה את המכונה ונתק אותה מהחשמל. סגור את הברז ופנה אל נציג השירות המורשה הקרוב לאזור מגוריך.

(\* עיין בפרק העוסק בתחזוקה וניקוי של המכונה.

## תיקון עצמי

המשתמש יכול לתקן בעצמו תקלות מסוימות. דרך אתר [sav.groupebrandt](http://sav.groupebrandt) ניתן להזמין מספר חלקי חילוף ולקבל מידע טכני והוראות בטיחות לביצוע תיקונים מסוג זה. בהתאם להוראות סעיף L441-5 של תקנון הצרכנות הצרפתי (Code de la Consommation), היצרן לא יישא בכל אחריות עבור נזק אשר נגרם במהלך תיקון עצמי על-ידי המשתמש במידה והנזק קשור לפעולה לקויה של המשתמש או לאי-שמירתו על הוראות תיקון המוצר.

## זמינות חלקי חילוף

משך הזמן המינימלי לזמינות חלקי החילוף הרשומים בתקנון האירופאי מספר 2019-2023-EU והזמינים בין היתר למשתמש במכשיר הוא 14 שנים בכפוף לתנאים של אותו תקנון.



## מידע כללי הקשור לתקנון UE 2019-2023

ה" במהלך שימוש תוכניות הבדיקה, יש לכבס את כמות הכבסים המצוינת עם מהירות הסחיטה המרבית.

ההגדרות בפועל תלויות במכשיר באופן השימוש במכשיר ועשויות להיות שונות מאלה שנקבעו מראש. מכונת הכביסה מצוידת במערכת ניהול לצריכת האנרגיה. משך הזמן להשארה במצב הפעלה הוא פחות מדקה.

התוכניות היעילות ביותר בהיבט של צריכת אנרגיה ומים הן בדרך התוכניות הפועלות בטמפרטורה נמוכה למשך זמן רב יותר.

מילוי מכונת הכביסה עד הקיבולות המרבית המצוינת על-ידי היצרן עבור כל תוכנית, תורם לחיסכון באנרגיה ובמים.

עוצמת הרעש ואחוז הלחות השירית מושפעים ממהירות הסחיטה. ככל שמהירות הסחיטה גבוהה יותר, הרעש גובר והלחות השירית נמוכה יותר.

כדי לגשת לנתונים של הדגם שלך, המאוחסנים במסד הנתונים של המוצר בהתאם לתקנה EU 2019/2014 ולנתונים הקשורים לתיוג אנרגיה, אנא התחבר לאתר הייעודי בכתובת [/https://eprel.ec.europa.eu](https://eprel.ec.europa.eu)

מצא את הקוד של המכשיר שלך באתר, על ידי הזנת קוד השירות המוצג על לוחית הנתונים של המכשיר. ניתן לגשת למידע זה גם על-ידי סריקת הקוד QR על לוחית נתוני צריכת האנרגיה של המכשיר.

## שירות לקוחות

תיקונים של המכשיר יבוצעו אך ורק על-ידי בעל מקצוע מוסמך למותג. לטיפול יעיל בפנייה, יש להכין מראש את הנתונים המלאים של המכשיר (קוד דגם, קוד שירות, מספר סידורי). מידע זה מופיע על לוחית הנתונים. פרטים אלה מופיעים על לוחית הנתונים.

## הצהרת תאימות של הקהילה האירופית

אנו מצהירים שהמוצרים שלנו תואמים להנחיות, להחלטות, לתקנות ולדרישות האירופאיות הרלוונטיות המפורטות בתקנים שצוינו.

## סילוק המכונה הישנה לאשפה

סמל זה המופיע על המוצר או על אריזתו מציין כי אין להשליך אותו כפסולת ביתית. באיחוד האירופאי קיימים מנגנוני איסוף למכשירים מסוג זה. למידע נוסף, אנא פנו לרשות המקומית או לספק שלכם.







[www.dedietrich-electromenager.com](http://www.dedietrich-electromenager.com)



52444052

