

FR

CZ

DA

DE

EL

EN

ES

FI

IT

NL

NO

PL

PT

RU

SK

SV

UA

HU

HE

GEBRAUCHSANLEITUNG

TROCKNER

De Dietrich 



LIEBE KUNDIN, LIEBER KUNDE

Die Produkte von De Dietrich zu entdecken heißt einzigartige Emotionen zu empfinden.

Die Verlockung entsteht schon beim ersten Anblick. Das Design zeichnet sich durch eine zeitlose Ästhetik und eine sorgfältige Verarbeitung aus, wodurch jedem Gegenstand Eleganz und Raffinesse verliehen wird und beides in perfektem Einklang zueinander steht. Sofort kommt das unwiderstehliche Verlangen nach einer Berührung auf.

Das De Dietrich Design setzt auf robuste und wertvolle Materialien; Authentizität steht dabei an erster Stelle. Durch die Symbiose aus Spitzentechnologie und edlen Materialien schafft De Dietrich hochwertige Produkte für kulinarische Genüsse - eine Leidenschaft, die von allen Küchenfreunden geteilt wird. Wir wünschen Ihnen mit Ihrem neuen Gerät viel Freude.

Wir danken Ihnen für das entgegengebrachte Vertrauen.

www.dedietrich-electromenager.com

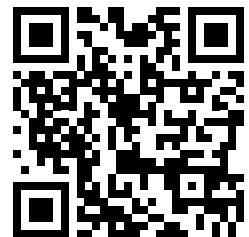

De Dietrich 

Vielen Dank, dass Sie sich für dieses Produkt entschieden haben.

Diese Bedienungsanleitung enthält wichtige Sicherheitshinweise und Anweisungen zur Bedienung und Wartung Ihres Gerätes. Bitte nehmen Sie sich die Zeit, diese Bedienungsanleitung vor Benutzung Ihres Gerätes zu lesen, und bewahren Sie sie zum künftigen Nachschlagen auf.

Symbol	Text	Beschreibung
	WARNUNG	Gefahr ernsthafter oder sogar tödlicher Verletzungen
	STROMSCHLAGGEFAHR	Gefährliche Spannung
	Brand	Brandgefahr
	Achtung	Gefahr von Verletzungen oder Materialschäden
	Wichtig/Hinweis	Informationen zur richtigen Bedienung des Systems
	Anweisungen lesen.	
	Heiße Oberfläche	

Inhalt

1. Sicherheitshinweise	4
1.1. Elektrische Sicherheit	4
1.2. Sicherheit von Kindern	5
1.3. Produktsicherheit.....	6
1.4. Die richtige Benutzung	7
1.5. Auf einer Waschmaschine installieren.....	9
2. Installation	10
2.1. Wasseranschluss (mit optionalem Ablaufschlauch)	10
2.1.1. Wasserablaufschlauch anschließen	10
2.2. Elektrischer Anschluss.....	10
2.3. Unter einer Arbeitsplatte installieren.....	10
3. Übersicht	11
4. Wäsche vorbereiten	12
4.1. Wäsche zum Trocknen sortieren	12
4.2. Wäsche zum Trocknen vorbereiten	13
4.3. Ladekapazität	13
5. Trockner verwenden	14
5.1. Bedienfeld.....	14
5.1.1. Programmauswahlknopf.....	14
5.1.2. Elektrische Anzeige und Zusatzfunktionen.....	14
5.2. Programmauswahl und Verbrauchstabelle.....	16
5.2.1. Zusatzfunktionen	17
5.2.2. Programm starten.....	18
5.2.3. Energiesparmodus	19
5.3. Information zur Trommelbeleuchtung	19
6. Reinigung und Pflege	21
6.1. Flusensiebe reinigen	21
6.2. Wassertank leeren.....	21
6.3. Wärmetauscher reinigen	22
6.4. Feuchtigkeitssensor reinigen.....	22
6.5. Innenfläche der Gerätetür reinigen.....	23
7. GERÄUSCHE DER MASCHINE	24
8. Technische Daten	25
9. Problemlösung	26

10. AUTOMATISCHE FEHLERWARNUNGEN UND ABHILFEMAßNAHMEN...	28
11. UMWELTSCHUTZ UND INFORMATIONEN ZUR VERPACKUNG	29
11.1. Informationen zur Verpackung.....	29
12. ERLÄUTERUNG DES ENERGIELABELS UND HINWEISE ZUM ENERGIESPAREN	29
12.1. Energieverbrauchskennzeichnung	29
12.2. Energieeffizienz	30
13. ANDERE	32

Erste Überlegungen

- Dieses Gerät darf nur dann von Kindern (ab acht Jahren) oder von Personen bedient werden, die unter körperlichen oder geistigen Einschränkungen leiden oder denen es an der nötigen Erfahrung im Umgang mit solchen Geräten mangelt, wenn solche Personen aufmerksam und lückenlos beaufsichtigt werden, zuvor gründlich mit der Bedienung des Gerätes vertraut gemacht wurden und sich der damit verbundenen Gefahren voll und ganz bewusst sind. Achten Sie darauf, dass Kinder nicht mit dem Gerät spielen. Kinder dürfen das Gerät nicht ohne Aufsicht reinigen oder bedienen.
- Kinder unter 3 Jahren sollten vom Gerät ferngehalten werden, es sei denn, sie werden ständig beaufsichtigt.
- Dieser Trockner ist nur für den Einsatz in Privathaushalten im Innenbereich vorgesehen. Die Garantie erlischt bei kommerzieller Nutzung.
- Verwenden Sie dieses Gerät nur für Wäsche, die laut Pflegeetikett trocknergeeignet ist.
- Der Hersteller übernimmt keine Haftung für Schäden durch fehlerhafte Benutzung oder unsachgemäßen Transport.
- Der Bodenbelag darf die Belüftungsöffnungen nicht blockieren.
- Installation und Reparatur des Gerätes dürfen nur von autorisierten Servicearbeitern durchgeführt werden. Der Hersteller übernimmt keine Verantwortung für Schäden durch nicht autorisierte Reparaturen.

⚠️ Warnung: Sprühen oder gießen Sie zur Reinigung niemals Wasser auf den Trockner! Es besteht Stromschlaggefahr!

- Halten Sie an Seiten und Rückwand des Produktes sowie über dem Produkt (falls Sie das Gerät unter einer Arbeitsplatte aufstellen möchten) einen Abstand von mindestens 3 cm ein.

- Die Montage/Demontage unter einer Arbeitsplatte muss von einem autorisierten Servicevertreter durchgeführt werden.
- Prüfen Sie das Gerät vor der Installation auf sichtbare Schäden. Installieren oder betreiben Sie niemals ein beschädigtes Gerät.
- Halten Sie Haustiere vom Trockner fern.
- Weichspüler und ähnliche Produkte sollten in Übereinstimmung mit den Herstelleranweisungen verwendet werden.
- Nehmen Sie alle Gegenstände, wie Feuerzeuge und Streichhölzer, aus den Taschen.
- Das Gerät darf nicht hinter einer abschließbaren Tür, einer Schiebetür oder einer Tür mit einem Scharnier auf der dem Trockner gegenüberliegenden Seite installiert werden, falls die Gerätetür dadurch nicht vollständig geöffnet werden kann.
- Stellen Sie anhand der Informationen in der Bedienungsanleitung sicher, dass Elektroinstallation und Wasseranschluss geeignet sind, bevor Sie sich zur Installation des Trockners an den örtlichen autorisierten Serviceanbieter wenden. Falls nicht, lassen Sie die erforderlichen Anpassungen von einem qualifizierten Elektriker bzw. Klempner vornehmen.
- Der Kunde ist für die Vorbereitung des Aufstellungsortes des Trockners sowie für die Elektro- und Abwasserinstallation verantwortlich. Prüfen Sie den Trockner vor der Installation auf Schäden. Lassen Sie ihn nicht installieren, falls er beschädigt ist. Beschädigte Produkte können ein Gesundheitsrisiko darstellen.
- Installieren Sie den Trockner auf einem stabilen, flachen Untergrund.
- Betreiben Sie den Trockner nur in einer staubfreien, gut belüfteten Umgebung.

- Der Abstand zwischen Trockner und Boden **darf nicht** durch Gegenstände, wie Teppiche, Holz oder Klebeband, verringert werden.
- **Blockieren Sie nicht die Belüftungsgitter** am Sockel des Trockners.
- Das Gerät darf nicht hinter einer abschließbaren Tür, einer Schiebetür oder einer Tür mit Scharnieren auf der dem Trockner gegenüberliegenden Seite installiert werden. Andernfalls wird eine vollständige Öffnung der Gerätetür verhindert.
- Nach Installation des Trockners müssen die Anschlüsse stabil bleiben. Stellen Sie bei Installation des Trockners sicher, dass die Rückseite nicht an etwas angelehnt ist (z. B. Wasserhahn, Steckdose).
- Die Betriebstemperatur des Trockners beträgt +5 °C bis +35 °C. Bei Betrieb außerhalb dieses Temperaturbereichs wird die Leistung des Trockners negativ beeinflusst und treten Geräteschäden auf.
- Seien Sie beim Tragen des Gerätes aufgrund seines Gewichts vorsichtig. Tragen Sie immer Sicherheitshandschuhe.
- Installieren Sie das Produkt immer an einer Wand.
- Das Gerät sollte mit der Rückseite an einer Wand stehen.
- Prüfen Sie die Ausrichtung des Gerätes bei Aufstellung mit einer Wasserwaage. Passen Sie die Füße an, falls der Trockner nicht waagrecht steht. Wiederholen Sie den Vorgang, wann immer Sie das Gerät an einem anderen Ort aufstellen.
- Stellen Sie den Trockner nicht auf das Netzkabel.

1. Sicherheitshinweise

Dieser Abschnitt enthält Sicherheitshinweise, die Ihnen beim Schutz vor Verletzungen und Sachschäden helfen. Bei Nichtbeachtung dieser Anweisungen erlischt die Garantie.

1.1. Elektrische Sicherheit

- Das Gerät darf nicht über ein externes Schaltgerät, wie einen Timer, versorgt oder an einen regelmäßig über einen Versorger ein- und ausgeschalteten Stromkreis angeschlossen werden.
- Berühren Sie den Netzstecker nicht mit feuchten oder gar nassen Händen. Trennen Sie das Gerät immer durch Ziehen des Netzsteckers von der Stromversorgung; andernfalls besteht Stromschlaggefahr.
- Schließen Sie den Trockner an eine abgesicherte geerdete Steckdose an. Lassen Sie den Erdanschluss von einem qualifizierten Elektriker installieren. Unser Unternehmen haftet nicht für jegliche Schäden/Verluste aufgrund einer Nutzung des Trockners ohne Erdanschluss entsprechend den örtlichen Vorschriften.
- Spannung und erlaubter Sicherungsschutz werden am Typenschild angezeigt. **(Beachten Sie bezüglich des Typenschildes Abschnitt Übersicht)**
- Spannungs- und Frequenzwerte am Typenschild müssen mit Spannung und Frequenz der Stromversorgung in Ihrem Haushalt übereinstimmen.
- Trennen Sie den Trockner bei längerer Nichtbenutzung sowie vor Installation, Wartung, Reinigung und Reparatur vom Stromnetz. Andernfalls könnte er beschädigt werden.
- Die Steckdose muss nach der Installation immer frei zugänglich sein.

 Vermeiden Sie Brand- und Stromschlaggefahr, indem Sie keine Verlängerungskabel, Mehrfachsteckdosen oder Adapter zwischen Trockner und Netzstrom anschließen.

1.2. Sicherheit von Kindern

- Dieses Gerät darf nicht von Personen (einschließlich Kindern) benutzt werden, die unter körperlichen oder geistigen Einschränkungen leiden oder denen es an der nötigen Erfahrung im Umgang mit solchen Geräten mangelt. Eine Ausnahme kann gemacht werden, wenn solche Personen ständig beaufsichtigt werden und/oder gründlich in der Verwendung des Gerätes unterwiesen wurden.
- Dieses Gerät darf nur dann von Kindern (ab acht Jahren) oder von Personen bedient werden, die unter körperlichen oder geistigen Einschränkungen leiden oder denen es an der nötigen Erfahrung im Umgang mit solchen Geräten mangelt, wenn solche Personen aufmerksam und lückenlos beaufsichtigt werden, zuvor gründlich mit der Bedienung des Gerätes vertraut gemacht wurden und sich der damit verbundenen Gefahren voll und ganz bewusst sind. Achten Sie darauf, dass Kinder nicht mit dem Gerät spielen. Kinder dürfen das Gerät nicht ohne Aufsicht reinigen oder bedienen.
- Lassen Sie Kinder nicht unbeaufsichtigt in die Nähe der Maschine.
- Kinder könnten sich im Gerät einschließen, was tödliche Folgen haben kann.
- Achten Sie darauf, dass Kinder während des Betriebs nicht die Glastür berühren. Die Oberfläche wird extrem heiß und kann Hautschäden verursachen.
- Halten Sie Verpackungsmaterial von Kindern fern.
- Falls Waschmittel und Reinigungsmaterialien verschluckt werden oder mit Haut und Augen in Berührung kommen, können Vergiftungen und Reizungen auftreten.
- Halten Sie Reinigungsmaterialien von Kindern fern. Elektrogeräte sind für Kinder gefährlich.
- Halten Sie Kinder während des Betriebs immer vom Gerät fern.

- Mit Hilfe der Kindersicherung können Sie verhindern, dass Kinder ein laufendes Programm unterbrechen oder Änderungen daran vornehmen.
- Erlauben Sie Kindern nicht, auf das Gerät zu klettern, darauf zu sitzen oder hineinzuklettern.
- Kinder unter 3 Jahren sollten vom Gerät ferngehalten werden, es sei denn, sie werden ständig beaufsichtigt.

1.3. Produktsicherheit

 **Aufgrund von Brandgefahr sollten folgende Wäschestücke und Produkte NIEMALS im Trockner getrocknet werden:**

- Trocknen Sie keine ungewaschenen Wäschestücke im Trockner.
- Wäschestücke, die mit Substanzen, wie Speiseöl, Aceton, Alkohol, Benzin, Kerosin, Fleckenentferner, Terpentin, Wachsen und Wachsentrfernern, verschmutzt sind, sollten vor dem Trocknen im Trockner in heißem Wasser mit zusätzlichem Waschmittel gewaschen werden.
- Reinigungstücher und Matten mit Resten von entflammaren Reinigungsmitteln oder Aceton, Gas, Benin, Fleckenentferner, Terpentin, Wachs, Wachsentrferner oder Chemikalien.
- Wäsche mit Resten von Haarsprays, Nagellackentferner und ähnlichen Substanzen.
- Wäschestücke, die mit industriellen Chemikalien gereinigt wurden (z. B. chemische Reinigung).
- Wäsche mit Schaumstoff-, Schwamm-, Gummi- oder gummiartigen Teilen oder Accessoires. Dazu zählen Latexschaumschwämme, Duschhauben, wasserdichte Stoffe und Schaumstoffkissen.
- Wäschestücke mit Füllung und beschädigte Wäschestücke (Kissen oder Jacken). Aus diesen Wäschestücken heraustretender Schaumstoff könnte während der Trocknung Feuer fangen.

- Bei Betrieb des Trockners in Umgebungen, die Mehl oder Kohlestaub enthalten, besteht Explosionsgefahr.

 **Achtung:** Geben Sie keine Unterwäsche mit Metallteilen in den Trockner. Der Trockner könnte beschädigt werden, wenn sich die Metallteile während der Trocknung lösen.

 **FEUER:R290**

Gefahr von Brand und Schäden!

Dieses Produkt enthält umweltfreundliches, aber entflammbares R290-Gas. Halten Sie offene Flammen und Zündquellen vom Produkt fern.

1.4. Die richtige Benutzung

 **Achtung:** Stoppen Sie einen Trockner niemals von Ablauf des Trocknungsprogrammes, sofern Sie nicht rasch alle Wäschestücke entfernen und zur Wärmeableitung ausbreiten.

 **Achtung: Achten Sie darauf, dass keine Haustiere in den Trockner steigen. Prüfen Sie das Innere des Trockners, bevor Sie ihn benutzen.**

 **Achtung:** Wenn Sie das Programm abbrechen oder wenn während des Betriebs ein Stromausfall auftritt, könnte die Wäsche im Trockner überhitzen. Diese Hitzekonzentration kann zu einer Selbstentzündung führen, weshalb Sie immer das Auffrischen-Programm zum Abkühlen benutzen oder alle Wäschestücke aus dem Trockner entfernen und zur Wärmeableitung aufhängen sollten.

- Verwenden Sie den Trockner nur für den normalen Hausgebrauch und zum Trocknen von Textilien, die laut Pflegeetikett trocknergeeignet sind. Jegliche andere Benutzung liegt außerhalb des vorgesehenen Zwecks und ist untersagt.
- Die Garantie erlischt bei kommerzieller Nutzung.
- Dieses Gerät ist nur für den Einsatz in Privathaushalten vorgesehen. Stellen Sie es auf einen geraden, stabilen Untergrund.
- Lehnen Sie sich nicht an die Gerätetür, setzen Sie sich nicht darauf. Der Trockner könnte umkippen.
- Nach dem Heizen beginnt eine Kühlphase, damit eine Temperatur erzielt wird, die der Wäsche nicht schadet (bspw. damit die Wäsche nicht Feuer fängt). Anschließend endet das Programm. Nehmen Sie bei Programmende immer rasch die Wäsche heraus.

 **Achtung:** Verwenden Sie den Trockner niemals ohne oder mit beschädigtem Flusensieb.

- Flusensiebe müssen **nach jeder Benutzung** gereinigt werden, beachten Sie dazu **Flusensieb reinigen**.
- Flusensiebe müssen nach einer feuchten Reinigung getrocknet werden. Feuchte Siebe können während der Trocknung Fehlfunktionen verursachen.
- Es dürfen sich keine Flusen rund um den Trockner ansammeln (dies gilt nicht bei Geräten mit Abluft nach draußen).

 **Wichtig:** Der Abstand zwischen Trockner und Boden darf nicht durch Gegenstände, wie Teppiche, Holz oder Paneelen, verringert werden. Andernfalls ist keine ausreichende Zuluft für das Gerät gewährleistet.

- Installieren Sie den Trockner nicht in Räumen mit Frostgefahr. Minustemperaturen wirken sich negativ auf die Leistung des Trockners aus. Kondenswasser, das in Pumpe und Schlauch gefriert, kann Schäden verursachen.

1.5. Auf einer Waschmaschine installieren

⚠ Achtung: Es darf keine Waschmaschine auf den Trockner gestellt werden. Beachten Sie die nachstehenden Warnungen, wenn Sie den Trockner auf einer Waschmaschine installieren.

⚠ Achtung: Der Trockner darf nur auf Waschmaschinen mit mindestens der gleichen Kapazität aufgestellt werden.

- Damit Sie den Trockner auf einer Waschmaschine nutzen können, wird ein Befestigungsteil zwischen den beiden Geräten benötigt. Das Befestigungsteil muss von einem autorisierten Serviceanbieter montiert werden.
- Wenn der Trockner auf eine Waschmaschine gestellt wird, kann das Gesamtgewicht dieser Geräte (bei Beladung) knapp 150 kg erreichen. Stellen Sie die Geräte auf einen stabilen Boden, der dieses Gewicht tragen kann!

Installationstabelle für Waschmaschine und Trockner					
Trockner (Tiefe)	Waschmaschine				
	37-41 cm	42-45 cm	46-49 cm	50-56 cm	57-63 cm
52,5 cm	X	✓	✓	✓	✓
56 cm	X	X	✓	✓	✓
61 cm	X	X	X	✓	✓
64 cm	X	X	X	X	✓

(Tiefeninformationen finden Sie unter 7. Technische Daten)

Zum Aufstellen eines Trockners auf der Waschmaschine ist ein spezielles Stapelset erforderlich, das optional erhältlich ist. Bitte wenden Sie sich zum Kauf an den Kundendienst. Die Montageanweisungen werden gemeinsam mit dem Stapelset geliefert.

CE-Konformitätserklärung

Wir erklären, dass unsere Produkte die zutreffenden europäischen Richtlinien, Entscheidungen und Verordnungen sowie die in den erwähnten Standards aufgelisteten Anforderungen erfüllen.

2. Installation

2.1. Wasseranschluss (mit optionalem Ablaufschlauch)

In Produkten mit Heizpumpe sammelt sich während der Trocknung Wasser im Wassertank an. Sie müssen das angesammelte Wasser nach jeder Trocknung leeren. Statt den Wassertank regelmäßig zu leeren, können Sie zum direkten Ablassen des Wassers auch den mitgelieferten Wasserablaufschlauch anschließen.

2.1.1. Wasserablaufschlauch anschließen

1. Ziehen Sie das Ende des Schlauchs an der Rückseite des Trockners heraus. Verwenden Sie zum Herausnehmen des Schlauchs keine Werkzeuge.
2. Richten Sie ein Ende des mit dem Produkt gelieferten Wasserablaufschlauchs an dem Schlitz aus, aus dem Sie den Schlauch entfernt haben.
3. Befestigen Sie das andere Ende des Wasserablaufschlauchs direkt mit einem Abfluss oder Waschbecken.

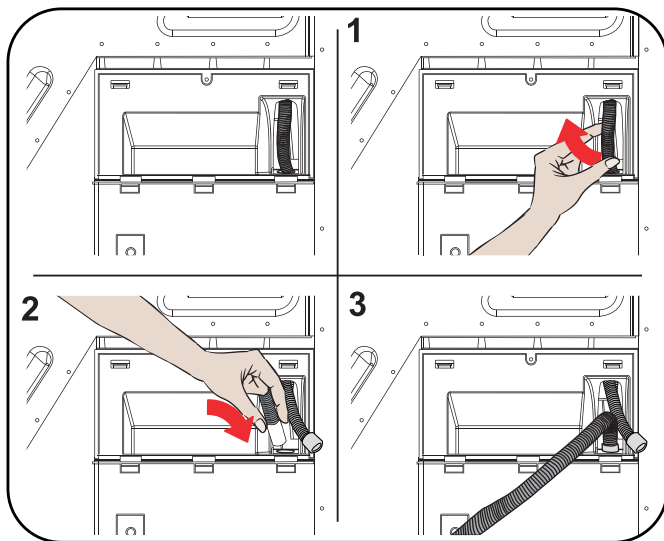

! Achtung: Der Schlauch muss so angeschlossen werden, dass er fest sitzt. Falls sich der Schlauch beim Ablassen des Wassers löst, besteht Überschwemmungsgefahr.

🚫 Wichtig: Der Wasserablaufschlauch muss auf einer Höhe von maximal 80 cm installiert werden.

🚫 Wichtig: Der Wasserablaufschlauch darf zwischen Anschluss und Gerät nicht gebogen oder geknickt sein. Achten Sie darauf, dass niemand darüber stolpern kann.

🚫 Wichtig: Entfernen Sie die verstellbaren Füße niemals.

2.2. Elektrischer Anschluss

! Achtung: Es besteht Brand- und Stromschlaggefahr.

- Ihr Trockner läuft mit 220 bis 240 V und 50 Hz.
- Das Netzkabel des Trockners ist mit einem speziellen Stecker ausgestattet. Dieser Stecker muss an eine geerdete Steckdose angeschlossen werden, die wie am Typenschild angezeigt durch eine Sicherung mit 16 Ampere abgesichert ist. Die Sicherungsstromstärke der mit der Steckdose verbundenen Stromleitung muss ebenfalls 16 Ampere betragen. Wenden Sie sich an einen Elektriker, falls Sie nicht über solch eine Steckdose oder Sicherung verfügen.
- Unser Unternehmen übernimmt keine Verantwortung für Schäden durch Benutzung ohne Erdung.

🚫 Wichtig: Der Betrieb Ihres Gerätes bei Unterspannung verkürzt die Lebensdauer und verringert die Leistung Ihres Gerätes.

2.3. Unter einer Arbeitsplatte installieren

- Halten Sie an Seiten und Rückwand des Produktes sowie unter der Arbeitsplatte einen Abstand von mindestens 3 cm ein.
- Die Montage/Demontage unter einer Arbeitsplatte muss von einem autorisierten Servicevertreter durchgeführt werden.

3. Übersicht

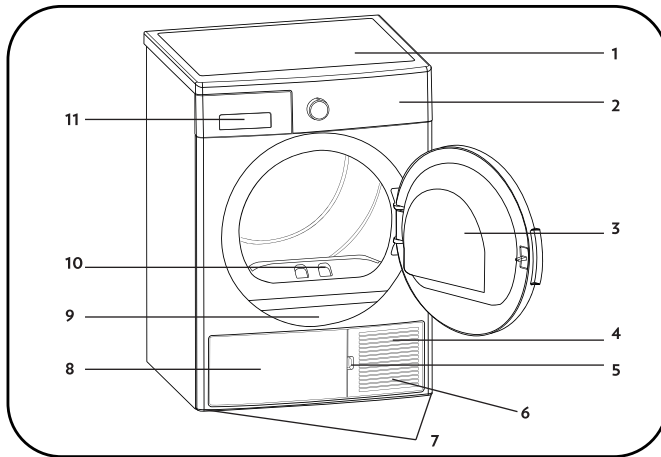

















1. Oberer Einsatz
2. Bedienfeld
3. Gerätetür
4. Sockel
5. Schlitz zum Öffnen des Sockels
6. Belüftungsgitter
7. Verstellbare Füße
8. Sockelabdeckung
9. Typenschild
10. Flusensieb
11. Schubladenabdeckung

4. Wäsche vorbereiten

4.1. Wäsche zum Trocknen sortieren

Befolgen Sie die Anweisungen auf den Pflegeetiketten der zu trocknenden Wäsche. Trocknen Sie nur Wäschestücke, die laut Pflegeetikett trocknergeeignet sind.

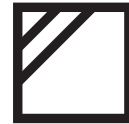
- Verwenden Sie das Gerät nur mit den unter 4.3 Ladekapazität angegebenen Wäschemengen und Wäschearten.

 Trocknergeeignet	 Erfordert kein Bügeln	 Schonend trocknen	 Nicht trocknergeeignet
 Nicht trocknen	 Nicht chemisch reinigen	 Bei beliebiger Temperatur	 Bei hohen Temperaturen
 Bei mittleren Temperaturen	 Bei niedrigen Temperaturen	 Ohne Hitze	 Zum Trocknen aufhängen
 Zum Trocknen ausbreiten	 Zum Trocknen feucht aufhängen	 Zum Trocknen im Schatten ausbreiten	 Zur chemischen Reinigung geeignet

Trocknen Sie dünne, mehrschichtige und dicke Stoffe nicht gemeinsam, da sie unterschiedlich schnell trocknen. Kombinieren Sie beim Trocknen Stoffe mit ähnlicher Struktur und Stoffart. Dadurch erzielen Sie ein gleichmäßiges Trocknungsergebnis. Wenn Sie der Meinung sind, dass die Wäsche immer noch feucht ist, können Sie zum zusätzlichen Trocknen ein Zeitprogramm verwenden.

Trocknen Sie große (wie Decken) und kleine Wäschestücke getrennt, damit sie nicht feucht bleiben.

 **Wichtig: Empfindliche Stoffe, bestickte Stoffe, Woll-/Seidenstoffe, Kleidung aus empfindlichen und teuren Stoffen, luftdichte Kleidung und Tüllvorhänge sind nicht trocknergeeignet.**

4.2. Wäsche zum Trocknen vorbereiten

Explosions- und Brandgefahr!

Nehmen Sie alle Gegenstände, wie Feuerzeuge und Streichhölzer, aus den Taschen.

 **Achtung:** Die Trommel des Trockners und die Textilien könnten beschädigt werden.

- Möglicherweise haben sich die Wäschestücke während des Waschens verheddert. Trennen Sie sie voneinander, bevor Sie sie in den Trockner geben.
- Entfernen Sie alle Gegenstände aus den Taschen der Kleidungsstücke und gehen Sie wie folgt vor:
- Binden Sie Stoffgürtel, Schürzenbänder usw. aneinander oder benutzen Sie einen Wäschesack.
- Schließen Sie Reißverschlüsse, Schließen und Befestiger sowie Knöpfe von Abdeckungen.
- Sortieren Sie Wäsche zur Erzielung optimaler Trocknung nach Textiltyp und Trocknungsprogramm.
- Entfernen Sie Bügel und ähnliche Metallteile aus Kleidungsstücken.
- Gewebte Stoffe, wie T-Shirts, und Strickwaren **laufen beim ersten Trocknen üblicherweise ein**. Verwenden Sie ein schonendes Programm.
- **Trocknen Sie Synthetikstoffe nicht übermäßig. Andernfalls können sie knittern.**
- Passen Sie beim Waschen von später zu trocknender Kleidung die Menge an Weichspüler entsprechend den Angaben des Waschmaschinenherstellers an.

4.3. Ladekapazität

Befolgen Sie die Anweisungen unter „Programmauswahl und Verbrauchstabelle“. **(Siehe: 5.2 Programmauswahl und Verbrauchstabelle)**. Beladen Sie das Produkt nicht mit mehr als der in der Tabelle angegebenen Wäschemenge.

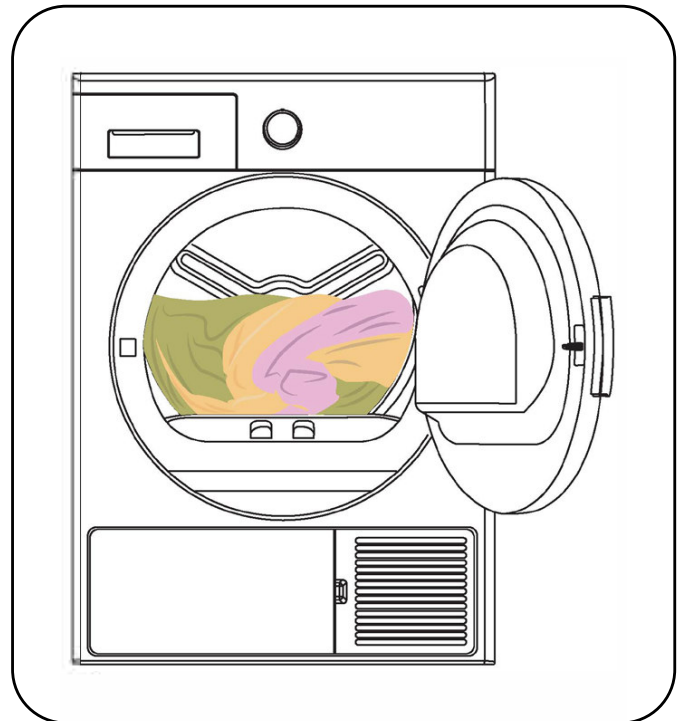

 **Wichtig:** Sie sollten den Trockner nicht mit mehr als der in der Abbildung angegebenen Wäschemenge beladen. Bei Überladung lässt die Trocknungsleistung nach und Trockner und Wäsche könnten beschädigt werden.

Wäsche	Gewicht trockene Wäsche (g)
Bettlaken (Doppelbett)	725
Kissenbezüge	240
Badetuch	700
Handtuch	225
Hemd	190
Baumwollhemd	200
Jeans	650
Stoff, Gabardine-Hose	400
T-Shirt	120

5. Trockner verwenden

5.1. Bedienfeld

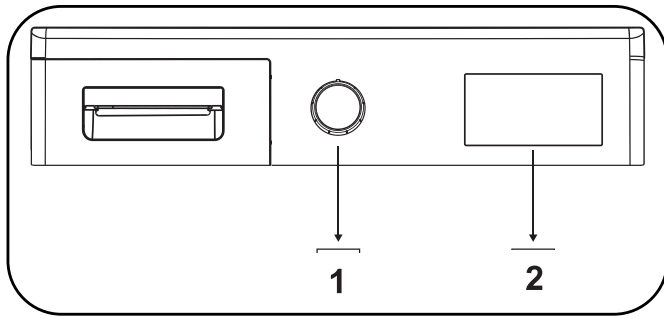

1. Programmauswahlknopf
2. Elektrische Anzeige und Zusatzfunktionen

5.1.1. Programmauswahlknopf

Wählen Sie über den Programmauswahlknopf das gewünschte Trocknungsprogramm

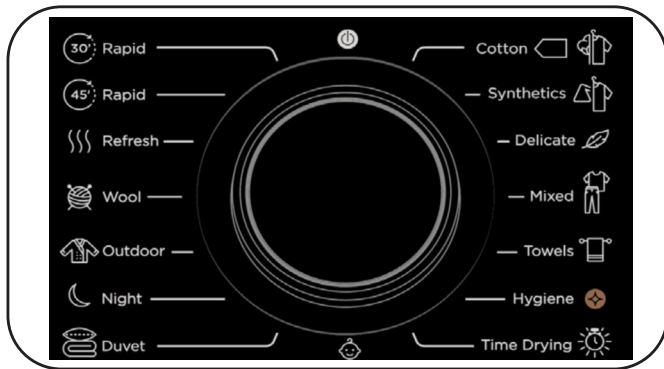



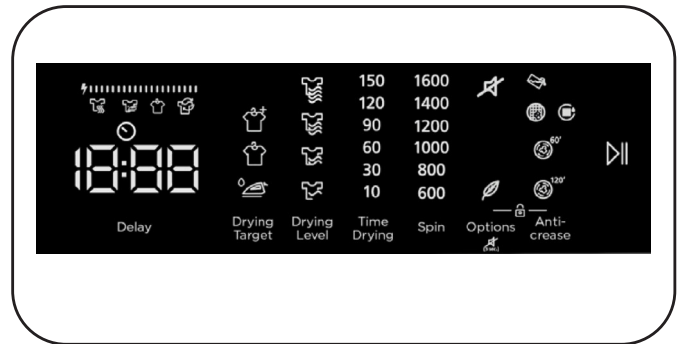





5.1.2. Elektrische Anzeige und Zusatzfunktionen



Anzeigesymbole:

Warnsymbol wassertank	
Warnsymbol flusensiebreinigung	
Warnsymbol wärmetauscherreinigung	
Extra trocken	
Schrantrocken	
Bügeltrocken	
Trocknungsstufe 1	
Trocknungsstufe 2	
Trocknungsstufe 3	
Trocknungsstufe 4	
Verzögert	
Anti-falten 60'	
Anti-falten 120'	

Feintrocknung	
Sprachalarm abbrechen	
Starten und pausieren	
Anzeige für Trocknungsphasen:	
Trocknet	
Bügeltrocken	
Schrantrocken	
Ende	
<p>Das elektronische Display zeigt die Trocknungsschritte während des gesamten Programms an. Bei Beginn eines weiteren Programmschritts leuchtet die entsprechende Trocknungsschritt-Leuchte auf. Sobald ein Trocknungsschritt abgeschlossen ist, erlischt die zugehörige Leuchte.</p>	
<p>Energieverbrauchsanzeige</p> 	
<p>Die Energieverbrauchsanzeige zeigt den Energieverbrauch des ausgewählten Programms an. Je größer die Anzeige, desto höher der Energieverbrauch. Der Energieverbrauch steigt oder sinkt je nach Gewebetyp, Dauer des gewählten Programms, Trockenstufe und Schleuderdrehzahl.</p>	

5.2. Programmauswahl und Verbrauchstabelle

Drücken Sie zum Starten des Programmes die Start/Pause-Taste. Die Start/Pause-LED, die anzeigt, dass das Programm gestartet wurde, und die Restzeit des Programms werden angezeigt.

Programm	Beladung (kg)	Waschmaschine Schleudergeschwindigkeit	Ungefähre Menge Restfeuchte	Dauer (Minuten)
Baumwolle+ Schranktrocken / Cotton	9	1000	60%	205
Synthetik+ Schranktrocken / Synthetics	4,5	800	40%	84
Schonend / Delicate	2	600	50%	58
Mix / Mixed	4	1000	60%	112
Handtücher / Towels	3	1000	60%	92
Hygiene / Hygiene	3	1000	60%	80
Zeitbasierte Trocknung / Time Drying	-	-	-	-
Babypflege / Baby Care	3	1000	60%	87
Bettdecken / Duvet	2,5	800	60%	109
Extraleise / Night	9	1000	60%	244
Outdoor / Outdoor	2	800	40%	63
Wolle / Wool	1,5	600	50%	160
Auffrischen / Refresh	-	-	-	10
Express 45 Min / Rapid 45'	1	1200	50%	45
Hemden 30 Min / Rapid 30'	0,5	1200	50%	30

Energieverbrauchswerte				
Programm	Beladung (kg)	Waschmaschine Schleudergeschwindigkeit	Ungefähre Menge Restfeuchte	Energieverbrauchswerte (kWh)
Baumwolle+ schranktrocken	9	1000	60%	1,57
Baumwolle+ bügeltrocken	9	1000	60%	1,15
Synthetik+ schranktrocken	4,5	800	40%	0,64
Stromverbrauch im abgeschalteten Zustand P _o (W)				0,5
Stromverbrauch im eingeschalteten Zustand P _L (W)				1















Das Programm Baumwolle schranktrocken ist das Standard-Trocknungsprogramm, das bei voller oder halber Beladung ausgeführt werden kann und auf dem die Informationen auf dem Typenschild und im Produktdatenblatt basieren. Dieses Programm ist das energieeffizienteste Programm zum Trocknen normaler, feuchter Baumwollkleidung.

*Standardprogramm der Energiekennzeichnung (EN 61121:2013)

Alle Werte in der Tabelle wurden in Übereinstimmung mit dem Standard EN 61121:2013 ermittelt. Verbrauchswerte können je nach Stoffart, Schleudergeschwindigkeit, Umgebungsbedingungen und Spannungswerten von den Werten in der Tabelle abweichen.

5.2.1. Zusatzfunktionen

Die nachstehende Tabelle listet die Optionen auf, die in Programmen ausgewählt werden können.

Option	Beschreibung
Trocknungsziel 	Wählen Sie das für Ihre zu trocknende Wäsche geeignete Trocknungsziel aus. Wählen Sie Extratrocken für dicke und mehrschichtige Wäsche, die viel Zeit zum Trocknen benötigt. Wählen Sie Schranktrocken für normale, einlagige Wäsche. Wählen Sie Bügeltrocken für Wäsche, die noch feucht und bügelfertig herauskommen soll.
Trocknungsstufe 	Der nach der Trocknung erzielte Feuchtegrad kann zusätzlich zur Standardeinstellung um weitere 3 Stufen erhöht werden. Auf diese Weise wird die Wäsche trockener. Die über die Standardeinstellung (Stufe 1) hinaus wählbaren Stufen sind: 2 (niedrig), 3 (mittel) und 4 (hoch). Nach der Auswahl leuchtet die Leuchte der entsprechenden Trocknungsstufe auf.
Schonende Trocknung 	Empfindliche Stoffe werden bei niedrigen Temperaturen über eine längere Zeit getrocknet.
Verzögerter Start 	Sie können den Start des Programms verzögern, indem Sie eine Zeit zwischen 1 und 23 Stunden wählen. Durch Drücken von Start/Pause aktivieren Sie die gewünschte Verzögerungszeit. Nach Ablauf dieser Zeit wird das gewählte Programm automatisch gestartet. Während der Verzögerungszeit können mit dem Programm kompatible Optionen aktiviert/deaktiviert werden. Wenn Sie die Taste „Verzögerter Start“ gedrückt halten, ändert sich die Verzögerungszeit kontinuierlich.
Warnton abbrechen  (3 sec.)	Der Trockner gibt eine akustische Warnung aus, wenn eine Taste gedrückt oder der Programmwahlknopf gedreht wird und wenn das Programm endet. Halten Sie zum Abbrechen des Warntons 3 Sekunden lang die Taste „Faltenfrei-Option“ gedrückt. Wenn Sie diese Taste drücken, hören Sie einen Warnton, der anzeigt, dass die Option aktiviert wurde, und die angegebenen Warntöne aufgehoben wurden.
Zeitbasierte Trocknung 	Wenn der Programm-Drehknopf auf Zeitgesteuerte Trocknung steht, können Sie diese Funktion mit der Optionstaste für die Zeitgesteuerte Trocknung anwählen und das Programm mit Start/Pause starten.
Kindersicherung 	Mit der Kindersicherung-Option können Sie Änderungen am Programmablauf durch die Betätigung von Tasten während des Programmes verhindern. Zum Aktivieren der Kindersicherung drücken Sie die Tasten „Options /  “ und „Anticrease /  “ gleichzeitig 3 Sekunden lang. Bei aktivierter Kindersicherung sind alle Tasten deaktiviert. Die Kindersicherung wird am Ende des Programms nicht automatisch deaktiviert. Zum Deaktivieren der Kindersicherung am Ende des Programms stellen Sie den Programmauswahlknopf auf „Aus“. Stellen Sie dann den Programmwahlknopf auf die erste Position. Die Kindersicherung ist weiterhin aktiv. Zum Deaktivieren der Kindersicherung drücken Sie die Tasten „Options /  “ und „Anticrease /  “ gleichzeitig für 3 Sekunden. Beim Aktivieren/ Deaktivieren der Kindersicherung wird 2 Sekunden lang „CL“ auf dem Display angezeigt und erlischt dann; außerdem ertönt ein Warnton. Warnung Wenn das Gerät läuft oder die Kindersicherung aktiv ist, wird bei Drehen des Programmauswahlknopfs eine akustische Warnung ausgegeben und „CL“ erscheint 2 Sekunden lang am Display. Wenn Sie dann den Programmwahlknopf drehen, hören Sie eine akustische Warnung. Selbst wenn Sie den Programmknopf auf ein anderes Programm einstellen, wird das vorherige Programm weiterhin ausgeführt. Zur Auswahl eines neuen Programmes müssen Sie die Kindersicherung deaktivieren und den Programmauswahlknopf auf die „Aus“-Position stellen.
Faltenfrei 	Wenn Sie die Gerätetür nach Ende des Programms nicht öffnen, wird für 60 Minuten die Faltenfrei-Funktion aktiviert. Ist die Faltenfrei-Option ausgewählt, bleibt der Knitterschutz 120 Minuten lang aktiv.
Schleuderdrehzahlauswahl 	Stellen Sie vor dem Trocknen Ihrer Wäsche am Trockner die Schleuderdrehzahl der Waschmaschine ein, in der Sie die Wäsche gewaschen haben. Auf diese Weise erreichen Sie, dass die angezeigte Trocknungszeit genauer ist.

5.2.2. Programm starten

Während der Programmauswahl blinkt die Start/Pause-LED. Drücken Sie zum Starten des Programmes die Start/Pause-Taste. Die Start/Pause-LED, die anzeigt, dass das Programm gestartet wurde, und die Trocknung-LED leuchten auf.

Programm	Beschreibung
Baumwolle+ Schranktrocken / Cotton	Dieses Programm trocknet Baumwollwäsche wie Bettzeug, Kissenbezüge, Pyjamas, Unterwäsche, Tischdecken usw.
Synthetik+ Schranktrocken / Synthetics	Dieses Programm trocknet Synthetikartikel, wie z.B. Hemden, T-Shirts, Blusen, bei niedrigerer Temperatur als beim Baumwollprogramm.
Schonend / Delicate	Dieses Programm trocknet dünne Stoffe, wie Hemden, Blusen und Seidenkleidung, bei einer niedrigen Temperatur, bis sie anziehfertig ist.
Mix / Mixed	Dieses Programm trocknet nicht abfärbende Baumwoll-Synthetik-Mischwäsche, bis sie anziehfertig ist.
Handtücher / Towels	Dieses Programm trocknet dicke Baumwollwäsche wie Handtücher, Bademäntel usw.
Hygiene / Hygiene	Dieses Programm ist für die Textilien mit besonderen Hygieneanforderungen geeignet.
Zeitbasierte Trocknung / Time Drying	Um den gewünschten Trocknungsgrad bei einer niedrigen Temperatur zu erreichen, können Sie die zeitgesteuerten Programme (10 Min bis 150 Min) benutzen. Das Programm stoppt unabhängig vom Trocknungsgrad nach der gewünschten Zeit.
Babypflege / Baby Care	Dieses Programm trocknet empfindliche Säuglingskleidung hygienisch bei niedriger Temperatur.
Bettdecken / Duvet	Dieses Programm dient zum Trocknen einzelner Bettdecken mit Feder-, Daunens- oder synthetischer Füllung.
Extraleise / Night	Das Leise-Programm betreibt den Wäschetrockner mit weniger Geräuschentwicklung. Der Lärmpegel sinkt deutlich im Vergleich zum Baumwoll-Schranktrocken-Programm.
Outdoor / Outdoor	Dieses Programm ist ideal für Outdoor-Bekleidung, wasserdichte Jacken, Jacken mit Innenfutter usw.
Wolle / Wool	Verwenden Sie dieses Programm zum schonenden Trocknen von gemäß Waschanleitung gewaschenen Wollsachen. Nehmen Sie die Sachen nach dem Trocknen heraus. Verwenden Sie dieses Programm nicht zum Trocknen von Synthetikstoffen.
Auffrischen / Refresh	Bei diesem Schritt wird nach Auswahl der zeitgesteuerten Trocknungsoption 10 bis 120 Minuten lang belüftet, ohne dass heiße Luft zur Beseitigung schlechter Gerüche abgegeben wird.
Express 45 Min / Rapid 45'	1 kg mit hoher Geschwindigkeit in der Waschmaschine geschleuderte Synthetikwäsche wird in 45 Minuten getrocknet.
Hemden 30 Min / Rapid 30'	2 bis 3 Hemden sind nach 30 Minuten bügelfertig.

 **Wichtig:** Öffnen Sie während des Programmes nicht die Gerätetür. Falls Sie die Tür öffnen müssen, sollte sie möglichst kurz offen gehalten werden.

5.2.3. Energiesparmodus

Wenn Sie bei der Programmwahl 15 Minuten lang keine Taste drücken, schaltet der Trockner in den Energiesparmodus, um den Energieverbrauch zu senken. Das gesamte Display wird ausgeschaltet. Während des Energiesparens blinkt „- - -“, d. h. die LED ist 0,5 Sekunden lang an und 3 Sekunden lang aus. Die LED „- - -“ leuchtet im Energiesparbetrieb weniger hell. Um ein Programm zu wählen und zu starten, müssen Sie das Gerät aus- und wieder einschalten.

Während des Programmes

Wenn Sie die Tür während eines Programmes öffnen, wechselt das Gerät in den Bereitschaftsmodus. Drücken Sie zum Fortsetzen des Programmes die Start/Pause-Taste, sobald die Tür geschlossen ist.

Öffnen Sie während des Programmes nicht die Gerätetür. Falls Sie die Tür öffnen müssen, sollte sie möglichst kurz offen gehalten werden.

Programmende

Auf der elektronischen Anzeige erscheint „END“. Sobald das Programm fertig ist, schalten sich die Warn-LEDs von Start/Pause, Wassertankstand, Filterreinigung und Wärmetauscherreinigung ein. Darüber hinaus wird bei Programmende eine akustische Warnung ausgegeben. Sie können die Wäsche herausnehmen, um das Gerät auf eine neue Beladung vorzubereiten.

 **Wichtig:** Reinigen Sie nach jedem Programm das Flusensieb. Leeren Sie den Wassertank nach jedem Programm.

 **Wichtig:** Falls Sie die Wäsche nach Programmende nicht herausnehmen, wird automatisch das 1-stündige Knitterschutz-Programm aktiviert. Dieses Programm dreht die Trommel zur Verhinderung von Falten in regelmäßigen Intervallen.

5.3. Information zur Trommelbeleuchtung

- Dieses Gerät ist mit einer LED-Beleuchtung in der Trommel ausgestattet. Dieses Licht geht automatisch an, wenn die Tür geöffnet wird. Das Licht geht nach einer Zeit automatisch wieder aus.
- Dieses Ein- und Ausschaltverhalten kann nicht geändert werden.
- Bitte versuchen Sie nicht, diese LED-Beleuchtung zu ersetzen oder etwas daran zu ändern.

Programme	Optionen								
	Trocknungsziel	Verzögert	Summer bei Programmende abbrechen	Kindersicherung	Schonend	Zeitbasierte Trocknung	Trocknungsstufe	Faltenfrei	Schleuderdrehzahlauswahl
Baumwolle+ Schranktrocken / Cotton	✓	✓	✓	✓	✓	X	✓	✓	✓
Synthetik+ Schranktrocken / Synthetics	✓	✓	✓	✓	✓	X	✓	✓	✓
Schonend / Delicate	✓	✓	✓	✓	✓ (default)	X	X	✓	✓
Mix / Mixed	✓	✓	✓	✓	✓	X	✓	✓	✓
Handtücher / Towels	✓	✓	✓	✓	✓	X	✓	✓	✓
Hygiene / Hygiene	✓	✓	✓	✓	✓	X	✓	✓	✓
Zeitbasierte Trocknung / Time Drying	X	✓	✓	✓	X	✓	X	✓	X
Babypflege / Baby Care	✓	✓	✓	✓	✓	X	✓	✓	✓
Bettdecken / Duvet	✓	✓	✓	✓	✓	X	X	✓	✓
Extraleise / Night	✓	✓	✓	✓	X	X	X	✓	X
Outdoor / Outdoor	✓	✓	✓	✓	✓	X	✓	✓	✓
Wolle / Wool	✓	✓	✓	✓	X	X	X	✓	X
Auffrischen / Refresh	X	✓	✓	✓	X	✓	X	✓	X
Express 45 Min / Rapid 45'	✓	✓	✓	✓	X	X	X	✓	X
Hemden 30 Min / Rapid 30'	✓	✓	✓	✓	X	X	X	✓	X
X	Nicht wählbar								
✓	Wählbar								

6. Reinigung und Pflege

Wichtig: Verwenden Sie zur Reinigung Ihres Trockners keine industriellen Chemikalien. Verwenden Sie keinen Trockner, der mit industriellen Chemikalien gereinigt wurde.

6.1. Flusensiebe reinigen

Wichtig: Vergessen Sie nicht, die Flusensiebe nach jeder Benutzung zu reinigen.

So reinigen Sie die Flusensiebe:

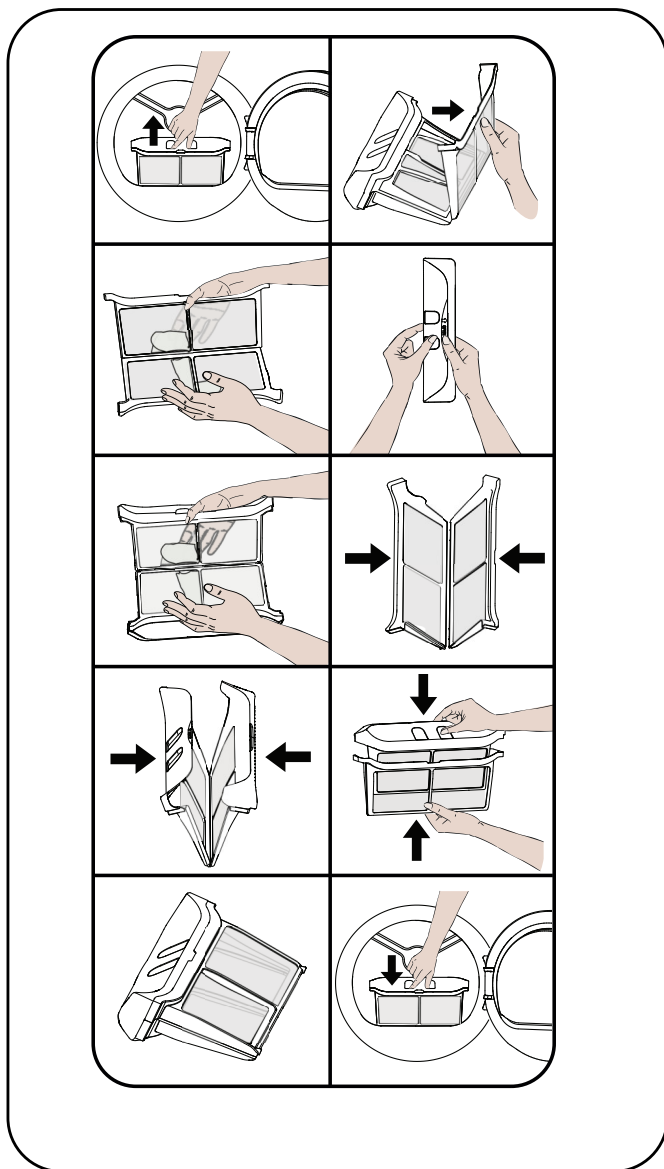

1. Öffnen Sie die Gerätetür.
2. Ziehen Sie die Flusensiebe zum Entfernen nach oben.
3. Außenfilter öffnen
4. Reinigen Sie den Außenfilter von Hand oder mit einem weichen Tuch.

5. Innenfilter öffnen

6. Reinigen Sie den Innenfilter von Hand oder mit einem weichen Tuch.

7. Filter schließen und Haken anbringen

8. Innenfilter im Außenfilter platzieren

9. Flusensieb wieder anbringen

Falls Sie nach längerer Benutzung des Trockners eine Schicht auf der Oberfläche des Siebs bemerken, sollten Sie das Sieb mit warmem Wasser von dieser Schicht befreien. Trocknen Sie das Sieb sorgfältig, bevor Sie es wieder anbringen.

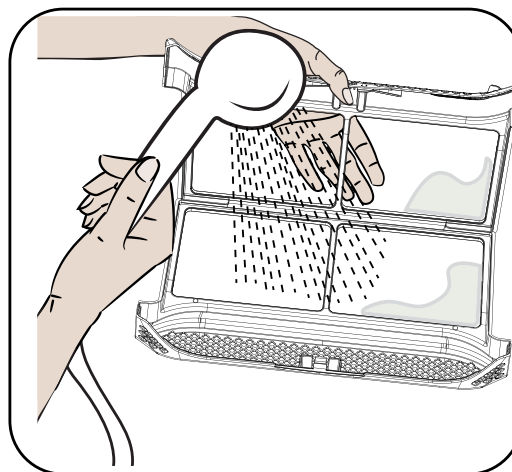

6.2. Wassertank leeren

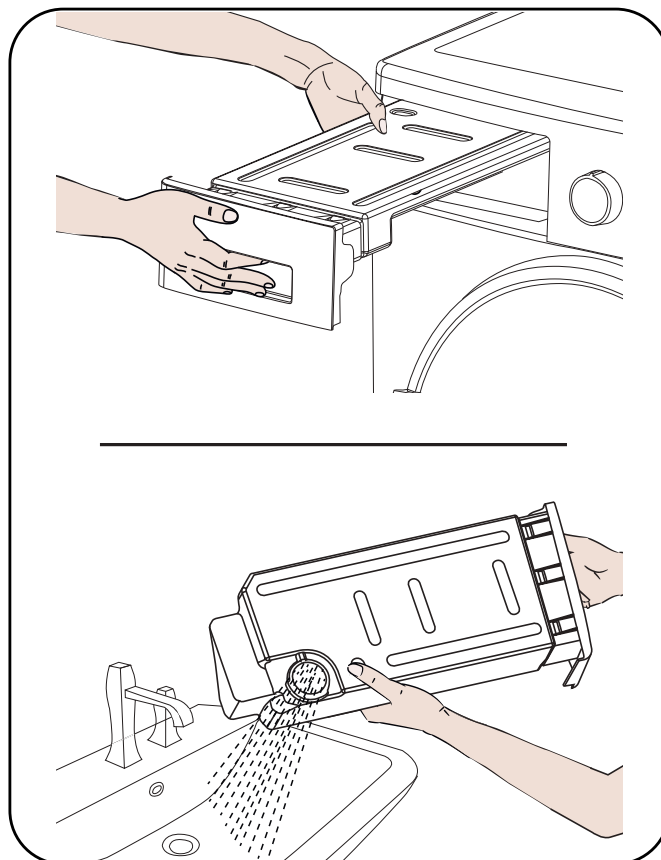

1. Ziehen Sie an der Schubladenabdeckung und nehmen Sie vorsichtig den Tank heraus.

2. Leeren Sie den Wassertank. Falls sich Flusen an der Ablaufkappe im Tank angesammelt haben, reinigen sie sie mit Wasser.

3. Bringen Sie den Wassertank wieder an.

Wichtig: Entfernen Sie den Wassertank niemals, während ein Programm läuft. Das kondensierte Wasser im Wassertank eignet sich nicht zum Verzehr.

Wichtig: Vergessen Sie nicht, den Wassertank nach jeder Benutzung zu leeren.

6.3. Wärmetauscher reinigen

Wichtig: Reinigen Sie den Wärmetauscher, wenn die Warnung „Wärmetauscherreinigung“ angezeigt wird.

Wichtig: Selbst wenn die „Wärmetauscherreinigung-Warn-LED“ nicht leuchtet: Reinigen Sie den Wärmetauscher nach jeder 10. Trocknung oder einmal im Monat.

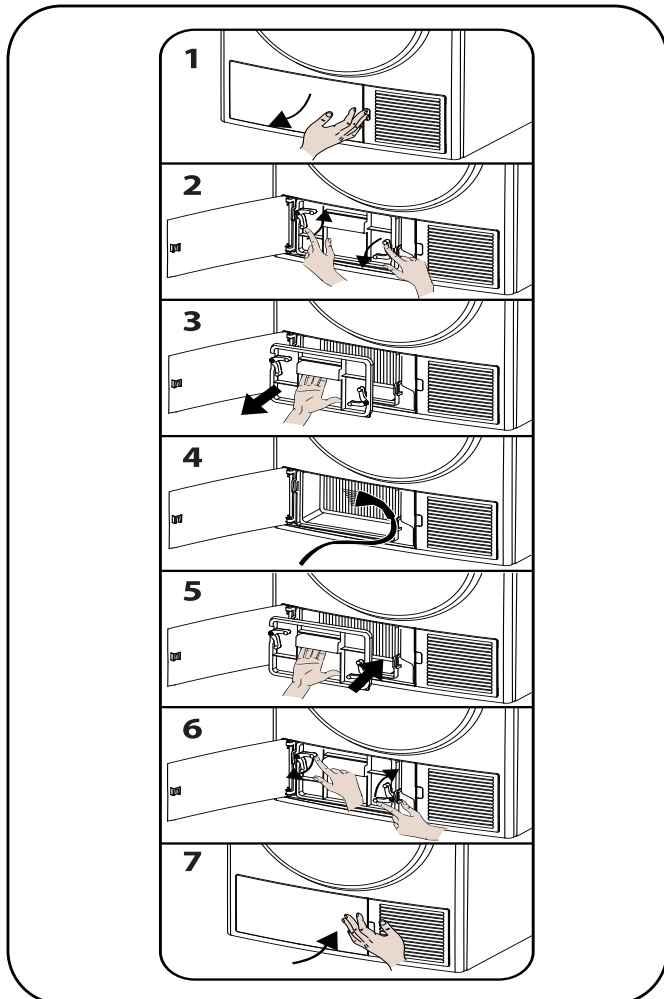

Öffnen Sie nach Abschluss der Trocknung die Gerätetür und warten Sie, bis sich das Gerät abgekühlt hat.

1. Öffnen Sie die Trittschutzabdeckung wie abgebildet.

2. Entriegeln Sie den Deckel des Wärmetauschers durch Drehen in Pfeilrichtung.

3. Nehmen Sie den Deckel des Wärmetauschers wie abgebildet ab.

4. Reinigen Sie die Vorderseite des Wärmetauschers wie gezeigt.

5. Befestigen Sie den Deckel des Wärmetauschers wieder wie gezeigt.

6. Verriegeln Sie den Deckel des Wärmetauschers durch Drehen in Pfeilrichtung.

7. Schließen Sie die Trittschutzabdeckung wie gezeigt.

! WARNUNG: Die Wärmetauscherlamellen sind scharf. Versuchen Sie nicht, sie von Hand zu reinigen. Diese Lamellen können Ihre Hände verletzen.

6.4. Feuchtigkeitssensor reinigen

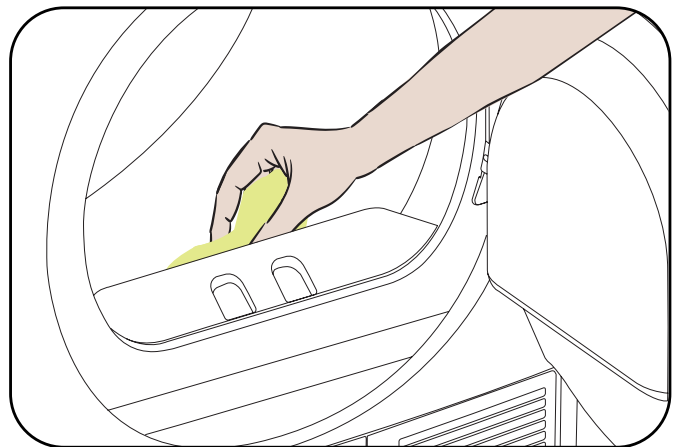

Im Gerät befinden sich Feuchtigkeitssensoren, die erkennen, ob die Wäsche trocken ist.

So reinigen Sie die Sensoren:

1. Öffnen Sie die Gerätetür.

2. Lassen Sie das Gerät abkühlen, falls es nach der Trocknung noch heiß ist.

3. Wischen Sie die Metallflächen des Sensors mit einem in Essig getauchten weichen Tuch ab, trocknen Sie sie anschließend.

👉 Wichtig: Reinigen Sie die Metallflächen des Sensors 4-mal im Jahr.

👉 Wichtig: Reinigen Sie die Metallflächen des Sensors nicht mit metallischen Gegenständen.

⚠️ Warnung: Verwenden Sie zur Reinigung von Sensoren wegen Brand- und Explosionsgefahr keine Lösungsmittel, Reinigungsmittel oder ähnliche Produkte.

6.5. Innenfläche der Gerätetür reinigen

⚠️ Wichtig: VERGESSEN SIE NICHT, NACH JEDER TROCKNUNG DIE INNENFLÄCHE DER GERÄTETÜR ZU REINIGEN.

Öffnen Sie die Gerätetür des Trockners und reinigen Sie alle Innenflächen sowie die Dichtung mit einem weichen, angefeuchteten Tuch.

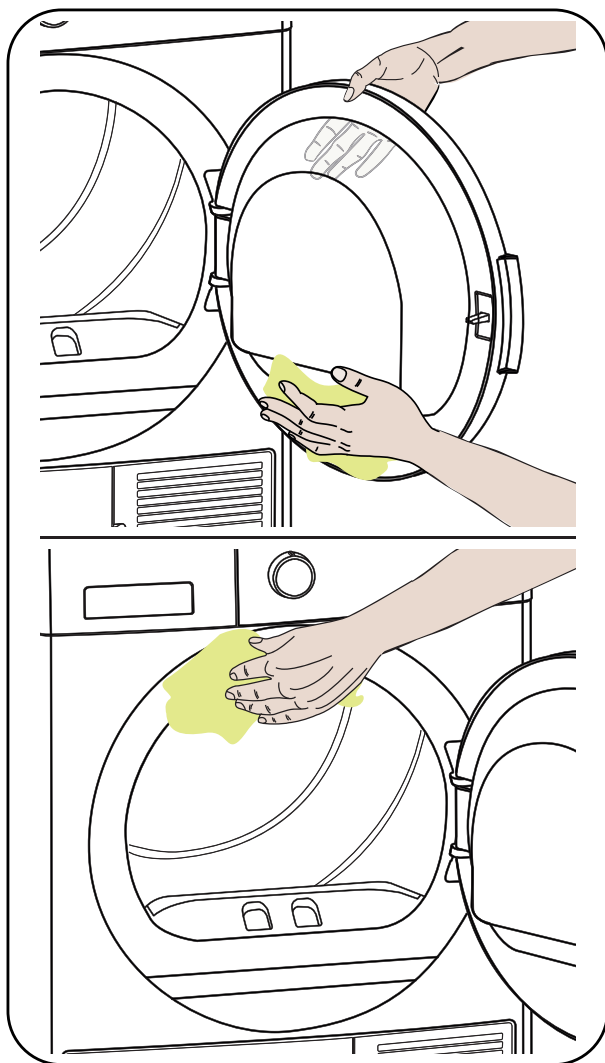

7. GERÄUSCHE DER MASCHINE

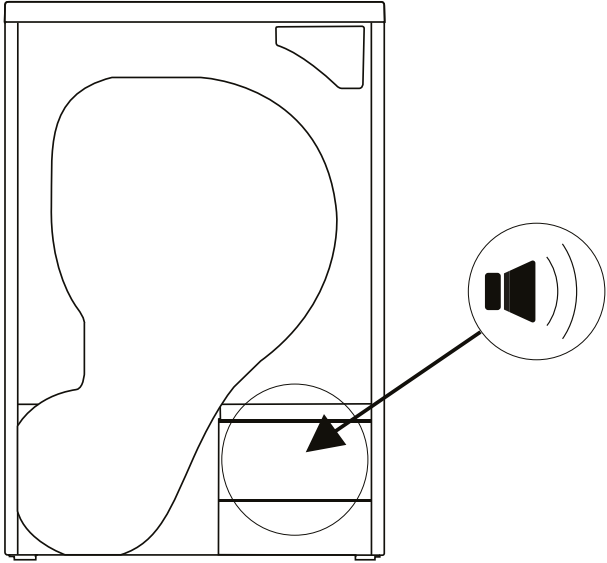
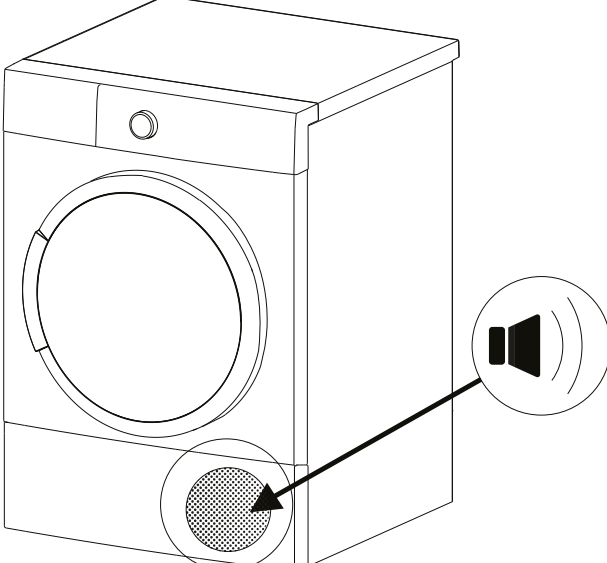
HERKUNFT DES GERÄUSCHS	DEFINITION
 A line drawing of a washing machine drum. An arrow points from a speaker icon (a black trapezoid with three curved lines) to a circular component at the bottom of the drum, which is the pump. The speaker icon is enclosed in a circle.	<p>Pumpgeräusche</p> <p>Die Pumpe wird beim Einschalten der Maschine und zu bestimmten Zeiten während des Betriebs aktiviert. Während dieser Vorgänge ist es normal, Pumpen- und Wassergeräusche zu hören.</p>
 A line drawing of a front-loading washing machine. An arrow points from a speaker icon (a black trapezoid with three curved lines) to a circular grille on the bottom right side of the machine, which is the compressor. The speaker icon is enclosed in a circle.	<p>Kompressorgeräusche</p> <p>Es ist normal, dass der Kompressor zu gewissen Zeiten ein metallisches Geräusch abgibt, während die Maschine läuft.</p>

8. Technische Daten

Marke	De Dietrich
Modellbezeichnung	DDF394HWE
Höhe	Min: 845 mm / Max: 855 mm*
Breite	596 mm
Tiefe	609 mm
Kapazität (max.)	9 kg**
Nettogewicht (mit Glastür)	47,3 kg
Spannung	220-240 V
Leistung	1000 W

*Min. Höhe: Höhe ohne Einsatz der verstellbaren Füße. Max. Höhe: Höhe mit maximal verlängerten verstellbaren Füßen.

**Trockengewicht der Wäsche vor dem Waschen:

 **Wichtig:** Die technischen Daten können zur Verbesserung der Qualität des Trockners ohne Vorankündigung geändert werden.

 **Wichtig:** Die angegebenen Werte wurden unter Laborbedingungen entsprechend den geltenden Standards ermittelt. Diese Werte können je nach Umgebungsbedingungen und Verwendung des Trockners unzutreffend sein.

 **Achtung:**

1. Aus Sicherheitsgründen ist gesetzlich eine Raumgröße von mindestens 1 m³ je 8 g Kältemittel bei solch einem Gerät vorgeschrieben. Bei 150 g Propangas würde die minimal erlaubte Raumgröße 18,75 m³ betragen.

2. Kältemittel: Brandgefahr/Vergiftungsgefahr/Gefahr von Materialschäden und Geräteschäden. Das Gerät enthält ein Kältemittel, das zwar umweltfreundlich, aber entflammbar ist: R290. Bei unsachgemäßer Entsorgung bestehen Brand- oder Vergiftungsgefahr. Entsorgen Sie das Gerät sachgemäß und beschädigen Sie die Rohre des Kältemittelkreislaufs nicht.

- Art des Kältemittels: R290
- Gasmenge: 150 g
- Ozonerstörungspotenzial: 0
- Treibhauspotenzial: 3

1. Explosions- oder Brandgefahr. Entfernen Sie jegliche Feuerzeuge und Streichhölzer aus den Taschen.

2. Stellen Sie den Trockner nicht in der Nähe von offenem Feuer und Zündquellen auf.

9. Problemlösung

Ihr Trockner ist mit Systemen ausgestattet, die während der Trocknung kontinuierlich bestimmte Prüfungen durchführen, um die erforderlichen Maßnahmen zu ergreifen und Sie im Falle von Fehlfunktionen zu warnen.

⚠️ Warnung: Falls sich ein Problem auch mit den Abhilfemaßnahmen in diesem Abschnitt nicht beseitigen lässt, wenden Sie sich an Ihren Händler oder einen autorisierten Serviceanbieter. Versuchen Sie niemals, ein fehlerhaftes Produkt selbst zu reparieren.

Problem	Mögliche Ursache	Lösung
Der Trocknungsprozess dauert sehr lange.	Das Flusensieb ist verstopft.	Waschen Sie den Filter mit lauwarmem Wasser.
	Der Wärmetauscher könnte verstopft sein.	Reinigen Sie den Wärmetauscher.
	Belüftungsgitter an der Vorderseite des Gerätes sind geschlossen.	Öffnen Sie Türen/Fenster, damit die Raumtemperatur nicht zu stark ansteigt.
	Am Feuchtigkeitssensor befindet sich eine Kalkschicht.	Reinigen Sie den Feuchtigkeitssensor.
	Der Trockner ist mit zu viel Wäsche beladen.	Überladen Sie den Trockner nicht.
	Die Wäsche wurde nicht ausreichend geschleudert.	Wählen Sie eine höhere Schleuderdrehzahl an Ihrer Waschmaschine.
Die Wäsche kommt am Ende des Trocknungsprogramms feucht aus dem Gerät.	⚠️ Die Wäsche, die am Ende des Trocknungsprogramms heiß aus dem Gerät kommt, fühlt sich im Allgemeinen feuchter an.	
	Das verwendete Programm ist für die Wäscheart ungeeignet.	Prüfen Sie die Pflegeetiketten an den Wäschestücken, wählen Sie ein für die Wäscheart geeignetes Programm und nutzen Sie zusätzlich die Zeitprogramme.
	Das Flusensieb ist verstopft.	Waschen Sie den Filter mit lauwarmem Wasser.
	Der Wärmetauscher könnte verstopft sein.	Reinigen Sie den Wärmetauscher.
	Der Trockner ist mit zu viel Wäsche beladen.	Überladen Sie den Trockner nicht.
Die Wäsche wurde nicht ausreichend geschleudert.	Wählen Sie eine höhere Schleuderdrehzahl an Ihrer Waschmaschine.	
Der Trockner kann nicht geöffnet oder Programm kann nicht gestartet werden. Der Trockner wird bei Anpassung nicht aktiviert.	Der Trockner ist möglicherweise nicht angeschlossen.	Stellen Sie sicher, dass der Stecker richtig in der Steckdose sitzt.
	Die Gerätetür ist offen.	Stellen Sie sicher, dass die Gerätetür richtig geschlossen ist.
	Möglicherweise haben Sie kein Programm eingestellt oder die Start/Pause-Taste gedrückt.	Stellen Sie sicher, dass ein Programm eingestellt wurde und der Trockner nicht im Bereitschaftsmodus (Pause) ist.
	Die Kindersicherung ist aktiv.	Deaktivieren Sie die Kindersicherung.

Problem	Mögliche Ursache	Lösung
Das Programm wurde grundlos unterbrochen.	Die Gerätetür wurde nicht richtig geschlossen.	Stellen Sie sicher, dass die Gerätetür richtig geschlossen ist.
	Es kam zu einem Stromausfall.	Drücken Sie die Start/Pause-Taste zum Starten des Programmes.
	Der Wassertank ist voll.	Leeren Sie den Wassertank.
Kleidungsstücke sind eingelaufen, verfilzt oder beschädigt.	Das verwendete Programm ist für die Wäscheart ungeeignet.	Prüfen Sie die Pflegeetiketten an den Wäschestücken und wählen Sie ein geeignetes Programm für die Art der Wäsche.
Wasser leckt an der Gerätetür.	An den Innenflächen der Gerätetür und an den Flächen der Dichtung der Gerätetür hat sich Kalk angesammelt.	Reinigen Sie die Innen- und Dichtungsflächen der Ladetür.
Die Gerätetür öffnet sich eigenständig.	Die Gerätetür wurde nicht richtig geschlossen.	Drücken Sie die Ladetür zu, bis Sie das Schließgeräusch hören.
Das Wassertank-Warnsymbol leuchtet/blinkt.	Der Wassertank ist voll.	Leeren Sie den Wassertank.
	Der Wasserablaufschlauch ist geknickt.	Prüfen Sie den Wasserablaufschlauch, falls das Gerät direkt mit dem Wasserablauf verbunden ist.
Das Wärmetauscherreinigung-Warnsymbol leuchtet.	Der Wärmetauscher ist verunreinigt.	Reinigen Sie den Wärmetauscher.
Das Filterreinigung-Warnsymbol leuchtet.	Das Flusensieb ist verschmutzt.	Reinigen Sie den Filter.
	Die Filterhalterung könnte durch Fusseln verstopft sein.	Reinigen Sie den Filtersitz.
	Möglicherweise gibt es eine Schicht, die eine Verstopfung auf der Oberfläche des Fusselfilters verursacht.	Waschen Sie den Filter mit lauwarmem Wasser.
Das Warnsymbol für die Filter- und Wärmetauscherreinigung blinkt.	Die Filterhalterung könnte durch Fusseln verstopft sein.	Reinigen Sie den Filtersitz.
	Möglicherweise gibt es eine Schicht, die eine Verstopfung auf der Oberfläche des Fusselfilters verursacht.	Waschen Sie den Filter mit lauwarmem Wasser.
	Der Wärmetauscher könnte verstopft sein.	Reinigen Sie den Wärmetauscher.
Das Programm kann nicht gestartet werden und die Filter-Warnlampe blinkt.	Der Filter könnte nicht eingesetzt sein.	Wechseln Sie den Filter
	Die Filter-Warnleuchte blinkt, obwohl der Filter eingesetzt ist.	Rufen Sie den Kundendienst an.

10. AUTOMATISCHE FEHLERWARNUNGEN UND ABHILFEMAßNAHMEN

Ihr Wäschetrockner ist mit einem integrierten Fehlererkennungssystem ausgestattet, das Fehlfunktionen durch Blinksignale der Betriebsanzeigen meldet. Nachstehend finden Sie die häufigsten Fehlercodes.

Fehlercode	Lösung
E00	Wenden Sie sich an den nächstgelegenen autorisierten Serviceanbieter.
E03/ 	Wasserbehälter leeren; falls dies das Problem nicht behebt, den nächstgelegenen autorisierten Serviceanbieter kontaktieren.
E04	Wenden Sie sich an den nächstgelegenen autorisierten Serviceanbieter.
E05	Wenden Sie sich an den nächstgelegenen autorisierten Serviceanbieter.
E06	Wenden Sie sich an den nächstgelegenen autorisierten Serviceanbieter.
E07	Wenden Sie sich an den nächstgelegenen autorisierten Serviceanbieter.
E08	Möglicherweise gibt es Spannungsschwankungen im Stromnetz. Warten Sie, bis die Spannung für den Betriebsbereich geeignet ist.

11. UMWELTSCHUTZ UND INFORMATIONEN ZUR VERPACKUNG

11.1. Informationen zur Verpackung

Die Verpackung dieses Produktes ist aus recyclingfähigen Materialien hergestellt. Entsorgen Sie die Verpackung nicht gemeinsam mit Haushalts- oder anderen Abfällen. Bringen Sie sie stattdessen zu einer von Ihrer Stadtverwaltung ausgewiesenen Sammelstelle für Verpackungsmaterialien.

12. ERLÄUTERUNG DES ENERGIELABELS UND HINWEISE ZUM ENERGIESPAREN

12.1. Energieverbrauchskennzeichnung

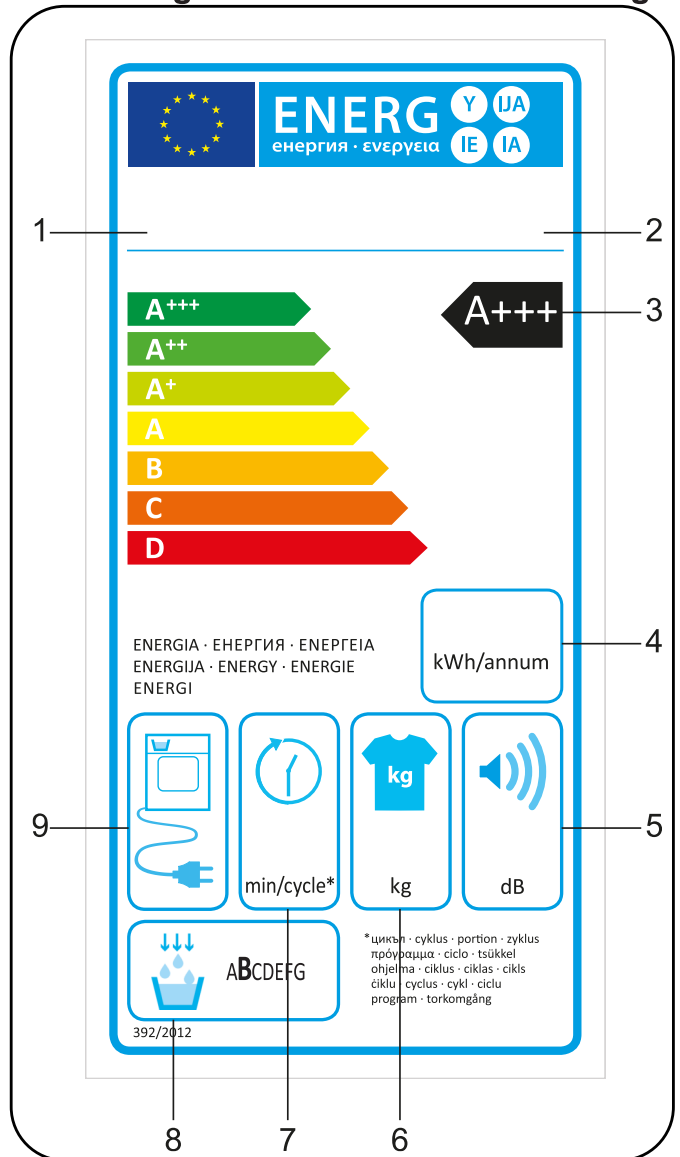

1. Marke
2. Modell
3. Energieklasse
4. Jährlicher Stromverbrauch
5. Geräusche während des Trocknens
6. Kapazität (trockene Wäsche)
7. Dauer des Baumwolle-schrantrocken-Programmes
8. Kondensationseffizienzklasse
9. Gerätetechnologie

12.2. Energieeffizienz

- Sie sollten den Trockner mit voller Kapazität betreiben, aber darauf achten, dass er nicht überfüllt ist.
- Beim Waschen der Wäsche,
- Die Schleuderdrehzahl sollte so hoch wie möglich sein. Dies verkürzt die Trocknungszeit und reduziert den Energieverbrauch.
- Stellen Sie sicher, dass die gleichen Wäschearten zusammen getrocknet werden.
- Befolgen Sie die Anweisungen im Benutzerhandbuch zur Programmauswahl.
- Lassen Sie an der Vorderseite und an den Seiten des Geräts einen geeigneten Raum für die Luftzirkulation der Trockner frei. Decken Sie den Kühlergrill an der Vorderseite der Maschine nicht ab.
- Öffnen Sie die Maschinentür nur bei Bedarf während des Trocknens. Wenn Sie die Tür öffnen müssen, schließen Sie sie so bald wie möglich wieder.
- Fügen Sie während des Trocknungsvorgangs keine neue (nasse) Wäsche hinzu.
- Haare und Flusen, die aus der Wäsche freigesetzt und in die Luft abgegeben werden, werden von den "Flusenfiltern" gesammelt. Stellen Sie sicher, dass die Filter vor und nach jedem Gebrauch gereinigt werden.
- Achten Sie bei Modellen mit einer Wärmepumpe darauf, den Wärmetauscher mindestens einmal im Monat oder nach 10 Programmdurchläufen zu reinigen.
- Während des Trocknungsprozesses muss der Bereich, in dem sich der Trockner befindet, gut belüftet sein.

PRODUKTDATENBLATT	
Konformität mit delegierter Verordnung (EU) Nr. 392/2012 der Kommission	
Herstellername oder Marke	De Dietrich
Modellbezeichnung	DDF394HWE
Nennkapazität (kg)	9
Typ des Trockners	Wärmepumpe
Energieeffizienzklasse ⁽¹⁾	A+++
Jährlicher Energieverbrauch (kWh) ⁽²⁾	194
Automatisch oder nicht automatisch	Automatisch
Energieverbrauch des Standard-Baumwollprogramms bei voller Beladung (kWh)	1,57
Energieverbrauch des Standard-Baumwollprogramms bei halber Beladung (kWh)	0,88
Energieverbrauch des Modus „Off“ für das Standard-Baumwollprogramm bei voller Beladung P_o (W)	0,5
Energieverbrauch des Modus „Left On“ für das Standard-Baumwollprogramm bei voller Beladung P_L (W)	1
Dauer des Modus „Left On“ (min)	n/a
Standard-Baumwollprogramm ⁽³⁾	
Programmdauer des Standard-Baumwollprogramms bei voller Beladung, T_{dry} (min.)	205
Programmdauer des Standard-Baumwollprogramms bei halber Beladung, $T_{dry1/2}$ (min.)	120
Gewichtete Programmdauer des Standard-Baumwollprogramms bei voller und halber Beladung (T_t)	157
Kondensationseffizienzklasse ⁽⁴⁾	B
Mittlere Kondensationseffizienz des Standard-Baumwollprogramms bei voller Beladung C_{dry}	81%
Mittlere Kondensationseffizienz des Standard-Baumwollprogramms bei halber Beladung $C_{dry1/2}$	81%
Gewichtete Kondensationseffizienz des Standard-Baumwollprogramms bei voller Beladung und halber Beladung C_t	81%
Geräuschpegel des Standard-Baumwollprogramms bei voller Beladung ⁽⁵⁾	65
Integriert	Nee

(1) Skala von A+++ (höchste Effizienz) bis D (geringste Effizienz).

(2) Energieverbrauch basierend auf 160 Trocknungszyklen des Standard-Baumwollprogrammes bei Voll- und Teilbeladung sowie Verbrauch in den Programmen mit geringer Leistung. Der tatsächliche Energieverbrauch pro Zyklus hängt von der Benutzung des Gerätes ab.

(3) „Baumwolle schranktrocken“-Programm bei Voll- und Teilbeladung ist das Standard-Trocknungsprogramm, auf das sich die Informationen am Typenschild und im Datenblatt beziehen. Dieses Programm eignet sich zum Trocknen normaler, feuchter Baumwollwäsche und ist das effizienteste Programm in Bezug auf den Energieverbrauch bei Baumwolle.

(4) Skala von G (geringste Effizienz) bis A (höchste Effizienz).

(5) Gewichteter Durchschnittswert - L wA ausgedrückt in dB(A) re 1 pW.

13. ANDERE

Ausführung Ihrer eigenen Reparaturen

Einige Reparaturen kann der Benutzer in bestimmten Fällen selbst durchführen. Die Homepage sav.groupebrandt.com bietet Ihnen optional die Bestellmöglichkeit für bestimmte Ersatzteile sowie Zugang zu technischen Daten und Sicherheitshinweisen und unterstützt Sie bei der Fehlersuche. Gemäß den Bestimmungen des Artikels L441-5 des französischen Verbraucherschutzgesetzes (Code de la Consommation) übernimmt der Hersteller keine Verantwortung für Schäden, die bei der Durchführung Ihrer eigenen Reparaturen auftreten, wenn diese Schäden die Folge einer unsachgemäßen Vorgehensweise des Bedieners oder eines Bedienerfehlers bei der Reparatur des Produktes sind.

Verfügbarkeit von Ersatzteilen

Laut den Bestimmungen der EU-Verordnung 2019-2023 muss gewährleistet sein, dass Ersatzteile mindestens für einen Zeitraum von 14 Jahren nachbestellt werden können.

Allgemeine Information zur EU-Verordnung 2019-2023

Bei Verwendung der Testprogramme waschen Sie die angegebene Waschladung mit maximaler Schleuderdrehzahl.

- Die tatsächlichen Parameter hängen von der Verwendung des Gerätes ab und können sich von den voreingestellten Parametern unterscheiden.
- Diese Haushaltswaschmaschine ist mit einem System zur Steuerung des Energieverbrauchs ausgerüstet. Die Zeit für den Knitterschutz-Modus beträgt weniger als eine Minute. □ Die effizientesten Programme im Hinblick auf Strom- und Wasserverbrauch sind im Allgemeinen diejenigen, die über einen längeren Zeitraum bei niedrigen Temperaturen laufen.
- Die Beladung der Haushaltswaschmaschine mit der maximalen, vom Hersteller für jedes Programm angegebenen Beladekapazität, spart Strom und Wasser.
- Die Anzahl der Schleudertouren wirkt sich auf die Lärmbelastung und die Restfeuchte aus: Je höher die Schleudertouren während des Schleudergangs, desto höher die Lärmbelastung und desto geringer die Restfeuchte der Wäsche.
- Informationen zu den Daten für Ihr Modell, die in der Produktdatenbank gemäß EU-Richtlinie 2019/2014 hinterlegt sind und Angaben zum Energielabel erhalten Sie auf der entsprechenden Website unter: <https://eprel.ec.europa.eu>. Die Referenz Ihres Gerätes finden Sie nach Eingabe der Servicereferenz, die auf dem Typenschild Ihres Gerätes angegeben ist, auf der Homepage. Diese Informationen erhalten Sie auch durch Scannen Ihres QR-Codes, der sich auf dem Energielabel Ihres Produkts befindet.

REPARATURARBEITEN

Eventuelle Reparaturarbeiten an dem Gerät müssen von qualifiziertem Fachpersonal des Händlers vorgenommen werden. Um bei Ihrem Anruf die Entgegennahme Ihres Anliegen zu erleichtern, halten Sie bitte die vollständigen Geräteangaben bereit (Handels-Referenznummer, Service-Referenznummer, Seriennummer). Diese Angaben finden Sie auf einem an Ihrem Gerät angebrachten Schild.

Dieses Symbol, das sich auf dem Produkt oder in der Bedienungsanleitung befindet, bedeutet, dass Ihr elektrisches und elektronisches Gerät nicht als Haushaltsmüll behandelt werden kann. Innerhalb der Europäischen Union gibt es Sammelsysteme, die für das Recycling dieser Geräte vorgesehen sind.

Ausführlichere Informationen erhalten Sie bei den zuständigen Behörden oder beim Lieferanten, der Ihnen das Produkt verkauft hat.

Kalkprävention

Wohnen Sie in einer Gegend mit hoher Wasserhärte, empfehlen wir einen Entkalker für Waschmaschinen. Überprüfen Sie die Waschtrommel Ihres Gerätes regelmäßig auf Kalkablagerungen. Falls erforderlich führen Sie einen Waschgang bei leerer Trommel mit einem Entkalker durch. Lesen Sie in diesem Fall die Angaben auf der Verpackung des Produkts.

Altgerät entsorgen



Das Symbol der durchgestrichenen Abfalltonne auf Rädern auf dem

Produkt oder seiner Verpackung bedeutet, dass das Gerät nicht im Hausmüll entsorgt werden darf, sondern eine separate

Entsorgung erfordert. Sie können das Altgerät kostenfrei bei einer geeigneten kommunalen Sammelstelle für Elektro- und Elektronikaltgeräte, z.B. einem Wertstoffhof, abgeben. Die Adressen erhalten Sie von Ihrer Stadt- bzw. Kommunalverwaltung. Alternativ können Sie Elektroaltgeräte kostenfrei bei Händlern zurückgeben, die Geräte dieser Art im Sortiment führen. Bezüglich der Modalitäten der Rückgabe eines Altgeräts im Fall der Auslieferung des neuen Geräts, wenden Sie sich bitte an Ihren Händler.

Bitte Entnehmen Sie – sofern möglich - vor der Entsorgung des Produkts sämtliche Batterien und Akkus sowie alle Lampen, die zerstörungsfrei entnommen werden können.

Wir weisen darauf hin, dass Sie für die Löschung personenbezogener Daten auf dem zu entsorgenden Gerät selbst verantwortlich sind.

www.dedietrich-electromenager.com



xxxxxxxx-230328-00

