



---

**ISTRUZIONI PER L'USO**  
FRIGORIFERO  
IT

R23841  
R23844

# Sommario

<b>Introduzione</b> .....	<b>3</b>	Cassetto MultiZone .....	18
Gentile cliente, .....	3	Come invertire il cassetto MultiZone in cassetto per frutta e verdura: .....	19
<b>Istruzioni di sicurezza</b> .....	<b>4</b>	Scaffali porta .....	20
Sicurezza dei bambini e delle persone più vulnerabili .....	4	CoolFlow .....	20
Sicurezza generale .....	4	AdaptTech .....	20
Montaggio .....	6	<b>Comandi dell'apparecchio</b> .....	<b>21</b>
Collegamento elettrico .....	6	Accendere/spegnere l'apparecchio .....	21
Utilizzo .....	8	Selezione della temperatura nell'apparecchio .....	21
Pulizia e manutenzione .....	8	Raffreddamento intensivo (super cool) .....	22
Smaltimento .....	9	Funzione Eco .....	23
<b>Installazione e collegamento</b> .....	<b>10</b>	Allarme di temperatura troppo elevata .....	23
Selezione della posizione .....	10	Allarme porta aperta .....	23
Collegamento dell'apparecchio .....	12	<b>Conservazione degli alimenti</b> .....	<b>25</b>
Kit per installazione side-by-side (in parallelo) .....	12	Distribuzione consigliata .....	25
<b>Prima del primo utilizzo</b> .....	<b>13</b>	Evitare la contaminazione del cibo .....	25
Prima di utilizzare l'apparecchio per la prima volta .....	13	Conservazione di cibi freschi nel frigorifero .....	26
Consiglio per il risparmio energetico .....	13	<b>Manutenzione</b> .....	<b>27</b>
<b>Modifica della direzione di apertura dello sportello</b> .....	<b>14</b>	Sbrinamento dell'apparecchio .....	27
<b>Descrizione dell'apparecchio</b> .....	<b>17</b>	Pulizia dell'apparecchio .....	27
Ripiano .....	18	<b>Tabella guasti</b> .....	<b>28</b>
Ripiano per le bottiglie .....	18	<b>Aspetti ambientali</b> .....	<b>30</b>
Cassetto per la verdure e regolatore di umidità .....	18	Smaltimento dell'imballo e dell'apparecchio .....	30

Gentile cliente,

Congratulazioni per aver scelto questo frigorifero. Questo prodotto è stato progettato con particolare attenzione alla semplicità di funzionamento e al massimo comfort.

Queste istruzioni per l'uso illustrano come utilizzare al meglio l'elettrodomestico. Le istruzioni contengono informazioni sul funzionamento dell'elettrodomestico e alcune indicazioni generali che ti aiuteranno nell'utilizzo.

 **AVVISO!**

**Assicurati di leggere le istruzioni di sicurezza prima di utilizzare l'apparecchio!**

**Prima di usare l'elettrodomestico assicurati di aver letto approfonditamente le informazioni, conservandole anche per utilizzi futuri.**

## Collegamento al database EU EPREL

Il codice QR sull'etichetta energetica fornita con l'apparecchio fornisce un collegamento web alla registrazione di questo apparecchio nel database EU EPREL. Conservare l'etichetta energetica come riferimento insieme al manuale dell'utente e tutti gli altri documenti forniti con questo apparecchio. È possibile trovare informazioni relative alle prestazioni del prodotto nel database EU EPREL utilizzando il collegamento <https://eprel.ec.europa.eu>, il nome del modello e il numero del prodotto che è possibile trovare sulla targhetta segnaletica dell'apparecchio. Per informazioni più dettagliate sull'etichetta energetica, visitare [www.theenergylabel.eu](http://www.theenergylabel.eu).

Leggere attentamente le istruzioni per l'uso prima di utilizzare l'apparecchio.

I simboli elencati vengono utilizzati nelle istruzioni ed hanno il seguente significato:

 **INFORMAZIONE!**

Informazioni, consigli, suggerimenti o raccomandazioni

 **AVVISO!**

Avviso di pericolo

 **SCOSSA ELETTRICA!**

Avviso di pericolo di scossa elettrica

 **PERICOLO DI INCENDIO!**

Avviso di pericolo di incendio

# Istruzioni di sicurezza

Prima di installare e utilizzare l'apparecchio, leggere attentamente le istruzioni fornite. Il produttore non è responsabile in caso di lesioni e danni provocati da un montaggio e un utilizzo non corretti. Conservare sempre le istruzioni insieme all'apparecchio per futura consultazione.

## **Sicurezza dei bambini e delle persone più vulnerabili**

- Questo apparecchio non è destinato all'utilizzo da parte di persone (inclusi i bambini) con capacità fisiche, sensoriali o mentali ridotte o senza adeguate esperienze e conoscenze, a meno che non siano sorvegliate e istruite sull'uso corretto dell'apparecchio da una persona responsabile della loro sicurezza.
- I bambini devono essere tenuti sotto sorveglianza per accertarsi che non giochino con l'apparecchio.
- Le operazioni di pulizia e di manutenzione non devono essere eseguite da bambini non sorvegliati.
- Tenere tutti gli imballaggi lontano dai bambini.

## **Solo per il mercato europeo**

- Questo apparecchio può essere utilizzato da bambini di età superiore a 8 anni e da persone con capacità fisiche, sensoriali o mentali ridotte o senza adeguate esperienze e conoscenze, purché sorvegliate e istruite sull'uso corretto dell'apparecchio e sui pericoli connessi.
- I bambini non devono giocare con l'apparecchio.
- Le operazioni di pulizia e di manutenzione non devono essere eseguite da bambini non sorvegliati.
- I bambini di età compresa tra 3 e 8 anni possono caricare e scaricare liberamente gli apparecchi di refrigerazione.

## **Sicurezza generale**

- La lampadina di questo elettrodomestico è adatta esclusivamente per l'illuminazione dell'apparecchio stesso. La lampadina non è adatta per l'illuminazione di ambienti domestici.

- **ATTENZIONE!** L'apparecchio è destinato all'uso in ambienti domestici e simili come:
  - cucine per il personale in negozi, uffici e altri ambienti di lavoro,
  - case coloniche, stanze di alberghi, motel e altre strutture ricettive;
  - ambienti come bed & breakfast;
  - attività non al dettaglio come catering o simili.

### AVVISO!

- Non ostruire le aperture di ventilazione, controllare che non vi siano ostruzioni nell'apparecchio o nella struttura integrata.
- Non utilizzare dispositivi meccanici o altri mezzi diversi da quelli consigliati dal produttore per accelerare il processo di scongelamento.
- Non danneggiare il circuito di refrigerazione.
- Non utilizzare elettrodomestici per la pulizia dei vani per alimenti dell'apparecchio, se non del tipo consigliato dal produttore.
- Non usare acqua nebulizzata e vapore per pulire l'apparecchio.
- Pulire l'apparecchio con un panno morbido inumidito. Utilizzare solo detergenti neutri. Non utilizzare prodotti abrasivi, tamponi abrasivi, solventi od oggetti metallici.
- Non conservare sostanze esplosive, come bombolette spray con propellente infiammabile in questo apparecchio.
- Se danneggiato, il cavo di alimentazione dev'essere sostituito dal produttore, da un rappresentante del servizio di assistenza o da personale egualmente qualificato per evitare situazioni pericolose.

### AVVISO!

#### **Pericolo di ustioni da congelamento**

Non mettere mai il cibo congelato in bocca. Inoltre, evitare di toccare i cibi congelati, in quanto ciò può causare congelamento.

## Montaggio

### AVVISO!

Questo apparecchio deve essere collegato da un installatore autorizzato.

- Rimuovere interamente l'imballaggio.
- Non montare né utilizzare un apparecchio danneggiato.
- Rispettare le istruzioni di installazione fornite con l'apparecchio.
- Prestare costante attenzione nello spostamento dell'apparecchio a causa del suo peso. Indossare sempre guanti di sicurezza.
- Assicurarsi che l'aria possa circolare intorno all'apparecchio.
- Attendere almeno 4 ore prima di collegare l'apparecchio all'alimentazione. Ciò è necessario per consentire all'olio di fluire nuovamente nel compressore.
- Non installare l'apparecchio vicino a termosifoni o cucine, fornelli o piani cottura.
- Non installare l'apparecchio in luoghi esposti alla luce solare diretta.
- Non installare l'apparecchio in aree eccessivamente umide o fredde, come seminterrati, garage o cantine.
- Quando si sposta l'apparecchio, sollevarlo dal bordo anteriore per evitare di graffiare il pavimento.

### AVVISO!

Quando si posiziona l'apparecchio, assicurarsi che il cavo di alimentazione non sia incastrato o danneggiato.

## Collegamento elettrico

### AVVISO!

Rischio di incendio e scosse elettriche.

- L'apparecchio necessita di messa a terra.

- Tutti i collegamenti elettrici devono essere effettuati da un tecnico qualificato.
- Accertarsi che le informazioni elettriche sulla targhetta siano in accordo con i requisiti di alimentazione. In caso contrario contattare un elettricista.
- Utilizzare sempre una presa antiurto correttamente installata.
- Non utilizzare adattatori multi-spina e prolunghe.
- Assicurarsi di non danneggiare i componenti elettrici (spina di alimentazione, cavo di rete, compressore, ecc.). Contattare il servizio di assistenza o un elettricista per cambiare i componenti elettrici.
- Il cavo di alimentazione deve rimanere al di sotto del livello della spina di alimentazione.\_
- Collegare la spina di alimentazione alla presa di corrente solo alla fine dell'installazione. Assicurarsi che vi sia accesso alla spina di rete dopo l'installazione.
- Non tirare il cavo di alimentazione per scollegare l'apparecchio. Tirare sempre la spina di alimentazione.
- **AVVERTENZA!** Non collocare prese multiple o alimentatori portatili sul retro dell'apparecchio.
- Se un apparecchio fisso non è dotato di cavo di alimentazione e di spina, o di altro dispositivo di disconnessione dall'alimentazione di rete, con una separazione dei contatti in tutti i poli che consenta la disconnessione completa alle condizioni di categoria di sovratensione III, le istruzioni dovranno specificare la necessità di incorporare tali dispositivi di disconnessione nel cablaggio fisso in conformità delle norme di cablaggio. Questo vale anche per gli apparecchi con cavo di alimentazione e spina quando, dopo aver installato l'apparecchio, la spina non è accessibile. Se si desidera installare un collegamento fisso, assicurarsi che sia installato un interruttore onnipolare con una separazione dei contatti di almeno 3 mm.

## Utilizzo

### AVVISO!

Rischio di lesioni, ustioni, scosse elettriche o incendi.

- Non modificare le specifiche di questo apparecchio.
- Non inserire apparecchi elettrici (ad esempio gelatiere) all'interno dell'apparecchio a meno che non siano dichiarati compatibili dal produttore.
- Fare attenzione a non danneggiare il circuito di refrigerazione. Esso contiene isobutene (R600a), gas naturale con un alto livello di compatibilità ambientale. Si tratta di un gas infiammabile.
- Se si verificano danni al circuito di refrigerazione, assicurarsi che non vi siano fiamme e sorgenti di ignizione all'interno della stanza. Areare il locale.
- Non lasciare che oggetti caldi tocchino le parti in plastica dell'apparecchio.
- Non conservare gas infiammabili e liquidi nell'apparecchio.
- Non collocare prodotti infiammabili o articoli bagnati con prodotti infiammabili all'interno, vicino o sull'apparecchio.
- Non toccare il compressore o il condensatore. La loro temperatura è bollente.

## Pulizia e manutenzione

### AVVISO!

Rischio di lesioni o danni all'apparecchio.

- Prima della manutenzione, disattivare l'apparecchio e scollegare la spina dalla presa di corrente.
- Questo apparecchio contiene idrocarburi nell'unità di raffreddamento. La manutenzione e la ricarica dell'unità devono essere eseguite esclusivamente da una persona qualificata.



- Esaminare regolarmente lo scarico dell'apparecchio e pulirlo laddove necessario. Se lo scarico è bloccato, l'acqua sbrinata tenderà ad accumularsi sul fondo dell'apparecchio.

### Smaltimento

#### AVVISO!

Rischio di lesioni o soffocamento.

- Scollegare l'apparecchio dalla rete elettrica.
- Tagliare il cavo di alimentazione e gettarlo via.
- Rimuovere lo sportello per impedire che bambini e animali domestici rimangano rinchiusi all'interno dell'apparecchio.
- Il circuito di refrigerazione e i materiali isolanti di questo apparecchio sono compatibili con gli ambienti di utilizzo.
- La schiuma isolante contiene gas infiammabile. Contattare l'autorità comunale per ottenere le informazioni relative a un corretto smaltimento dell'apparecchio.
- Non danneggiare la parte dell'unità di raffreddamento che si trova vicino allo scambiatore di calore.

# Installazione e collegamento

## Selezione della posizione

- Posizionare l'apparecchio in una stanza asciutta e ben areata. Il campo di temperatura ambiente consentito per l'apparecchio dipende dalla sua classe climatica, indicata sulla targhetta del modello.
- Non posizionare l'apparecchio vicino a una fonte di calore, come un fornello a gas, un radiatore o una caldaia, e non esporlo alla luce diretta del sole.

Descrizione	Classe	Temperatura ambiente °C	Umidità relativa
Temperata estesa	SN	Da +10 a +32	≤75%
Clima temperato	N	da +16 a +32	
Clima subtropicale	ST	Da +16 a +38	
Clima tropicale	T	Da +16 a +43	

### INFORMAZIONE!

Questo apparecchio non è progettato per essere utilizzato come apparecchio da incasso.

### AVVISO!

Non collocare l'apparecchio in locali la cui temperatura possa scendere al di sotto dei 5° C: in quanto potrebbe non funzionare correttamente o diventare difettoso!

### AVVISO!

L'apparecchio non è compatibile con utilizzi all'aperto e non deve essere esposto alla pioggia.

- L'apparecchio deve essere posizionato a una distanza di almeno 5 cm da una cucina elettrica o a gas e ad almeno 30 cm da termosifoni o stufe. Se tali distanze non possono essere mantenute è necessario installare un pannello isolante.
- L'apparecchio dev'essere posizionato a una distanza di circa 5 cm dal muro, dal retro e dai lati di un armadio. Un armadio da cucina sopra il frigorifero deve avere uno spazio di almeno 5 cm tra il retro della credenza e il muro. Ciò è necessario per garantire un afflusso sufficiente aria di raffreddamento per il condensatore.
- La spina dell'apparecchio installato deve rimanere accessibile!

### AVVISO!

Posizionare l'apparecchio in una stanza con un volume d'aria sufficiente. La stanza deve garantire un volume d'aria pari ad almeno 1 m<sup>3</sup> di per ogni 8 grammi di refrigerante. La quantità di refrigerante è indicata sulla targhetta di identificazione sul lato interno dell'apparecchio.

- L'unità della cucina nella quale dev'essere installato l'apparecchio deve avere un'apertura di almeno 200 cm<sup>2</sup> alla base per consentire una sufficiente circolazione dell'aria.

# Installazione e collegamento

- L'uscita dell'aria dell'apparecchio si trova in alto. Assicurarsi che la presa non sia bloccata. Il blocco della presa può provocare danni all'apparecchio.

Per installare l'apparecchio devono collaborare almeno due persone per evitare lesioni alle persone o danni all'apparecchio.



- L'apparecchio deve restare dritto o inclinato leggermente all'indietro, dev'essere stabile, su una superficie sufficientemente resistente. Nella parte anteriore dell'apparecchio ci sono dei piedini regolabili per raddrizzare l'apparecchio. Nella parte posteriore ci sono delle rotelline che facilitano la collocazione dell'apparecchio (solo su alcuni modelli).

- Quando si raddrizza l'apparecchio con l'ausilio dei piedini regolabili, regolare anche il piedino supplementare per garantire un'ulteriore stabilità dell'apparecchio.
- L'apparecchio è pensato per essere installato con installazione autoportante. Per raggiungere il consumo di corrente nominale/minimo, lasciare sempre 50 mm di spazio libero tra la parete e il retro dell'apparecchio, e sopra l'apparecchio. Consentire anche un'adeguata circolazione dell'aria su entrambi i lati dell'apparecchio e sopra di esso.
- L'apparecchio è pensato per essere installato con installazione autoportante. Per raggiungere il consumo di corrente nominale/minimo, lasciare sempre 50 mm di spazio libero tra la parete e il retro dell'apparecchio, e sopra l'apparecchio. Consentire anche un'adeguata circolazione dell'aria su entrambi i lati dell'apparecchio e sopra di esso.
- Quando si rimuovono i cassette e i ripiani, considerare lo spazio necessario per aprire la porta dell'apparecchio (vedere la figura di posizionamento).

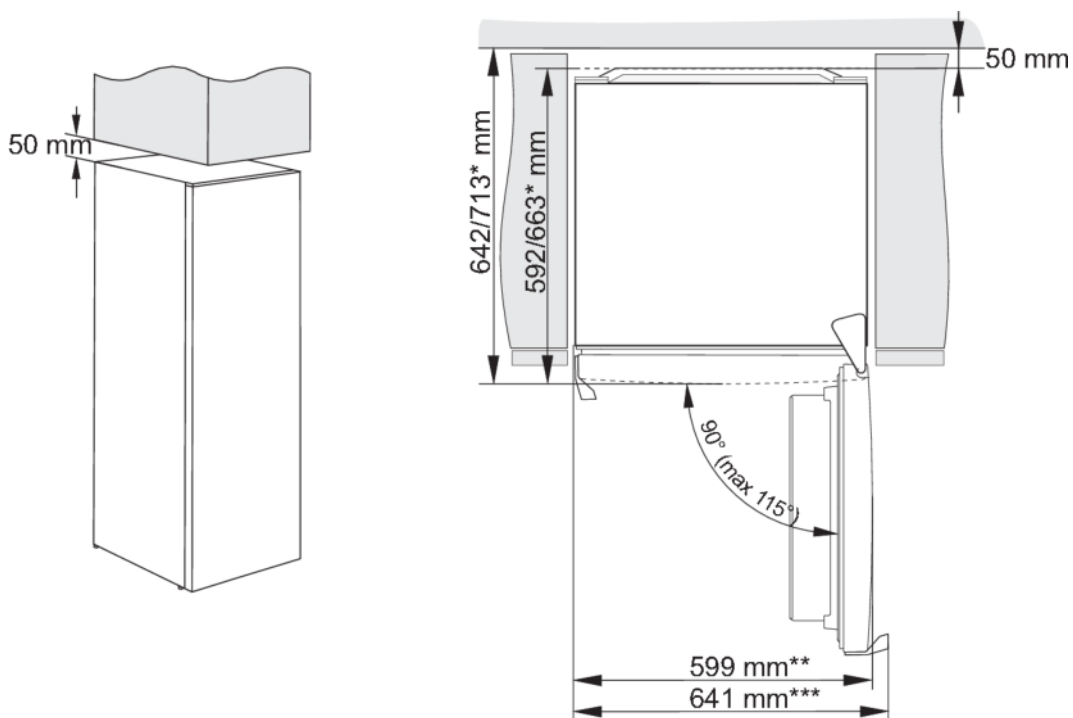

\* dipende dal modello

\*\* modello con maniglia integrata

\*\*\* modello con impugnatura esterna

# Installazione e collegamento

## Collegamento dell'apparecchio

- Collegare l'apparecchio alla rete elettrica con una spina. La presa dev'essere collegata a terra. La tensione nominale e la frequenza richieste per l'apparecchio sono indicate sulla sua targhetta/etichetta identificativa, insieme alle informazioni di base.
- L'apparecchio dev'essere collegato alla rete elettrica e messo a terra in conformità con le norme e i regolamenti vigenti. L'elettrodomestico può sopportare piccole variazioni nella tensione di rete fino a un massimo di più o meno 6%.

### ⚠ AVVISO!

Se non si utilizza l'apparecchio per periodi prolungati, è necessario spegnerlo con il pulsante corrispondente e scollegarlo dalla rete. Svuotare, sbrinare e pulire l'apparecchio e lasciare socchiuso lo sportello.

### ⚠ AVVISO!

In caso di difetto o interruzione di corrente, non aprire il vano congelatore a meno che l'apparecchio non sia stato messo in funzione per una durata superiore alle ore indicate sulla targhetta corrispondente (tempo di aumento della temperatura). Dopo questo tempo, è necessario consumare il cibo congelato o assicurarsi che sia adeguatamente raffreddato (ad esempio, trasferendolo su un altro apparecchio).

## Kit per installazione side-by-side (in parallelo)

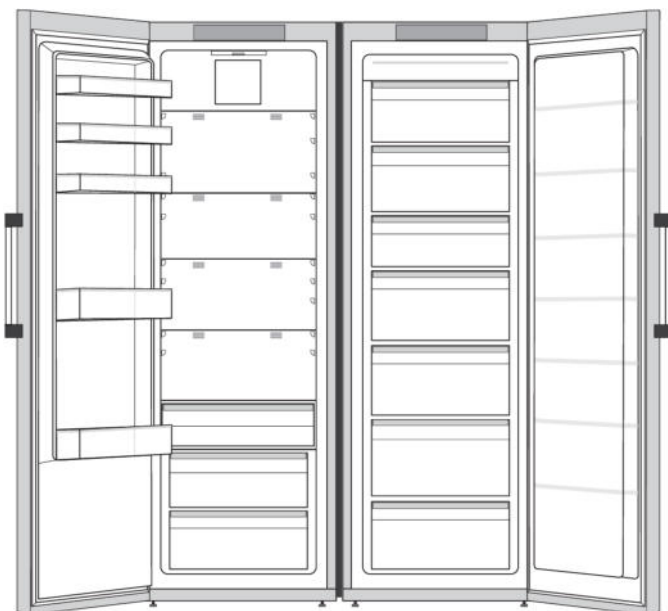

È possibile posizionare due elettrodomestici uno di fianco all'altro.

Per garantire il corretto montaggio e il funzionamento duraturo dei due apparecchi affiancati è opportuno utilizzare l'apposito kit. L'utilizzo del kit side-by-side dedicato garantirà l'esatto allineamento, la stabilizzazione ed eliminerà la possibilità di un eccessivo accumulo di condensa tra apparecchi adiacenti.

**Per motivi di sicurezza, il kit side-by-side deve essere installato solo da un tecnico dell'assistenza autorizzato!**

### 💡 INFORMAZIONE!

Per ulteriori informazioni, fare riferimento al rivenditore Asko locale o al sito web Asko del proprio paese.

## Prima di utilizzare l'apparecchio per la prima volta

Non collegare l'apparecchio alla rete elettrica prima di aver letto attentamente le istruzioni relative a un uso corretto e sicuro dello stesso. Poiché queste istruzioni sono relative a vari tipi e modelli, è possibile che le istruzioni per l'uso si riferiscano a configurazioni o componenti non disponibili sul dispositivo acquistato. Si consiglia di conservare queste istruzioni per uso futuro. Se si desidera vendere l'apparecchio, allegare anche le istruzioni per l'uso.

Ispezionare l'apparecchio per eventuali danni e/o irregolarità. Se l'apparecchio è danneggiato, contattare il negozio da cui è stato acquistato.

Lasciare l'apparecchio in posizione verticale per almeno 4 ore prima di collegarlo alla rete elettrica. Ciò riduce il rischio di malfunzionamenti derivanti da effetti indesiderati causati all'unità di refrigerazione dalle condizioni di trasporto.

Prima di utilizzare l'apparecchio per la prima volta, la parte interna e tutti gli accessori interni devono essere puliti con acqua tiepida e un detergente neutro. Strofinare le parti pulite con un panno imbevuto d'acqua tersa e asciugarle accuratamente.

Se si utilizza l'apparecchio per la prima volta, non mettere del cibo all'interno fino a che la temperatura non diminuisce fino a raggiungere la temperatura impostata.

## Consiglio per il risparmio energetico





- Installare l'apparecchio attenendosi alle istruzioni per l'uso.
- Non aprire lo sportello più del necessario.
- Non coprire o ostruire mai le aperture di ventilazione.
- Provvedere il più rapidamente possibile alla sostituzione della guarnizione dello sportello qualora sia danneggiata o ne impedisca la chiusura corretta.
- Conservare gli alimenti in contenitori ben sigillati o confezioni adatte.
- Lasciare raffreddare il cibo a temperatura ambiente prima di inserirlo nell'apparecchio.
- Scongelare il cibo nel comparto frigorifero.
- Scongelare il freezer non appena si sia formato al suo interno uno strato di brina o ghiaccio di spessore compreso tra 2 e 3 millimetri.
- Distanziare uniformemente i ripiani nel comparto frigorifero. Posizionare il cibo in modo che l'aria possa circolare liberamente nell'apparecchio (seguire le raccomandazioni per l'ubicazione degli alimenti incluse nelle istruzioni).
- Se l'apparecchio è dotato di una ventola, assicurarsi che le aperture di ventilazione siano mantenute libere.
- Più bassa è la temperatura impostata, maggiore sarà il consumo energetico.

# Modifica della direzione di apertura dello sportello

Il lato di apertura dello sportello dell'apparecchio può essere modificato in qualsiasi momento.

Avvertenza: l'apparecchio non deve essere collegato alla corrente quando si cambia la direzione di apertura dello sportello!

## Arnesi necessari:

	chiave a tubo n. 8
	cacciavite a croce
	cacciavite a testa piatta
	chiave inglese n. 8
	torx T25

Nota:

- Quando è necessario inclinare l'apparecchio per accedere alle parti dell'apparecchio, farlo con l'aiuto di un'altra persona o posizionare l'apparecchio su una superficie morbida per evitare di danneggiarlo. Per modificare la direzione di apertura dello sportello, seguire i seguenti passi.

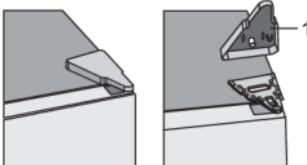
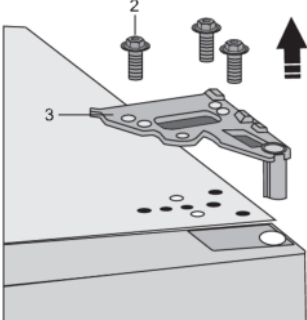
-  1. Posizionare l'elettrodomestico in posizione verticale. Aprire lo sportello e rimuovere i ripiani (per evitare di danneggiarli durante l'operazione). Quindi chiudere lo sportello.
-  2. Rimuovere il coperchio del cardine superiore (1).
-  3. Rimuovere le viti (2) e rimuovere il cardine (3). Durante il lavoro tenere lo sportello per evitare che cada.

# Modifica della direzione di apertura dello sportello

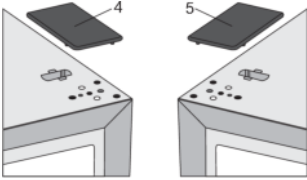
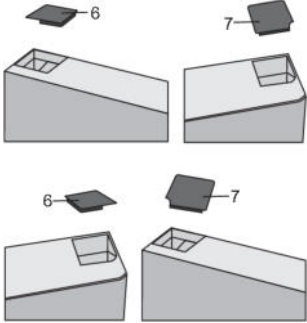
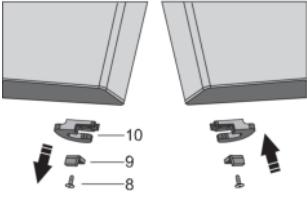
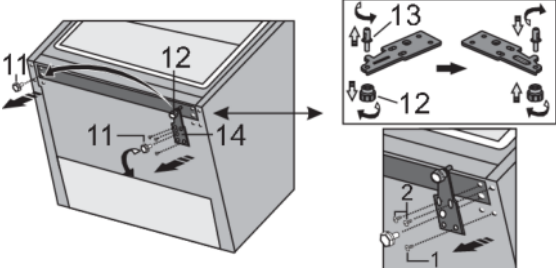
4.  Rimuovere lo sportello dalla cerniera inferiore sollevandolo con attenzione verso l'alto. Poggiare lo sportello su una superficie liscia.
5.  Rimuovere il cappuccio di copertura (destro) (4) dalla busta e posizionarlo sul punto in cui è stato rimosso il cardine superiore. Rimuovere e conservare il cappuccio di copertura dall'altro lato (5) in cui verrà collocato il cardine.
6.  Rimuovere il tappo (6) dal lato sinistro dello sportello. Quindi rimuovere il tappo (7) dal lato destro dello sportello. Posizionare il tappo (7) sul lato sinistro dello sportello e posizionare il tappo (6) sul lato destro dello sportello.
7.  Rimuovere le viti (8) e rimuovere il blocco a scatto dello sportello (10) e il fermo dello sportello (9). Quindi, con la vite (8) fissare sul lato opposto dello sportello il blocco a scatto allegato nella busta e il fermo dello sportello (9). Conservare il blocco a scatto dello sportello (10) per un eventuale uso successivo.
8. Inclinare l'apparecchio all'indietro e rimuovere il piedino regolabile (11).
9.  Allentare le tre viti sul cardine inferiore (14) e rimuoverlo. Rimuovere il piedino supplementare (12) dal perno del cardine inferiore (13). Svitare il perno (13) dal cardine inferiore e avvitarlo sul suo lato opposto, completo di piedino supplementare (12).

# Modifica della direzione di apertura dello sportello

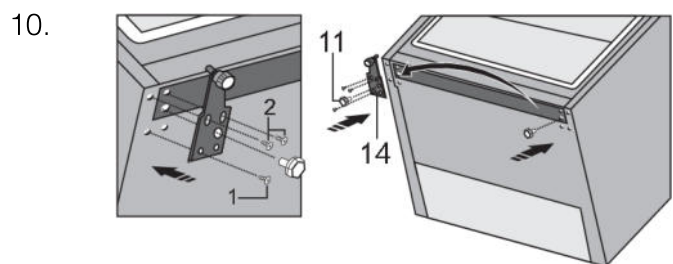

Fissare il cardine (14) sul lato opposto utilizzando le viti. Le viti devono essere fissate nell'ordine mostrato nella figura sottostante. Per prima cosa stringere la vite 1, quindi le viti 2. Successivamente avvitare i piedini regolabili (11).

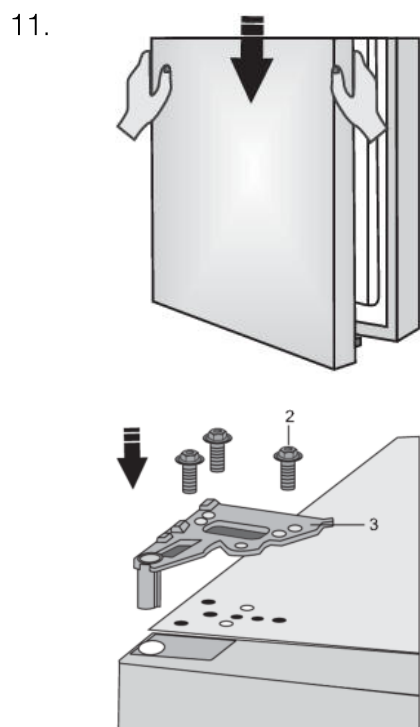

Posizionare lo sportello sulla cerniera inferiore e utilizzare le viti (2) per fissare la cerniera superiore (3). Tenere lo sportello in posizione durante il montaggio.

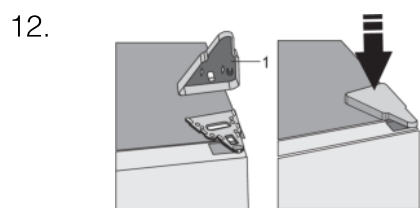

Fissare il coperchio del cardine superiore (1).

13. Aprire lo sportello e sostituirne gli scomparti/i ripiani. Chiudere di nuovo lo sportello.

## Sostituzione della maniglia

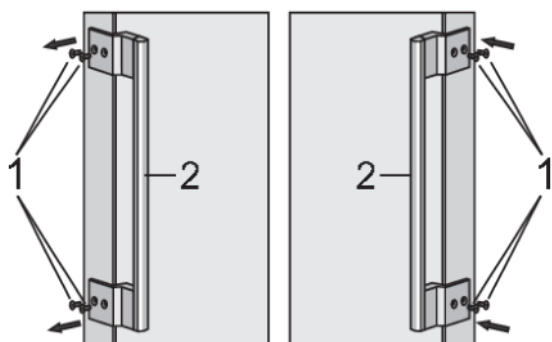

Rimuovere le viti (1) come mostrato nella figura. Ruotare la maniglia (2) di 180° e sostituirla sul lato opposto. Quindi stringere le viti (1).



# Descrizione dell'apparecchio

Questo prodotto contiene una sorgente luminosa di classe di efficienza energetica G.

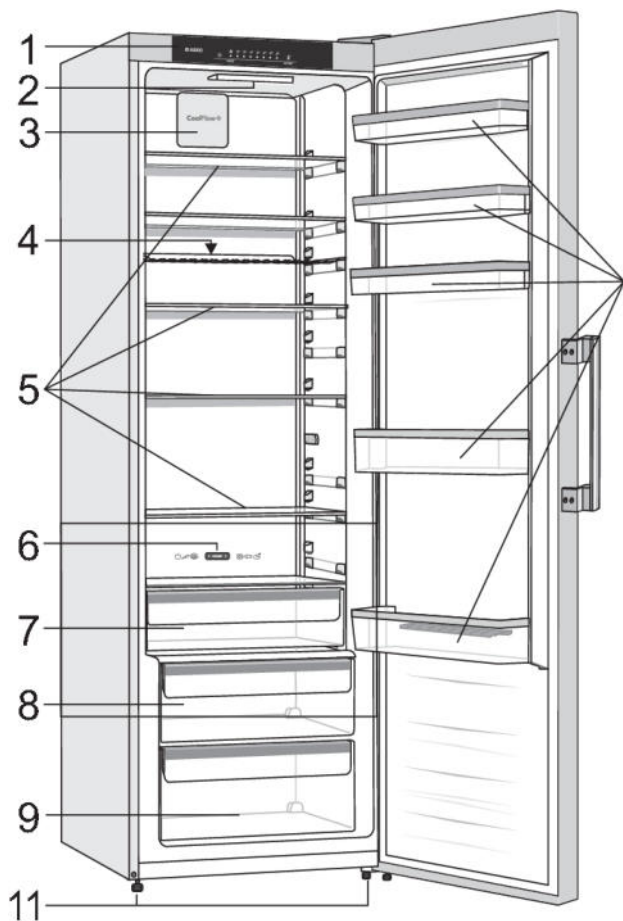

1. Pannello di comando
2. Illuminazione LED
3. CoolFlow\*
4. Ripiano per le bottiglie
5. Ripiani in vetro
6. Guida per la conversione del cassetto MultiZone in un cestino per frutta e verdura \*
7. Cassetto MultiZone \*
8. Cassetto per la verdura e regolatore di umidità \*
9. Cassetto frutta e verdura
10. Scomparti
11. Piedino

## CoolFlow

Questo sistema crea una circolazione d'aria ottimale per mantenere costante la temperatura nell'intero comparto frigorifero. In nessun caso le aperture intorno alla ventola devono essere coperte o ostruite.

# Descrizione dell'apparecchio

## Ripiano

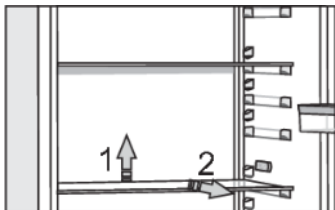

Il ripiano vuoto può essere disposto liberamente lungo le guide all'interno del frigorifero senza essere rimosso dall'apparecchio. Per spostarlo o rimuoverlo dal frigorifero, sollevarlo leggermente dalla parte posteriore, tirarlo verso di sé, quindi spostarlo o rimuoverlo dall'apparecchio. Tenere gli alimenti deperibili sulla parte posteriore dei ripiani, dove fa più freddo.

## Ripiano per le bottiglie

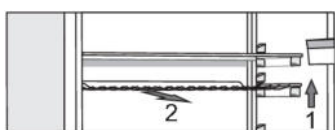

- Alcuni modelli sono dotati di griglia portabottiglie, che ha il blocco antiestrazione involontaria. Può essere estratta solo vuota, sollevandola nella parte posteriore e tirandola verso di sé. Fissare la griglia portabottiglie in modo che la lunghezza delle bottiglie non ostruisca lo sportello. Il carico massimo della griglia portabottiglie è di 9 bottiglie da 0,75 litri o 13 kg di peso totale – vedere l'etichetta a destra all'interno dell'apparecchio.
- Sul supporto si possono anche posizionare delle lattine (longitudinalmente o trasversalmente).

## Cassetto per la verdura e regolatore di umidità

- Il cassetto nel fondo del frigorifero viene utilizzato per conservare la frutta e la verdura. Esso assicura umidità e meno secchezza agli alimenti.
- L'umidità nel cassetto viene regolata automaticamente, a seconda del tipo e della quantità di alimenti inseriti.

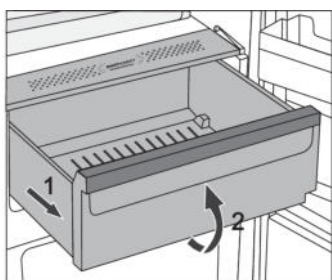

- Per estrarre il cassetto:
  - Estrarre il contenitore fino al punto di blocco (1), quindi sollevarlo davanti (2) ed estrarlo.

## Cassetto MultiZone (solo per alcuni modelli)

Lo scomparto **MultiZone** consente di conservare un'ampia varietà di alimenti freschi fino a tre volte più a lungo rispetto a un frigorifero convenzionale. Il cibo rimane fresco più a lungo, preservando il sapore e le sostanze nutritive. La temperatura in questo cassetto dipende dalle impostazioni di temperatura nel vano frigorifero, dalla temperatura ambiente, dalla frequenza di apertura della porta e dalla quantità di cibo che vi è riposto.

Per una temperatura intorno a 0 °C nel cassetto **MultiZone** si consiglia di impostare la temperatura del vano frigorifero a 4 °C o inferiore. La temperatura nel cassetto ZeroZone può scendere al di sotto

# Descrizione dell'apparecchio

di 0 °C. Si consiglia quindi di riporre il cibo sensibile alla temperatura nelle parti superiori del frigorifero.

Per un funzionamento ottimale, il cassetto deve essere completamente chiuso.

- Quando si acquistano gli alimenti, bisogna controllarne la freschezza in quanto dipendono da questa la qualità e la durata del cibo.
- Conservare gli alimenti in contenitori chiusi o in appositi contenitori che non rilasciano odori o cambiano l'umidità.
- Prima dell'uso dell'alimento ritirarlo dal cassetto da 30 fino a 60 minuti prima in modo che a temperatura ambiente si possano sviluppare il sapore e il gusto adeguati.
- I cibi sensibili alle basse temperature e non adatti per la conservazione nel cassetto **MultiZone** sono i seguenti: ananas, avocado, banane, olive, patate, melanzane, cetrioli, fagioli, peperoni (capsicum), meloni, angurie, zucche, zucca, zucchine, ecc.

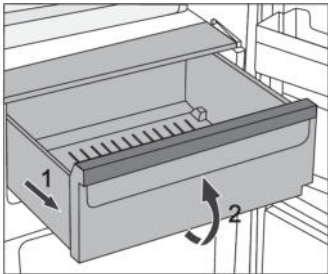

- Per estrarre il cassetto:
  - tirare il cassetto fino al punto di blocco;
  - sollevarlo davanti e tirarlo fino alla fine.

## Come invertire il cassetto MultiZone in cassetto per frutta e verdura:

- Se si verifica la necessità di spazio aggiuntivo per frutta e verdura, il cassetto MultiZone può essere invertito in cassetto per frutta e verdura.

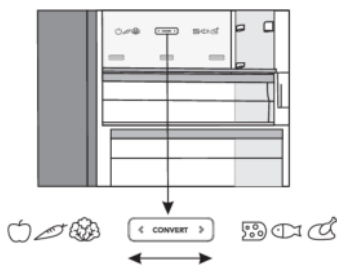

- L'inversione è possibile muovendo il commutatore:
  - Uso del cassetto come **MultiZone**: muovere il commutatore verso destra.
  - Uso del cassetto come **cassetto per frutta e verdura**: muovere il commutatore verso sinistra.

## 💡 INFORMAZIONE!

Quando la **Convert** viene attivata (indicatore luminoso sopra il **D**accesso), il cassetto funzionerà come un **cestino per frutta e verdura** indipendentemente dall'impostazione o dalla posizione dello slider. Anche se lo slider è impostato su **MultiZone** la temperatura nel cassetto non sarà vicina a 0°C, cosa che potrebbe rovinare il cibo. Pertanto, si consiglia di spostare il cibo sensibile a temperature più elevate in un luogo più adatto.

# Descrizione dell'apparecchio

## Scaffali porta

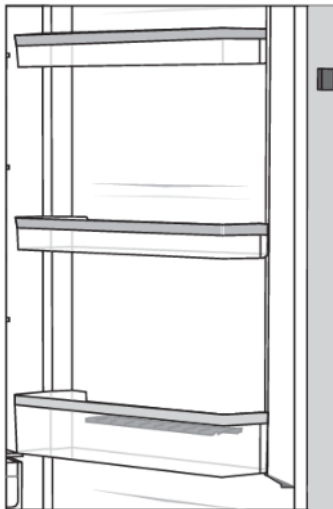

L'interno della porta è dotata di ripiani destinati alla conservazione di formaggi, burro, uova, yogurt, e altri piccoli pacchetti, tubetti, lattine, etc.

È possibile posizionare gli scaffali come desiderato sollevandoli leggermente dalle scanalature che li tengono in posizione e spostandoli nel punto desiderato, assicurandosi di inserirli nelle scanalature.

Lo scaffale inferiore è destinato alla conservazione delle bottiglie.

Il carico massimo di ogni ripiano nella porta è di 5 kg.

## CoolFlow

- L'avanzato sistema di ventilazione CoolFlow distribuisce uniformemente la temperatura in tutto il frigorifero. L'aria imita il microclima naturale che mantiene il cibo fresco più a lungo. Questo sistema consente inoltre di posizionare qualsiasi tipo di cibo su qualsiasi ripiano del frigorifero, in quanto non vi sono differenze di temperatura tra di loro.

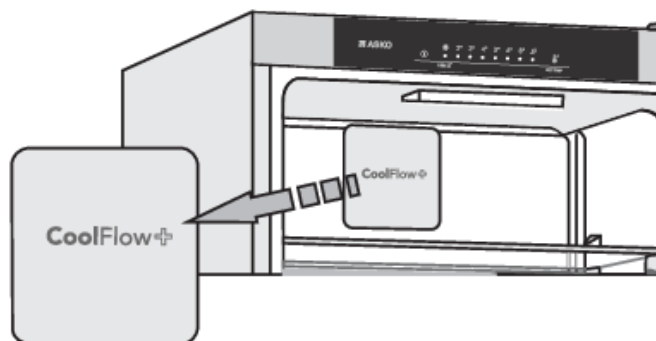

## AdaptTech

La tecnologia innovativa con sensori consente di adattare il funzionamento dell'apparecchio alle abitudini dell'utente. Il sistema flessibile intelligente, monitora, analizza e registra quotidianamente e settimanalmente l'uso dell'apparecchio e ne regola il funzionamento dell'apparecchio secondo il modello registrato. Se, per esempio, può prevedere un aumento della frequenza di apertura della porta, prima di questo intervallo di tempo, l'apparecchio riduce la temperatura automaticamente e quindi gli alimenti le volte in cui si apre la porta più spesso si riscaldano di meno. Anche inserendo grandi quantità di alimenti nel frigorifero o nel congelatore l'apparecchio lo rileva automaticamente e quindi raffredda o congela in modo più intensivo.

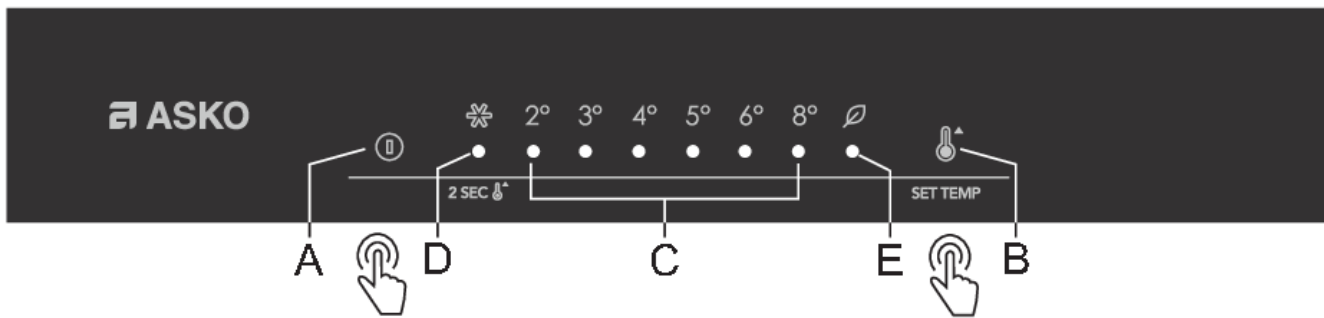

- A. **Tasto accensione/spengimento apparecchio**
- B. **Tasto di impostazione temperatura e funzioni aggiuntive**
- C. **Visualizzazione della temperatura impostata**  
La spia luminosa sotto la temperatura impostata è illuminata.
- D. **Indicatore della funzione di raffreddamento intensivo (super cool)**  
Se è attivato il raffreddamento intensivo (funzione super cool), la luce **D** si illuminerà.
- E. **Indicatore funzione Eco**  
La spia luminosa sopra il simbolo **E** si illumina quando la funzione **Eco** è attivata.

Impostare la temperatura o la funzione **Eco** mediante pressioni successive del tasto **B**. Le impostazioni sono a circolo da destra a sinistra. Dopo 3 secondi dal rilascio del tasto, l'impostazione viene automaticamente memorizzata e si illumina il rispettivo indicatore.

Per attivare o disattivare **il raffreddamento intensivo**, premere il tasto **B** e tenerlo premuto per alcuni secondi.

## Accendere/spengere l'apparecchio

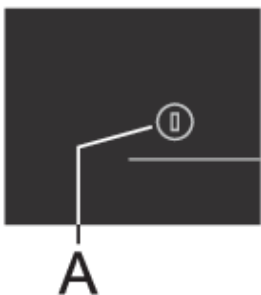

**Accensione dell'elettrodomestico:** premere il tasto **A**.

**Arresto:** tenere premuto il tasto **A** per 2 secondi (l'apparecchio è spento ma ancora sotto tensione elettrica).

## Selezione della temperatura nell'apparecchio

### 💡 INFORMAZIONE!

L'impostazione predefinita di fabbrica è la temperatura consigliata di 4 °C.

Dopo l'accensione dell'apparecchio potrebbe richiedere diverse ore fino a raggiungere la temperatura impostata, quindi non mettere prima di ciò gli alimenti.

# Comandi dell'apparecchio

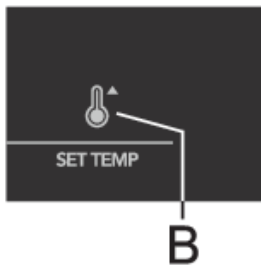

- Impostare la temperatura desiderata utilizzando il tasto **B**.
- Impostare la temperatura desiderata premendo successivamente il tasto **B**.
- L'indicatore scorre le impostazioni in modo circolare, da destra a sinistra.

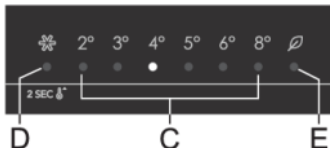

I numeri 2, 3, 4, 5, 6 e 8 indicano la temperatura in gradi Celsius (°C) dell'elettrodomestico.

- Si raccomanda di impostare la temperatura a 4 °C, al fine di conservare più a lungo la qualità e la freschezza del cibo.
- Se la temperatura dell'ambiente in cui è installato l'apparecchio è inferiore ai 16° C, si consiglia di impostare la temperatura inferiore ai 4° C.

## Raffreddamento intensivo (super cool)

### 💡 INFORMAZIONE!

Usare questa impostazione quando si accende per la prima volta l'apparecchio, prima della pulizia, e 24 ore prima di inserire grandi quantità di alimenti nel congelatore.

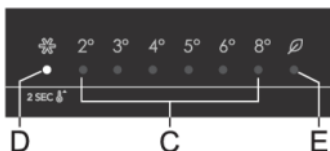

**Accensione:** Per attivare il raffreddamento intensivo, premere il tasto **B** e tenerlo premuto fino a quando la luce **D** non si sarà illuminata.

### 💡 INFORMAZIONE!

Quando si seleziona la funzione di raffreddamento intensivo, l'elettrodomestico funziona alla massima capacità, il che può renderlo un po' più rumoroso per un certo tempo.

**Spegnimento:** tenere premuto il tasto **B** di nuovo, fino a quando la luce **D** non si sarà spenta. Se la funzione di raffreddamento intensivo non è disattivata manualmente, verrà automaticamente disattivata (dopo circa nove ore) e l'impostazione della temperatura tornerà al valore impostato più di recente.

- In caso di interruzione di corrente durante il raffreddamento intensivo (funzione super cool), la funzione verrà riavviata una volta ripristinata l'alimentazione.

## Funzione Eco

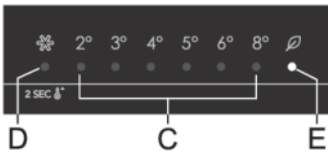

**Accensione:** per attivare la funzione **Eco** premere il tasto **B** più volte fino a quando la luce **E** non si sarà illuminata. Quando questa funzione è attivata, l'elettrodomestico funziona con le impostazioni ottimali.

**Arresto:** arrestare la funzione Eco selezionando con il tasto **B** la temperatura desiderata.

## Allarme di temperatura troppo elevata

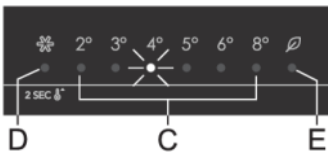

Una temperatura troppo elevata nell'elettrodomestico farà scattare l'allarme acustico (tono intermittente) e farà lampeggiare l'indicatore sotto la temperatura impostata (**C**).

Ad ogni avvio mediante il tasto **A**, l'apparecchio ha un ritardo di 24 ore per il funzionamento dell'allarme surriscaldamento. L'allarme scatta se in 24 ore l'apparecchio non raggiunge la temperatura impostata.

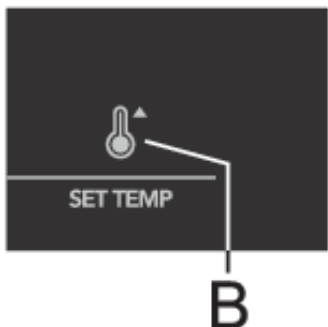

### Disattivazione dell'allarme:

- Spegnere l'allarme acustico premendo il tasto **B**. se l'allarme non viene spento manualmente, si attiva ogni ora per circa 15 minuti.
- Premendo il tasto **B** una volta l'allarme si spegne. Successive pressioni del tasto fanno cambiare le impostazioni.
- La spia sotto la temperatura impostata **C** lampeggerà fino a quando l'elettrodomestico non raggiunge una temperatura sufficientemente bassa.

## Allarme porta aperta

Se lo sportello dell'elettrodomestico rimane aperto per più di 2 minuti, si attiverà un allarme acustico (segnale acustico ripetitivo). Se l'allarme non viene disattivato manualmente, continuerà a suonare per 10 minuti.

**Per spegnere l'allarme:** per spegnere l'allarme, chiudere la porta dell'elettrodomestico.

### 💡 INFORMAZIONE!

Se si spegne l'allarme premendo il tasto **B**, si attiverà di nuovo dopo 4 minuti se la porta è ancora aperta.

# Comandi dell'apparecchio

## INFORMAZIONE!

Se si lascia lo sportello aperto per più di 10 minuti, l'allarme si fermerà e la spia sopra l'indicatore "8°" inizierà a lampeggiare. Il funzionamento dell'elettrodomestico passerà alla modalità provvisoria per fornire un raffreddamento sufficiente e prevenire il deterioramento del cibo nonostante lo sportello aperto.



## Distribuzione consigliata

### Scomparti del frigorifero

- Scomparto superiore: cibo in scatola, pane, vino, pasta, ecc.
- Scomparto medio: latticini, piatti pronti, dessert, bevande analcoliche, birra, cibi cotti, ecc.
- Scomparto inferiore: carne, prodotti a base di carne, latticini, salami prodotti di salumeria.

### INFORMAZIONE!

Conservare gli alimenti a breve scadenza sul retro di un ripiano o di un cassetto alla temperatura più bassa.

### AVVISO!

Non conservare nel frigorifero frutta (banane, ananas, papaia, agrumi) e verdure (zucchine, pomodori, melanzane, cetrioli, peperoni dolci e patate) sensibili alle basse temperature.

### Sezioni dello sportello

- Scomparti superiori/centrali: uova, burro, formaggio, salse e affini
- Scomparti inferiori: bevande, lattine, bottiglie, ecc.

## Evitare la contaminazione del cibo

Per evitare la contaminazione del cibo è consigliabile attenersi alle seguenti istruzioni:

- Tenere aperto lo sportello per lunghi periodi può causare un notevole aumento della temperatura negli scomparti dell'apparecchio.
- Pulire regolarmente le superfici che vengono a contatto con gli alimenti e pulire regolarmente i sistemi di drenaggio accessibili.
- Conservare carne cruda e pesce in contenitori adatti affinché non vengano a contatto o gocciolino su altri alimenti.
- Se l'apparecchio di refrigerazione rimane vuoto per lunghi periodi, spegnerlo, scongelarlo, pulirlo, asciugarlo e lasciare lo sportello aperto per impedire la formazione di muffa all'interno dell'apparecchio.

# Conservazione degli alimenti

## Conservazione di cibi freschi nel frigorifero

### **Raccomandazioni importanti per la conservazione di alimenti freschi**

- Per mantenere la qualità dei cibi freschi è necessario assicurarsi che:
  - gli alimenti siano ben confezionati;
  - l'apparecchio si trovi alla temperatura corretta;
  - l'apparecchio sia ben pulito.
- Prendere nota della data di scadenza indicata sulla confezione degli alimenti.
- Mettere gli alimenti in frigorifero in contenitori sigillati o in imballaggi adeguati. Ciò consentirà al cibo di rimanere asciutto, impedendogli di raccogliere o diffondere gli odori.
- Non conservare nel frigorifero materiali infiammabili, instabili o esplosivi.
- Conservare le bottiglie aperte in posizione verticale e chiuderle saldamente.
- Alcune soluzioni organiche, come gli oli essenziali, il contenuto delle bucce di limoni e arance e l'acido butirrico, se a contatto per lungo tempo con materiali plastici, possono consumare gli alimenti e causarne prematuramente il deterioramento.
- Un odore sgradevole indica che l'apparecchio non è pulito o contiene alimenti soggetti a deperimento (fare riferimento al capitolo "Manutenzione").
- Estrarre i cibi deperibili fuori dal frigorifero se si lascia l'abitazione per lungo periodo di tempo.

## Sbrinamento dell'apparecchio

### Sbrinamento automatico del vano frigorifero

Il compartimento di refrigerazione si sbrina automaticamente di volta in volta.

## Pulizia dell'apparecchio

### AVVISO!

Spegnere l'apparecchio e rimuovere la spina dalla presa prima di procedere alla pulizia.

### AVVISO!

Non utilizzare detergenti abrasivi poiché possono danneggiarne la superficie.

### INFORMAZIONE!

Attivare la funzione di congelamento intensivo 24 ore prima pulire il freezer.

- Pulire regolarmente l'interno dell'apparecchio con acqua tiepida. Se necessario, aggiungere all'acqua un detergente neutro o un detergente specifico per frigoriferi. Pulire tutte le superfici con un panno morbido. Strofinare le parti pulite con un panno imbevuto d'acqua tersa e asciugarle accuratamente.
- Non lavare i componenti dell'apparecchio in lavastoviglie, in quanto potrebbero uscirne danneggiati.
- L'unità condensatrice montata sulla parete di fondo accanto al compressore (possiedono solo alcuni modelli) deve essere sempre mantenuta pulita, priva di polvere o depositi derivanti da fumo o esalazioni della cucina. Di tanto in tanto pulire la polvere utilizzando una spazzola morbida non metallica o un aspirapolvere.

### AVVISO!

Se non si utilizza l'apparecchio per periodi prolungati, è necessario spegnerlo con il pulsante corrispondente e scollegarlo dalla rete. Svuotare, sbrinare e pulire l'apparecchio e lasciare socchiuso lo sportello.

# Tabella guasti

Quando si hanno dubbi sul fatto che l'elettrodomestico funzioni correttamente, non si deve immediatamente presumere che sia difettoso. Si consiglia di controllare in ogni caso i punti nella seguente tabella.

<b>Problema</b>	<b>Causa/Soluzione</b>
L'apparecchio dopo la connessione alla rete elettrica non funziona:	<ul style="list-style-type: none"><li>• Controllare se nella presa c'è tensione elettrica e se l'apparecchio è acceso.</li></ul>
Il sistema di raffreddamento è attivo ininterrottamente da troppo tempo:	<ul style="list-style-type: none"><li>• Temperatura troppo alta dell'ambiente.</li><li>• Frequente apertura della porta o porta aperta troppo a lungo.</li><li>• Porta non chiusa correttamente (possibili impurità sulla guarnizione, porta disallineata, guarnizione danneggiata, ecc.).</li><li>• Quantità eccessiva di alimenti freschi inseriti.</li></ul>
L'eccessivo accumulo di ghiaccio nella parete posteriore interna del frigorifero è conseguenza di:	<ul style="list-style-type: none"><li>• Frequente apertura della porta o porta aperta troppo a lungo.</li><li>• inserimento di alimenti caldi nel frigorifero,</li><li>• contatto degli alimenti o dei contenitori con la parte posteriore interna del frigorifero,</li><li>• chiusura non ermetica della porta.</li><li>• Se la guarnizione è sporca o danneggiata, deve essere pulita o sostituita.</li></ul>
L'illuminazione LED non funziona:	<ul style="list-style-type: none"><li>• Se la luce LED non si accende, rivolgersi al centro assistenza.</li><li>• Non riparare da soli l'illuminazione LED, si rischia di entrare in contatto con l'alta tensione!</li></ul>
La luce sotto il display della temperatura impostata lampeggia:	<ul style="list-style-type: none"><li>• Frequente apertura della porta o porta aperta troppo a lungo.</li><li>• Porta non chiusa correttamente (possibili impurità sulla guarnizione, porta disallineata, guarnizione danneggiata, ecc.).</li><li>• È mancata la corrente elettrica a lungo.</li><li>• Quantità eccessiva di alimenti freschi inseriti.</li></ul>
La spia luminosa sotto l'indicatore D o E lampeggia:	<ul style="list-style-type: none"><li>• I tasti del sensore non rispondono. Chiamare un centro di assistenza per la riparazione.</li><li>• L'elettrodomestico continuerà a funzionare in modalità provvisoria fino a quando non sarà riparato da un tecnico dell'assistenza. L'elettrodomestico manterrà automaticamente la temperatura più adeguata.</li></ul>
La luce sotto l'indicatore "3°" lampeggia:	<ul style="list-style-type: none"><li>• Errore o guasto nel sensore di temperatura. Chiamare un centro di assistenza per la riparazione. L'elettrodomestico continuerà a funzionare in modalità provvisoria fino a quando non sarà riparato da un tecnico dell'assistenza. L'elettrodomestico manterrà automaticamente la temperatura più adeguata.</li></ul>

La tabella prosegue dalla pagina precedente

Problema	Causa/Soluzione
La luce sotto l'indicatore "4°" lampeggia:	<ul style="list-style-type: none"> <li>• Guasto del ventilatore del vano. Chiamare un centro di assistenza per la riparazione. L'elettrodomestico non funziona normalmente. Trasferire il cibo in un luogo fresco e spegnere l'elettrodomestico.</li> </ul>
La luce sotto l'indicatore "4°" lampeggia rapidamente:	<ul style="list-style-type: none"> <li>• Guasto del ventilatore del vano condensatore. Chiamare un centro di assistenza per la riparazione. L'elettrodomestico non funziona normalmente. Trasferire il cibo in un luogo fresco e spegnere l'elettrodomestico.</li> </ul>
La luce sotto l'indicatore "7°" lampeggia:	<ul style="list-style-type: none"> <li>• La porta è stata aperta per troppo tempo. Chiudere la porta.</li> <li>• Se lo sportello non è aperto o se la luce sotto l'indicatore "-16°" lampeggia ancora nonostante lo sportello sia stato chiuso, significa allora che deve esserci un guasto al sensore dello sportello. Chiamare un centro di assistenza per prenotare una riparazione. L'elettrodomestico funzionerà in modalità provvisoria fino a quando non verrà riparato. L'elettrodomestico manterrà automaticamente la temperatura più adeguata.</li> </ul>

Se non si riesce a risolvere il problema, contattare il centro di assistenza. In tal caso, indicare il tipo, il modello e il numero di serie riportati sulla targhetta o sull'etichetta all'interno dell'apparecchio.

## Smaltimento dell'imballo e dell'apparecchio

Questo apparecchio è fabbricato con materiali sostenibili. L'apparecchio deve essere smaltito in modo responsabile al termine del suo ciclo di vita. Contattare le autorità locali per saperne di più sulla metodologia corretta.

### INFORMAZIONE!

Riferirsi inoltre al capitolo "Smaltimento" nelle istruzioni di sicurezza.

L'imballo di questo apparecchio è riciclabile. Potrebbero essere stati utilizzati i seguenti materiali:

- Cartone
- Pellicole di polietilene (PE)
- polistirene senza CFC (schiuma dura PS).

Smaltire i suddetti materiali in modo responsabile e in accordo con le normative vigenti.



L'apparecchio è contrassegnato con il simbolo del bidone della spazzatura barrato per attirare l'attenzione sui requisiti di smaltimento separato degli elettrodomestici. Ciò significa che non sarà possibile gettare l'apparecchio tra i rifiuti domestici indifferenziati alla fine del suo ciclo di vita. L'apparecchio dovrà essere portato in un apposito centro di smaltimento per rifiuti urbani separati o presso un rivenditore che fornisca tale servizio.

La raccolta e lo smaltimento separato di apparecchi domestici consente di evitare conseguenze dannose per l'uomo e per l'ambiente. Ciò garantisce che i materiali utilizzati per realizzare l'apparecchio possano essere recuperati e che si possano ottenere notevoli risparmi nell'utilizzo di energia e materie prime.



### **Dichiarazione di conformità**

Con la presente dichiariamo che i nostri prodotti sono conformi alle Direttive Europee, ai regolamenti e ai requisiti applicabili nonché a tutti i requisiti delle norme a cui si fa riferimento.

# **ASKO**

Inspired by Scandinavia

Le istruzioni per l'uso dell'apparecchio si possono trovare anche sul nostro sito web: [www.asko.com](http://www.asko.com)



886189-a5

