

ISTRUZIONI PER L'USO
FRIGORIFERO
IT

R31231I
R30931EI

Sommario

Introduzione	3	Scomparti	13
Benvenuti nella nostra famiglia ASKO in costante crescita!	3	MultiBox *	13
Avvertenza importante	4	Comandi dell'apparecchio	14
Prima del primo utilizzo	4	Accendere/spegnere l'apparecchio	14
Avvertenza importante per la sicurezza	4	Selezione della temperatura nell'apparecchio	14
Importanti informazioni sull'utilizzo dell'apparecchio	6	Raffreddamento intensivo (SuperCool)	15
Installazione e collegamento	8	Allarme porta aperta	16
Selezione della posizione	8	Allarme di temperatura troppo elevata	16
Collegamento dell'apparecchio	9	Conservazione degli alimenti	18
Cambiare il lato di apertura dello sportello/incassare l'apparecchio in una credenza	9	Distribuzione consigliata	18
Prima del primo utilizzo	10	Evitare la contaminazione del cibo	18
Prima di utilizzare l'apparecchio per la prima volta	10	Conservazione di cibi freschi nel frigorifero	18
Consiglio per il risparmio energetico	10	Manutenzione	20
Descrizione dell'apparecchio	11	Sbrinamento dell'apparecchio	20
Ripiani in vetro	12	Pulizia dell'apparecchio	20
Ripiano per le bottiglie *	12	Errori	22
Cassetto per frutta e verdura con regolatore di umidità automatico	12	Tabella guasti	22
		Aspetti ambientali	24
		Smaltimento dell'imballo e dell'apparecchio	24

Benvenuti nella nostra famiglia ASKO in costante crescita!

Siamo orgogliosi dei nostri elettrodomestici. Speriamo che questo elettrodomestico sia un aiuto apprezzabile e affidabile per molti anni a venire.

Leggere le istruzioni d'uso prima di utilizzare il prodotto. Queste istruzioni comprendono consigli generali, informazioni sulle impostazioni e le regolazioni che si possono effettuare e sul modo migliore per prendersi cura di questo elettrodomestico.

AVVISO!

Assicurati di leggere le istruzioni di sicurezza prima di utilizzare l'apparecchio!

Prima di usare l'elettrodomestico assicurati di aver letto approfonditamente le informazioni, conservandole anche per utilizzi futuri.

Una sezione relativa alle informazioni di montaggio è disponibile separatamente.

Collegamento al database EU EPREL

Le informazioni sul prodotto sono disponibili su www.asko.com/energylabel, dove è presente anche un link per l'European Product Database for Energy Labelling, EPREL. Oppure puoi visitare direttamente il sito <https://eprel.ec.europa.eu>. Segui le istruzioni per effettuare la ricerca in base al nome del modello (le informazioni necessarie sono riportate sulla targhetta di identificazione).

I simboli elencati vengono utilizzati nelle istruzioni ed hanno il seguente significato:

INFORMAZIONE!

Informazioni, consigli, suggerimenti o raccomandazioni

AVVISO!

Avviso di pericolo

PERICOLO DI INCENDIO!

Avvertenza; Rischio di incendio / materiali infiammabili

Avvertenza importante

Prima del primo utilizzo

Prima di collegare l'apparecchio, è necessario leggere attentamente le istruzioni per l'uso che descrivono l'apparecchio e il suo uso corretto e sicuro. Le istruzioni si rivolgono a diversi tipi / modelli di apparecchi, quindi possono contenere descrizioni di funzioni e componenti che il vostro apparecchio non ha. Si consiglia di conservare le istruzioni e, in caso di vendita, che siano consegnate assieme all'apparecchio.

Verificare la presenza di eventuali danni e anomalie nell'apparecchio. Se si constata che il vostro apparecchio è danneggiato, segnalarlo al rivenditore presso il quale è stato acquistato l'apparecchio.

Prima di collegarlo alla rete elettrica, l'apparecchio deve stare fermo in posizione verticale almeno 2 ore. In questo modo si diminuisce la possibilità di malfunzionamenti sul sistema di raffreddamento a causa dell'impatto del trasporto.

Avvertenza importante per la sicurezza



ATTENZIONE! Pericolo di incendio/sostanze infiammabili.

Il collegamento elettrico e la messa a terra devono essere eseguiti secondo gli standard e le norme vigenti.

AVVERTENZA! Non collocare prese multiple o alimentatori portatili sul retro dell'apparecchio.

Prima di pulire l'apparecchio, scollegarlo obbligatoriamente dalla rete elettrica (scollegare il cavo di alimentazione dalla presa nel muro).

 **SCOSSA ELETTRICA!**

ATTENZIONE! Se il cavo di alimentazione è danneggiato, deve essere sostituito dal produttore, da un rappresentante del servizio di assistenza o da personale egualmente qualificato, per evitare situazioni pericolose.

 **SCOSSA ELETTRICA!**

ATTENZIONE! Quando si posiziona l'apparecchio, assicurarsi che il cavo di alimentazione non sia incastrato o danneggiato.

 **SCOSSA ELETTRICA!**

Se la luce LED non funziona, chiamare un tecnico del centro assistenza. Non riparare da soli l'illuminazione LED, si corre il rischio di entrare in contatto con l'alta tensione!

AVVISO!

ATTENZIONE! Non utilizzare apparecchi elettrici all'interno dell'apparecchio, ad eccezione di quelli consentiti dal produttore del frigo-congelatore.

AVVISO!

ATTENZIONE! Per lo sbrinamento non usare dispositivi meccanici o metodi diversi da quelli consigliati dal produttore.

AVVISO!

ATTENZIONE! Per evitare rischi dovuti all'instabilità dell'apparecchio, deve essere installato in conformità con le istruzioni.

Pericolo di ustioni da congelamento

Non mettere mai il cibo congelato in bocca. Inoltre, evitare di toccare i cibi congelati, in quanto ciò può causare congelamento.

Sicurezza dei bambini e delle persone vulnerabili

Questo apparecchio non è destinato all'utilizzo da parte di persone (inclusi i bambini) con capacità fisiche, sensoriali o mentali ridotte o senza adeguate esperienze e conoscenze, a meno che non siano sorvegliate e istruite sull'uso corretto dell'apparecchio da una persona responsabile della loro sicurezza.

I bambini devono essere tenuti sotto sorveglianza per accertarsi che non giochino con l'apparecchio.

Le operazioni di pulizia e di manutenzione non devono essere eseguite da bambini non sorvegliati.

Rimuovere l'imballaggio che serve per proteggere l'apparecchio durante il trasporto che, assieme ai singoli componenti, devono

Avvertenza importante

essere tenuti fuori dalla portata dei bambini. Vi è il rischio di lesioni o soffocamento.

Quando si elimina un apparecchio usato, scollegare il cavo di alimentazione, togliere la porta e lasciare i ripiani all'interno dell'apparecchio. In tal modo si eviterà che i bambini salgano dentro l'apparecchio rinchiudendosi.

Solo per il mercato europeo

Questo apparecchio può essere utilizzato da bambini di età superiore a 8 anni e da persone con capacità fisiche, sensoriali o mentali ridotte o senza adeguate esperienze e conoscenze, purché sorvegliate e istruite sull'uso corretto dell'apparecchio e sui pericoli connessi.

I bambini non devono giocare con l'apparecchio.

Le operazioni di pulizia e di manutenzione non devono essere eseguite da bambini non sorvegliati.

I bambini di età compresa tra 3 e 8 anni possono caricare e scaricare liberamente gli apparecchi di refrigerazione.

Avvertenza riguardo il refrigerante

L'apparecchio contiene una piccola quantità di gas R600a ecocompatibile ma incendiabile. Fare attenzione a non danneggiare i componenti del sistema di raffreddamento. La fuga di gas non è pericolosa per l'ambiente, ma può danneggiare gli occhi, o bruciare!

Se si crea una perdita di gas, ventilare bene l'ambiente, staccare l'apparecchio dalla rete elettrica e chiamare il centro assistenza!

Importanti informazioni sull'utilizzo dell'apparecchio
ATTENZIONE! L'apparecchio è destinato all'uso in ambienti domestici e simili come:

- cucine per il personale in negozi, uffici e altri ambienti di lavoro,

- case coloniche, stanze di alberghi, motel e altre strutture ricettive;
- ambienti come bed & breakfast;
- attività non al dettaglio come catering o simili.

AVVISO!

ATTENZIONE! Le fessure di ventilazione dell'apparecchio ossia dell'elemento a incasso devono essere sempre puliti e accessibili.

Non è consentito usare l'apparecchio all'aperto e non deve essere esposto alla pioggia.

Non conservare sostanze esplosive, come bombolette spray con propellente infiammabile in questo apparecchio.

Se per un lungo tempo non si usa l'apparecchio, spegnerlo premendo il pulsante e scollegando l'alimentazione elettrica. Svuotare l'apparecchio, pulire l'interno e lasciare la porta socchiusa.

In caso di guasto o interruzione di corrente elettrica, non aprire il congelatore tranne nel caso in cui l'interruzione duri più di 16 ore. Trascorso questo tempo, usare gli alimenti congelati o assicurargli un adeguato raffreddamento (ad esempio con un apparecchio sostitutivo).

Dati tecnici sull'apparecchio

L'etichetta con le informazioni di base sull'apparecchio si trova all'interno dell'apparecchio. Esso contiene i dati relativi alla tensione, volume lordo e netto, il tipo e la quantità di refrigerante e le informazioni riguardanti le classi climatiche.

Se l'etichetta adesiva è in una lingua impropria, sostituirla con quella allegata.

AVVISO!

AVVERTIMENTO! Non danneggiare il circuito di refrigerazione.

Installazione e collegamento

Selezione della posizione

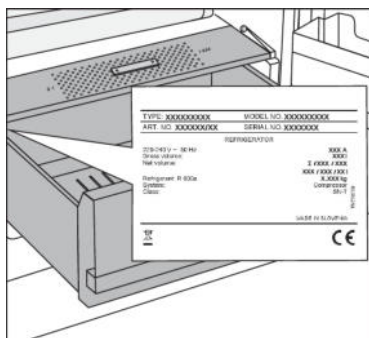

- Posizionare l'apparecchio in una stanza asciutta e ben areata. Il campo di temperatura ambiente consentito per l'apparecchio dipende dalla sua classe climatica, indicata sulla targhetta del modello.

- Non posizionare l'apparecchio vicino a una fonte di calore, come un fornello a gas, un radiatore o una caldaia, e non esporlo alla luce diretta del sole.

Descrizione	Classe	Temperatura ambiente °C	Umidità relativa
Temperata estesa	SN	Da +10 a + 32	≤75%
Clima temperato	N	da +16 a +32	
Clima subtropicale	ST	Da +16 a +38	
Clima tropicale	T	Da +16 a +43	

AVVISO!

Non collocare l'apparecchio in locali la cui temperatura possa scendere al di sotto dei 5° C: in quanto potrebbe non funzionare correttamente o diventare difettoso!

AVVISO!

L'apparecchio non è compatibile con utilizzi all'aperto e non deve essere esposto alla pioggia.

- L'apparecchio deve essere posizionato a una distanza di almeno 5 cm da una cucina elettrica o a gas e ad almeno 30 cm da termosifoni o stufe. Se tali distanze non possono essere mantenute è necessario installare un pannello isolante.
- L'apparecchio dev'essere posizionato a una distanza di circa 5 cm dal muro, dal retro e dai lati di un armadio. Un armadio da cucina sopra il frigorifero deve avere uno spazio di almeno 5 cm tra il retro della credenza e il muro. Ciò è necessario per garantire un afflusso sufficiente aria di raffreddamento per il condensatore.
- La spina dell'apparecchio installato deve rimanere accessibile!

AVVISO!

Posizionare l'apparecchio in una stanza con un volume d'aria sufficiente. La stanza deve garantire un volume d'aria pari ad almeno 1 m³ di per ogni 8 grammi di refrigerante. La quantità di refrigerante è indicata sulla targhetta di identificazione sul lato interno dell'apparecchio.

Installazione e collegamento

- L'unità della cucina nella quale dev'essere installato l'apparecchio deve avere un'apertura di almeno 200 cm² alla base per consentire una sufficiente circolazione dell'aria.
- L'uscita dell'aria dell'apparecchio si trova in alto. Assicurarsi che la presa non sia bloccata. Il blocco della presa può provocare danni all'apparecchio.

AVVISO!

Attenzione:

Prima di montare gli apparecchi a incasso l'uno accanto all'altro in una credenza o in un'altra struttura è necessario installare un dispositivo accessorio anticondensa. Per motivi di sicurezza, tale accessorio dev'essere montato da un installatore riconosciuto!

Collegamento dell'apparecchio

- Collegare l'apparecchio alla rete elettrica con una spina. La presa dev'essere collegata a terra. La tensione nominale e la frequenza richieste per l'apparecchio sono indicate sulla sua targhetta/etichetta identificativa, insieme alle informazioni di base.
- L'apparecchio dev'essere collegato alla rete elettrica e messo a terra in conformità con le norme e i regolamenti vigenti. L'elettrodomestico può sopportare piccole variazioni nella tensione di rete fino a un massimo di più o meno 6%.

AVVISO!

Se non si utilizza l'apparecchio per periodi prolungati, è necessario spegnerlo con il pulsante corrispondente e scollegarlo dalla rete. Svuotare, sbrinare e pulire l'apparecchio e lasciare socchiuso lo sportello.

AVVISO!

In caso di difetto o interruzione di corrente, non aprire il vano congelatore a meno che l'apparecchio non sia stato messo in funzione per una durata superiore alle ore indicate sulla targhetta corrispondente (tempo di aumento della temperatura). Dopo questo tempo, è necessario consumare il cibo congelato o assicurarsi che sia adeguatamente raffreddato (ad esempio, trasferendolo su un altro apparecchio).

Cambiare il lato di apertura dello sportello/incassare l'apparecchio in una credenza

Le informazioni relative al cambiamento del lato di apertura dello sportello e al montaggio dell'apparecchio all'interno di una credenza sono allegate separatamente alle istruzioni di installazione.

Prima del primo utilizzo

Prima di utilizzare l'apparecchio per la prima volta

Non collegare l'apparecchio alla rete elettrica prima di aver letto attentamente le istruzioni relative a un uso corretto e sicuro dello stesso. Poiché queste istruzioni sono relative a vari tipi e modelli, è possibile che le istruzioni per l'uso si riferiscano a configurazioni o componenti non disponibili sul dispositivo acquistato. Si consiglia di conservare queste istruzioni per uso futuro. Se si desidera vendere l'apparecchio, allegare anche le istruzioni per l'uso.

Ispezionare l'apparecchio per eventuali danni e/o irregolarità. Se l'apparecchio è danneggiato, contattare il negozio da cui è stato acquistato.

Lasciare l'apparecchio in posizione verticale per almeno 4 ore prima di collegarlo alla rete elettrica. Ciò riduce il rischio di malfunzionamenti derivanti da effetti indesiderati causati all'unità di refrigerazione dalle condizioni di trasporto.

Prima di utilizzare l'apparecchio per la prima volta, la parte interna e tutti gli accessori interni devono essere puliti con acqua tiepida e un detergente neutro. Strofinare le parti pulite con un panno imbevuto d'acqua tersa e asciugarle accuratamente.

Se si utilizza l'apparecchio per la prima volta, non mettere del cibo all'interno fino a che la temperatura non diminuisce fino a raggiungere la temperatura impostata.

Consiglio per il risparmio energetico

- Installare l'apparecchio attenendosi alle istruzioni per l'uso.
- Non aprire lo sportello più del necessario.
- Non coprire o ostruire mai le aperture di ventilazione.
- Provvedere il più rapidamente possibile alla sostituzione della guarnizione dello sportello qualora sia danneggiata o ne impedisca la chiusura corretta.
- Conservare gli alimenti in contenitori ben sigillati o confezioni adatte.
- Lasciare raffreddare il cibo a temperatura ambiente prima di inserirlo nell'apparecchio.
- Scongelare il cibo nel comparto frigorifero.
- Distanziare uniformemente i ripiani nel comparto frigorifero. Posizionare il cibo in modo che l'aria possa circolare liberamente nell'apparecchio (seguire le raccomandazioni per l'ubicazione degli alimenti incluse nelle istruzioni).
- Se l'apparecchio è dotato di una ventola, assicurarsi che le aperture di ventilazione siano mantenute libere.
- Più bassa è la temperatura impostata, maggiore sarà il consumo energetico.

Descrizione dell'apparecchio

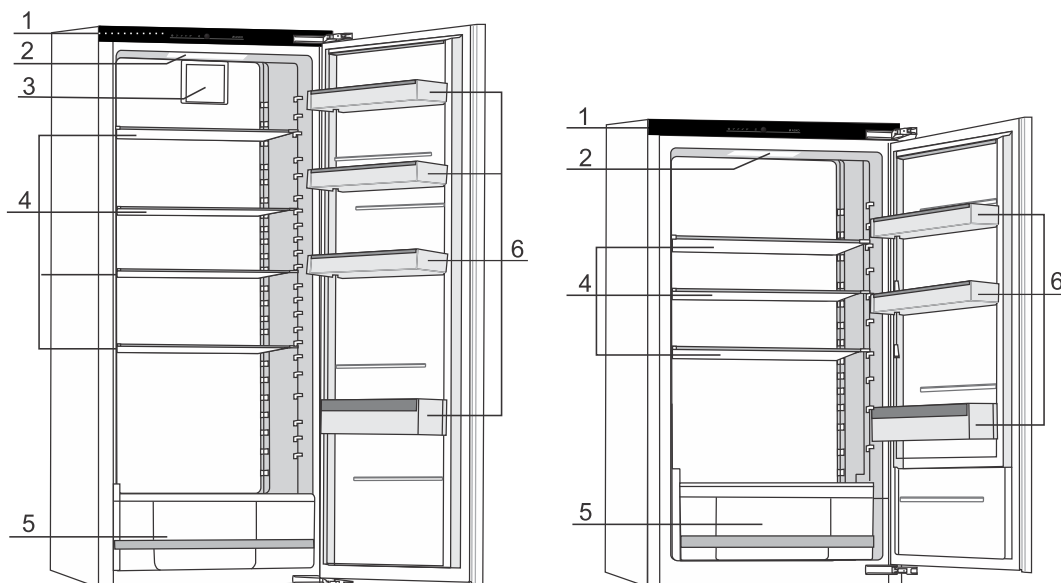

1. Pannello di comando
2. Illuminazione LED
3. CoolFlow
4. Ripiani in vetro
5. Cassetto per la verdure e regolatore di umidità
6. Scomparti

CoolFlow

Questo sistema crea una circolazione d'aria ottimale per mantenere costante la temperatura nell'intero comparto frigorifero. In nessun caso le aperture intorno alla ventola devono essere coperte o ostruite.

Descrizione dell'apparecchio

(* A seconda del modello)

Ripiani in vetro

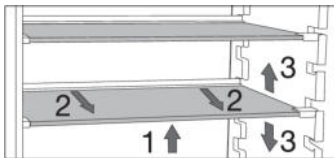

I ripiani sono realizzati in vetro di sicurezza. Per modificare l'altezza di un ripiano, sollevarne la parte anteriore (1). Afferrare la parte posteriore e tirare il ripiano leggermente in avanti (2). Spostare il ripiano su una posizione più alta o più bassa (3).

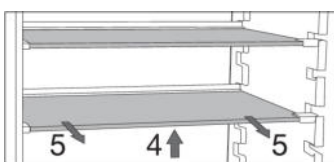

Per rimuovere un ripiano dal frigorifero, sollevarne la parte anteriore (4). Afferrare la parte posteriore ed estrarre il ripiano dall'apparecchio (5).

Ripiano per le bottiglie *

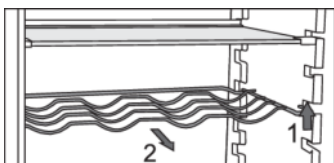

Il peso massimo del supporto è di 9 bottiglie con un contenuto di 0,75 l ossia di 13 kg di peso totale. È anche possibile posizionare lattine (longitudinalmente o trasversalmente) sul supporto. Installare il supporto in modo che la lunghezza delle bottiglie non ostacoli la chiusura della porta.

È protetto contro l'estrazione accidentale. Lo si può estrarre solo se vuoto e sollevandolo nella parte anteriore (1) e tirandolo verso di te (2).

Cassetto per frutta e verdura con regolatore di umidità automatico

- Il cassetto nel fondo del frigorifero viene utilizzato per conservare la frutta e la verdura. Esso assicura umidità e meno secchezza agli alimenti.
- L'umidità nel cassetto viene regolata automaticamente, a seconda del tipo e della quantità di alimenti inseriti.

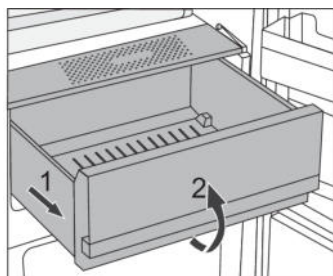

Estrarre il contenitore fino al punto di blocco (1), quindi sollevarlo davanti (2) ed estrarlo.

Descrizione dell'apparecchio

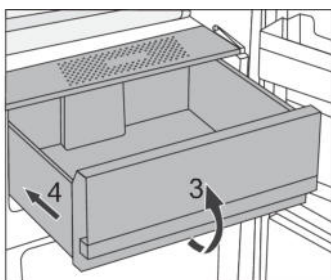

Inserire il contenitore nell'ordine inverso (3 e 4).

Scomparti

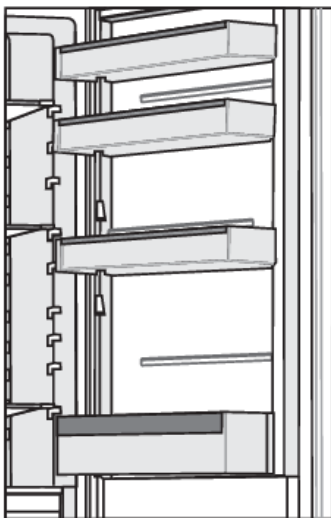

L'altezza degli scomparti è regolabile. Sollevare lo compartimento dalla scanalatura e montarlo nella posizione desiderata. Ogni scomparto può trasportare un peso massimo di 5 kg. Lo scomparto inferiore dello sportello è adatto per le bottiglie.

MultiBox *

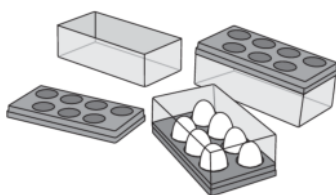

Il MultiBox offre una comoda opzione per conservare cibi dall'odore forte, come formaggi stagionati o erborinati, salsicce affumicate, cipolle, ecc.

Se il vassoio viene utilizzato come vassoio per le uova, posizionarlo direttamente sul fondo di un ripiano dello sportello

Se il vassoio viene utilizzato come vassoio per il ghiaccio, riempirlo con acqua e metterlo nel congelatore in posizione orizzontale.

Comandi dell'apparecchio

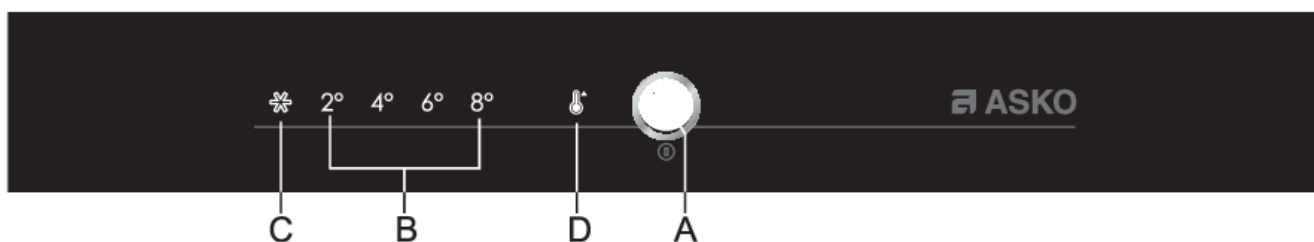

- A** Tasto per accendere e spegnere l'apparecchio e per le impostazioni della temperatura e delle altre funzioni supplementari
- B** Visualizzazione della temperatura impostata del frigorifero
La temperatura impostata si illumina
- C** Visualizzazione del funzionamento intensivo di raffreddamento
Il simbolo **C** si illumina quando il raffreddamento intensivo è attivato.
- D** Visualizzazione dell'allarme di temperatura

Impostare la temperatura all'interno dell'apparecchio o una funzione premendo di seguito il pulsante A. Premendo per la prima volta inizia a lampeggiare il valore o la funzione attualmente impostata, continuando a premere ogni volta aumenta di una impostazione avanti. Le impostazioni seguono in senso circolare da destra verso sinistra. Durante l'impostazione la visualizzazione lampeggia. Tre secondi dopo il rilascio del tasto, l'impostazione viene automaticamente salvata e si illumina il simbolo corrispondente.

Accendere/spegnere l'apparecchio



Accendere l'apparecchio: Premere il tasto A e tenerlo premuto per 3 secondi.

Spegnere l'apparecchio: Premere di nuovo il tasto A e tenerlo premuto per 3 secondi (l'apparecchio è spento ma è ancora sotto tensione elettrica).

Selezione della temperatura nell'apparecchio

☼ INFORMAZIONE!

- L'apparecchio è impostato in fabbrica alla temperatura raccomandata di 4° C.

⚠ AVVISO!

Dopo aver acceso l'apparecchio ci vorranno alcune ore affinché la temperatura scenda al valore impostato. Non inserire cibo nell'apparecchio finché la temperatura non si riduce fino al livello impostato.

Comandi dell'apparecchio



- Impostare la temperatura desiderata col tasto **A**.
- Impostare la temperatura desiderata premendo successivamente il tasto **A**.
- Premendo la prima volta inizia a lampeggiare il valore attualmente impostato o la funzione, continuando a premere ogni volta il tasto **A** si aumenta di una impostazione avanti (in senso circolare da destra verso sinistra).
- Dopo tre secondi l'impostazione smette di lampeggiare, viene salvata e si illumina.

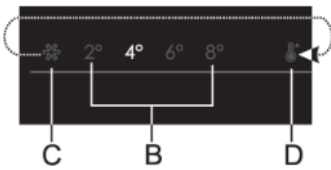

I numeri 2, 4, 6 e 8 rappresentano la temperatura in ° C nel frigorifero.

- Si raccomanda di impostare la temperatura a + 4° C in quanto la qualità e la freschezza degli alimenti si conserva in tal modo a lungo.
- Se la temperatura dell'ambiente in cui è installato l'apparecchio è inferiore ai 16° C, si consiglia di impostare la temperatura inferiore ai 4° C.

Raffreddamento intensivo (SuperCool)

L'apparecchio ha la funzione di raffreddamento rapido. Questa funzione riduce la temperatura nel minor tempo possibile nello scomparto del frigorifero. Attivare questa funzione 24 ore prima di porre una grande quantità di alimenti freschi nell'apparecchio.

💡 INFORMAZIONE!

Quando viene selezionata la funzione di raffreddamento intensivo, l'apparecchio funziona alla massima capacità. Potrebbe quindi produrre livelli più intensi di rumore per un po' di tempo.

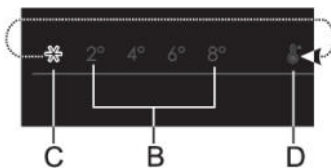

- Attivare il raffreddamento rapido premendo diverse volte il tasto **A** fino a quando si illumina il simbolo **C**.
- Disattivare il raffreddamento rapido selezionando col tasto **A** la temperatura desiderata **B**.

💡 INFORMAZIONE!

Regolando la temperatura dello scomparto del frigorifero, mentre è attiva la funzione di raffreddamento rapido, la funzione di raffreddamento rapido verrà disattivata immediatamente.

💡 INFORMAZIONE!

Quando la funzione di raffreddamento rapido non viene disattivata manualmente, si spegne automaticamente dopo circa sei ore. Dopo di ciò la temperatura ritorna all'ultima temperatura impostata.

Comandi dell'apparecchio

💡 INFORMAZIONE!

Se si verifica un'interruzione di corrente mentre la funzione è attivata, questa verrà riattivata al ripristino dell'alimentazione.

Allarme porta aperta

Se lo sportello rimane aperto per troppo tempo, verrà riprodotto un segnale acustico di allarme.

Disattivazione dell'allarme:

1. Chiudere lo sportello.
 - L'allarme cesserà di risuonare.

💡 INFORMAZIONE!

Se si disattiva l'allarme solo premendo il tasto **A**, l'allarme dopo un determinato tempo si riattiverà se la porta resta ancora aperta.

Allarme di temperatura troppo elevata

Se nell'apparecchio si crea una temperatura troppo elevata, si attiva un allarme acustico (tono interrotto) e il simbolo **D** lampeggia. Per una temperatura alta, ci sono diverse cause:

- La porta è stata aperta troppo a lungo o troppo spesso.
- Lo sportello non si chiude correttamente.
- Sono stati inseriti troppi cibi freschi nello stesso momento.

⚠️ AVVISO!

Ogni volta che l'apparecchio viene riattivato, è necessario un po' di tempo perché la temperatura ritorni a livelli adeguati. Per questo motivo, l'allarme viene disabilitato per le prime 24 ore dopo l'accensione dell'apparecchio al fine di impedire l'attivazione non necessaria del segnale acustico.

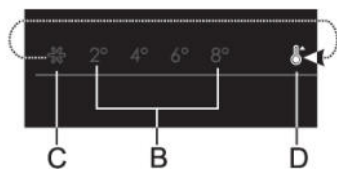

Disattivazione dell'allarme:

1. Toccare il tasto **A** per disattivare l'allarme.
 - L'allarme cesserà di risuonare.
 - Il simbolo **D** lampeggia fino a quando non viene raggiunta la temperatura adatta.

💡 INFORMAZIONE!

Premendo la prima volta il tasto **A** si silenzia l'allarme, premendo ancora si modificano le impostazioni dell'apparecchio.

AVVISO!

Se l'allarme non viene fermato manualmente e la temperatura rimane troppo alta, il segnale acustico risuonerà per qualche minuto ogni mezz'ora e all'apertura dello sportello.

Conservazione degli alimenti

Distribuzione consigliata

Scomparti del frigorifero

- Scomparto superiore: cibo in scatola, pane, vino, pasta, ecc.
- Scomparto medio: latticini, piatti pronti, dessert, bevande analcoliche, birra, cibi cotti, ecc.
- Scomparto inferiore: carne, prodotti a base di carne, latticini, salami prodotti di salumeria.
- Scomparto per verdure: frutta fresca e verdura.

INFORMAZIONE!

Conservare gli alimenti a breve scadenza sul retro di un ripiano o di un cassetto alla temperatura più bassa.

AVVISO!

Non conservare nel frigorifero frutta (banane, ananas, papaia, agrumi) e verdure (zucchine, pomodori, melanzane, cetrioli, peperoni dolci e patate) sensibili alle basse temperature.

Sezioni dello sportello

- Scomparti superiori/centrali: uova, burro, formaggio, salse e affini
- Scomparti inferiori: bevande, lattine, bottiglie, ecc.

Evitare la contaminazione del cibo

Per evitare la contaminazione del cibo è consigliabile attenersi alle seguenti istruzioni:

- Tenere aperto lo sportello per lunghi periodi può causare un notevole aumento della temperatura negli scomparti dell'apparecchio.
- Pulire regolarmente le superfici che vengono a contatto con gli alimenti e pulire regolarmente i sistemi di drenaggio accessibili.
- Conservare carne cruda e pesce in contenitori adatti affinché non vengano a contatto o gocciolino su altri alimenti.
- Se l'apparecchio di refrigerazione rimane vuoto per lunghi periodi, spegnerlo, scongelarlo, pulirlo, asciugarlo e lasciare lo sportello aperto per impedire la formazione di muffa all'interno dell'apparecchio.

Conservazione di cibi freschi nel frigorifero

Raccomandazioni importanti per la conservazione di alimenti freschi

- Per mantenere la qualità dei cibi freschi è necessario assicurarsi che:
 - gli alimenti siano ben confezionati;
 - l'apparecchio si trovi alla temperatura corretta;
 - l'apparecchio sia ben pulito.
- Prendere nota della data di scadenza indicata sulla confezione degli alimenti.
- Mettere gli alimenti in frigorifero in contenitori sigillati o in imballaggi adeguati. Ciò consentirà al cibo di rimanere asciutto, impedendogli di raccogliere o diffondere gli odori.

Conservazione degli alimenti

- Non conservare nel frigorifero materiali infiammabili, instabili o esplosivi.
- Conservare le bottiglie aperte in posizione verticale e chiuderle saldamente.
- Alcune soluzioni organiche, come gli oli essenziali, il contenuto delle bucce di limoni e arance e l'acido butirrico, se a contatto per lungo tempo con materiali plastici, possono consumare gli alimenti e causarne prematuramente il deterioramento.
- Un odore sgradevole indica che l'apparecchio non è pulito o contiene alimenti soggetti a deperimento (fare riferimento al capitolo "Manutenzione").
- Estrarre i cibi deperibili fuori dal frigorifero se si lascia l'abitazione per lungo periodo di tempo.

Sbrinamento dell'apparecchio

Sbrinamento automatico del vano frigorifero

Il compartimento di refrigerazione si sbrina automaticamente di volta in volta.

Pulizia dell'apparecchio

AVVISO!

Spegnere l'apparecchio e rimuovere la spina dalla presa prima di procedere alla pulizia.

AVVISO!

Non utilizzare detergenti abrasivi poiché possono danneggiarne la superficie.

INFORMAZIONE!

Attivare la funzione di congelamento intensivo 24 ore prima pulire il freezer.

- Pulire regolarmente l'interno dell'apparecchio con acqua tiepida. Se necessario, aggiungere all'acqua un detergente neutro o un detergente specifico per frigoriferi. Pulire tutte le superfici con un panno morbido. Strofinare le parti pulite con un panno imbevuto d'acqua tersa e asciugarle accuratamente.
- Non lavare i componenti dell'apparecchio in lavastoviglie, in quanto potrebbero uscirne danneggiati.
- Pulire le parti in legno con un panno inumidito. Assicurarsi che le parti in legno non si inumidiscano eccessivamente e lasciarle asciugare completamente prima di ricollocarle nel frigorifero.
- Attenzione: Il legno è un materiale naturale. Pertanto può essere complicato rimuovere alcune macchie (in particolar modo di vino rosso e olio).
- Una volta asciugati, gli accessori in legno devono essere trattati con un olio apposito. Il prodotto utilizzato dev'essere adatto al trattamento di superfici che vengono a contatto con alimenti.

AVVISO!

Se non si utilizza l'apparecchio per periodi prolungati, è necessario spegnerlo con il pulsante corrispondente e scollegarlo dalla rete. Svuotare, sbrinare e pulire l'apparecchio e lasciare socchiuso lo sportello.

Pulizia del filtro dell'umidità

Il filtro dell'umidità si trova nella parte inferiore del ripiano sopra il cassetto della frutta e verdura.

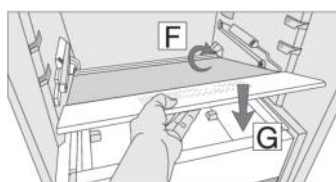
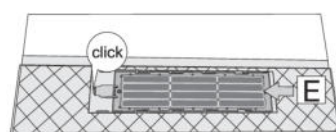
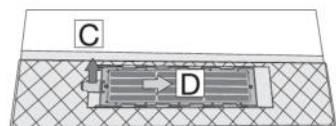
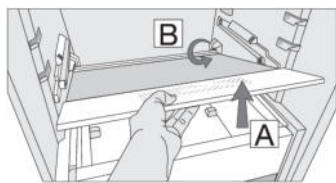

1. Rimuovere il cassetto superiore.
2. Estrarre quindi il ripiano sollevandolo prima quanto possibile nella parte anteriore (A) e poi tirarlo fuori dalle scanalature sulla parete posteriore dell'apparecchio (B) in cui è installato il ripiano!
3. Ruotare con attenzione il ripiano in modo che il lato inferiore sia rivolto verso l'alto.
4. Posizionare il ripiano su una superficie piana.
5. Quindi rimuovere il filtro: sollevare la linguetta, come indicato dalla freccia C, poi far scorrere il filtro nella direzione indicata dalla freccia D.
6. Lavare il filtro con acqua ed asciugarlo accuratamente. Se ci sono macchie sul filtro difficili da eliminare, usare un detergente delicato e un panno morbido. Eliminare del tutto il detergente sciacquando abbondantemente con acqua.
7. Riporre il filtro: spingerlo come indicato dalla freccia E fino a sentire un clic: adesso il filtro è ben posizionato.
8. Ruota lo scaffale e reinstallarlo. Assicurarsi di posizionarlo bene nella scanalatura sulla parete posteriore dell'apparecchio (freccia F). Quindi riporlo con cura sul cassetto della frutta e verdura, come indicato dalla freccia G.

Tabella guasti

Quando si hanno dubbi sul fatto che l'elettrodomestico funzioni correttamente, non si deve immediatamente presumere che sia difettoso. Si consiglia di controllare in ogni caso i punti nella seguente tabella.

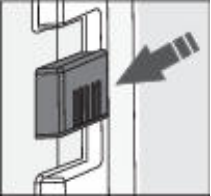
Problema	Causa/Soluzione
L'apparecchio dopo la connessione alla rete elettrica non funziona:	<ul style="list-style-type: none"> Controllare se nella presa c'è tensione elettrica e se l'apparecchio è acceso.
L'apparecchio si raffredda continuamente per molto tempo. 	Il compressore funziona per un tempo più lungo a bassa capacità (consumo energetico ridotto/elevata efficienza). Questa è la modalità di funzionamento ideale. Anche i seguenti fattori possono influenzare il funzionamento dell'apparecchio: <ul style="list-style-type: none"> Temperatura ambiente troppo alta. La porta è stata aperta troppo a lungo o troppo spesso. Lo sportello non è chiuso correttamente. La porta ha una scarsa tenuta (la guarnizione è sporca, la porta non è allineata correttamente, la guarnizione è danneggiata, ecc.). Sono stati inseriti troppi cibi freschi nello stesso momento. Circolazione dell'aria insufficiente attorno al compressore e al condensatore. Verificare che la ventilazione attorno all'apparecchio sia sufficiente (vedere le istruzioni di montaggio supplementari). Il sensore all'interno frigorifero è ostruito dal cibo. Assicurarsi che l'aria possa circolare liberamente attorno al sensore (non applicabile a tutti i modelli).
Condensa sul ripiano in vetro sopra i cassetti nel vano frigorifero.	<ul style="list-style-type: none"> Verificare che lo sportello rimanga chiuso nel modo corretto. Si tratta di un problema temporaneo che non può essere evitato completamente in periodi di alte temperature ambientali ed elevati livelli di umidità. Il problema scompare quando la temperatura e l'umidità tornano ai livelli normali. Si consiglia di pulire i cassetti più frequentemente e asciugare di tanto in tanto eventuali gocciolamenti. Confezionare il cibo in sacchetti o altri imballaggi a tenuta d'aria.
Il simbolo D lampeggia.	<ul style="list-style-type: none"> La porta è stata aperta troppo a lungo o troppo spesso. La porta ha una scarsa tenuta (la guarnizione è sporca, la porta non è allineata correttamente, la guarnizione è danneggiata, ecc.). Sono stati inseriti troppi cibi freschi nello stesso momento.
Lo sportello non si apre facilmente.	Si sta tentando di aprire lo sportello dell'apparecchio subito dopo averlo chiuso. L'apertura dello sportello risulta difficoltosa. Quando si apre lo sportello, dall'apparecchio fuori esce aria fredda che viene sostituita da aria calda proveniente dall'ambiente circostante. Quando quest'aria si raffredda, si crea un leggero vuoto che rende più difficile l'apertura dello sportello. La situazione ritorna normale dopo alcuni minuti e lo sportello si riapre facilmente.

Problema	Causa/Soluzione
L'illuminazione LED non funziona:	<ul style="list-style-type: none"> • Consultare un tecnico dell'assistenza in merito al problema dei led non funzionanti. Non provare a riparare l'illuminazione a LED. • Questo prodotto contiene una sorgente luminosa di classe di efficienza energetica E.
L'apparecchio fa rumore.	<ul style="list-style-type: none"> • L'apparecchio è raffreddato da un sistema di refrigerazione con un compressore (e, in alcuni modelli, anche da un ventilatore) che fa rumore. Il livello di rumore dipende dal montaggio dell'apparecchio, da un utilizzo corretto e dalla sua età. • Quando si collega l'apparecchio all'alimentazione, il rumore prodotto dal compressore o dal flusso del refrigerante può essere leggermente più forte. Ciò non rappresenta un problema e non ha alcun effetto sulla durata della vita dell'apparecchio. Dopo un po' l'apparecchio comincerà a emettere meno rumore. • L'apparecchio potrebbe essere temporaneamente rumoroso se lo portello è rimasto aperto troppo a lungo o è stato aperto troppo spesso, è stata introdotta una grande quantità di cibi freschi al suo interno o è stata attivata la funzione di raffreddamento o di congelamento intensivo.

Se non si riesce a risolvere il problema, contattare il centro di assistenza. In tal caso, indicare il tipo, il modello e il numero di serie riportati sulla targhetta o sull'etichetta all'interno dell'apparecchio.

Smaltimento dell'imballo e dell'apparecchio

Questo apparecchio è fabbricato con materiali sostenibili. L'apparecchio deve essere smaltito in modo responsabile al termine del suo ciclo di vita. Contattare le autorità locali per saperne di più sulla metodologia corretta.

INFORMAZIONE!

Riferirsi inoltre al capitolo "Smaltimento" nelle istruzioni di sicurezza.

L'imballo di questo apparecchio è riciclabile. Potrebbero essere stati utilizzati i seguenti materiali:

- Cartone
- Pellicole di polietilene (PE)
- polistirene senza CFC (schiuma dura PS).

Smaltire i suddetti materiali in modo responsabile e in accordo con le normative vigenti.



L'apparecchio è contrassegnato con il simbolo del bidone della spazzatura barrato per attirare l'attenzione sui requisiti di smaltimento separato degli elettrodomestici. Ciò significa che non sarà possibile gettare l'apparecchio tra i rifiuti domestici indifferenziati alla fine del suo ciclo di vita. L'apparecchio dovrà essere portato in un apposito centro di smaltimento per rifiuti urbani separati o presso un rivenditore che fornisca tale servizio.

La raccolta e lo smaltimento separato di apparecchi domestici consente di evitare conseguenze dannose per l'uomo e per l'ambiente. Ciò garantisce che i materiali utilizzati per realizzare l'apparecchio possano essere recuperati e che si possano ottenere notevoli risparmi nell'utilizzo di energia e materie prime.



Dichiarazione di conformità

Con la presente dichiariamo che i nostri prodotti sono conformi alle Direttive Europee, ai regolamenti e ai requisiti applicabili nonché a tutti i requisiti delle norme a cui si fa riferimento.

ASKO

Inspired by Scandinavia

Le istruzioni per l'uso dell'apparecchio si possono trovare anche sul nostro sito web: www.asko.com

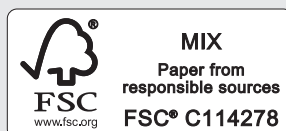

916590-a1

