



---

**NOTICE D'UTILISATION**  
CONGÉLATEUR  
FR

FN23841  
FN23844

# Tables des matières

<b>Introduction</b> .....	<b>3</b>	<b>Description de l'appareil</b> .....	<b>17</b>
Cher client, .....	3	AdaptTech .....	17
<b>Consignes de sécurité</b> .....	<b>4</b>	<b>Fonctionnement de l'appareil</b> .....	<b>18</b>
Sécurité des enfants et des personnes vulnérables .....	4	Mise en marche et arrêt de l'appareil .....	18
Sécurité générale .....	4	Réglage de la température de l'appareil .....	18
Installation .....	6	Fonction super congélation (Congélation rapide) .....	19
Raccordement électrique .....	7	Fonction Eco .....	19
Utilisation .....	8	Alarme signalant une température élevée ...	20
Entretien et maintenance .....	9	Alarme signalant qu'une porte est ouverte ...	20
Élimination .....	9	<b>Stockage et congélation des aliments</b> .....	<b>21</b>
<b>Installation et raccordement</b> .....	<b>10</b>	Distribution recommandée .....	21
Choix de l'emplacement .....	10	Évitez la contamination des aliments .....	21
Raccordement de l'appareil .....	12	Congélation et stockage des aliments dans le congélateur .....	21
Kit de montage côte à côte .....	12	Décongélation des surgelés .....	23
<b>Avant la première utilisation de l'appareil</b> .....	<b>13</b>	<b>Entretien</b> .....	<b>24</b>
Avant d'utiliser l'appareil pour la première fois .....	13	Dégivrage de l'appareil .....	24
Conseils pour faire des économies d'énergie .....	13	Nettoyage de l'appareil .....	24
<b>Inversion du sens d'ouverture de la porte</b> .....	<b>14</b>	<b>Tableau des problèmes</b> .....	<b>26</b>
		<b>Aspects environnementaux</b> .....	<b>28</b>
		Mise au rebut de l'emballage et de l'appareil. ....	28

Cher client,

Félicitations pour l'acquisition de ce congélateur Asko. La souplesse et la simplicité de l'utilisation sont les principes qui ont guidé son développement.

Ce mode d'emploi vous explique comment utiliser au mieux cet appareil. Ce mode d'emploi contient des informations sur le fonctionnement de l'appareil et des informations générales qui peuvent vous être utiles lors de son utilisation.

 **ATTENTION !**

**Veillez lire les consignes de sécurité avant d'utiliser l'appareil !**

**Lisez attentivement ces instructions avant d'utiliser l'appareil pour la première fois et conservez-les pour une utilisation ultérieure.**

### **Lien vers la base de données européenne sur l'étiquetage énergétique (EPREL) de l'UE**

Le code QR figurant sur l'étiquette énergétique fournie avec l'appareil fournit un lien internet vers l'enregistrement de cet appareil dans la base de données EPREL de l'UE. Conservez l'étiquette énergétique à titre de référence, ainsi que le mode d'emploi et tous les autres documents fournis avec l'appareil. Il est possible de trouver des informations relatives aux performances du produit dans la base de données EU EPREL en utilisant le lien <https://eprel.ec.europa.eu> et le nom du modèle et le numéro du produit que vous pouvez trouver sur la plaque signalétique de l'appareil. Pour des informations plus détaillées sur l'étiquette énergétique, consultez le site [www.theenergylabel.eu](http://www.theenergylabel.eu).

Veillez lire attentivement cette notice avant d'utiliser l'appareil.

Les pictogrammes figurant dans cette notice ont les significations suivantes :

 **INFORMATION**

Informations, conseils, astuces, ou recommandations

 **ATTENTION !**

Attention – danger

 **RISQUE DE CHOC ÉLECTRIQUE !**

Attention – risque de choc électrique

 **RISQUE D'INCENDIE !**

Attention – risque d'incendie

# Consignes de sécurité

Avant de procéder à l'installation et à l'utilisation de l'appareil, lisez attentivement les instructions fournies. Le fabricant n'est pas responsable si une installation et une utilisation incorrectes causent des blessures et des dommages. Conservez toujours les instructions avec l'appareil pour pouvoir vous y référer ultérieurement.

## **Sécurité des enfants et des personnes vulnérables**

- Cet appareil n'est pas prévu pour les personnes (y compris les enfants) disposant de capacités physiques, sensorielles ou mentales réduites, ou manquant d'expérience et de connaissances. Elles ne pourront l'utiliser que sous la surveillance d'un adulte responsable de leur sécurité et après avoir été mises au courant de son fonctionnement.
- Surveillez les enfants pour qu'ils ne jouent pas avec l'appareil.
- Les enfants ne doivent pas non plus procéder sans surveillance à son nettoyage et à son entretien.
- Tenez tous les emballages hors de portée des enfants.

## **Uniquement pour les marchés européens**

- Les enfants à partir de 8 ans et les personnes disposant de capacités physiques, sensorielles ou mentales réduites, ou manquant d'expérience et de connaissances, peuvent utiliser cet appareil sous surveillance, à condition d'avoir reçu des instructions sur la manière de s'en servir en toute sécurité et d'avoir compris les risques auxquels ils s'exposent.
- Les enfants ne doivent pas jouer avec l'appareil.
- Les enfants ne doivent pas non plus procéder sans surveillance à son nettoyage et à son entretien.
- Les enfants de 3 à 8 ans peuvent sortir les aliments des appareils frigorifiques ou les ranger à l'intérieur.

## **Sécurité générale**

- La lampe de cet appareil ménager ne convient que pour l'éclairage de cet appareil. La lampe n'est pas adaptée à l'éclairage d'une pièce de la maison.

- ATTENTION ! Cet appareil est destiné à un usage domestique et aux applications similaires telles que :
  - les cuisines réservées au personnel des magasins, bureaux, et autres lieux de travail ;
  - les fermes et par des clients dans des hôtels, des motels et d'autres établissements de type résidentiel ;
  - les établissements de type Bed and Breakfast ;
  - les établissements offrant un service de restauration/ traiteur mais ne pratiquant pas la vente au détail.

### ATTENTION !

- Les ouvertures de ventilation de l'appareil ou du meuble dans lequel il est encastré ne doivent jamais être obstruées.
- N'utilisez pas de mécanismes ou d'autres moyens pour accélérer le processus de dégivrage, autres que ceux recommandés par le fabricant.
- N'endommagez pas le circuit de refroidissement.
- N'utilisez pas d'appareils électriques dans les compartiments de stockage des aliments de l'appareil, sauf s'ils sont du type recommandé par le fabricant.
- Ne nettoyez pas l'appareil avec de l'eau pulvérisée ou de la vapeur.
- Nettoyez l'appareil avec un chiffon doux et humide. N'utilisez que des détergents neutres. N'utilisez pas de produits abrasifs, de tampons de nettoyage abrasifs, de solvants ou d'objets métalliques.
- Ne rangez pas dans cet appareil des substances explosives telles que les bombes aérosol contenant un agent propulseur inflammable.
- Si le câble d'alimentation est endommagé, faites le remplacer par le fabricant ou un technicien du service après-vente agréé afin d'éviter tout risque éventuel.

# Consignes de sécurité

 ATTENTION !

## **Risque de brûlures dues au froid**

Ne portez pas à la bouche d'aliments congelés et évitez de les toucher, car le froid extrême peut causer des brûlures.

## **Installation**

 ATTENTION !

Seul un installateur agréé est autorisé à brancher cet appareil.

- Retirez tous les emballages.
- N'installez pas et n'utilisez pas un appareil endommagé.
- Respectez les instructions d'installation fournies avec l'appareil.
- Faites preuve de prudence lorsque vous déplacez l'appareil en raison de son poids. Veillez à toujours porter des gants de sécurité.
- Vérifiez que l'air circule bien autour de l'appareil.
- Attendez au moins 4 heures avant de brancher l'appareil sur le réseau électrique. Cela permet à l'huile de refluer dans le compresseur.
- Évitez d'installer l'appareil à proximité de radiateurs ou de cuisinières, de fours ou de plaques de cuisson.
- N'installez pas l'appareil dans un endroit directement exposé au soleil.
- N'installez pas cet appareil dans des endroits trop humides ou trop froids, tels que les annexes de construction, les garages ou les caves à vin.
- Lorsque vous déplacez l'appareil, soulevez-le par le bord avant pour éviter de rayer le sol.

## ATTENTION !

Lorsque vous placez l'appareil, veillez à ce que le cordon d'alimentation ne soit pas coincé ou endommagé.

## **Raccordement électrique**

### ATTENTION !

Risque d'incendie et de choc électrique.

- L'appareil doit être mis à la terre.
- Tous les branchements électriques doivent être effectués par un électricien qualifié.
- Assurez-vous que les informations électriques figurant sur la plaque signalétique correspondent à l'alimentation électrique. Si ce n'est pas le cas, contactez un électricien.
- Utilisez toujours une fiche et un contact de sûreté correctement installés.
- N'utilisez pas d'adaptateurs multiprises et de rallonges.
- Veillez à ne pas endommager les composants électriques (p. ex. : la fiche secteur, le câble secteur, le compresseur). Contactez le service après-vente ou un électricien pour changer les composants électriques.
- Le câble secteur doit rester en dessous du niveau de la prise secteur.
- Ne branchez la fiche secteur à la prise secteur qu'à la fin de l'installation. Assurez-vous qu'il y a un accès à la prise de courant après l'installation.
- Ne tirez pas sur le câble d'alimentation pour débrancher l'appareil. Tirez toujours sur la fiche secteur.
- ATTENTION ! Lorsque vous mettez l'appareil en place, veillez à ce que le cordon d'alimentation ne soit pas coincé ni endommagé.
- Si un appareil fixe n'est pas équipé d'un câble d'alimentation et d'une fiche, ou d'autres moyens de déconnexion du réseau

# Consignes de sécurité

d'alimentation ayant une séparation des contacts dans tous les pôles qui assurent une déconnexion complète dans des conditions de surtension de catégorie III, les moyens de déconnexion doivent être incorporés dans le câblage fixe conformément aux règles de câblage. Ceci est également applicable aux appareils avec un câble et une fiche d'alimentation lorsque la fiche n'est pas accessible après l'installation de l'appareil. L'utilisation d'un interrupteur omnipolaire avec une séparation des contacts d'au moins 3 mm, monté dans le câblage fixe, permettra de satisfaire à cette exigence.

## Utilisation

 ATTENTION !

Risque de blessure, de brûlure, de choc électrique ou d'incendie.

- Ne modifiez pas les caractéristiques de cet appareil.
- Ne mettez pas d'appareils électriques (p. ex. : des sorbetières) dans l'appareil, sauf si le fabricant l'autorise.
- Veillez à ne pas endommager le circuit de refroidissement. Il contient de l'isobutène (R600a), un gaz naturel très respectueux de l'environnement. Il s'agit d'un gaz inflammable.
- Si le circuit de refroidissement est endommagé, veillez à ce que la pièce ne contienne aucune flamme ni source d'inflammation. Aérez la pièce.
- Assurez-vous que les objets trop chauds ne touchent pas les pièces en plastique de l'appareil.
- Ne stockez ni gaz ni liquide inflammable dans l'appareil.
- Ne placez pas de produits inflammables ou d'articles imprégnés de produits inflammables dans l'appareil ni à proximité ou sur l'appareil.
- Ne touchez pas le compresseur ou le condenseur. Ces éléments sont très chauds.



## Entretien et maintenance

 ATTENTION !

Risque de blessure ou de dommage à l'appareil.

- Avant l'entretien, mettez l'appareil hors service et débranchez la fiche secteur de la prise de courant.
- Cet appareil contient des hydrocarbures dans le groupe de refroidissement. Seule une personne qualifiée doit effectuer l'entretien et la recharge de l'appareil.
- Examinez régulièrement le tuyau d'évacuation de l'appareil et, si nécessaire, nettoyez-le. Si la canalisation est bouchée, l'eau de dégivrage s'accumule dans la partie inférieure de l'appareil.

## Élimination

 ATTENTION !

Risque de blessure ou de suffocation.

- Débranchez l'appareil du secteur.
- Coupez le câble d'alimentation et mettez-le au rebut.
- Retirez la porte pour éviter que les enfants et les animaux domestiques ne se retrouvent enfermés à l'intérieur de l'appareil.
- Le circuit de refroidissement et les matériaux d'isolation de cet appareil sont sans danger pour la couche d'ozone.
- La mousse d'isolation contient des gaz inflammables. Contactez votre municipalité pour savoir comment mettre l'appareil au rebut correctement.
- Ne détériorez pas les éléments du système de refroidissement qui se trouvent à proximité de l'échangeur de chaleur.

# Installation et raccordement

## Choix de l'emplacement

- Placez l'appareil dans un lieu sec et bien ventilé. La plage de températures ambiantes autorisée pour l'appareil dépend de sa classe climatique qui est indiquée sur la plaque signalétique.
- Ne placez pas l'appareil à proximité d'une source de chaleur telle qu'une cuisinière, un radiateur, une chaudière, etc. et ne l'exposez pas aux rayons directs du soleil.

Description	Classe	Plage de températures ambiantes °C	Humidité relative
Tempérée élargie	SN	+10 à +32	≤75%
Tempérée	N	+16 à +32	
Subtropicale	ST	+16 à +38	
Tropicale	T	+16 à +43	

### INFORMATION

Cet appareil n'est pas destiné à être utilisé comme un appareil encastrable.

### ATTENTION !

Ne placez pas l'appareil dans une pièce où la température peut descendre en dessous de 5 °C : l'appareil pourrait ne pas fonctionner correctement ou devenir défectueux !

### ATTENTION !

L'appareil n'est pas conçu pour un usage en extérieur et ne doit pas être exposé à la pluie.

- Placez l'appareil à une distance d'au moins 5 cm d'une cuisinière électrique ou à gaz et d'au moins 30 cm d'un radiateur ou élément chauffant. Vous devrez prévoir l'installation d'un panneau isolant si ces distances s'avèrent impossibles à respecter.
- L'appareil doit être placé à une distance d'environ 5 cm du mur, de la paroi arrière et des parois latérales d'un meuble de cuisine. Lorsqu'un meuble de cuisine est situé au-dessus de l'appareil, il est impératif de prévoir un espace d'au moins 5 cm entre l'arrière du meuble et le mur. Cet espace est indispensable pour garantir qu'il y a suffisamment d'air de refroidissement pour le condenseur.
- La fiche de l'appareil installé doit rester accessible !

### ATTENTION !

Placez l'appareil dans une pièce avec un volume d'air suffisant. La pièce doit avoir un volume minimal de 1 m<sup>3</sup> d'air pour chaque quantité de 8 grammes de réfrigérant. La quantité de réfrigérant est indiquée sur la plaque signalétique à l'intérieur de l'appareil.

- Le meuble de cuisine dans lequel l'appareil est encastré doit avoir une ouverture d'au moins 200 cm<sup>2</sup> à sa base pour permettre une circulation d'air suffisante.

# Installation et raccordement

- La sortie d'air se situe dans le haut de l'appareil. Assurez-vous qu'elle n'est pas obstruée. L'obstruction de la sortie pourrait endommager l'appareil.

La mise en place de l'appareil requiert deux personnes afin d'éviter tout accident et tout dommage.



- L'appareil doit être mis à niveau ou incliné légèrement vers l'arrière. Il doit être en position stable sur un sol plan et dur. À l'avant, il est muni de pieds réglables en hauteur, permettant de le mettre facilement à niveau. À l'arrière, des roulettes facilitent sa mise en place à l'endroit choisi (uniquement sur certains modèles).
- Après avoir mis l'appareil à niveau à l'aide des pieds réglables, ajustez le pied supplémentaire pour accroître sa stabilité.
- L'appareil est destiné à être installé de manière autonome. Pour atteindre la consommation électrique nominale/minimale, prévoyez toujours un espacement de 50 mm entre le mur et l'arrière de l'appareil, et au-dessus de l'appareil. Prévoyez également une circulation d'air adéquate de chaque côté de l'appareil et au-dessus de celui-ci.
- L'appareil peut également être placé à côté ou entre des armoires de cuisine ou des placards, ou à côté d'un mur. Dans un tel cas, l'appareil fonctionnera sans problème, mais sa consommation d'énergie pourrait augmenter. Respectez l'espacement minimal au-dessus et derrière l'appareil, comme indiqué dans la figure.
- Veillez à laisser suffisamment d'espace libre à l'avant pour pouvoir ouvrir complètement la porte lorsque vous enlèverez les tiroirs et les clayettes (voir le schéma d'installation).

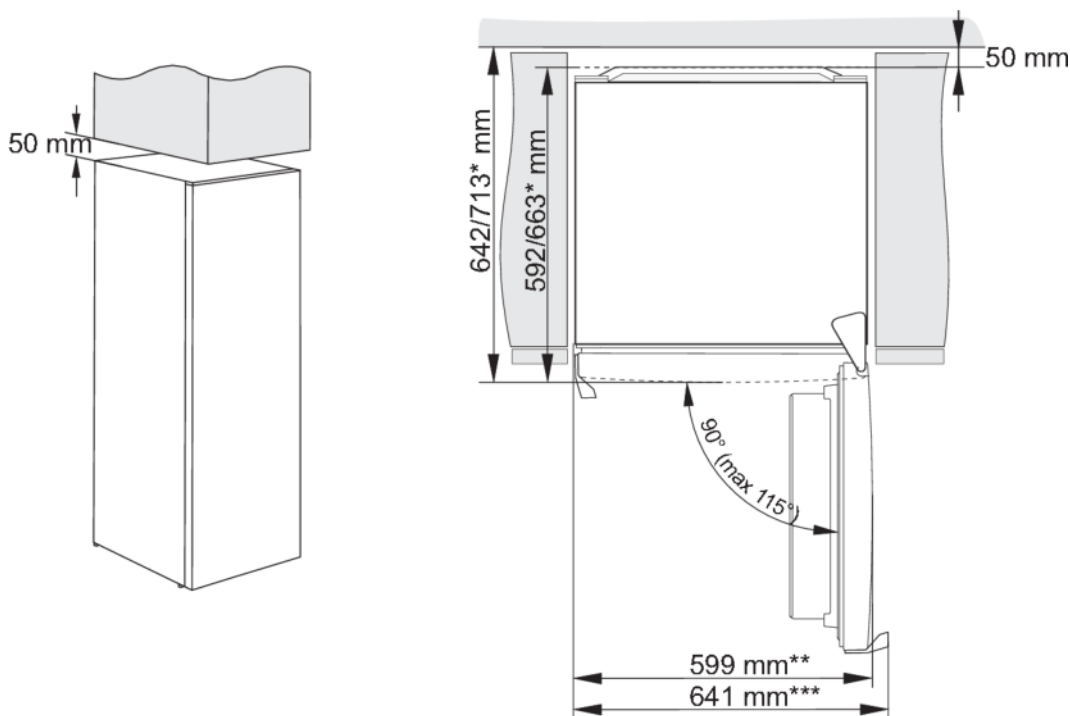

\* selon les modèles

\*\* modèle avec poignée intégrée

\*\*\* modèle avec poignée extérieure/saillante

# Installation et raccordement

Remarque : si vous installez l'appareil sur un socle d'une profondeur inférieure à 625 mm, il est recommandé d'acheter et d'installer un kit de sécurité.

Référence à indiquer pour commander le kit : 890399.

## Raccordement de l'appareil

- Branchez la fiche de l'appareil dans l'alimentation secteur. La prise doit être mise à la terre. La tension et la fréquence nominales requises ainsi que des informations de base sont indiquées sur la plaque signalétique/l'étiquette de l'appareil.
- L'appareil doit être raccordé au secteur et relié à la terre conformément aux normes et réglementations en vigueur. L'appareil peut supporter des variations de tension secteur de l'ordre de plus ou moins 6 % maximum.

### ⚠ ATTENTION !

Si vous prévoyez de ne pas utiliser votre appareil pendant une période prolongée, éteignez-le avec le bouton correspondant, puis débranchez-le de l'alimentation secteur. Videz, dégivrez et nettoyez l'appareil, puis laissez la porte entrouverte.

### ⚠ ATTENTION !

En cas de dysfonctionnement ou de coupure de courant, n'ouvrez pas le compartiment congélation, sauf si l'appareil a été hors service pendant plus de 16 heures. Au-delà de cette durée, vous devez soit consommer les aliments congelés, soit vous assurer qu'ils sont tenus au frais de manière adéquate (par exemple, en les transférant dans un autre appareil).

## Kit de montage côte à côte

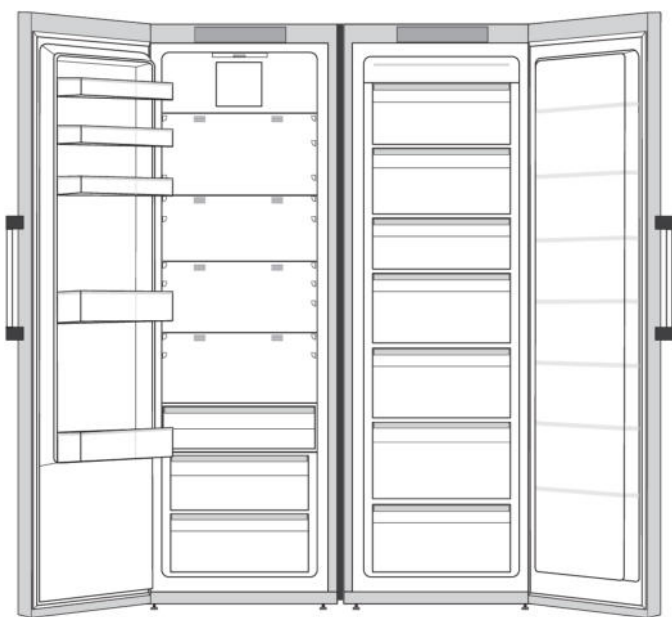

Il est possible de placer deux appareils côte à côte.

Pour garantir le bon montage et un fonctionnement durable de deux appareils placés côte à côte, il faut utiliser le kit prévu à cet effet. L'utilisation du kit de montage côte à côte spécifique permet d'assurer un alignement exact, une stabilisation et d'éliminer la possibilité d'une accumulation excessive de condensat entre les appareils adjacents.

**Pour des raisons de sécurité, le kit de montage côte à côte ne doit être installé que par un technicien de service après-vente agréé !**

### 💡 INFORMATION

Pour plus d'informations, consultez votre revendeur Asko local ou le site Internet Asko de votre pays.

# Avant la première utilisation de l'appareil

## Avant d'utiliser l'appareil pour la première fois

Ne raccordez pas l'appareil à l'alimentation secteur avant d'avoir lu attentivement toutes les instructions afin de vous garantir une utilisation correcte et en toute sécurité de l'appareil. Ces instructions s'appliquent à des types et modèles d'appareils différents, il est donc possible qu'elles fassent référence à des réglages ou des composants qui ne sont pas disponibles sur votre appareil. Nous vous recommandons de conserver ces instructions en lieu sûr pour consultation ultérieure. Si vous vendez l'appareil, assurez-vous de fournir toutes les instructions.

Vérifiez si l'appareil présente de quelconques dommages et/ou anomalies. Si l'appareil est endommagé, prenez contact avec le magasin qui vous l'a vendu.

Après la mise en place de l'appareil en position verticale, attendez au moins 4 heures avant de le raccorder à l'alimentation secteur. Ceci afin de minimiser le risque de dysfonctionnements liés aux effets du transport sur le groupe de réfrigération.

Avant d'utiliser l'appareil pour la première fois, l'intérieur et tous les accessoires internes doivent être nettoyés à l'eau tiède et un détergent neutre. Essuyez les parties nettoyées avec un chiffon imbibé d'eau claire, puis séchez-les soigneusement.

Si vous utilisez l'appareil pour la première fois, n'introduisez pas d'aliments dans l'appareil tant que la température n'est pas descendue à la température programmée.

## Conseils pour faire des économies d'énergie





- Installez l'appareil comme indiqué dans le mode d'emploi.
- N'ouvrez pas la porte inutilement.
- Ne recouvrez et n'obstruez jamais les orifices de ventilation.
- Remplacez le joint de porte aussitôt que possible s'il est endommagé ou ne ferme plus correctement.
- Conservez les aliments dans des récipients ou des emballages étanches adaptés pour la congélation.
- Laissez les aliments refroidir à température ambiante avant de les placer dans l'appareil.
- Décongelez les aliments dans le compartiment réfrigération.
- Dégivrez un congélateur standard dès qu'une couche de givre ou de glace de 2 à 3 millimètres s'est formée à l'intérieur.
- Espacez les clayettes régulièrement dans le compartiment réfrigération. Placez les aliments de manière à faciliter la circulation de l'air dans l'appareil (respectez les recommandations concernant l'emplacement des aliments fournies avec les instructions).
- Plus la température réglée est basse et plus la consommation d'électricité est élevée.
- Lorsque l'appareil est équipé d'un ventilateur, veillez à ce que les orifices de ventilation soient maintenus dégagés.

# Inversion du sens d'ouverture de la porte

Le sens d'ouverture de la porte de l'appareil peut être inversé.

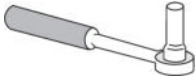
Remarque : débranchez l'appareil du secteur avant de procéder à l'inversion du sens d'ouverture.

## Outils nécessaires :

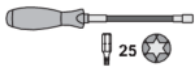
	Clé à douille de 8mm
	Tournevis cruciforme
	Tournevis plat
	Clé plate de 8 mm
	Torx T25

Remarque :

- Si vous devez incliner l'appareil pour accéder aux parties inférieures, demandez de l'aide à une autre personne ou couchez-le avec précaution sur une surface rembourrée pour éviter de l'endommager. Pour inverser le sens d'ouverture de la porte, procédez comme suit.

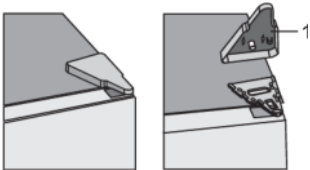
1.  Retirez l'enjoliveur de la charnière supérieure (1).

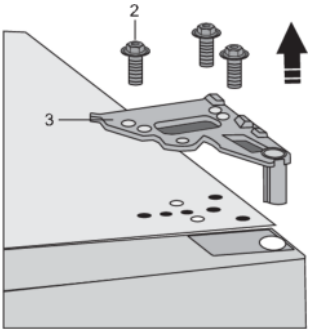
2.  Enlevez les vis (2) et retirez la charnière (3). Pendant cette opération, retenez la porte pour l'empêcher de tomber.

# Inversion du sens d'ouverture de la porte

3.

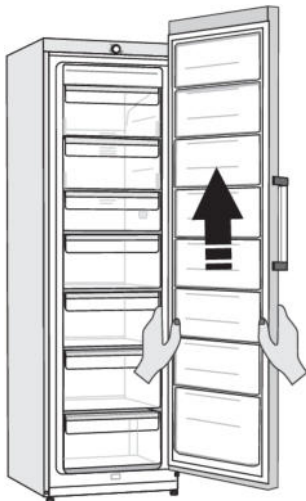

Enlevez la porte de la charnière inférieure en soulevant délicatement la porte vers le haut. Posez la porte sur une surface lisse.

4.

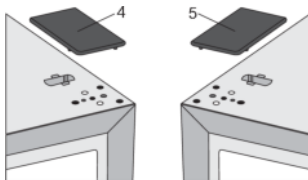

Prenez le cache-trou droit (4) fourni dans le sachet et placez-le à l'endroit où vous avez enlevé la charnière supérieure. Retirez le cache-trou (5) sur le côté opposé, là où vous allez placer la charnière, et conservez-le.

5.

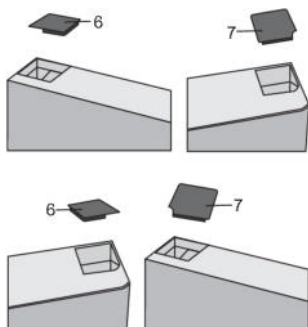

Enlevez le couvercle (6) du côté gauche de la porte. Enlevez ensuite le couvercle (7) du côté droit de la porte. Placez le couvercle (7) sur le côté gauche de la porte et placez le couvercle (6) sur le côté droit de la porte.

6.

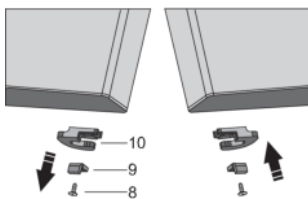

Enlevez la vis (8) puis retirez le rétenteur de porte (10) et la butée (9). Fixez ensuite le rétenteur de porte fourni dans le sachet et la butée (9) avec la vis (8). Conservez le rétenteur de porte (10) au cas où vous en auriez besoin ultérieurement.

7. Inclinez l'appareil vers l'arrière et retirez le pied réglable (11).

8.

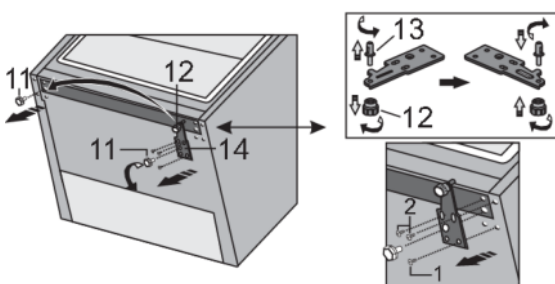

Dévissez les trois vis de la charnière inférieure (14) et retirez-la. Retirez le pied supplémentaire (12) de l'axe de charnière inférieur (13). Dévissez la goupille (13) de la charnière inférieure et vissez-la sur le côté opposé de la charnière, avec le pied supplémentaire (12).

# Inversion du sens d'ouverture de la porte

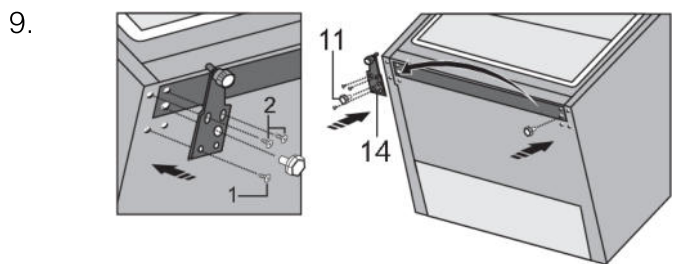

Fixez la charnière (14) sur le côté opposé à l'aide des vis. Les vis doivent être fixées dans l'ordre indiqué sur la figure ci-dessous. Tout d'abord, serrez la vis 1, puis les vis 2. Ensuite, vissez les pieds réglables (11).

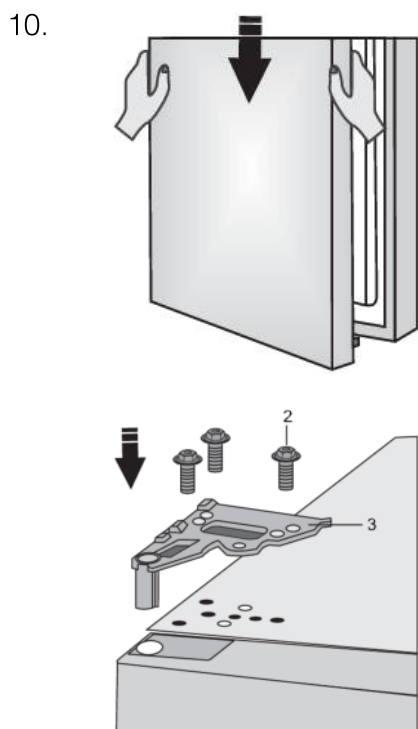

Placez la porte sur la charnière inférieure et utilisez les vis (2) pour fixer la charnière supérieure (3). Maintenez la porte en place tout en la positionnant.

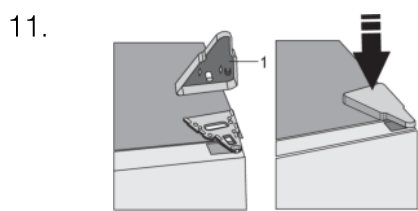

Remettez en place l'enjoliveur (1) de la charnière supérieure.

12. Ouvrez la porte et remplacez les supports/balconnets de la porte. Fermez à nouveau la porte.

## Remplacement de la poignée

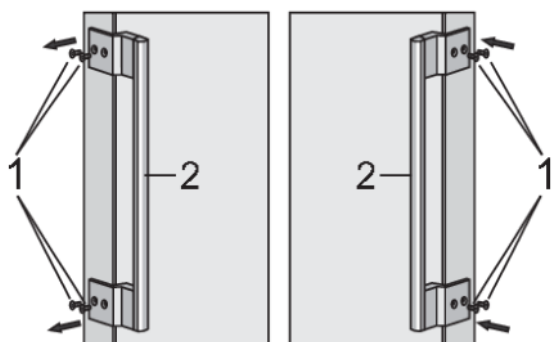

Dévissez les vis (1) comme indiqué sur le schéma. Tournez la poignée (2) de 180° et placez-la du côté opposé. Serrez ensuite les vis (1).



# Description de l'appareil

Ce produit contient une source lumineuse de classe d'efficacité énergétique E.

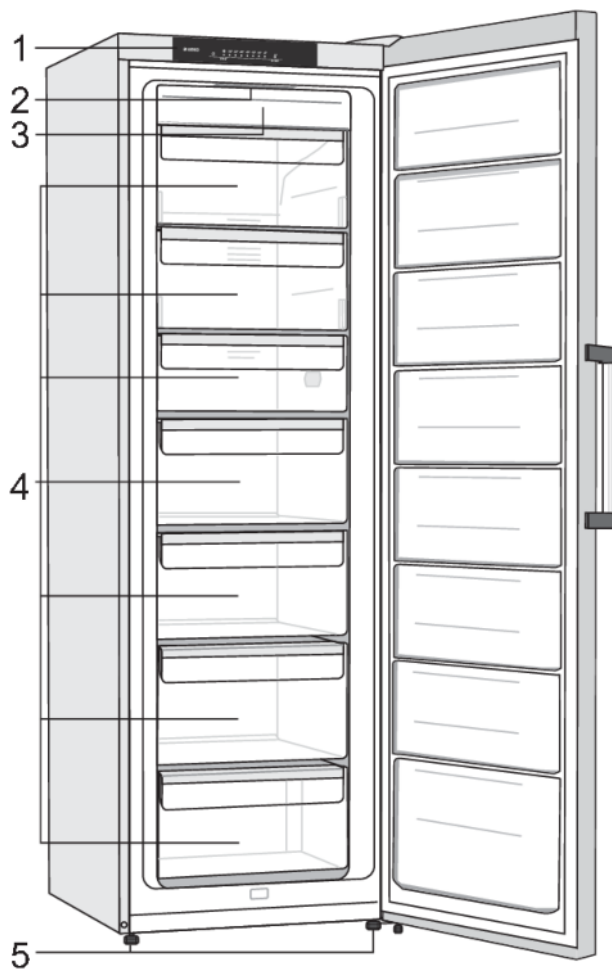

1. Bandeau de commandes
2. Éclairage LED de l'intérieur du congélateur
3. Congélateur NoFrost (unité de refroidissement, ventilateur...)
4. Compartiment de congélation et de stockage
5. Pied

## NoFrost

Avec la technologie NoFrost, vous n'avez plus besoin de dégivrer votre congélateur.

## AdaptTech

La technologie innovante des capteurs permet d'ajuster le fonctionnement de l'appareil au comportement de l'utilisateur. Le système de froid intelligent autorégulé analyse et enregistre, sur une base journalière et hebdomadaire, l'usage que fait l'utilisateur de son appareil, puis adapte son fonctionnement aux habitudes qu'il a décelées. Si l'appareil est capable d'anticiper la fréquence accrue d'ouverture de la porte à certains moments, il abaisse automatiquement la température de l'appareil avant ces périodes ; il évite ainsi aux aliments de se réchauffer quand on ouvre la porte plus souvent. L'appareil anticipe aussi le moment où l'utilisateur ajoute des aliments en grandes quantités dans le réfrigérateur ou le congélateur, et adapte en conséquence la production de froid.

# Fonctionnement de l'appareil

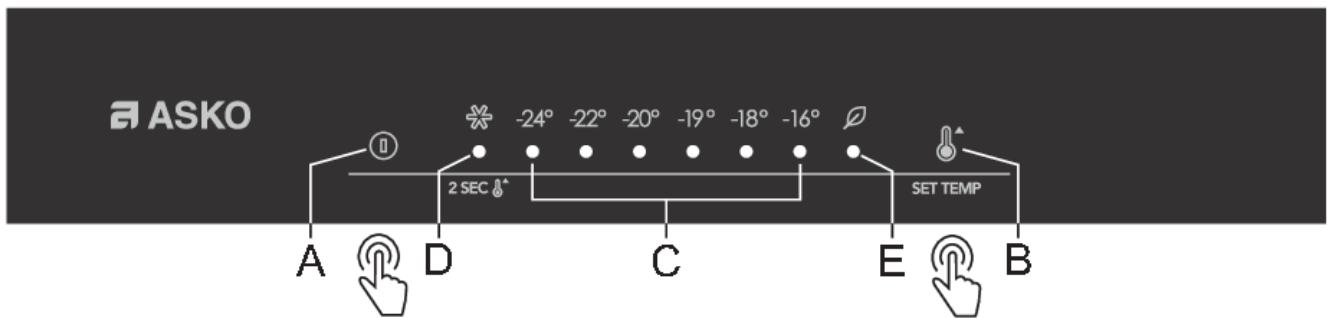

A. **Touche marche/arrêt de l'appareil**

B. **Touche de réglage de la température et des fonctions complémentaires**

C. **Affichage de la température réglée**

Le voyant situé sous l'affichage de la température réglée est allumé

D. **Voyant de la fonction Super Congélation**

Si la congélation intensive (congélation rapide) est activée, le voyant **D** s'allumera.

E. **Indicateur de la fonction Eco**

Le voyant au-dessus de l'icône **E** est allumé quand la fonction **Eco** est active

Pour régler la température de l'appareil ou activer la fonction **Eco**, appuyez plusieurs fois sur la touche **B**. L'indicateur se déplace en boucle de réglage en réglage, de la droite vers la gauche. Trois secondes après que vous avez relâché la touche, le réglage est enregistré automatiquement.

Pour activer ou désactiver la **Super Congélation**, appuyez sur la touche **B** pendant quelques secondes.

## Mise en marche et arrêt de l'appareil

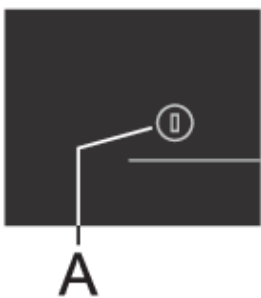

**Mise sous tension de l'appareil :** appuyez sur la touche **A**.

**Pour le mettre à l'arrêt,** appuyez de nouveau 2 secondes sur la touche **A**. L'appareil est à l'arrêt mais demeure sous tension puisqu'il est toujours branché au réseau électrique.

## Réglage de la température de l'appareil

### 🔧 INFORMATION

Le réglage par défaut est la température recommandée de -18°C.

Après avoir mis l'appareil en marche, vous devrez attendre plusieurs heures pour qu'il atteigne la température réglée. Ne rangez aucun aliment dans l'appareil tant que la température n'est pas descendue à la valeur réglée.

# Fonctionnement de l'appareil

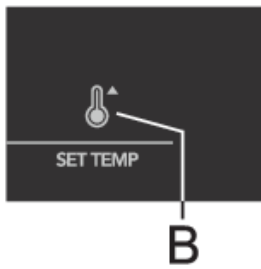

- Réglez la température souhaitée à l'aide de la touche **B**.
- Réglez la température souhaitée en appuyant successivement sur la touche **B**.
- L'indicateur fait défiler les réglages de manière circulaire, de droite à gauche.

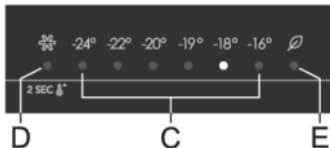

Les chiffres -16, -18, -19, -20, -22 et -24 indiquent la température en degrés Celsius (°C) dans l'appareil.

- Nous vous recommandons de régler la température à -18 °C, car cela permettra de préserver plus longtemps la qualité et la fraîcheur des aliments.
- Si la température de la pièce dans laquelle l'appareil est installé est inférieure à 16 °C, nous vous recommandons de régler le réfrigérateur au-dessous de -18 °C.

## Fonction super congélation (Congélation rapide)

Utilisez cette fonction lors de la mise en service de l'appareil, avant de le nettoyer et 24 heures avant d'introduire une grande quantité de denrées.

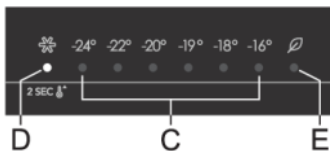

**Mise en marche** : pour activer la congélation intensive, appuyez sur la touche **B** et maintenez-la enfoncée jusqu'à ce que le voyant **D** s'allume.

## 💡 INFORMATION

Lorsque la fonction de congélation rapide est sélectionnée, l'appareil fonctionne au maximum de sa capacité. Il est donc possible qu'il soit plus bruyant pendant un certain temps.

**Arrêt** : maintenez la touche **B** enfoncée à nouveau, jusqu'à ce que le voyant **D** s'éteigne. Si vous n'arrêtez pas manuellement la fonction de congélation intensive, elle se désactivera automatiquement (au bout de 2 jours environ) et le réglage de la température reviendra à la valeur réglée le plus récemment.

- En cas de coupure de courant pendant le fonctionnement de la fonction de congélation intensive, la fonction sera redémarrée une fois que l'alimentation électrique sera rétablie.

## Fonction Eco

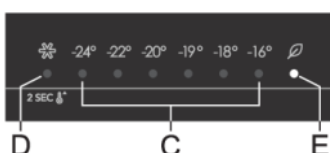

**Mise en marche** : pour activer la fonction **Eco**, appuyez sur la touche **B** plusieurs fois jusqu'à ce que le voyant **E** s'allume. Lorsque cette fonction est activée, l'appareil fonctionne dans des conditions optimales.

**Pour désactiver** la fonction Eco, appuyez plusieurs fois sur la touche **B** pour sélectionner la température voulue.

# Fonctionnement de l'appareil

## Alarme signalant une température élevée

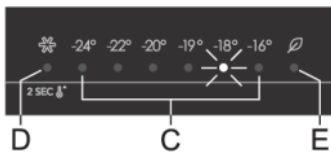

Si la température est trop élevée à l'intérieur de l'appareil, un signal sonore (intermittent) retentit et le voyant en dessous de la température réglée (**C**) se met à clignoter.

Chaque fois que vous mettez l'appareil en marche avec la touche **A**, une temporisation de 24 heures évite le déclenchement inutile de l'alarme. Si la température n'est pas suffisamment descendue durant ce laps de temps, l'alarme est activée.

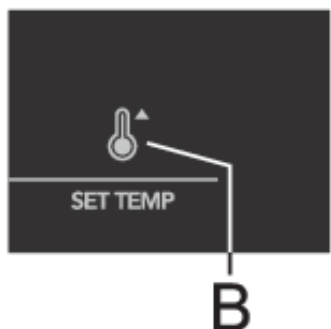

### Arrêt de l'alarme

- Pour acquitter et interrompre l'alarme sonore, appuyez sur la touche **B**. Si vous ne l'arrêtez pas manuellement, elle retentira toutes les heures pendant quinze minutes environ.
- Lorsque vous appuyez pour la première fois sur la touche **B**, l'alarme est acquittée et s'arrête. Si vous appuyez de nouveau sur cette touche, celle-ci fonctionnera en tant que touche de réglage.
- La lumière en dessous de la température réglée **C** clignote jusqu'à ce que l'appareil atteigne une température suffisamment basse.

## Alarme signalant qu'une porte est ouverte

Si la porte de l'appareil reste ouverte pendant plus de 2 minutes, une alarme sonore (bip répétitif) s'active. Si l'alarme n'est pas éteinte manuellement, elle retentira pendant 10 minutes.

**Pour désactiver l'alarme :** pour désactiver l'alarme, fermez la porte de l'appareil.

### 💡 INFORMATION

Si vous désactivez l'alarme en appuyant sur la touche **B**, elle se réactivera après 4 minutes si la porte est encore ouverte.

### 💡 INFORMATION

Si vous laissez la porte ouverte pendant plus de 10 minutes, l'alarme s'arrêtera et le voyant au-dessus de « -16° » commencera à clignoter. Le fonctionnement de l'appareil passe en mode sécurisé afin d'assurer un refroidissement suffisant et d'éviter la détérioration des aliments malgré l'ouverture de la porte.

# Stockage et congélation des aliments

## Distribution recommandée

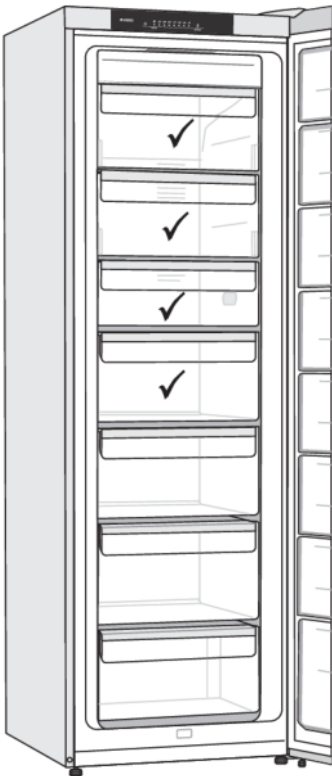

Le meilleur endroit pour congeler des aliments frais est indiqué par un



## ATTENTION !

Ne pas conserver au congélateur la laitue, les œufs, les pommes, les poires, les raisins, les pêches, le yaourt, le babeurre, la crème fraîche ou la mayonnaise.

## Évitez la contamination des aliments

Pour éviter la contamination des aliments, veuillez respecter les instructions suivantes :

- Ne laissez pas la porte ouverte trop longtemps, car cela peut entraîner une montée significative de la température dans les compartiments de l'appareil.
- Si l'appareil frigorifique reste vide pendant une longue période, éteignez-le, dégivrez-le, nettoyez-le, séchez-le et laissez la porte entrouverte pour éviter le développement de moisissures à l'intérieur.

## Congélation et stockage des aliments dans le congélateur

### Recommandations importantes pour la congélation des produits frais

- La quantité maximale de nourriture que vous pouvez mettre au congélateur en une seule fois est indiquée sur la plaque signalétique. Si vous dépassez cette quantité maximale, le processus de congélation sera ralenti et la qualité sera réduite. De plus, cela nuira également à la qualité des aliments congelés déjà stockés dans le congélateur.
- N'utilisez que des produits frais de bonne qualité, qui se prêtent à la congélation.
- Laissez les aliments chauds refroidir à la température ambiante.
- Les aliments doivent être congelés rapidement. Il est recommandé d'utiliser de petits emballages.

# Stockage et congélation des aliments

- Utilisez des emballages étanches à l'air et à l'eau pour éviter que les aliments ne se dessèchent et ne perdent leurs vitamines.
- Notez le type et la quantité d'aliments sur l'emballage, ainsi que la date à laquelle ils ont été congelés.
- Ne laissez pas les produits frais entrer en contact avec des produits congelés.
- Vous pouvez retirer tous les compartiments afin d'utiliser le volume total de la partie congélateur. Placez les aliments directement sur une clayette et tout en bas du congélateur.

## Congélation de grandes quantités d'aliments frais

- Activez la fonction de congélation rapide 24 heures avant de congeler les aliments.

Pour assurer une congélation des aliments la plus rapide possible, placez les emballages comme indiqué ci-dessous :

- Répartissez les aliments frais en emballages plus petits (1 kg). Placez deux emballages contre la paroi arrière, le long des bords gauche et droit du tiroir supérieur, un emballage au milieu devant eux (également dans le tiroir supérieur), et un emballage dans le tiroir du milieu, contre le milieu de la paroi arrière.

## Recommandations importantes pour la conservation des aliments congelés

- Suivez les instructions du fabricant pour le stockage et l'utilisation des aliments surgelés. Prenez note de la température de conservation et de la date limite de consommation recommandées, indiquées sur l'emballage.
- N'utilisez que des aliments dont l'emballage n'est pas endommagé et qui ont été conservés à une température égale ou inférieure à -18 °C.
- N'achetez pas d'aliments couverts de givre. Cela indique que les aliments ont décongelé ou partiellement décongelé plusieurs fois et qu'ils sont donc de qualité inférieure.
- Veillez à ce que les aliments ne dégèlent pas pendant le transport. Une augmentation de sa température réduira sa durée de conservation et nuira à sa qualité.

Durée de conservation recommandée des aliments congelés dans le congélateur

Aliment	Durée
Fruits, bœuf	de 10 à 12 mois
Légumes, veau, volaille	de 8 à 10 mois
Gibier	de 6 à 8 mois
Porc	de 4 à 6 mois
Viande hachée ou en morceaux	4 mois
Pain, gâteaux, plats cuisinés, poissons maigres	3 mois
Tripes	2 mois
Saucisses fumées, poisson gras	1 mois

## Décongélation des surgelés

- La décongélation est une étape importante pour la consommation des surgelés. Les aliments doivent être décongelés correctement.
- Voici les méthodes de décongélation appropriées :
  - dans le réfrigérateur,
  - dans l'eau froide,
  - dans un four à micro-ondes ou un four à convection avec un programme de décongélation adapté.
- Certains produits congelés peuvent être cuits sans décongélation préalable. Ce sera indiqué par le fabricant sur l'emballage.
- Emballez en petites portions les aliments que vous congelez. Cela leur permettra de décongeler plus rapidement.
- Il faut consommer ou cuisiner le plus rapidement possible les aliments partiellement ou totalement décongelés. Les bactéries présentes dans les produits décongelés se réactivent et les denrées s'abîment rapidement, en particulier les fruits, les légumes et les plats cuisinés.
- Ne recongelez pas les aliments qui ont été partiellement ou totalement décongelés.

## Dégivrage de l'appareil

### Dégivrage du congélateur NoFrost

Le congélateur NoFrost se dégivre automatiquement. Tout dépôt de givre est alors éliminé.

Tout dépôt de glace ou de givre se formant néanmoins dans le compartiment congélation peut résulter d'un usage anormal de l'appareil (ouverture de la porte trop fréquemment ou trop longtemps, ou mauvaise fermeture de la porte, etc.). Il faut alors procéder à un dégivrage manuel du congélateur.

### Dégivrage manuel du congélateur NoFrost

- Une couche de givre peut se former sur les parois de l'appareil malgré le système à froid ventilé. C'est en général la conséquence d'une utilisation incorrecte (porte ouverte trop souvent ou trop longtemps, porte mal fermée, joint endommagé, etc.).

Dans ce cas, il faut dégivrer le congélateur manuellement en suivant les instructions suivantes :

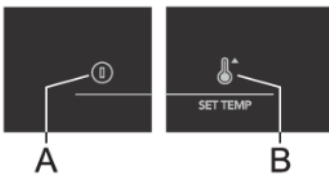

- Appuyez simultanément sur les touches **A** et **B** et maintenez votre doigt dessus (10 secondes).
- Lorsque le dégivrage est terminé, la fonction se désactive automatiquement.

### ⚠ ATTENTION !

N'utilisez pas de spray de dégivrage, car ils peuvent faire fondre les pièces en plastique ou nuire à votre santé.

### ⚠ ATTENTION !

Ne vous servez pas d'un couteau ou d'autres ustensiles pointus pour enlever le givre, car vous pourriez endommager les tubulures du système de réfrigération.

## Nettoyage de l'appareil

### ⚠ ATTENTION !

Éteignez l'appareil et retirez la fiche de la prise avant de commencer à le nettoyer.

### ⚠ ATTENTION !

N'utilisez pas de produits de nettoyage abrasifs, car ils peuvent endommager la surface.

### 💡 INFORMATION

Activez la fonction de congélation rapide 24 heures avant de nettoyer le congélateur.

- Nettoyez l'intérieur de l'appareil régulièrement avec de l'eau tiède. Ajoutez au besoin un produit nettoyant neutre ou spécial congélateur dans l'eau. Nettoyez toutes les surfaces avec un chiffon



doux. Essuyez les parties nettoyées avec un chiffon imbibé d'eau claire, puis séchez-les soigneusement.

- Ne passez pas une quelconque partie du congélateur au lave-vaisselle. Cela pourrait l'endommager.
- Le condenseur, situé à côté du groupe compresseur à l'arrière de l'appareil (uniquement pour certains modèles), doit être maintenu propre, exempt de poussière ou d'autres impuretés. Nettoyez-le occasionnellement à l'aide d'une brosse douce non métallique ou d'un aspirateur.

## ATTENTION !

Si vous prévoyez de ne pas utiliser votre appareil pendant une période prolongée, éteignez-le avec le bouton correspondant, puis débranchez-le de l'alimentation secteur. Videz, dégivrez et nettoyez l'appareil, puis laissez la porte entrouverte.

# Tableau des problèmes

En cas de doutes quant au bon fonctionnement de votre appareil, n'en déduisez pas systématiquement qu'il est défectueux. Nous vous recommandons dans tous les cas de vérifier les points figurant dans le tableau suivant.

Problème	Cause/solution
L'appareil est branché au réseau électrique mais ne fonctionne pas :	<ul style="list-style-type: none"><li>• Vérifiez si la prise secteur est alimentée en électricité et si l'appareil a été mis en marche.</li></ul>
Le système de réfrigération fonctionne en continu sans interruptions intermédiaires :	<ul style="list-style-type: none"><li>• La température ambiante est très élevée.</li><li>• La porte a été ouverte trop souvent ou trop longtemps.</li><li>• La porte est mal fermée (porte cabossée, joint sale ou endommagé, etc.).</li><li>• Vous avez introduit trop d'aliments frais en une seule fois.</li></ul>
Un dépôt excessif de givre sur la paroi arrière du réfrigérateur peut avoir les causes suivantes :	<ul style="list-style-type: none"><li>• La porte a été ouverte trop souvent ou trop longtemps.</li><li>• Vous avez introduit des plats chauds dans le réfrigérateur.</li><li>• Les aliments ou les récipients touchent la paroi arrière du réfrigérateur.</li><li>• Mauvaise étanchéité de la porte.</li><li>• Si le joint est sale ou endommagé, nettoyez-le ou remplacez-le.</li></ul>
Formation de glace ou de givre à l'intérieur du congélateur :	<ul style="list-style-type: none"><li>• La porte a été ouverte trop longtemps ou trop fréquemment.</li><li>• La porte est mal fermée.</li><li>• Mauvaise étanchéité de la porte (porte mal alignée, joint sale ou endommagé, etc.).</li><li>• Dégivrez l'appareil manuellement.</li></ul>
L'éclairage LED ne fonctionne pas :	<ul style="list-style-type: none"><li>• Si l'éclairage LED ne fonctionne pas, contactez un technicien du service après-vente.</li><li>• N'essayez pas de le réparer vous-même, car vous risqueriez d'entrer en contact avec un courant à haute tension.</li></ul>
Le voyant au-dessus de l'afficheur de température clignote :	<ul style="list-style-type: none"><li>• La porte a été ouverte trop souvent ou trop longtemps.</li><li>• La porte est mal fermée (porte cabossée, joint sale ou endommagé, etc.).</li><li>• Longue coupure de courant.</li><li>• Vous avez introduit trop d'aliments frais en une seule fois.</li></ul>
Le voyant lumineux situé en dessous de l'indicateur D ou E clignote :	<ul style="list-style-type: none"><li>• Les touches sensibles ne réagissent pas. Appelez le service après-vente pour les faire réparer.</li><li>• L'appareil fonctionnera sous le mode sécurisé jusqu'à ce qu'il soit réparé par un technicien. L'appareil maintiendra automatiquement la température la plus appropriée.</li></ul>

# Tableau des problèmes

Suite du tableau de la page précédente

Problème	Cause/solution
Le voyant lumineux situé en dessous de l'indicateur « -16° » clignote :	<ul style="list-style-type: none"><li>• La porte est restée ouverte trop longtemps. Fermez la porte.</li><li>• Si la porte n'est pas ouverte, ou si le voyant situé en dessous de « -16° » clignote toujours après que vous avez fermé la porte, cela signifie qu'il y a une défaillance du capteur de porte. Appelez le service après-vente pour le faire réparer. L'appareil devra fonctionner sous le mode sécurisé jusqu'à ce qu'il soit réparé. L'appareil maintiendra automatiquement la température la plus appropriée.</li></ul>
Le voyant situé en dessous de l'indicateur « -19° » clignote :	<ul style="list-style-type: none"><li>• Erreur d'évaporateur. Appelez le service après-vente pour le faire réparer. L'appareil fonctionnera sous le mode sécurisé jusqu'à ce qu'il soit réparé. L'appareil maintiendra automatiquement la température la plus appropriée.</li></ul>
Le voyant situé en dessous de l'indicateur « -20° » clignote :	<ul style="list-style-type: none"><li>• Panne du ventilateur du compartiment. Appelez un centre de service pour la réparation. L'appareil ne peut pas fonctionner normalement. Transférez les aliments dans un endroit frais et éteignez l'appareil.</li></ul>
Le voyant situé en dessous de l'indicateur « -20° » clignote rapidement :	<ul style="list-style-type: none"><li>• Défaillance du ventilateur du compartiment du condenseur. Appelez un centre de service pour réparation. L'appareil ne peut pas fonctionner normalement. Transférez les aliments dans un endroit frais et éteignez l'appareil.</li></ul>
Le voyant situé en dessous de l'indicateur « -22° » clignote :	<ul style="list-style-type: none"><li>• Erreur ou dysfonctionnement du capteur de température. Appelez le service après-vente pour le faire réparer. L'appareil fonctionnera sous le mode sécurisé jusqu'à ce qu'il soit réparé par un technicien. L'appareil maintiendra automatiquement la température la plus appropriée.</li></ul>

Si vous ne parvenez pas à résoudre le problème, contactez le service après-vente. Vous devrez alors indiquer le type, le modèle et le numéro de série figurant sur la plaque signalétique ou l'étiquette située à l'intérieur de l'appareil.

# Aspects environnementaux

## Mise au rebut de l'emballage et de l'appareil.

Cet appareil est fabriqué à partir de matériaux durables. Cet appareil doit être éliminé de manière responsable à la fin de sa vie utile. Contactez les autorités locales pour obtenir des informations sur cette méthode.

### INFORMATION

Consultez également le chapitre « Mise au rebut » des Consignes de sécurité.

L'emballage de l'appareil est recyclable. Les matériaux suivants peuvent avoir été utilisés :

- Carton.
- Feuille de polyéthylène (PE).
- Polystyrène sans CFC (mousse dure PS).

Ces matériaux doivent être éliminés de manière responsable et conformément aux réglementations gouvernementales.



L'appareil est marqué d'un symbole de poubelle barrée pour attirer votre attention sur l'obligation d'éliminer séparément les appareils électroménagers. Cela signifie que l'appareil ne doit pas être éliminé avec les déchets ménagers non triés à la fin de sa durée de vie. L'appareil doit être apporté dans un centre de traitement des déchets ménagers spécial pour les déchets triés ou chez un revendeur qui assure ce service.

La collecte et l'élimination séparées des appareils électroménagers permettent d'éviter les conséquences néfastes pour l'homme et l'environnement. Cela permet de récupérer les matériaux utilisés pour la fabrication de l'appareil et de réaliser des économies substantielles en termes d'énergie et de matières premières.



### **Déclaration de conformité**

Nous déclarons par la présente que nos produits sont conformes aux directives, règlements et exigences européennes applicables, ainsi qu'à toutes les exigences des normes auxquelles il est fait référence.

# **ASKO**

Inspired by Scandinavia

La notice d'utilisation est également disponible sur notre site web : [www.asko.com](http://www.asko.com)



887040-a5

