

GEBRAUCHSANWEISUNG

Geschirrspüler

DE

DSD545KXXL

Inhaltsverzeichnis

Ihr Geschirrspüler	3	Entladen des Geschirrspülers	24
Sicherheitshinweise	4	Programm-Tabelle	25
Kindersicherung	5	WLAN-Verbindung	26
Aufstellen	5	Connect Life	26
Überlaufschutz	5	Vorbereitungen	26
Transport/Lagerung im Winter	5	Verbindungsaufbau mit einem Netzwerk und Pairing	26
Verpackung	5	Fernsteuerung des Geschirrspülers	27
Entsorgung	6	Fernstart des Geschirrspülers	27
Aktualisierte Informationen zur Entsorgung von Altgeräten	6	Weitere Geräte koppeln	27
Vor der Inbetriebnahme des Geschirrspülers	8	Bestehendes WLAN ausschalten / Bestehendes WLAN einschalten	27
Wasserhärte	8	Alle Geräte entfernen	28
Grundeinstellungen	9	Einstellungen	29
Klarspüler auffüllen	10	Reinigung und Pflege	33
Salz auffüllen	10	Klarspüler auffüllen	33
Umweltfreundlicheres Spülen	11	Salz auffüllen	33
Energie und Wasser sparen	11	Filter reinigen	34
Beladen des Geschirrspülers	12	Reinigung der Sprüharme	35
Zerbrechliches Geschirr	12	Äußerliche Reinigung des Geschirrspülers ..	36
Das Beladen wirkt sich auf das Spülergebnis aus	12	Selbstreinigung starten	37
Die Körbe des Geschirrspülers	13	Blockaden entfernen	37
Besteckschublade	13	Problemlösung	39
Oberer Korb	14	Allgemein	40
Unterer Korb	15	WLAN	46
Besteckkorb	17	Installation	48
Verwendung des Geschirrspülers	19	Sicherheitshinweise	48
Hinzufügen von Geschirrspülmittel	19	Aufstellung	49
Ein/Aus	20	Wasserablauf	49
Wählen Sie das Programm	20	Wasseranschluss	49
Einen Programm-Modus auswählen	21	Stromanschluss	50
Optionen wählen	22	Service	51
Start/Stop	22	Informationen zu Ihrem Produkt	51
Betriebsanzeigelämpchen	23	Kontaktieren Sie den Kundendienst	51
Falls Sie weiteres Geschirr einladen möchten	23	Technische Daten und Energieklassen-Aufkleber	52
Stromausfall	23	Technische Daten	52
Nach Programmende	24	Informationen für Verbraucher	52
Bestes Trockenergebnis	24	Informationen für das Testinstitut	52
		EU-Konformitätserklärung	52

Ihr Geschirrspüler

Willkommen bei unserer wachsenden ASKO Familie!

Wir sind stolz auf unsere Geräte. Wir hoffen, dass Ihnen dieses Gerät über viele Jahre eine große und zuverlässige Hilfe sein wird.

Bitte lesen Sie vor dem Gebrauch die Bedienungsanleitung. Sie enthält allgemeine Tipps, Informationen zu wählbaren Einstellungen und Hinweise zur besten Pflege für Ihr Gerät.

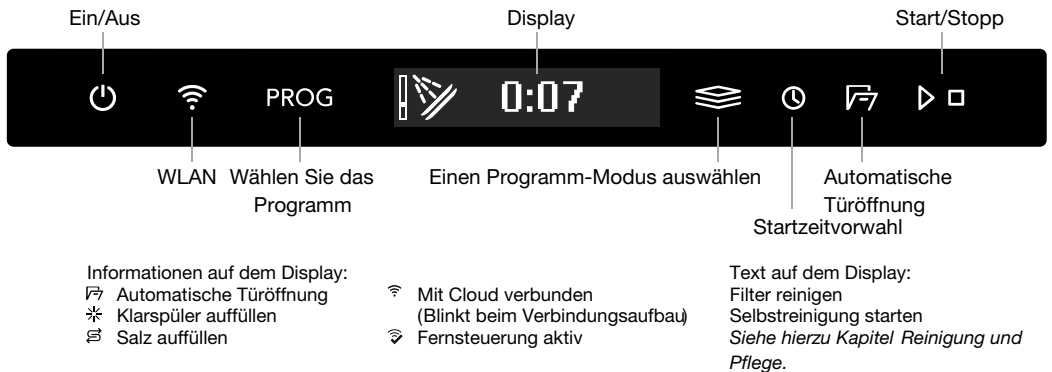

Installieren Sie den Geschirrspüler, siehe Kapitel *Installation*. Öffnen Sie die Tür und drücken Sie auf **Ein/Aus**.

Beim ersten Einschalten des Geschirrspülers wird „**Welcome to your ASKO. First time setup.**“ auf dem Display angezeigt. Um optimale Spülergebnisse sicherzustellen, ist es wichtig, die richtigen Einstellungen zu wählen. Siehe Seite 8.

Sie können diesen Geschirrspüler über Ihr Smartphone oder Tablet fernbedienen. Verbinden Sie den Geschirrspüler dazu mit Ihrem WLAN-Netz und koppeln Sie ihn mit Ihrem Smartphone oder Tablet, um das Gerät über die App *Connect Life* von unterwegs zu steuern. Mithilfe der App können Sie Informationen abrufen, Einstellungen ändern und den Geschirrspüler überwachen (der Geschirrspüler lässt sich in jedem Fall auch ohne App benutzen).

Sicherheitshinweise

- Lesen Sie die Bedienungsanleitung und bewahren Sie diese sorgfältig auf!
- Anzahl der Standard-Maßgedecke: 14
- Verwenden Sie den Geschirrspüler nie zu einem anderen als dem in dieser Bedienungsanleitung angegebenen Zweck.
- Beladen Sie die Geschirrspülertür oder die Geschirrspülerkörbe ausschließlich mit Geschirr.
- Lassen Sie niemals die Tür des Geschirrspülers offen, da sich sonst jemand daran stoßen könnte. Schieben Sie die Geschirrkörbe in die Maschine, da der Geschirrspüler andernfalls nach vorne kippen kann.
- Verwenden Sie nur Geschirrspülmittel, das für Geschirrspüler geeignet ist!
- Diese Maschine kann von Kindern ab 8 Jahren sowie von Menschen mit eingeschränkter Bewegungsfähigkeit, eingeschränkten geistigen Fähigkeiten oder fehlender Erfahrung verwendet werden. Dabei müssen sie jedoch überwacht werden oder Anweisungen erhalten, wie die Maschine zu bedienen ist, und sie müssen die damit einhergehenden Risiken verstehen. Reinigungsarbeiten an der Maschine dürfen nicht von Kindern ohne Aufsicht durchgeführt werden.
- Ein schadhaftes Netzanschlusskabel darf nur vom Kundendienst des Herstellers oder einer Elektrofachkraft ausgewechselt werden.
- Der Geschirrspüler darf nur in Privathaushalten und für spülmaschinengeeignetes Geschirr eingesetzt werden. Jede sonstige Verwendung ist untersagt.
- Laden Sie niemals Geschirr mit Resten von Lösungsmitteln in den Geschirrspüler, da dies zu Explosionen führen kann. Auch Geschirr mit Resten von Asche, Wachs oder Schmiermitteln darf nicht im Geschirrspüler gewaschen werden.
- Kinder nicht unbeaufsichtigt lassen. Erlauben Sie Kindern nicht, den Geschirrspüler zu benutzen oder damit zu spielen. Dies gilt insbesondere, wenn die Tür geöffnet ist. Es könnten darin noch

Geschirrspülmittelreste vorhanden sein! Starten Sie den Geschirrspüler nach der Zugabe von Geschirrspülmittel immer sofort.



WARNUNG!

Messer und andere spitze Gegenstände müssen entweder mit der Spitze nach unten in den Besteckkorb oder waagrecht in die anderen Körbe gelegt werden.

WARNUNG!

Beaufsichtigen Sie Ihre Kinder – Geschirrspülmittel sind ätzend!

Kindersicherung

Sie können die Einstellung Automatische Kindersicherung aktivieren, um zu verhindern, dass Kinder den Geschirrspüler starten. Siehe hierzu Kapitel *Einstellungen*. Sie können die Funktion Kindersicherung vorübergehend aktivieren und deaktivieren. Drücken Sie die Schaltflächen  und  und halten Sie sie drei Sekunden lang gedrückt.

Aufstellen

Siehe Kapitel *Installation*.

Überlaufschutz

Der Überlaufschutz startet das Abpumpen der Maschine und sperrt den Wasserzulauf ab, wenn der Wasserstand im Geschirrspüler die normale Füllstandshöhe übersteigt. Wenn der Überlaufschutz ausgelöst wurde, erscheint die Angabe F54 (Überfluss Wasser) auf dem Display. Drehen Sie den Wasserhahn zu und kontaktieren Sie den Kundendienst. (Um Wasserleckagen im Aufstellungsraum des Geschirrspülers zu vermeiden, drehen Sie bitte den Wasserhahn der Zulaufleitung zu, bevor Sie den Stecker aus der Wandsteckdose ziehen!)

Transport/Lagerung im Winter

Lagern Sie den Geschirrspüler bei Temperaturen über dem Gefrierpunkt. Vermeiden Sie lange Transportwege bei sehr kaltem Wetter. Transportieren Sie den Geschirrspüler aufrecht oder auf der Rückseite liegend.

Bevor Sie einen gebrauchten Geschirrspüler transportieren oder für längere Zeit außer Betrieb nehmen, müssen Sie zuerst das Wasser aus der Maschine ablassen. Rufen Sie das Programm Selbstreinigung auf.

Verpackung

Die Umverpackung schützt das Produkt beim Transport. Das Verpackungsmaterial ist recyclingfähig. Trennen Sie die verschiedenen Verpackungsmaterialien, um Rohstoffeinsatz und Abfälle zu reduzieren. Ihr Händler kann die Verpackung zu Recyclingzwecken übernehmen oder Ihnen das nächstgelegene Recyclingzentrum nennen. Die Verpackung besteht aus:

Sicherheitshinweise

- Wellpappe aus 100% Recyclingmaterial.
- Styropor (EPS) ohne Chlor- oder Fluorzusatz.
- Halterung aus unbehandeltem Holz.
- Schutzfolie aus Polyethylen (PE).

Entsorgung

Der Geschirrspüler ist recyclingfreundlich hergestellt und entsprechend gekennzeichnet. Wenn der Geschirrspüler das Ende seiner Nutzungsdauer erreicht hat und entsorgt werden muss, sollten Sie ihn sofort unbrauchbar machen. Ziehen Sie das Netzkabel heraus und schneiden Sie es so kurz wie möglich ab. Entfernen Sie eventuelle Leuchten.

Wenden Sie sich an Ihre lokalen Behörden, um zu erfahren, wo und wie Sie den Geschirrspüler richtig dem Recycling zuführen können.

Aktualisierte Informationen zur Entsorgung von Altgeräten

Das Elektro- und Elektronikgerätegesetz (ElektroG) enthält eine Vielzahl von Anforderungen an den Umgang mit Elektro- und Elektronikgeräten. Die wichtigsten sind hier zusammengestellt.

Getrennte Erfassung von Altgeräten

Elektro- und Elektronikgeräte, die zu Abfall geworden sind, werden als Altgeräte bezeichnet. Besitzer von Altgeräten haben diese einer vom unsortierten Siedlungsabfall getrennten Erfassung zuzuführen. Altgeräte gehören insbesondere nicht in den Hausmüll, sondern in spezielle Sammel und Rückgabesysteme.

Batterien und Akkus sowie Lampen

Besitzer von Altgeräten haben Altbatterien und Altakkumulatoren, die nicht vom Altgerät umschlossen sind, sowie Lampen, die zerstörungsfrei aus dem Altgerät entnommen werden können, im Regelfall vor der Abgabe an einer Erfassungsstelle vom Altgerät zu trennen. Dies gilt nicht, soweit Altgeräte einer Vorbereitung zur Wiederverwendung unter Beteiligung eines öffentlichrechtlichen Entsorgungsträgers zugeführt werden.

Möglichkeiten der Rückgabe von Altgeräten

Besitzer von Altgeräten aus privaten Haushalten können diese bei den Sammelstellen der öffentlichrechtlichen Entsorgungsträger oder bei den von Herstellern oder Vertreibern im Sinne des ElektroG eingerichteten Rücknahmestellen unentgeltlich abgeben.

Rücknahmepflichtig sind Geschäfte mit einer Verkaufsfläche von mindestens 400 m² für Elektro- und Elektronikgeräte sowie diejenigen Lebensmittelgeschäfte mit einer Gesamtverkaufsfläche von mindestens 800 m², die mehrmals pro Jahr oder dauerhaft Elektro- und Elektronikgeräte anbieten und auf dem Markt bereitstellen. Dies gilt auch bei Vertrieb unter Verwendung von Fernkommunikationsmitteln, wenn die Lager- und Versandflächen für Elektro- und Elektronikgeräte mindestens 400 m² betragen oder die gesamten Lager- und Versandflächen mindestens 800 m² betragen. Vertreter haben die Rücknahme grundsätzlich durch geeignete Rückgabemöglichkeiten in zumutbarer Entfernung zum jeweiligen Endnutzer zu gewährleisten.

Die Möglichkeit der unentgeltlichen Rückgabe eines Altgerätes besteht bei rücknahmepflichtigen Vertreibern unter anderem dann, wenn ein neues gleichartiges Gerät, das im Wesentlichen die gleichen Funktionen erfüllt, an einen Endnutzer abgegeben wird. Wenn ein neues Gerät an einen privaten Haushalt ausgeliefert wird, kann das gleichartige Altgerät auch dort zur unentgeltlichen Abholung übergeben werden; dies gilt bei einem Vertrieb unter Verwendung von Fernkommunikationsmitteln für Geräte der Kategorien 1, 2 oder 4 gemäß § 2 Abs. 1 ElektroG, nämlich »Wärmeüberträger«, »Bildschirmgeräte« oder »Großgeräte« (letzte mit mindestens einer äußeren Abmessung

über 50 Zentimeter). Zu einer entsprechenden Rückgabe-Absicht werden Endnutzer beim Abschluss eines Kaufvertrages befragt. Außerdem besteht die Möglichkeit der unentgeltlichen Rückgabe bei Sammelstellen der Verreiber unabhängig vom Kauf eines neuen Gerätes für solche Altgeräte, die in keiner äußeren Abmessung größer als 25 Zentimeter sind, und zwar beschränkt auf drei Altgeräte pro Geräteart.

Datenschutz-Hinweis

Altgeräte enthalten häufig sensible personenbezogene Daten. Dies gilt insbesondere für Geräte der Informations- und Telekommunikationstechnik wie Computer und Smartphones. Bitte beachten Sie in Ihrem eigenen Interesse, dass für die Löschung der Daten auf den zu entsorgenden Altgeräten jeder Endnutzer selbst verantwortlich ist.

Bedeutung des Symbols »durchgestrichene Mülltonne«



Das auf Elektro- und Elektronikgeräten regelmäßig abgebildete Symbol einer durchgestrichenen Mülltonne weist darauf hin, dass das jeweilige Gerät am Ende seiner Lebensdauer getrennt vom unsortierten Siedlungsabfall zu erfassen ist.

Vor der Inbetriebnahme des Geschirrspülers

Wasserhärte

Um ein gutes Spülergebnis zu erhalten, benötigt der Geschirrspüler weiches Wasser (Wasser mit einem niedrigen Mineralgehalt). Hartes Wasser führt zur Bildung von weißen Ablagerungen auf dem Geschirr und im Geschirrspüler.

Prüfen der Wasserhärte

Die Wasserhärte wird in deutschen Grad Wasserhärte (°dH), französischen Grad Wasserhärte (°fH), englischen Grad Wasserhärte (°eH) oder in Millimol pro Liter (mmol/l) angegeben.

Falls der Härtegrad der Wasserversorgung höher als 5 °dH (bzw. 9 °fH / 6 °eH / 0,9 mmol/l) ist, muss das Wasser enthärtet werden. Dies erfolgt automatisch mithilfe des eingebauten Wasserenthärter. Damit der Wasserenthärter korrekt funktionieren kann, muss der Härtegrad der Wasserversorgung eingestellt werden. Justieren Sie den Wasserenthärter entsprechend und dosieren Sie Geschirrspülmittel und Klarspüler dann wie für weiches Wasser.

Wenden Sie sich an Ihre lokalen Wasserwerke, um den Härtegrad Ihres Wassers zu erfragen.

Notieren Sie die Wasserhärte: _____

°dH	°fH	°eH	mmol/l	Empfohlene Einstellung
0-5	0-9	0-6	0,0-0,9	0
6-8	10-14	7-10	1,0-1,4	1
9-11	15-20	11-14	1,5-2,0	2
12-14	21-25	15-18	2,1-2,5	3
15-19	26-34	19-24	2,6-3,4	4
20-24	35-43	25-30	3,5-4,3	5
25-29	44-52	31-36	4,4-5,2	6
30-39	53-70	37-49	5,3-7,0	7
40-49	71-88	50-61	7,1-8,8	8
50	89	62	8,9	9

Für Wasserhärten über 50°dH (89°fH / 62°eH / 8,9 mmol/l) empfehlen wir den Anschluss an einen externen Wasserenthärter.

Erhöhter Verbrauch während der Regenerierung

Der in den Geschirrspüler eingebaute Wasserenthärter wird zur Gewährleistung der Funktion regelmäßig regeneriert. Durch die Regenerierung wird das Geschirrspülprogramm verlängert und der Verbrauch von Energie und Wasser erhöht. Wie oft der Wasserenthärter des Geschirrspülers regeneriert wird, hängt von der gewählten Einstellung ab.

Läuft zum Beispiel das Programm Eco mit einer Wasserhärte von 14°dH (25°fH / 18°eH / 2,5 mmol/l), dann wird der Wasserenthärter in regelmäßigen Zeitabständen (nach 7 Geschirrspülzyklen) regeneriert. Dadurch erhöht sich der Energieverbrauch um 0,015 kWh und der Wasserverbrauch um 2,3 Liter und die Programmdauer wird um 3 Minuten verlängert. Die Regenerierung erfolgt während des Hauptspülgangs des Programms.

Vor der Inbetriebnahme des Geschirrspülers

WARNUNG!

Hartes Wasser hinterlässt weiße Ablagerungen auf dem Geschirr und im Geschirrspüler, deswegen ist es wichtig, die richtige Einstellung für den Wasserenthärter auszuwählen. Siehe Wasserhärte.

Lassen Sie den Geschirrspüler nie mit leerem Salzbehälter laufen, wenn die Wasserhärte der Wasserversorgung mehr als 5°dH (9°FH / 6°eH / 0,9 mmol/l) beträgt.

Grundeinstellungen

Öffnen Sie die Tür. Drücken Sie auf .

„**Welcome to your ASKO. First time setup.**“ wird am Display angezeigt. Um optimale Geschirrspülergebnisse sicherzustellen, ist es wichtig, die richtigen Einstellungen zu wählen.

Wählen Sie Einstellung mit **PROG**. Bestätigen Sie die gewählte Einstellung mit .

Einstellungen		
1.	Sprache	Wählen Sie die Sprache aus, die im Display angezeigt werden soll.
2.	Klarspülerniveau einstellen <i>0/1/2/3/4/5</i>	Die Trockenzeit verkürzt sich und das Trockenergebnis ist besser, wenn Klarspüler verwendet wird. Auch das Spülergebnis ist besser, das Spülgut wird einwandfrei und fleckenlos sauber. Der Spender für den Klarspüler kann zwischen 0 (Aus) und 5 (Hohe Dosierung) eingestellt werden. <i>Werkseitig vorgewählt: 4</i>
3.	Wasserhärte einstellen <i>0/1/2/3/4/5/6/7/8/9</i>	Dosierung des Wasserenthärters. Wählen Sie die Einstellung abhängig von der Wasserhärte. Die richtige Einstellung ist wichtig! <i>Für einen Wasserzulauf mit einem Härtegrad unter 6°dH (10°FH / 7°eH / 1,0 mmol/l) wählen Sie 0. Der Wasserenthärter ist deaktiviert und es muss kein Salz eingefüllt werden.</i> <i>Werkseitig vorgewählt: 4</i>
4.	TAB Ein/Aus	Aktivieren Sie diese Einstellung, wenn Sie ein All-in-One-Geschirrspülmittel verwenden, das Klarspüler enthält. Diese Einstellung verringert den Gebrauch von Klarspülmittel. <i>Werkseitig vorgewählt: Aus</i>

Zur Änderung der gewählten Einstellung, siehe Kapitel Einstellungen.

Vor der Inbetriebnahme des Geschirrspülers

* Klarspüler auffüllen

Wählen Sie Klarspüler 1 - 5 und füllen Sie das Klarspülmittelfach mit Klarspülmittel auf.

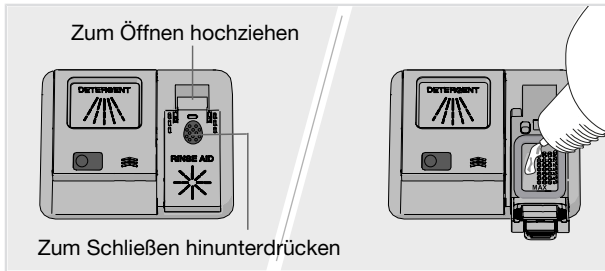

1. Öffnen Sie den Deckel des Klarspülerfachs.
2. Füllen Sie den Klarspüler vorsichtig bis zur Markierung **MAX** ein.
3. Entfernen Sie sämtliche Klarspüler-Spritzer neben dem Fach.
4. Verschließen Sie den Deckel sorgfältig.

§ Salz auffüllen

Füllen Sie Salz in den Salzbehälter ein, wenn Sie die Einstellung Wasserhärte 1 - 9 gewählt haben.

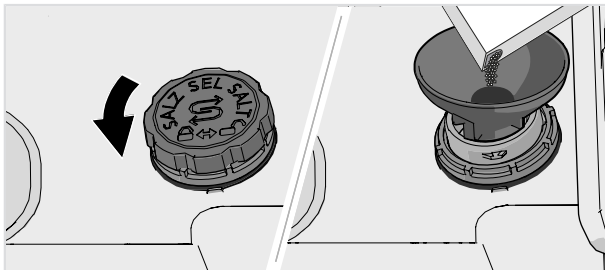

1. Drehen Sie den Deckel des Salzbehälters gegen den Uhrzeigersinn, um ihn abzunehmen.
2. Setzen Sie den mit dem Geschirrspüler mitgelieferten Trichter in die Einfüllöffnung des Salzbehälters. Füllen Sie zuerst ca. 1 l Wasser ein.
3. Füllen Sie eine ausreichende Menge Salz in den Salzbehälter ein (max. 750 Gramm). Verwenden Sie dazu Spezzialsalz für Geschirrspüler.
4. Entfernen Sie überschüssiges Salz, damit der Deckel fest aufgeschraubt werden kann.

⚠ WARNUNG!

Um Rostflecke zu vermeiden, muss ein Geschirrspülprogramm sofort nach der Zugabe von Salz gestartet werden.

Energie und Wasser sparen

Ein Geschirrspüler in einem Privathaushalt verbraucht in der Regel weniger Energie und Wasser als das Geschirrspülen von Hand.

Spülen Sie Geschirr nicht unter fließendem Wasser ab.

Spülen Sie das Geschirr nicht mit Leitungswasser vor, da dies den Energie- und Wasserverbrauch erhöht. Entfernen Sie lediglich größere Speisereste, bevor Sie den Geschirrspüler beladen.

Wählen Sie ein umweltfreundliches Geschirrspülmittel.

Lesen Sie die Umwelterklärungen auf der Verpackung!

Übermäßige Mengen an Geschirrspülmittel, Klarspüler und Salz machen den Spülvorgang weniger effektiv und belasten die Umwelt stärker.

Geschirrspüler nur bei voller Beladung laufen lassen

Sparen Sie Energie und Wasser, indem Sie ein Spülprogramm erst dann laufen lassen, wenn der Geschirrspüler voll beladen ist (siehe „Anzahl der Standard-Maßgedecke“). Verwenden Sie das Programm Vorspülen zum Spülen des Geschirrs bei unangenehmen Gerüchen.

Lassen Sie Programme bei niedrigerer Temperatur laufen.

Wenn das Geschirr nur leicht verschmutzt ist, können Sie ein Programm mit niedriger Temperatur wählen.

Wählen Sie das Geschirrspülprogramm – Eco

Dieses Programm ist zur Reinigung von normal verschmutztem Geschirr geeignet und hinsichtlich des Gesamtenergie- und Wasserverbrauchs das effektivste Programm. Mit diesem Programm wird die Einhaltung der EU-Richtlinie für Ökodesign überprüft.

Das Geschirrspülprogramm ist für einen effizienten Spülvorgang bei möglichst geringem Energie- und Wasserverbrauch ausgelegt. Das Programm spült über lange Zeit bei niedriger Temperatur.

Wählen Sie Option – Automatische Türöffnung

Durch die Auswahl Automatische Türöffnung, welche die Geschirrspülertür automatisch öffnet, werden bessere Trockenergebnisse erzielt. Warten Sie, bis der Geschirrspüler anzeigt, dass das Programm zu Ende und das Geschirr abgekühlt ist, bevor Sie den Geschirrspüler entladen. (Bei Einbaugeschirrspülern müssen die umgebenden Möbel gegenüber Kondenswasser vom Geschirrspüler beständig sein).

Anschluss an Kaltwasser

Schließen Sie den Geschirrspüler an den Kaltwasserzulauf an, wenn das Gebäude mit Öl, Strom oder Gas beheizt wird.

Warmwasseranschluss

Schließen Sie den Geschirrspüler an den Warmwasserzulauf (max. 70 °C) an, wenn das Gebäude aus energieeffizienten Quellen wie Fernwärme, Solarenergie oder geothermischer Energie beheizt wird. Mit einem Warmwasseranschluss verringert sich der Energieverbrauch des Geschirrspülers.

HINWEIS!

Achten Sie darauf, dass die zulässige Wasserzulauftemperatur nicht überschritten wird. Einige für Kochgeschirr verwendete Materialien halten keiner großen Hitze stand. Siehe *Zerbrechliches Geschirr* im Kapitel *Beladen des Geschirrspülers*.

Beladen des Geschirrspülers

Zerbrechliches Geschirr

Manche Arten von Kochgeschirr sind aus unterschiedlichen Gründen nicht spülmaschinenfest. Bestimmte Materialien vertragen keine große Hitze und andere können vom Geschirrspülmittel angegriffen werden.

Seien Sie vorsichtig mit handgefertigten Gegenständen, zerbrechlicher Dekoration, Kristall/Glas, Silber, Kupfer, Zinn, Aluminium, Holz und Kunststoff. Achten Sie auf die Kennzeichnung „Spülmaschinenfest“.

Zerbrechliches Dekor

Porzellan mit Verzierungen über der Glasur (der Gegenstand fühlt sich rau an) sollte nicht im Geschirrspüler gereinigt werden.

Kristall/Glas

Die Trockenzeit verkürzt sich und das Trockenergebnis ist besser, wenn Klarspüler verwendet wird. Auch das Spülergebnis ist besser, das Spülgut wird einwandfrei und fleckenlos sauber.

Handbemaltes Glas und antikes, sehr empfindliches Geschirr sollte nicht im Geschirrspüler gespült werden.

Silber

Um Flecken und Anlaufen zu vermeiden, Geschirr aus verschiedenen Metallen wie Silber, Edelstahl und Aluminium trennen.

Aluminium

Aluminium kann seinen Glanz verlieren, wenn es in einem Geschirrspüler gereinigt wird. Qualitativ hochwertige Aluminiumpfannen können jedoch in einem Geschirrspüler gereinigt werden, auch wenn sie dabei etwas Glanz verlieren.

Besteck mit geklebten Griffen

Manche Arten von Klebern sind nicht spülmaschinenfest. In solchen Fällen können sich die Griffe lösen.

Das Beladen wirkt sich auf das Spülergebnis aus

Stellen Sie das Geschirr so in den Geschirrspüler, dass bei einem möglichst niedrigen Energie- und Wasserverbrauch das beste Spül- und Trocknungsergebnis erzielt wird. Sorgen Sie dafür, dass der Geschirrspüler alle Geschirroberflächen möglichst gut erreichen, spülen und trocknen kann.

- Alle schmutzigen Oberflächen sollten nach innen und unten zeigen!
- Geschirr sollte nicht in- oder aufeinandergestellt werden.
- Geschirr mit Hohlräumen, z. B. Tassen, anwinkeln, damit das Wasser abläuft. Dies ist auch bei Geschirr aus Kunststoff wichtig.
- Darauf achten, dass kleine Gegenstände nicht durch den Geschirrspülerkorb fallen können. In der Besteckschublade anordnen.

HINWEIS!

Achten Sie darauf, dass sich die Sprüharme frei bewegen können!

Die Körbe des Geschirrspülers

Der Geschirrspüler hat eine Besteckschublade, einen oberen Korb und einen unteren Korb mit Besteckkorb.

Die Ausführung der Körbe kann je nach Geschirrspülermodell variieren.

Besteckschublade

Die Besteckschublade hat Platz für Besteck, Schöpfkellen, Schneebesen, Servierbesteck und ähnliches.

Legen Sie möglichst keine großen Gegenstände in das obere Besteckfach. Diese könnten den oberen Sprüharm blockieren.

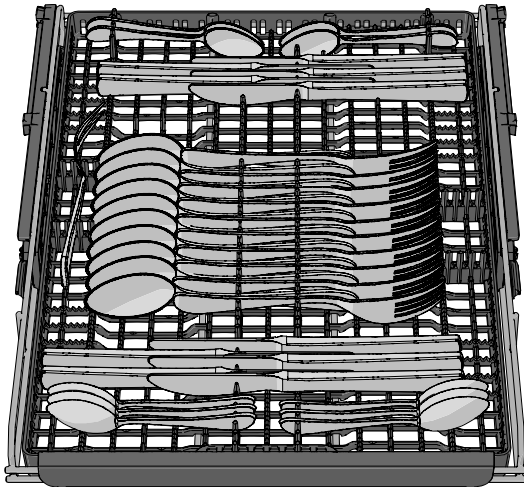

Anheben der Besteckschublade

1. Ziehen Sie die Besteckschublade heraus.
2. Ziehen Sie die Verriegelungsgriffe auf beiden Seiten nach vorne, um die Besteckschublade anzuheben.

Absenken der Besteckschublade

1. Stellen Sie sicher, dass sich der obere Korb in seiner untersten Stellung befindet.
2. Ziehen Sie die Besteckschublade heraus.
3. Drehen Sie die beiden Verriegelungsgriffe auf beiden Seiten nach unten und hinten, um die Besteckschublade abzusenken.

Beladen des Geschirrspülers

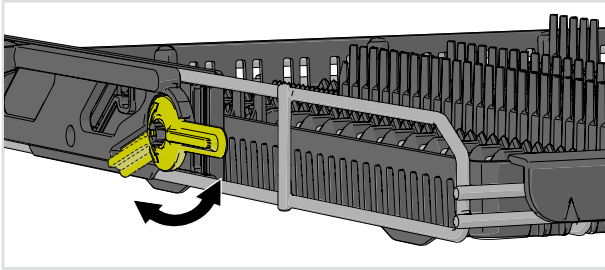

Oberer Korb

Legen Sie Gläser, Tassen, Schüsseln, kleine Teller und Untertassen in den oberen Korb. Alle verschmutzten Oberflächen sollten nach innen und unten zeigen! Weingläser werden in die Weinglas-halterung gestellt und Messer kommen in den Messerköcher auf der rechten Seite.

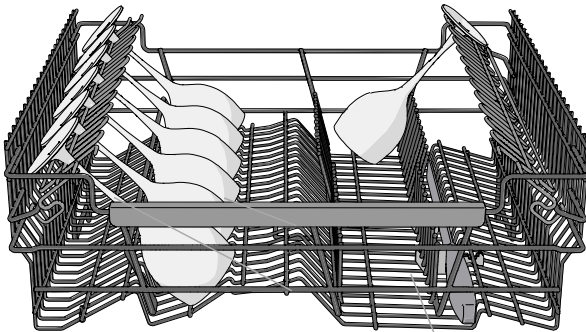
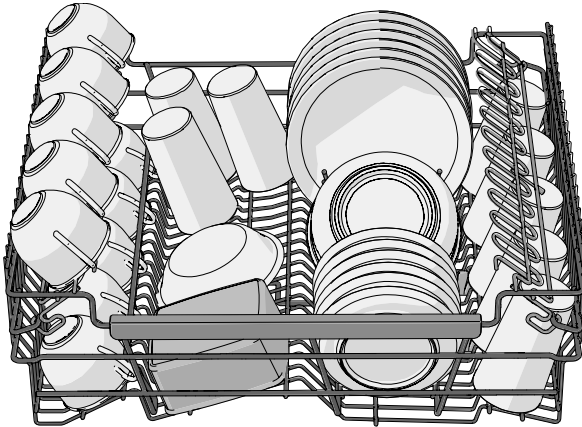

Messerköcher

Den oberen Korb anheben

1. Ziehen Sie den oberen Korb heraus.

Beladen des Geschirrspülers

2. Umfassen Sie die Seiten des oberen Korbs mit beiden Händen und heben Sie ihn nach oben.

Den oberen Korb absenken

1. Ziehen Sie den oberen Korb heraus.
2. Umfassen Sie die Seiten des oberen Korbs mit beiden Händen und

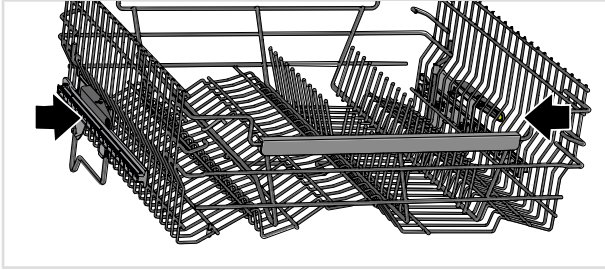

Unterer Korb

Ordnen Sie Teller, kleine Teller, Serviergeschirr, Töpfe und Besteck (im Besteckkorb) im unteren Korb an.

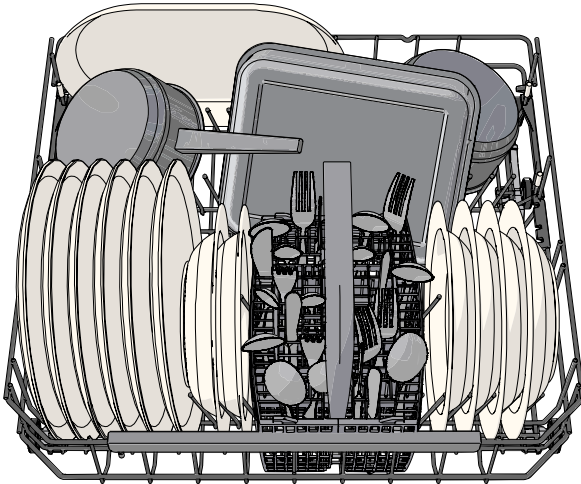

Verstellbare Tellereinsätze

Die verstellbaren Tellereinsätze lassen sich passend für das Geschirr einstellen. Lösen Sie die Tellereinsätze, indem Sie sie nach innen drücken, bevor Sie sie neu positionieren. Die Tellereinsätze können auch heruntergeklappt werden, um das Einsetzen von Töpfen und Schüsseln zu erleichtern.

Beladen des Geschirrspülers

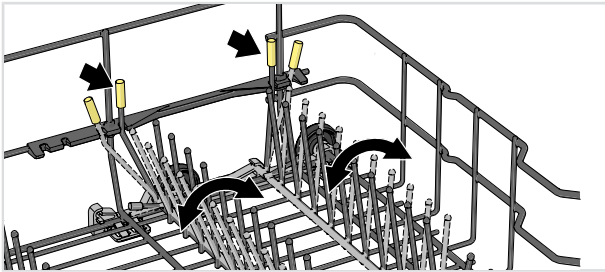

Einstellbare Leistungszonen

Die zwei einstellbaren Leistungszonen des Geschirrspülers können in zwei unterschiedliche Stellungen gebracht oder ausgeschaltet werden.

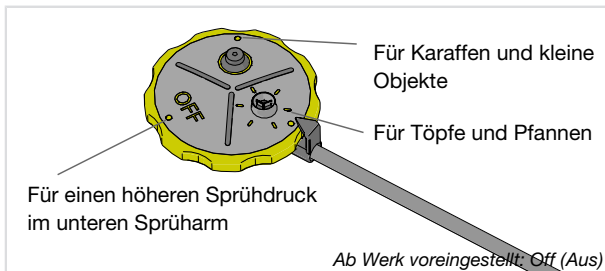

Lassen Sie die Leistungszonen geöffnet, wenn Sie dort einen erhöhten Wasserdurchfluss wünschen, weil Sie zum Beispiel Kochtöpfe und Bratpfannen oder Karaffen und kleine Objekte in die Maschine gelegt haben. Schalten Sie die Leistungszonen des Geschirrspülers aus, wenn Sie einen höheren Sprühdruk im unteren Sprüharm wünschen.

Zubehör

Erwerben Sie einen Karaffen- und Flaschenhalter. Dieses Zubehör ist dort erhältlich, wo Sie den Geschirrspüler gekauft haben.



Spülen von großen Tellern

Sie können den unteren Korb für Teller mit einem Durchmesser von 25-39 cm justieren, indem Sie die verstellbaren Tellereinsätze und deren Befestigungen verschieben, um den Abstand zwischen den Haltefingerreihen zu vergrößern.

Zubehör

Erwerben Sie eine Weinglashalterung, die Platz für sechs hohe ¹⁾ Weingläser bietet. Die Weinglashalterung ist auf optimale Spül- und Trockenergebnisse bei hohen Weingläsern ausgelegt. Die Weinglashalterung ist im hinteren Bereich des unteren Korbs angeordnet. Dieses Zubehör ist im Fachhandel erhältlich.

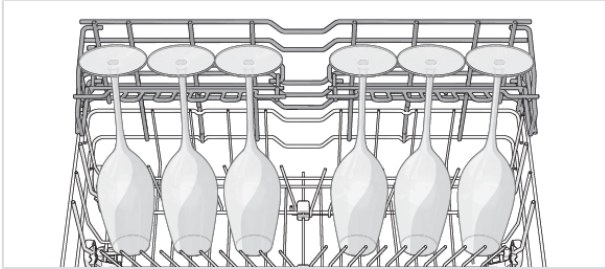

Besteckkorb

Stellen Sie das Besteck, bis auf Messer, mit den Griffen nach unten und so weit wie möglich verteilt in den Besteckkorb. Achten Sie darauf, dass Löffel nicht ineinander liegen.

Platzieren Sie den Besteckkorb möglichst in der vorderen Mitte des unteren Korbes, um die Geschirrspüleleistung der Sprühzone für den Besteckkorb optimal zu nutzen.

⚠️ WARNUNG!

Messer und andere spitze Gegenstände müssen entweder mit der Spitze nach unten in den Besteckkorb oder waagrecht in die anderen Körbe gelegt werden.

Ausklappbarer Bereich für kleine Gegenstände

Der Besteckkorb hat in der Mitte einen ausklappbaren Bereich für kleine Gegenstände oder kleine Behälter, wie z. B. Zubehörteile für Handrührgeräte.

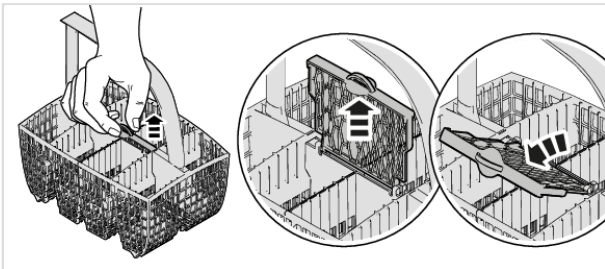

¹⁾ Höhe: max. 25 cm, Durchmesser: max. 7,5 cm.

Beladen des Geschirrspülers

Zubehör

Erwerben Sie einen zusätzlichen Besteckkorb. Der optionale Besteckkorb ist flexibel. Er kann demon-
tiert und am unteren Besteckkorb oder am größeren Besteckkorb befestigt werden, um einen beson-
ders großen Besteckkorb zu erhalten. Dieses Zubehör ist im Fachhandel erhältlich.

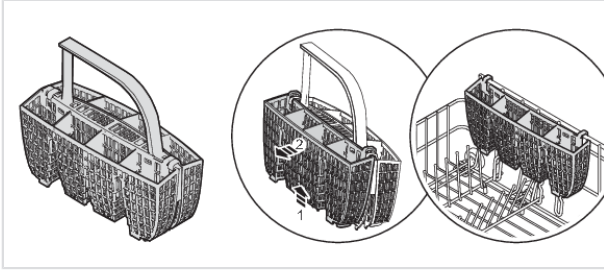

Verwendung des Geschirrspülers

Hinzufügen von Geschirrspülmittel

Beachten Sie die Dosierungshinweise auf der Verpackung des Geschirrspülmittels. Dieser Geschirrspüler enthält einen Wasserenthärter, das Geschirrspülmittel und der Klarspüler sollten also weichem Wasser entsprechend dosiert werden.

Zu viel Geschirrspülmittel kann zu einem weniger effektiven Spülvorgang führen und belastet außerdem stärker die Umwelt.

Spülmittelfach

Das Geschirrspülmittelfach muss bei Zugabe des Geschirrspülmittels trocken sein.

Füllen Sie bei Verwendung von Pulver- oder Flüssigspülmittel eine kleine Menge Spülmittel in das Fach für Vorspülmittel.

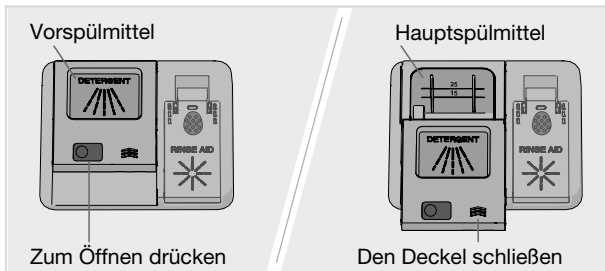

HINWEIS!

Verwenden Sie nur Geschirrspülmittel, das für Geschirrspüler geeignet ist! Handspülmittel darf nicht verwendet werden, da die Schaumbildung den effizienten Betrieb des Geschirrspülers beeinträchtigt.

All-in-One-Geschirrspülmittel

Es gibt viele verschiedene Arten von All-in-One-Geschirrspülmittel auf dem Markt. Lesen Sie die Anweisungen zu diesen Produkten sorgfältig durch.

Aktivieren Sie die Einstellung TAB und deaktivieren Sie die Einstellung Klarspüler, wenn Sie ein All-in-One-Geschirrspülmittel verwenden, das Klarspülmittel enthält.

Geschirrspültabs werden nicht für Kurzprogramme (kürzer als 75 Minuten) empfohlen. Verwenden Sie stattdessen Pulver oder flüssiges Geschirrspülmittel.

HINWEIS!

Optimale Spül- und Trockenergebnisse werden bei der Verwendung von herkömmlichem Geschirrspülmittel zusammen mit separat dosiertem Klarspüler und Salz erreicht.

Kontaktieren Sie den Spülmittelhersteller, wenn Sie Fragen zum Spülmittel haben.

Verwendung des Geschirrspülers

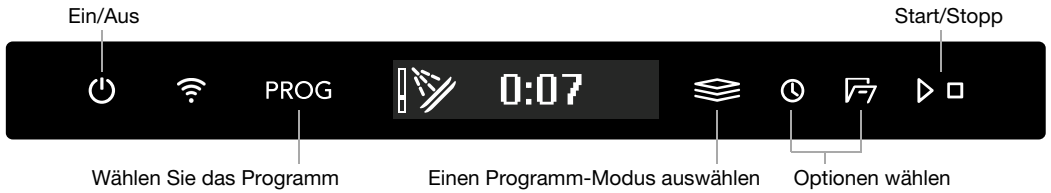

Ein/Aus

Öffnen Sie die Tür und drücken Sie auf . Drehen Sie auch den Wasserhahn auf, wenn er zuge dreht ist.

PROG Wählen Sie das Programm

Eco ist standardmäßig voreingestellt. Zur Auswahl eines anderen Programms drücken Sie auf **PROG**, bis das gewünschte Programm am Display angezeigt wird.

Ein Programm auswählen, dass zum Geschirrtyp und zum Verschmutzungsgrad passt.

Eco

Dieses Programm ist zur Reinigung von normal verschmutztem Geschirr geeignet und hinsichtlich des Gesamtenergie- und Wasserverbrauchs das effektivste Programm. Mit diesem Programm wird die Einhaltung der EU-Richtlinie für Ökodesign überprüft.

Ausführliche Angaben zu umweltfreundlicherem Spülen entnehmen Sie dem Kapitel *Umweltfreundliches Spülen*.

Für stark verschmutztes, sehr fettiges Geschirr sollte ein Programm mit höheren Temperaturen verwendet werden.

Auto

Der Geschirrspüler erkennt automatisch, wie verschmutzt das Geschirr ist und stellt Wasserverbrauch sowie Temperatur entsprechend ein. Bei Neuinstallation müssen zunächst fünf Spülvorgänge mit dem Programm ausgeführt werden, bevor es vollständig angepasst ist und optimale Ergebnisse liefern kann.

Intensiv

Ein Programm mit hoher Temperatur zum Lösen von Fett auf stark verschmutztem Geschirr wie Pfannen, Bratentöpfen und Auflaufformen. Falls der Geschirrspüler mit diesem Geschirr noch nicht voll beladen ist, können Sie noch Teller oder Ähnliches hinzustellen.

Quick pro²⁾

Ein wirkungsvolles Programm für leicht angetrocknete Speisereste. (Das Programm eignet sich nicht für angebrannte Speiserückstände wie beispielsweise in Auflaufformen).

Die Automatische Türöffnung Option ist wichtig, um beste Trockenergebnisse zu erzielen.

²⁾ In der Kombination mit Schnell ist das Programm verkürzt (39 Minuten).

Verwendung des Geschirrspülers



Zeitprogramm

Das Programm passt sich automatisch an die eingestellte Laufzeit bzw. die Endzeit an. Bei der Verwendung dieses Programms ist es wichtig, eine dem Verschmutzungsgrad des Geschirrs entsprechend geeignete Zeit einzustellen.

Drücken Sie auf , um die gewünschte Programmdauer einzustellen.

0:15-0:45	Leicht verschmutztes Geschirr
1:00-1:30	Normal verschmutztes Geschirr
2:00-2:30	Stark verschmutztes Geschirr



Hygiene

Dieses Programm ist ideal für Geschirr mit besonders hohen Hygieneanforderungen, z.B. für Babyfläschchen und Schneidebrettchen. Die Temperatur ist hoch, sowohl im Hauptspül- als auch im letzten Spülgang.



Vorspülen

Mit diesem Programm können Sie Geschirr vorspülen, wenn der Geschirrspüler noch nicht vollständig beladen ist.



Selbstreinigung

Selbstreinigungsprogramm zur hygienischen Reinigung des Geschirrspülerinnenraums, der Sprüharme und der Spritzdüsen.

Dieses Programm sollte (ohne Inhalt in der Maschine) mit normalem Geschirrspülmittel oder Zitronensäure verwendet werden. Spezialreiniger für Geschirrspüler sind im Handel erhältlich. Zur Entfernung von Kalkablagerungen siehe *Geschirrspülerinnenraum* im Kapitel *Reinigung und Pflege*.



Einen Programm-Modus auswählen

Drücken Sie , um die verfügbaren Programmmodi durchzutippen. Das Symbol für verfügbare Programmmodi ist schwach erleuchtet und leuchtet hell, sobald ein Programmmodus aktiviert wurde. (Die wählbaren Programmmodi sind für die einzelnen Programme unterschiedlich.)

Grün

Der Geschirrspüler verbraucht weniger Energie und Wasser.

▶▶ Schnell

Die Programmdauer verkürzt sich, allerdings verbraucht der Geschirrspüler mehr Energie.

Nacht

Geringerer Geräuschpegel während des Geschirrspülprogramms. Die Programmdauer verlängert sich.

Verwendung des Geschirrspülers

Optionen wählen

Verfügbare Optionen sind schwach erleuchtet. Wählen Sie die Optionen (☉, ) , um sie zu aktivieren. Die Optionen leuchten heller, wenn sie aktiviert sind. (Die wählbaren Optionen sind für die einzelnen Programme unterschiedlich.)

Automatische Türöffnung

Die Geschirrspülertür öffnet sich automatisch, was die Programmdauer verkürzt und die Trockenergebnisse verbessert. Warten Sie, bis der Geschirrspüler anzeigt, dass das Programm zu Ende gelaufen und das Geschirr abgekühlt ist, bevor Sie die Maschine entladen. (Bei Einbaugeräten müssen die umgebenden Möbel gegenüber Kondenswasser aus dem Geschirrspüler beständig sein.)

Die Trockenzeit der Automatische Türöffnung Option variiert (von 5 bis 90 Minuten) je nach Modell, Programm und Temperatur des Klarspülgangs.

Die Option Automatische Türöffnung ist bei einigen Programmen voreingestellt.

HINWEIS!

Das beste Ergebnis erzielen Sie, wenn Sie die Tür erst nach Abschluss des Trockengangs schließen, nachdem sich das Gerät automatisch ausgeschaltet hat.

WARNUNG!

Die Geschirrspülertür darf bei automatischer Öffnungsfunktion nicht blockiert oder sofort wieder geschlossen werden. Hierdurch kann der Türverriegelungsmechanismus beschädigt werden. Warten Sie mindestens 5 Minuten, bevor Sie die Tür schließen.

☉ **Startzeitvorwahl**

Wenn Sie Startzeitvorwahl auswählen, startet der Geschirrspüler 1 - 24 Stunden, nachdem Sie die Taste  gedrückt und die Tür geschlossen haben.

1. Drücken Sie einmal auf ☉ , um Startzeitvorwahl zu aktivieren. Drücken Sie die Schaltfläche mehrmals oder halten Sie sie gedrückt, um die gewünschte Anzahl von Stunden einzustellen.
2. Drücken Sie  und schließen Sie die Tür. Der Zähler zählt die Zeit herunter, und der Geschirrspüler startet nach der gewählten Verzögerung.

Wenn Sie die Auswahl Startzeitvorwahl aufheben möchten, öffnen Sie die Tür und halten anschließend drei Sekunden lang  gedrückt.

Start/Stopp

Halten Sie  gedrückt, bis das Display „Programm gestartet“ anzeigt. Dies zeigt an, dass der Geschirrspüler betriebsbereit ist. Verschließen Sie die Tür richtig, da der Geschirrspüler sonst nicht startet.

Wenn der Geschirrspüler nicht innerhalb von 2 Minuten, nachdem das Bedienfeld zuletzt gedrückt wurde, gestartet oder die Tür geschlossen wird, schaltet sich das Gerät aus.

Der Fernstart des Geschirrspülers ist im Kapitel *WLAN-Verbindung* beschrieben.

Stoppen oder Ändern eines Programms

Wenn Sie ein Programm nach dem Starten des Geschirrspülers ändern möchten, öffnen Sie die Tür und drücken und halten Sie anschließend  drei Sekunden lang. Fügen Sie mehr Geschirrspülmittel

Verwendung des Geschirrspülers

hinzu, wenn sich der Deckel des Geschirrspülmittel-Spenders geöffnet hat. Wählen Sie anschließend ein neues Programm, drücken Sie ▶ □ und schließen Sie die Tür.

Verbleibende Zeit

Nach der Wahl eines Programms, eines Programm-Modus und von Optionen, wird die Dauer des Programms bei der letzten Verwendung angezeigt.

Betriebsanzeigelämpchen

Die Statusleuchte unten am Geschirrspüler zeigt Informationen durch 3 verschiedene Farben an.

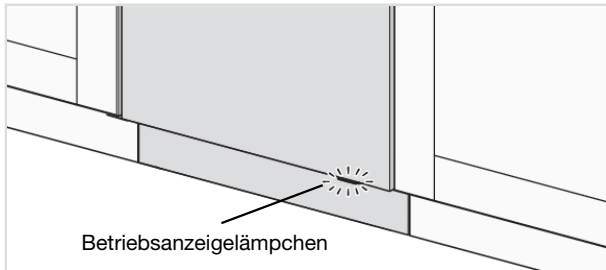

Blau – Mehr einladen

Das Programm wurde gestartet, Sie können jedoch noch mehr Geschirr einlegen.

Rot – Nicht beladen

Sie sollten kein weiteres Geschirr einlegen (schlechtere Spülergebnisse).

Eine blinkende Leuchte gibt an, dass die Tür bei laufendem Programm geöffnet wurde. Blinkt die Leuchte bei geschlossener Tür, ist ein Fehler aufgetreten. Siehe Kapitel Problemlösung.

Grün – Entladen

Das Geschirrspülprogramm ist beendet. Die Statusleuchte erlischt nach 15 Minuten.

Blau/grünes Blinken

Die Statusleuchte blinkt blau/grün zur Anzeige, dass der Fernstart aktiviert wurde.

Falls Sie weiteres Geschirr einladen möchten³⁾

Öffnen Sie die Tür. Der Geschirrspüler hält automatisch an. Räumen Sie das Geschirr ein, schließen Sie die Tür. Nach kurzer Zeit setzt der Geschirrspüler das Programm fort.

Wenn das Geschirrspülprogramm über die Fernbedienung gestartet wurde, läuft das unterbrochene Programm nach dem Schließen der Tür weiter. Sie können den Geschirrspüler mit der App *Connect Life* überwachen und das Programm mittels Fernabschaltung beenden; allerdings können Sie es nicht über die Fernbedienung neu starten.

Stromausfall

Wenn der Geschirrspüler durch einen Stromausfall ausgeschaltet wird, während ein Geschirrspülprogramm ausgeführt wird, läuft das Programm weiter, sobald die Stromversorgung wiederkehrt. Fällt die Stromversorgung während des Trocknens aus, wird das Programm unterbrochen.

³⁾ Sie sollten kein weiteres Geschirr einlegen, wenn die Statusleuchte rot leuchtet.

Verwendung des Geschirrspülers

Wenn das Geschirrspülprogramm mittels Fernstart gestartet und nicht beendet wurde, läuft das Programm weiter, sobald die Stromversorgung wiederkehrt. Sie können den Geschirrspüler mit der App *Connect Life* überwachen und das Programm mittels Fernabschaltung beenden; allerdings können Sie es nicht über die Fernbedienung neu starten.

Wird die Tür während des Trocknens länger als 2 Minuten geöffnet, wird das Programm unterbrochen.

Nach Programmende

Das Programmende wird durch ein kurzes Summersignal angezeigt. Das Kapitel *Einstellungen* beschreibt, wie diese Funktion geändert wird.

Darüber hinaus wird das Programmende dadurch angezeigt, dass die Statusleuchte grün leuchtet.

Sobald die Tür geöffnet wird und das Programm beendet ist, erscheint die Angabe „Programm fertig“ auf dem Display.

Nach Programmende schaltet sich der Geschirrspüler automatisch aus. Drehen Sie den Wasserhahn nach jedem Einsatz zu.

Bestes Trockenergebnis

- Beladen Sie den Geschirrspüler vollständig.
- Geschirr mit Hohlräumen, z. B. Tassen, anwinkeln, damit das Wasser abläuft. Dies ist auch bei Geschirr aus Kunststoff wichtig.
- Füllen Sie Klarspülmittel nach oder erhöhen Sie die Klarspülmitteldosierung.
- Aktivieren Sie die Auswahl Automatische Türöffnung.
- Vor dem Entladen des Geschirrspülers das Geschirr abkühlen lassen.

Entladen des Geschirrspülers

Heißes Porzellan ist empfindlicher. Das Geschirr im Geschirrspüler vor dem Entladen abkühlen lassen.

Den unteren Korb zuerst entladen, um zu vermeiden, dass Wasser vom oberen Korb auf das Geschirr im unteren Korb tropft.

Programme	Geschirrspülmittel (ml)	Programmmodus/Option	Anzahl der Vorsepülgänge	Hauptspülgang	Anzahl der Spülgänge	Klarspülen	Verbrauchswerte ¹⁾				
							Kaltwasser ²⁾		Warmwasser ³⁾		Wasserverbrauch (Liter)
							Spüldauer (ca. Std.:Min.)	Energieverbrauch (ca. kWh)	Spüldauer (ca. Std.:Min.)	Energieverbrauch (ca. kWh)	
Eco ⁴⁾	25	⁵⁾		49 °C	2	47 °C	3:15	0,64	3:05	0,3	9,2
Auto	25	⁵⁾	1-2	50-65 °C	2-3	60 °C	2:10-3:10	0,9-1,4	1:50-2:50	0,6-1,0	11,5-18,5
Intensiv	25		2	70 °C	2	70 °C	2:50	1,6	2:30	1,2	16,0
Quick pro	25	⁵⁾		60 °C	3	65 °C	0:59	1,1	0:59	0,7	14,5
Zeitprogramm	25		0-2	<65 °C	2	<65 °C	0:15-2:30	0,3-1,4	0:15-2:30	0,2-1,0	10,0-16,5
Hygiene	25			70 °C	2	70 °C	1:05	1,3	0:45	0,9	10,5
Vorspülen			1				0:07	0,01	0:07	0,01	3,5
Selbstreinigung			2	70 °C	2	70 °C	1:05	1,0	0:45	0,6	10,0

1) Die Verbrauchswerte schwanken je nach Temperatur des Leitungswasser, Zimmertemperatur, Beladungsmenge, der getroffenen Auswahl usw. Die Werte für das Eco-Programm sind exakt, die übrigen lediglich Richtwerte.

2) Kaltwasseranschluss, ca. 15 °C.

3) Warmwasseranschluss, ca. 60 °C.

4) Dieses Programm ist zur Reinigung von normal verschmutztem Geschirre geeignet und hinsichtlich des Gesamtenergie- und Wasserverbrauchs das effektivste Programm. Mit diesem Programm wird die Einhaltung der EU-Richtlinie für Okodesign überprüft.

5) Automatische Türöffnung

WLAN-Verbindung

Connect Life

Sie können diesen Geschirrspüler über Ihr Smartphone oder Tablet fernbedienen. Verbinden Sie den Geschirrspüler dazu mit Ihrem WLAN-Netz, um das Gerät über die App *Connect Life* von unterwegs zu steuern. Mithilfe der App können Sie Informationen abrufen, Einstellungen ändern, ein Programm starten und den Geschirrspüler überwachen (der Geschirrspüler lässt sich in jedem Fall auch ohne App benutzen).

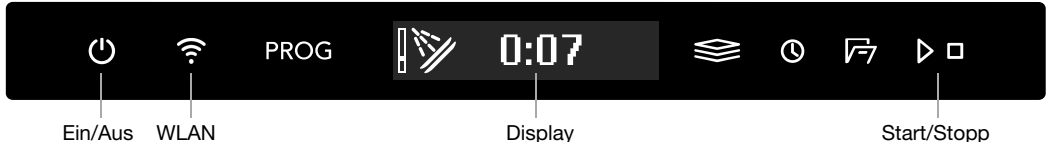

Vorbereitungen

- Ihr Smartphone/Tablet muss mit dem Internet verbunden sein.
- Der Router Ihres drahtlosen Netzwerks muss mit dem Internet verbunden sein und der Geschirrspüler muss sich in Reichweite Ihres Netzwerks befinden.
- Laden Sie mit Ihrem Smartphone oder Tablet die *Connect Life* App aus dem entsprechenden App Store herunter oder scannen Sie den im Folgenden abgebildeten QR-Code.



- Sie finden den QR-Code des Geschirrspülers (und den AUID-Code) auf dem Seriennummernschild.

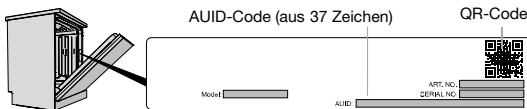

Verbindungsaufbau mit einem Netzwerk und Pairing

Verbinden Sie den Geschirrspüler mit Ihrem WLAN-Netz und koppeln Sie ihn mit Ihrem Smartphone oder Tablet. (Dies können Sie vom Menü Einstellungen des Geschirrspülers ausführen.)

- Öffnen Sie die *Connect Life* App und erstellen Sie ein Konto.
- Gehen Sie zu *Geräte*. Klicken Sie auf *Geräte hinzufügen* oder auf die **+** Schaltfläche. Wählen Sie *Geräte für Zuhause*.
- Scannen Sie den QR-Code des Geschirrspülers (siehe Seriennummernschild). Folgen Sie den weiteren Anweisungen in der App.
- Öffnen Sie die Tür des Geschirrspülers und drücken Sie auf **⏻**.
- Am Bedienfeld des Geschirrspülers: Drücken Sie die Schaltfläche **📶** und halten Sie sie 2 Sekunden lang gedrückt, um *Verbindungseinrichtung* zu initiieren.

📶 Das Netzwerksymbol auf dem Display

Blinkt 0,5 Sek ein/aus

Der Geschirrspüler ist bereit zur Verbindung mit Ihrem WLAN-Netz oder zum Pairing mit Ihrem Smartphone oder Tablet.

*Blinkt 1,0 Sek ein/aus
Leuchtet*

Der Geschirrspüler ist mit Ihrem WLAN-Netz verbunden.
Der Geschirrspüler ist mit Ihrem WLAN-Netz und mit der Cloud verbunden.

Fernsteuerung des Geschirrspülers

Das Netzwerk-Symbol des Geschirrspülers  wird auf dem Display angezeigt, wenn der Geschirrspüler mit einem Smartphone oder Tablet gekoppelt ist. Mit der App *Connect Life* können Sie den Geschirrspüler überwachen und Einstellungen ändern.

Fernstart des Geschirrspülers

Für den Fernstart des Geschirrspülers drücken Sie auf . Fernstart aktiviert erscheint dann auf dem Display des Geschirrspülers. Schließen Sie die Tür. Die Statusleuchte blinkt blau/grün zur Anzeige, dass der Fernstart aktiviert wurde.

In der App *Connect Life* wählen und starten Sie dann ein Programm.



Falls die Tür nicht innerhalb der nächsten 2 Minuten geschlossen wird, schaltet sich die Maschine aus.

HINWEIS!

Der Geschirrspüler lässt sich in jedem Fall auch ohne App benutzen. Wenn das Bedienfeld des Geschirrspülers gedrückt wird, sind die Befehle der App *Connect Life* 10 Sekunden lang blockiert.



Weitere Geräte koppeln

Sie können weitere Geräte/Benutzer mit dem Geschirrspüler koppeln. (Dies können Sie auch vom Menü Einstellungen des Geschirrspülers ausführen.)

- Öffnen Sie die *Connect Life* App und melden Sie sich bei Ihrem Konto an oder erstellen Sie ein neues Konto.
- Gehen Sie zu *Geräte*. Klicken Sie auf *Geräte hinzufügen* oder auf die **+** Schaltfläche. Wählen Sie *Geräte für Zuhause*.
- Scannen Sie den QR-Code des Geschirrspülers (siehe Seriennummernschild). Folgen Sie den weiteren Anweisungen in der App.
- Öffnen Sie die Tür des Geschirrspülers und drücken Sie auf .
- Am Bedienfeld des Geschirrspülers: Drücken Sie die Schaltfläche  und halten Sie sie 4 Sekunden lang gedrückt, um *Gerät hinzufügen* zu initiieren.



Bestehendes WLAN ausschalten / Bestehendes WLAN einschalten

Nachdem Sie den Geschirrspüler mit Ihrem WLAN-Netz verbunden haben, können Sie *Bestehendes WLAN ausschalten* wählen, um die WLAN-Verbindung zu deaktivieren. Wählen Sie *Bestehendes WLAN einschalten*, um sich wieder mit demselben Netzwerk zu verbinden. (Dies können Sie vom Menü Einstellungen des Geschirrspülers ausführen.)



- Am Bedienfeld des Geschirrspülers: Drücken Sie die Schaltfläche  und halten Sie sie 8 Sekunden lang gedrückt, um *Bestehendes WLAN ausschalten* zu wählen. Drücken Sie kurz auf , um wieder *Bestehendes WLAN einschalten* zu wählen.

Alle Geräte entfernen

Entfernen Sie alle angeschlossenen Geräte/Benutzer. (Dies ist auch vom Menü Einstellungen des Geschirrspülers aus möglich.)

- Am Bedienfeld des Geschirrspülers: Drücken Sie die Schaltfläche  und halten Sie sie 4 Sekunden lang gedrückt; drücken Sie dann die Schaltfläche  und halten Sie sie 3 Sekunden lang gedrückt, um den Eintrag Alle Geräte entfernen zu wählen.

Öffnen Sie die Tür und drücken Sie auf .

Um die Einstellungen des Geschirrspülers aufzurufen, drücken Sie auf **PROG**, bis  Einstellungen auf dem Display angezeigt wird, und bestätigen Ihre Auswahl dann mit .

Zum Verlassen der Einstellungen des Geschirrspülers wählen Sie Zurück und bestätigen Ihre Wahl mit .





Einstellungen	Alternativen	
1. Sprache	<i>English/Svenska/Norsk/Suomi/Dansk/Deutsch/Español/Italiano/Nederlands/Français/Русский/Eesti/Latviešu/Lietuvių/Sloven./Hrvatski/简体中文 / 繁體中文 / Português/Polish/日本語/Serbian/Slovak/Czech</i>	Sie können die Sprache auswählen, die auf dem Display verwendet wird.
2. Netzwerk WLAN-Status	Der aktuelle WLAN-Status wird auf dem Display angezeigt. Verbinden Sie den Geschirrspüler mit Ihrem WLAN-Netz, um das Gerät mithilfe der App <i>Connect Life</i> von unterwegs steuern zu können. Siehe <i>Vorbereitungen</i> in Kapitel <i>WLAN-Verbindung</i> .	
WLAN-Verbindung	<i>Bestehendes WLAN ausschalten/Bestehendes WLAN einschalten</i> Nachdem Sie den Geschirrspüler mit Ihrem WLAN-Netz verbunden haben, können Sie <i>Bestehendes WLAN ausschalten</i> wählen, um die Verbindung zu deaktivieren. Wählen Sie <i>Bestehendes WLAN einschalten</i> , um sich wieder mit demselben Netzwerk zu verbinden.	
Verbindungseinrichtung	Verbinden Sie den Geschirrspüler mit Ihrem WLAN-Netz und koppeln Sie ihn mit Ihrem Smartphone oder Tablet. <ul style="list-style-type: none"> • Öffnen Sie die <i>Connect Life</i> App und erstellen Sie ein Konto. • Gehen Sie zu <i>Geräte</i>. Klicken Sie auf <i>Geräte hinzufügen</i> oder auf die + Schaltfläche. Wählen Sie <i>Geräte für Zuhause</i>. • Scannen Sie den QR-Code des Geschirrspülers (siehe Seriennummerschild). Folgen Sie den weiteren Anweisungen in der App. • Wählen Sie <i>Verbindungseinrichtung</i>. 	
Gerät hinzufügen	Sie können weitere Geräte/Benutzer mit dem Geschirrspüler koppeln. <ul style="list-style-type: none"> • Öffnen Sie die <i>Connect Life</i> App und erstellen Sie ein Konto. • Gehen Sie zu <i>Geräte</i>. Klicken Sie auf <i>Geräte hinzufügen</i> oder auf die + Schaltfläche. Wählen Sie <i>Geräte für Zuhause</i>. 	

Einstellungen

Einstellungen	Alternativen	
	<ul style="list-style-type: none"> Scannen Sie den QR-Code des Geschirrspülers (siehe Seriennummernschild). Folgen Sie den weiteren Anweisungen in der App. Wählen Sie <i>Gerät hinzufügen</i>. 	
Alle Geräte entfernen	Wählen Sie <i>Alle Geräte entfernen</i> , um alle angeschlossenen Geräte/Bediener zu entfernen.	
Factory Reset WLAN	Wählen Sie <i>Factory Reset WLAN</i> , um die Werkseinstellungen wiederherzustellen.	
Zurück	Wählen Sie <i>Zurück</i> , um das Netzwerk Menü zu verlassen, und drücken Sie auf  .	
3. Automatische Kindersicherung	<i>Ein/Aus</i>	<p>Sie können die Einstellung Automatische Kindersicherung aktivieren, um zu verhindern, dass Kinder den Geschirrspüler starten. Um die Einstellung Automatische Kindersicherung vorübergehend zu deaktivieren oder zu aktivieren, drücken Sie die Schaltflächen  und  und halten sie drei Sekunden lang gedrückt.</p>
4. Display	<i>Logo Ein/Aus</i>	Einstellung zum Ausblenden des Logos auf dem Display.
	<i>Kontrast 1/2/3/4</i>	Zur Einstellung des Display-Kontrasts.
	<i>Programminfo Display T/S</i>	<p>Sie können auswählen, welche Informationen auf dem Display angezeigt werden.</p> <div data-bbox="609 954 736 979">  T-Text (Text) </div> <div data-bbox="609 1005 736 1031">  S-Symbol (Symbol) </div>
5. Ton	<i>Feedback 0/1/2/3</i>	Ein Hinweiston bestätigt, dass das Bedienfeld gedrückt wurde.
	<i>Meldung 0/1/2/3</i>	<p>Der Summer gibt das Ende des Spülprogramms an. <i>Fehlermeldungen werden immer mit einem lauten Summton kommuniziert.</i></p>
6. Klarspüler	<i>0/1/2/3/4/5</i>	<p>Einstellung für die Klarspülerdosierung. Der Spender für den Klarspüler kann zwischen 0 (Aus) und 5 (Hohe Dosierung) eingestellt werden.</p> <p>Erhöhen Sie die Dosierung für den Klarspüler:</p> <ul style="list-style-type: none"> Wenn Wasserflecken auf dem Geschirr sind.

Einstellungen	Alternativen	
		<p>Reduzieren Sie die Dosierung für den Klarspüler:</p> <ul style="list-style-type: none"> • Wenn ein klebriger weiß-blauer Film auf dem Geschirr ist. • Wenn Streifen auf dem Geschirr sind. • Schaumbildung. Wenn Sie sehr weiches Wasser haben, können Sie den Klarspüler im Verhältnis 50:50 mit Wasser verdünnen.
<p>7. Wasserhärte</p>	<p>0/1/2/3/4/5/6/7/8/9</p>	<p>Dosierung des Wasserenthärter. Wählen Sie die Einstellung abhängig von der Wasserhärte. Die richtige Einstellung ist wichtig! Siehe <i>Wasserhärte</i> in Kapitel <i>Vor der Inbetriebnahme des Geschirrspülers</i>. <i>Für einen Wasserzulauf mit einem Härtegrad unter 6°dH (10°FH / 7°eH / 1,0 mmol/l) wählen Sie 0. Der Wasserenthärter ist deaktiviert und es muss kein Salz eingefüllt werden.</i></p>
<p>8. TAB</p>	<p>Ein/Aus</p>	<p>Aktivieren Sie diese Einstellung, wenn Sie ein All-in-One-Geschirrspülmittel verwenden, das Klarspüler enthält. Diese Einstellung verringert die Klarspülmitteldosierung und beeinflusst, wie oft der integrierte Enthärter des Geschirrspülers regeneriert wird.</p>
<p>9. Extra-Spülen</p>	<p>Ein/Aus</p>	<p>Die Funktion Extra-Spülen spült das Geschirr zweimal zusätzlich. Die Programmdauer verlängert sich und der Geschirrspüler verbraucht mehr Energie und Wasser. <i>In den folgenden Programmen aktiviert:</i> <i>Intensiv</i> <i>Quick pro</i> <i>Hygiene</i></p>
<p>10. Beleuchtung bei Maschine aus</p>	<p>Ein/Aus</p>	<p>Wählen Sie, ob die Innenleuchte beim Abschalten des Geschirrspülers und Öffnen der Tür eingeschaltet werden soll. (Wenn der  eingeschaltet ist, leuchtet die Innenleuchte immer nach dem Öffnen der Tür.)</p>
<p>11. Fehler auslesen</p>		<p>Alle Fehlermeldungen. <i>Wenn Sie den Kundendienst kontaktieren, werden Sie möglicherweise gebeten, die jüngsten Fehlermeldungen zu nennen.</i></p>

Einstellungen

Einstellungen	Alternativen	
12. Factory Reset		Setzt alle Einstellungen auf die Werkseinstellungen zurück. Wählen Sie Factory Reset und drücken Sie   .
13. Zurück		Um das Einstellungen des Geschirrspülers zu verlassen, wählen Sie Zurück und drücken dann auf  .

✱ Klarspüler auffüllen

Wenn der Klarspüler nachgefüllt werden muss, leuchtet das obige Symbol auf dem Display auf.

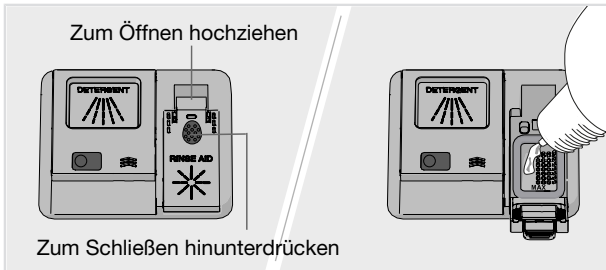

1. Öffnen Sie den Deckel des Klarspülerfachs.
2. Füllen Sie den Klarspüler vorsichtig bis zur Markierung **MAX** ein.
3. Entfernen Sie sämtliche Klarspüler-Spritzer neben dem Fach.
4. Verschließen Sie den Deckel sorgfältig.

Nach dem Auffüllen erlischt das Symbol eventuell nicht sofort.

⚙ Salz auffüllen

Wenn das Salz nachgefüllt werden muss, leuchtet das obige Symbol auf dem Display auf.

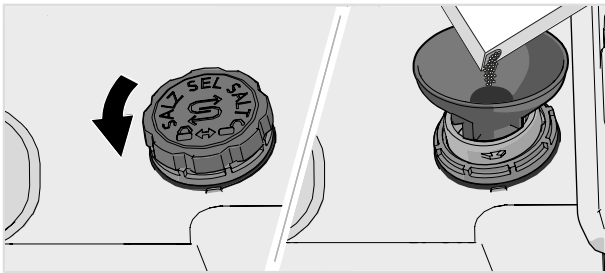

1. Drehen Sie den Deckel des Salzbehälters gegen den Uhrzeigersinn, um ihn abzunehmen.
2. Setzen Sie den Trichter aus dem Lieferumfang des Geschirrspülers in die Einfüllöffnung des Salzbehälters (Wasser ist nur beim ersten Mal erforderlich).
3. Füllen Sie eine ausreichende Menge Salz in den Salzbehälter ein (max. 750 Gramm). Verwenden Sie dazu Spezzialsalz für Geschirrspüler.
4. Entfernen Sie überschüssiges Salz, damit der Deckel fest aufgeschraubt werden kann.

Nach dem Auffüllen erlischt das Symbol eventuell nicht sofort.

Reinigung und Pflege

WARNUNG!

Um Rostflecke zu vermeiden, muss ein Geschirrspülprogramm sofort nach der Zugabe von Salz gestartet werden.

Füllen Sie unter keinen Umständen Geschirrspülmittel in den Salzbehälter. Dadurch wird der Wasserenthärter zerstört!

Filter reinigen

Grobfilter

Der Grobfilter sammelt große Speisereste auf, die nicht durch die Ablaufpumpe passen. Er ist regelmäßig zu reinigen, wobei die Abstände davon abhängen, wie häufig der Geschirrspüler genutzt wird.

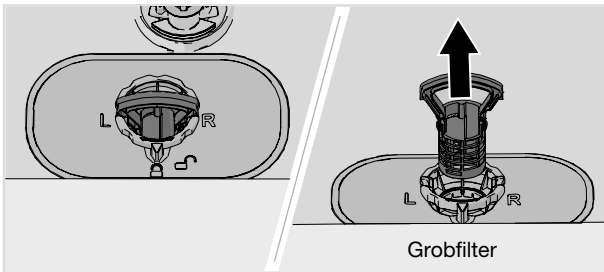

1. Heben Sie den Grobfilter über den Griff nach oben.
2. Entleeren Sie den Grobfilter.
3. Setzen Sie den Grobfilter so wieder ein, dass er einrastet.

Feinfilter

Vom Feinfilter aufgefangener Schmutz wird bei jedem Spülgang automatisch weggespült. Reinigen Sie den Filter bei Bedarf. Er ist regelmäßig zu reinigen, wobei die Abstände davon abhängen, wie häufig der Geschirrspüler genutzt wird.

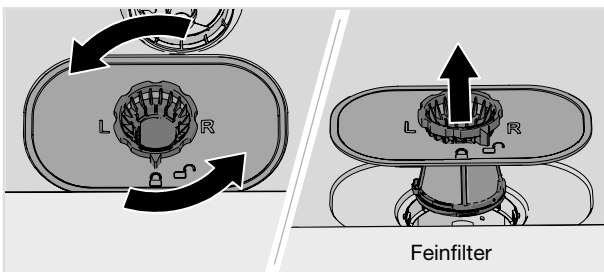

1. Drehen Sie den Arretierring gegen den Uhrzeigersinn und heben Sie den Feinfilter gerade nach oben heraus.
2. Reinigen Sie den Feinfilter.

3. Setzen Sie den Feinfilter wieder ein und drehen Sie ihn im Uhrzeigersinn bis zum Anschlag. Stellen Sie sicher, dass die Kanten gut abgedichtet sind.
Vergessen Sie nicht, den Grobfilter wieder einzusetzen!

HINWEIS!

Sind die Fein- oder Grobfilter nicht korrekt eingesetzt, kann dies das Spülergebnis beeinträchtigen. Der Geschirrspüler darf nicht ohne eingesetzte Filter verwendet werden.



Reinigung der Sprüharme

Löcher und Lager können gelegentlich verstopfen. Entfernen Sie Schmutz u. Ä. mit einem spitzen Gegenstand. Die Sprüharme haben auch auf der Unterseite Löcher.

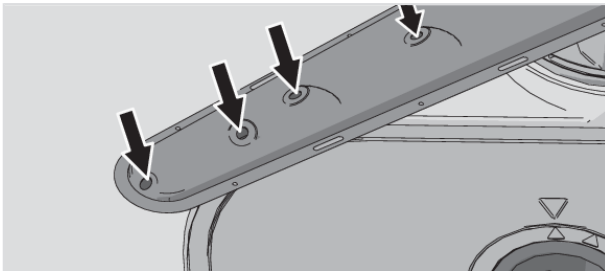

Zur einfacheren Reinigung können Sie die Sprüharme entfernen. Vergessen Sie aber nicht, sie nach der Reinigung wieder ordnungsgemäß anzubringen.

Oberster Sprüharm

- Ziehen Sie das obere Besteckfach heraus. Drücken Sie den Sprüharm nach oben, während Sie ihn entgegen dem Uhrzeigersinn drehen, um ihn zu lösen.

Reinigung und Pflege

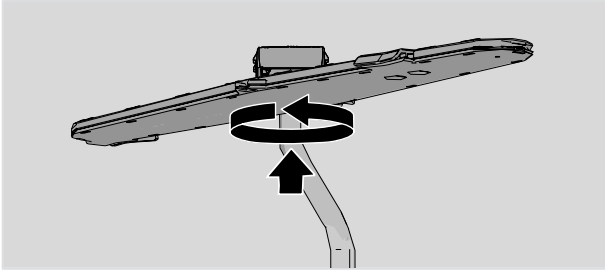

Oberer Sprüharm

- Ziehen Sie den oberen Korb heraus.
- Schrauben Sie die Sprüharmlager entgegen dem Uhrzeigersinn ab, um den Sprüharm aus dem oberen Korb zu nehmen.

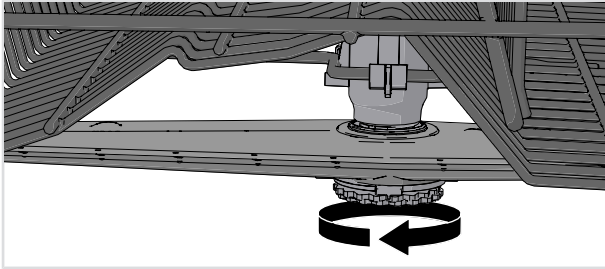

Unterer Sprüharm

- Ziehen Sie den unteren Sprüharm gerade nach oben, um ihn herauszunehmen.

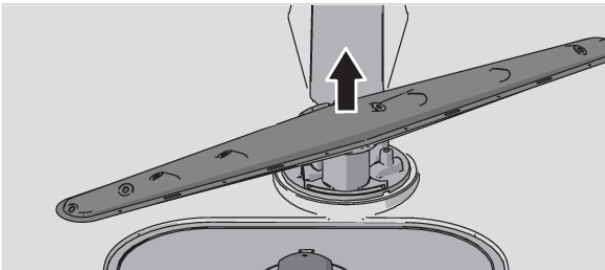

Äußerliche Reinigung des Geschirrspülers

Tür und Türdichtung

Öffnen Sie die Tür. Reinigen Sie die Türseiten und die Türdichtung regelmäßig mit einem leicht angefeuchteten Tuch. Reinigen Sie die Türdichtung an der vorderen Unterkante des Geschirrspülers mit einer Spülbürste.

Bedienfeld

Halten Sie das Bedienfeld stets sauber. Wischen Sie es bei Bedarf mit einem trockenen oder leicht angefeuchteten Tuch ab. Verwenden Sie auf keinen Fall Reinigungsmittel, da diese die Oberfläche zerkratzen können.

Selbstreinigung starten

Geschirrspülerinnenraum

Der Geschirrspülerinnenraum besteht aus Edelstahl und wird (bei regelmäßigem Betrieb) durch die normale Benutzung sauber gehalten.

Wenn Sie sehr hartes Wasser haben, können sich Kalkablagerungen im Geschirrspüler bilden. In diesem Fall starten Sie das Programm Selbstreinigung mit zwei Teelöffeln Zitronensäure im Geschirrspülmittelfach (ohne Geschirr in der Maschine). Im Handel sind auch Spezialreiniger für Geschirrspülmaschinen erhältlich.

Blockaden entfernen

Fremdkörper aus der Ablaufpumpe entfernen

Falls nach dem Programmende noch Wasser im Geschirrspüler steht, ist eventuell die Ablaufpumpe blockiert. In diesem Fall wird die Fehlermeldung Fehler Wasserablauf angezeigt.

1. Schalten Sie das Gerät mit  aus und ziehen Sie den Stecker aus der Wandsteckdose.
2. Entfernen Sie den Grobfilter und den Feinfilter.
3. Das Wasser aus dem Geschirrspülerinnenraum entfernen.
4. Um die Ablaufpumpe zu inspizieren, müssen Sie die gelbe Schutzkappe für den Ablauf rechts unten im Geschirrspüler entfernen. (Verwenden Sie bei Bedarf eine Zange.)
5. Drehen Sie mit der Hand am Pumpenrad, das sich hinter dem Deckel der Ablaufpumpe befindet. Entfernen Sie gewissenhaft alle scharfkantigen Gegenstände, wie z. B. Glas.
6. Den Deckel der Ablaufpumpe zusammen mit dem Fein- und Grobfilter wieder einsetzen.
7. Schließen Sie den Netzstecker wieder an.

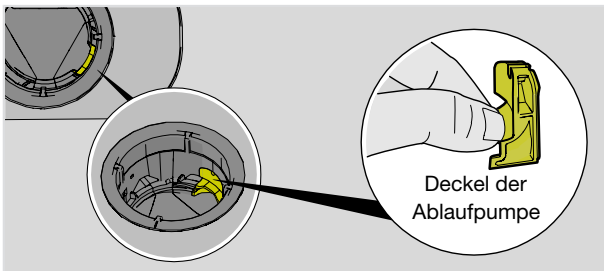

HINWEIS!

Vergessen Sie nicht, den Deckel der Ablaufpumpe wieder einzusetzen.

Fremdkörper aus dem Zulaufschlauch entfernen

Wenn das zulaufende Wasser kleine Partikel enthält, kann der äußere Filter am Zulaufschlauch verstopfen: In diesem Fall wird die Fehlermeldung Fehler Wasserzulauf angezeigt.

Reinigung und Pflege

1. Schalten Sie das Gerät mit  aus und ziehen Sie den Stecker aus der Wandsteckdose.
2. Den Wasserhahn zudrehen.
3. Den Zulaufschlauch abschrauben.
4. Den äußeren Filter vorsichtig vom Zulaufschlauch entfernen und reinigen.
5. Den Filter wieder einsetzen und kontrollieren, dass die Dichtung korrekt angebracht ist.
6. Den Zulaufschlauch fest anschrauben.
7. Die Maschine an die Steckdose anschließen und den Wasserhahn öffnen, um den Druckaufbau zu ermöglichen. Kontrollieren Sie, dass alle Verbindungen dicht sind.

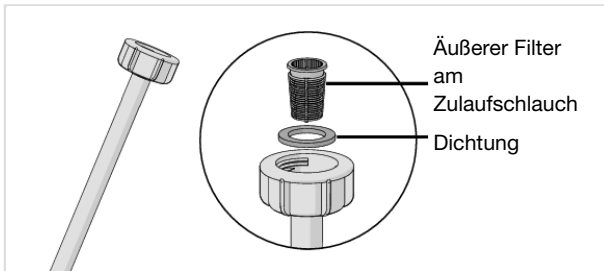

Fehlermeldungen		Maßnahme
F10	Überfluss Wasser 1	Reinigen Sie die Ablaufpumpe. Siehe hierzu Kapitel <i>Reinigung und Pflege</i> . Kontaktieren Sie den Kundendienst, wenn das Problem weiterhin besteht.
F11	Fehler Wasserablauf	Siehe „Im Geschirrspüler bleibt Wasser“ unter „Problem“ in der folgenden Tabelle. Kontaktieren Sie den Kundendienst, wenn das Problem weiterhin besteht.
F12	Fehler Wasserzulauf 1	Überprüfen Sie, ob der Wasserhahn aufgedreht ist. Stellen Sie sicher, dass der äußere Filter am Zulaufschlauch nicht verstopft ist. Siehe <i>Fremdkörper aus dem Zulaufschlauch entfernen</i> im Kapitel <i>Reinigung und Pflege</i> . Kontaktieren Sie den Kundendienst, wenn das Problem weiterhin besteht.
F40	Leck Zulaufventil	Drehen Sie den Wasserhahn zu und kontaktieren Sie den Kundendienst.
F41	Fehler Heizung 1	Drehen Sie den Wasserhahn zu. Ziehen Sie den Stecker aus der Wandsteckdose und kontaktieren Sie den Kundendienst.
F45	Fehler Schieber	Kontaktieren Sie den Kundendienst.
F52	Fehler Wasserstand	Reinigen Sie den Grob- und den Feinfilter. Kontrollieren Sie den äußeren Filter und den Zulaufschlauch auf Verstopfung. Kontaktieren Sie den Kundendienst, wenn das Problem weiterhin besteht.
F54	Überfluss Wasser 2	Drehen Sie den Wasserhahn zu und kontaktieren Sie den Kundendienst. Vermeiden Sie Wasserleckagen im Aufstellungsraum des Geschirrspülers. Ziehen Sie deshalb nicht den Stecker aus der Wandsteckdose, bevor Sie den Wasserhahn der Zulaufleitung zugedreht haben!
F56	Fehler Umwälzpumpe	Kontaktieren Sie den Kundendienst.
F67	Fehler Wasserzulauf 2	Überprüfen Sie, ob der Wasserhahn aufgedreht ist. Stellen Sie sicher, dass der äußere Filter am Zulaufschlauch nicht verstopft ist. Siehe <i>Fremdkörper aus dem Zulaufschlauch entfernen</i> im Kapitel <i>Reinigung und Pflege</i> . Kontaktieren Sie den Kundendienst, wenn das Problem weiterhin besteht.
F68	Fehler Ablaufpumpe	Kontaktieren Sie den Kundendienst.

Drücken Sie auf eine beliebige Taste, um die Fehlermeldung zu löschen.

Allgemein

Problem	Mögliche Ursachen	Maßnahme
Das Bedienfeld reagiert nicht auf Antippen.	Sie haben zu früh nach dem Öffnen der Tür auf das Bedienfeld gedrückt.	Warten Sie einen Moment und versuchen Sie es erneut.
	Kindersicherung oder Automatische Kindersicherung ist aktiviert.	Siehe Kapitel <i>Sicherheitshinweise</i> .
	Die Tür ist geschlossen.	Öffnen Sie die Tür. Das Bedienfeld ist nur bei geöffneter Tür aktiviert.
	Schmutz auf dem Bedienfeld.	Reinigen Sie sie mit einem trockenen oder leicht angefeuchteten Tuch.
Die Tür lässt sich nicht schließen.	Die Körbe sind nicht richtig eingesetzt.	Überprüfen Sie, ob die Körbe richtig waagerecht eingesetzt wurden.
		Überprüfen Sie, ob die Teller die Körbe blockieren, so dass sie nicht in die richtige Position geschoben werden können.
	Die Türverriegelung rastet nicht ein und verriegelt nicht.	Überprüfen Sie die Türverriegelung. Wenn sie nicht einrastet und verriegelt, öffnen Sie die Tür. Drücken Sie die Schaltflächen PROG und  und halten Sie sie gedrückt, bis das Display zu blinken beginnt. Warten Sie, bis das Blinken endet (nach 60 Sekunden). Schließen Sie die Tür und vergewissern Sie sich, dass die Türverriegelung einrastet und verriegelt.

Problem	Mögliche Ursachen	Maßnahme
Der Geschirrspüler startet nicht.	▶ □ wurde nicht gedrückt.	Halten Sie die Schaltfläche ▶ □ gedrückt, bis das Display „Programm gestartet“ anzeigt.
	Die Tür ist nicht richtig geschlossen.	Überprüfen Sie dies.
	Sie haben den Geschirrspüler während eines Programms geöffnet, um weiteres Geschirr einzuräumen.	Schließen Sie die Tür und warten Sie ab. Nach kurzer Zeit setzt der Geschirrspüler das Programm fort.
	Die Türverriegelung ist nicht eingerastet und hat sich nicht verriegelt.	Überprüfen Sie die Türverriegelung. Wenn sie nicht einrastet und verriegelt ist, öffnen Sie die Tür. Drücken Sie die Schaltfläche PROG und  und halten Sie sie gedrückt, bis das Display zu blinken beginnt. Warten Sie, bis es nicht mehr blinkt (60 Sekunden). Schließen Sie die Tür und vergewissern Sie sich, dass die Türverriegelung einrastet und verriegelt.
	Prüfen Sie, ob die Option Startzeitvorwahl gewählt wurde.	Drücken und halten Sie ▶ □ drei Sekunden lang, wenn Sie die Auswahl Startzeitvorwahl löschen möchten.
	Das Netzkabel ist nicht angeschlossen.	Überprüfen Sie dies.
	Eine Sicherung/ein Unterbrechungsschalter wurde beschädigt.	Überprüfen Sie dies.

Problemlösung

Problem	Mögliche Ursachen	Maßnahme
Das Geschirr ist nicht sauber.	Die Sprüharme drehen sich nicht.	Überprüfen Sie, ob die Sprüharme durch das Geschirr blockiert werden.
	Sprüharmöffnungen oder -lager verstopft.	Reinigen Sie die Sprüharme. Siehe Kapitel <i>Reinigung und Pflege</i> .
	Ungeeignetes Geschirrspülprogramm.	Wählen Sie ein Programm mit einer hohen Temperatur, um Fett von stark verschmutztem Geschirr zu lösen, wie Intensiv.
	Falsche Geschirrspülmittel-Dosierung.	Dosieren Sie je nach Wasserhärte. Wenn Sie erheblich zu viel oder zu wenig Geschirrspülmittel verwenden, kann das zu schlechteren Spülergebnissen führen.
	Altes Geschirrspülmittel. Geschirrspülmittel kann verderben.	Vermeiden Sie Großpackungen.
	Das Geschirr wurde falsch eingeladen.	Verdecken Sie Porzellan nicht mit großen Schüsseln oder Ähnlichem. Vermeiden Sie es, sehr große Gläser in die Ecken des Korbs zu stellen. Siehe Kapitel <i>Beladen des Geschirrspülers</i> .
	Gläser und Tassen sind während des Spülprogramms umgekippt.	Räumen Sie das Geschirr so ein, dass es stabil platziert ist.
	Die Filter sind blockiert.	Reinigen Sie den Grob- und den Feinfilter.
	Die Filter sind nicht korrekt eingesetzt.	Prüfen Sie, ob die Filter korrekt eingebaut sind. Siehe hierzu Kapitel <i>Reinigung und Pflege</i> .
Der Deckel der Ablaufpumpe fehlt.	Vergewissern Sie sich, dass die gelbe Schutzkappe für den Ablauf rechts unten im Geschirrspüler eingesetzt ist. Siehe Kapitel <i>Reinigung und Pflege</i> .	

Problem	Mögliche Ursachen	Maßnahme
Flecken auf Edelstahl oder Silber.	Einige Lebensmittel, wie Senf, Mayonnaise, Zitrone, Essig, Salz und Dressings können Flecken auf Edelstahl verursachen, wenn sie zu lange einwirken.	Spülen Sie diese Art von Lebensmitteln gleich ab, wenn Sie den Geschirrspüler nicht sofort starten möchten. Warum nicht das Programm Vorspülen verwenden?
	Edelstahl kann Flecken auf Silber verursachen, wenn die Materialien beim Geschirrspülen miteinander in Kontakt kommen. Auch Aluminium kann Flecken auf dem Geschirr verursachen.	Um Flecken und Anlaufen zu vermeiden, Geschirr aus verschiedenen Metallen wie Silber, Edelstahl und Aluminium trennen.
Flecken oder Film auf dem Geschirr.	Falsche Einstellung für die Klarspüler-Dosierung.	Siehe Kapitel <i>Einstellungen</i> .
	Die Einstellung TAB ist aktiviert, All-in-One-Geschirrspülmittel mit unzureichender Trockenwirkung wird verwendet.	Das All-in-One-Geschirrspülmittel wechseln oder die Einstellung TAB deaktivieren und Salz und separaten Klarspüler zugeben. Siehe Klarspüler in Kapitel <i>Einstellungen</i> .
	Der Salzbehälter ist leer.	Füllen Sie Salz nach. Siehe Kapitel <i>Reinigung und Pflege</i> .
	Falsche Einstellung des Wasserenthärters.	Siehe Wasserhärte in Kapitel <i>Einstellungen</i> .
	Es ist nicht genug Salz im Wasserenthärter.	Prüfen Sie, ob der Deckel des Salzbehälters vorschriftsgemäß festgezogen ist. Kontaktieren Sie den Kundendienst.
	Zu hohe Temperatur und/oder zu viel Geschirrspülmittel können Kristall verätzen. Dies kann leider nicht wieder ausgebessert, jedoch vermieden werden.	Spülen Sie Kristall bei niedriger Temperatur und mit einer kleinen Menge Geschirrspülmittel. Wenden Sie sich an den Hersteller des Geschirrspülmittels.
Das Geschirr hat einen klebrigen weiß-blauen Film.	Die Dosierung für den Klarspüler ist zu hoch.	Verringern Sie die Menge. Siehe Kapitel <i>Einstellungen</i> . Wenn Sie sehr weiches Wasser haben, können Sie den Klarspüler im Verhältnis 50:50 mit Wasser verdünnen.
Nach dem Spülen sind noch Flecken vorhanden.	Lippenstift und Tee können schwer zu entfernen sein.	Verwenden Sie ein Geschirrspülmittel mit bleichender Wirkung.

Problemlösung

Problem	Mögliche Ursachen	Maßnahme
Geschirrspülmittelrückstände im Geschirrspülmittelfach nach dem Spülen.	Das Geschirrspülmittelfach war bei Zugabe des Geschirrspülmittels feucht.	Das Geschirrspülmittelfach muss bei Zugabe des Geschirrspülmittels trocken sein.
	Das Geschirrspülmittelfach ist verstopft.	Kontrollieren Sie, ob eventuell Geschirrtteile das Öffnen des Spülmittelfachs blockieren.
Klapperndes Geräusch während des Spülvorgangs.	Das Geschirr ist nicht richtig eingeladen oder die Sprüharme drehen sich nicht.	Überprüfen Sie, ob das Geschirr sicher eingeladen wurde. Bewegen Sie die Sprüharme, um sicherzustellen, dass sie sich drehen können.
Im Geschirrspüler bleibt Wasser.	Die Filter sind blockiert.	Reinigen Sie den Grob- und den Feinfilter.
	Die Filter sind nicht korrekt eingesetzt.	Prüfen Sie, ob die Filter korrekt eingebaut sind. Siehe hierzu Kapitel <i>Reinigung und Pflege</i> .
	Ablagerungen in der Ablaufpumpe.	Reinigen Sie die Ablaufpumpe. Siehe Kapitel <i>Reinigung und Pflege</i> .
	Der Deckel der Ablaufpumpe fehlt.	Vergewissern Sie sich, dass die gelbe Schutzkappe für den Ablauf rechts unten im Geschirrspüler eingesetzt ist. Siehe Kapitel <i>Reinigung und Pflege</i> .
	Knick im Ablaufschlauch.	Überprüfen Sie, ob der Schlauch frei von Knicken oder scharfen Biegungen ist.
	Der Ablaufschlauch ist blockiert.	Trennen Sie den Ablaufschlauch vom Wasserablauf des Waschbeckens. Überprüfen Sie, ob sich Schmutz festgesetzt hat sowie dass die Verbindung einen Innendurchmesser von mindestens 14 mm aufweist.
Schlechter Geruch im Geschirrspüler.	Schmutz an den Dichtungen und in den Ecken.	Reinigen Sie sie mit einer Spülbürste und einem schaumarmen Reinigungsmittel.
	Programme mit niedriger Temperatur liefen über einen längeren Zeitraum.	Lassen Sie ein- oder zweimal monatlich ein Programm mit höherer Temperatur laufen. Oder aktivieren Sie ein Selbstreinigungsprogramm. Siehe Selbstreinigung im Kapitel <i>Verwendung des Geschirrspülers</i> .

Problem	Mögliche Ursachen	Maßnahme
Fettablagerungen im Geschirrspüler.	Programme mit niedriger Temperatur liefern über einen längeren Zeitraum.	Wählen Sie ein Programm mit hoher Temperatur, um Fett von stark verschmutztem Geschirr zu lösen, z. B. von Intensiv. Oder aktivieren Sie ein- bis zweimal im Monat ein Selbstreinigungsprogramm. Siehe Selbstreinigung im Kapitel <i>Verwendung des Geschirrspülers</i> .
Das Geschirr ist nicht richtig trocken.	Die Auswahl Automatische Türöffnung wird nicht aktiviert.	Aktivieren Sie die Auswahl Automatische Türöffnung.
	Der Geschirrspüler ist nicht vollständig beladen.	Beladen Sie den Geschirrspüler vollständig.
	Der Klarspüler muss nachgefüllt werden oder die Dosierung ist zu niedrig.	Füllen Sie Klarspülmittel nach oder erhöhen Sie die Klarspülmitteldosierung.
	Die Einstellung TAB ist aktiviert, All-in-One-Geschirrspülmittel mit unzureichender Trockenwirkung wird verwendet.	Das All-in-One-Geschirrspülmittel wechseln oder die Einstellung TAB deaktivieren und Salz und separaten Klarspüler zugeben. Siehe Klarspüler in Kapitel <i>Einstellungen</i> .

WLAN

Problem	Mögliche Ursachen	Maßnahme
Das Netzwerksymbol  erscheint nicht auf dem Display.	Der Geschirrspüler ist nicht mit dem WLAN-Netz verbunden.	Verbinden Sie den Geschirrspüler mit Ihrem WLAN-Netz, siehe Kapitel <i>WLAN-Verbindung</i> .
	WLAN-Verbindung ist deaktiviert.	Aktivieren Sie WLAN-Verbindung. Siehe <i>Bestehendes WLAN ausschalten / Bestehendes WLAN einschalten</i> in Kapitel <i>WLAN-Verbindung</i> .
Verbindungseinrichtung Fehler	Der Geschirrspüler kann keine Verbindung zum WLAN-Netz aufbauen. Oder der Router ist nicht mit dem Internet verbunden.	Sorgen Sie dafür, dass der Router mit dem Internet verbunden ist.
		Vergewissern Sie sich, dass Ihr WLAN-Netz 2,4 GHz verwendet und sichtbar ist. Versuchen Sie, den Router näher an den Geschirrspüler heranzubringen, wenn das Signal zu schwach ist. Siehe auch die Problemlösung unter www.connectlife.io . Kontaktieren Sie den Kundendienst, wenn das Problem weiterhin besteht.
Gerät hinzufügen Fehler	Ihr Smartphone oder Tablet ist nicht mit Ihrem WLAN-Netz verbunden. Oder der Router ist nicht mit dem Internet verbunden.	Sorgen Sie dafür, dass der Router mit dem Internet verbunden ist.
		Prüfen Sie, ob Ihr Smartphone bzw. Tablet mit Ihrem WLAN-Netz verbunden ist. Siehe auch die Problemlösung unter www.connectlife.io . Kontaktieren Sie den Kundendienst, wenn das Problem weiterhin besteht.

Problem	Mögliche Ursachen	Maßnahme
Der Geschirrspüler wird in der <i>Connect Life App</i> als nicht angeschlossen angezeigt.	WLAN-Verbindung ist deaktiviert.	<p>Aktivieren Sie WLAN-Verbindung. Siehe <i>Bestehendes WLAN ausschalten / Bestehendes WLAN einschalten</i> in Kapitel <i>WLAN-Verbindung</i>.</p> <p>Siehe auch die Problemlösung unter www.connectlife.io. Kontaktieren Sie den Kundendienst, wenn das Problem weiterhin besteht.</p>
Softwareupdate fehlgeschlagen.	Die Netzwerkverbindung ist ausgefallen oder der Geschirrspüler ist wegen eines Stromausfalls nicht stromversorgt.	Vergewissern Sie sich, dass die Stromversorgung nicht unterbrochen und dass die Netzwerkverbindung stabil ist, bevor Sie es erneut versuchen. Kontaktieren Sie den Kundendienst, wenn das Problem weiterhin besteht.

Installation

Es ist wichtig, dass Sie die untenstehenden Anweisungen und Hinweise vollständig durchlesen und befolgen. Führen Sie die Installation und den Anschluss gemäß den einzelnen Installationsanweisungen durch.

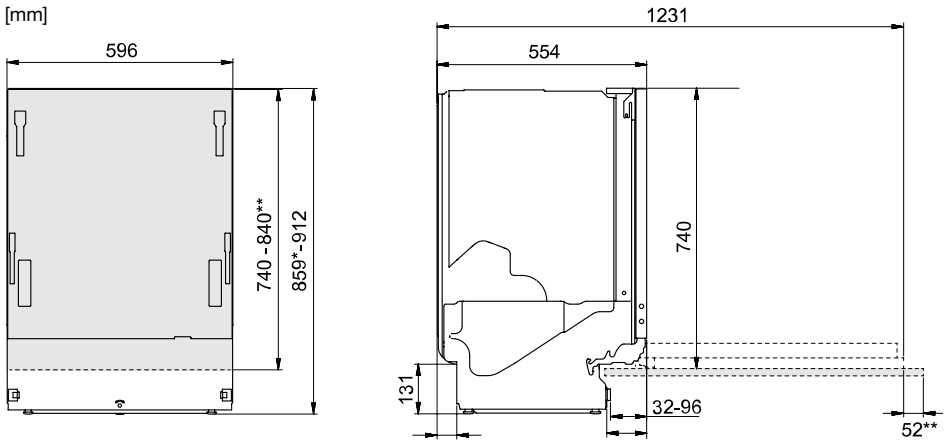

*Entfernen Sie beim Einbau in eine Nische mit den Maßen 860–861 mm die Sicherungsmuttern.

**Höhe der Türfront.

Türfront mit Schiebefunktion, wodurch die Türfront beim Öffnen des Geschirrspülers nach oben und außen gleitet.

Nennmaße. Die tatsächlichen Abmessungen können abweichen.

Sicherheitshinweise

- Die Installation von Elektro-, Wasser und Ablaufanschlüssen darf nur von qualifiziertem Fachpersonal vorgenommen werden.
- Halten Sie sich stets an die geltenden Vorschriften für Wasser, Ablauf und Elektrizität.
- Seien Sie vorsichtig bei der Installation! Verwenden Sie Schutzhandschuhe! Arbeiten Sie mindestens zu zweit!
- Stellen Sie zum Schutz eine Auffangwanne auf den Boden unter den Geschirrspüler, um Schäden durch mögliche Wasserlecks zu vermeiden.
- Bevor Sie den Geschirrspüler festschrauben, führen Sie einen Testlauf mit dem Programm Vorspülen durch. Überprüfen Sie, ob Wasser in den Geschirrspüler läuft und wieder abläuft. Überprüfen Sie auch die Dichtigkeit der Anschlüsse.

WARNUNG!

Drehen Sie die Wasserversorgung ab, wenn Sie den Geschirrspüler installieren!

Während der Installationsarbeiten muss der Netzstecker gezogen oder die Stromversorgung der Steckdose abgeschaltet sein!

Aufstellung

- Die Maße von Einbaunische und Anschlüssen sind in den separaten Installationsanweisungen angegeben. Stellen Sie sicher, dass alle Maße stimmen, bevor Sie mit dem Einbau beginnen. Hinweis! Die Höhe der Türfront kann für die Anbringung spezieller Vorrichtungen geändert werden.
- Stellen Sie sicher, dass der Geschirrspüler auf einem festen Untergrund installiert wird. Stellen Sie die justierbaren Standfüße so ein, dass der Geschirrspüler eben steht. Ziehen Sie die Sicherungsmuttern an.
- Bei Einbaugeschirrspülern müssen die umgebenden Möbel gegenüber Kondenswasser vom Geschirrspüler beständig sein.
- Bringen Sie die Schutzfolie unter der Arbeitsplatte und an den Kanten an. Die Schutzfolie dient dazu, die Arbeitsplatte vor Feuchtigkeit zu schützen. (Die Schutzfolie ist im beiliegenden Kunststoffbeutel enthalten.)
- Kontrollieren, dass der Geschirrspüler so installiert ist, dass sich die Tür unbehindert öffnet, ansonsten kann die Funktion der Türverriegelung gestört werden.
- Hinweis: Nach dem Montieren einer Türfront müssen die Türfedern evtl. justiert werden. Justieren Sie die Türfedern rechts und links so, dass die Tür genau ausgewogen ist.

Wasserablauf

Dieser Geschirrspüler kann auch höher eingebaut werden (um eine ergonomische Arbeitshöhe zu erhalten). Das heißt, dass der Geschirrspüler so eingebaut werden kann, dass der Ablaufschlauch unter dem Boden des Geschirrspülers verläuft und so direkt zum Bodenablauf geleitet wird. Der Geschirrspüler ist mit einem integrierten Anti-Siphon-Gerät ausgestattet, das verhindert, dass während des Spülvorgangs das Wasser aus der Maschine laufen kann.

Der Ablaufschlauch kann auch mit einem Anschlussnippel in der Wasserleitung des Ablaufes verbunden werden. Der Anschlussnippel muss einen Innendurchmesser von mindestens 14 mm haben.

Der Ablaufschlauch kann um maximal 2,5 m verlängert werden (die Gesamtlänge darf 4,5 m nicht überschreiten). Alle Verbindungen und Anschlussrohre müssen einen Innendurchmesser von mindestens 14 mm haben. Der Ablaufschlauch sollte jedoch idealerweise durch einen neuen Schlauch ohne Verbindungen ersetzt werden.

Kein Teil des Ablaufschlauchs darf mehr als 950 mm über dem Boden des Geschirrspülers liegen.

Befestigen Sie den Ablaufschlauch mit einer Schlauchschelle. Stellen Sie sicher, dass der Ablaufschlauch keine Knicke hat.

Wasseranschluss

Verwenden Sie nur den Zulaufschlauch, der mit dem Geschirrspüler geliefert wurde. Verwenden Sie keine alten Schläuche oder andere Ersatzschläuche.

Am Zulaufrohr muss sich ein Verschlusshahn befinden. Der Wasserhahn muss leicht zugänglich sein, damit das Wasser abgedreht werden kann, wenn der Geschirrspüler bewegt werden muss.

Nach Abschluss der Installation den Wasserhahn öffnen, um den Druckaufbau zu ermöglichen. Kontrollieren Sie, dass alle Verbindungen dicht sind.

Kaltwasseranschluss

Schließen Sie den Geschirrspüler an den Kaltwasserzulauf an, wenn das Gebäude mit Öl, Strom oder Gas beheizt wird.

Installation

Warmwasseranschluss

Schließen Sie den Geschirrspüler an den Warmwasserzulauf (max. 70 °C) an, wenn das Gebäude aus energieeffizienten Quellen wie Fernwärme, Solarenergie oder geothermischer Energie beheizt wird. Mit einem Warmwasseranschluss verringert sich der Energieverbrauch des Geschirrspülers.

HINWEIS!

Achten Sie darauf, dass die zulässige Wasserzulauftemperatur nicht überschritten wird. Einige für Kochgeschirr verwendete Materialien halten keiner großen Hitze stand. Siehe *Zerbrechliches Geschirr* im Kapitel *Beladen des Geschirrspülers*.

Stromanschluss

Informationen zum Stromanschluss finden Sie auf dem Seriennummernschild. Diese Angaben müssen zu der Stromversorgung passen.

Der Geschirrspüler muss an eine geerdete Steckdose angeschlossen werden.

Die elektrische Steckdose muss außerhalb des Einbaubereichs montiert sein, damit sie nach der Installation des Geschirrspülers leicht zugänglich ist. Verwenden Sie kein Verlängerungskabel!

Informationen zu Ihrem Produkt

Auf dem Seriennummernschild befindet sich ein QR-Code. Scannen Sie diesen Code, um sich Informationen zu Ihrem Produkt anzeigen zu lassen.

Kontaktieren Sie den Kundendienst

Lesen Sie das Kapitel *Problemlösung*, bevor Sie sich an den Kundendienst wenden. Können Sie das Problem nicht selbst lösen, dann wenden Sie sich für professionelle Hilfe bitte an den Kundendienst in Ihrer Nähe. Siehe www.asko.com. Auf unserer Website finden Sie auch Informationen über die Verfügbarkeit von Ersatzteilen und darüber, was Sie selbst reparieren können.

Bitte geben Sie bei jedem Kontakt die Daten des Typenschildes an. Geben Sie auch die Artikelnummer (1) und die Seriennummer (2) an.

Bitte bedenken Sie jedoch, dass durch Reparaturen, die nicht von einem Fachmann ausgeführt werden, die Sicherheit des Benutzers gefährdet werden kann und möglicherweise die Garantie erlischt.



Technische Daten und Energieklassen-Aufkleber

Technische Daten

Höhe:	859-912 mm
Breite:	596 mm
Tiefe:	554 mm
Gewicht:	55 kg ¹⁾
Anzahl der Standard-Maßgedecke:	14 ²⁾
Wasserdruck:	0,03-1,0 MPa
Stromanschluss:	Siehe Typenschild
Anschlusswerte:	Siehe Typenschild

¹⁾ Das Gewicht kann aufgrund unterschiedlicher Spezifikationen variieren.

²⁾ Gemäß der Norm EN 60436.

Informationen für Verbraucher

Informationen zu Ihrem Produkt finden Sie unter www.asko.com/energylabel, wo Sie auch einen Link zur elektronischen Datenbank für energieverbrauchsrelevante Produkte der EU („EPREL“) finden. Oder gehen Sie direkt zu <https://eprel.ec.europa.eu>. Die Anweisungen beschreiben, wie Sie nach spezifischen Modellbezeichnungen suchen.

Siehe Angaben auf dem Seriennummernschild. Notieren Sie die Modellbezeichnung (3).

Dieses Gerät enthält eine bzw. mehrere Lichtquellen der Energieeffizienzklasse D. Lichtquellen sind als Ersatzteile erhältlich und können von Ihrem Kundendienst oder einer Elektrofachkraft problemlos im Geschirrspüler ausgewechselt werden.

Informationen für das Testinstitut

Informationen zu Ihrem Produkt können Sie der elektronischen Datenbank für energieverbrauchsrelevante Produkte der EU („EPREL“) entnehmen oder per E-Mail (dishwashers@appliance-development.com) anfordern.

Bitte geben Sie bei Ihrer Anfrage die Angaben auf dem Seriennummernschild an, darunter die Artikelnummer (1), die Seriennummer (2) und die Modellbezeichnung (3).

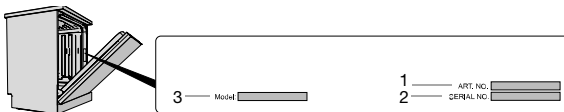

EU-Konformitätserklärung

Hiermit erklärt ASKO Appliances Inc., dass *Connect Life* allen in der Richtlinie 2014/53/EU an das Produkt gestellten gesetzlichen Anforderungen entspricht. Weitere Informationen finden Sie auf www.asko.com.

Stromverbrauch der Netzwerkverbindung	Netzwerk-Standby:	< 2,00 W
	Zeit bis zum Netzwerk-Standby:	2 Minuten

ASKO

Inspired by Scandinavia

WWW.ASKO.COM



866929-a1



Änderungen vorbehalten.