



ISTRUZIONI PER L'USO
FRIGORIFERO CON FREEZER
IT (IT)

RFN23841
RFN232041

Sommario

Introduzione	3	Scaffali porta	21
Gentile cliente,	3	CoolFlow	21
Istruzioni di sicurezza	4	AdaptTech	21
Sicurezza dei bambini e delle persone più vulnerabili	4	Comandi dell'apparecchio	22
Sicurezza generale	4	Accendere/spegnere l'apparecchio	22
Montaggio	6	Selezione della temperatura nell'apparecchio	22
Collegamento elettrico	6	Congelamento intensivo	23
Utilizzo	8	Funzione Convert	24
Pulizia e manutenzione	8	Allarme di temperatura troppo elevata	24
Smaltimento	9	Allarme porta aperta	25
Installazione e collegamento	10	Conservazione e congelamento degli alimenti	26
Selezione della posizione	10	Distribuzione consigliata	26
Collegamento dell'apparecchio	12	Evitare la contaminazione del cibo	26
Prima del primo utilizzo	13	Conservazione di cibi freschi nel frigorifero	27
Prima di utilizzare l'apparecchio per la prima volta	13	Congelare e conservare gli alimenti nel freezer	27
Consiglio per il risparmio energetico	13	Scongelare alimenti surgelati	28
Modifica della direzione di apertura dello sportello	14	Manutenzione	29
Descrizione dell'apparecchio	18	Sbrinamento dell'apparecchio	29
Ripiano	19	Pulizia dell'apparecchio	29
Ripiani in vetro	19	Tabella guasti	31
Cassetto frutta e verdura con regolatore di umidità	19	Aspetti ambientali	34
Cassetto MultiZone	19	Smaltimento dell'imballo e dell'apparecchio	34
Come invertire il cassetto MultiZone in cassetto per frutta e verdura:	20		

Gentile cliente,

Congratulazioni per aver scelto un frigorifero con freezer Asko. Questo prodotto è stato progettato con particolare attenzione pensando alla semplicità di funzionamento e al massimo comfort.

Queste istruzioni per l'uso illustrano come utilizzare al meglio l'elettrodomestico. Le istruzioni contengono informazioni sul funzionamento dell'elettrodomestico e alcune indicazioni generali che ti aiuteranno nell'utilizzo.

AVVISO!

Assicurati di leggere le istruzioni di sicurezza prima di utilizzare l'apparecchio!

Prima di usare l'elettrodomestico assicurati di aver letto approfonditamente le informazioni, conservandole anche per utilizzi futuri.

Collegamento al database EU EPREL

Il codice QR sull'etichetta energetica fornita con l'apparecchio fornisce un collegamento web alla registrazione di questo apparecchio nel database EU EPREL. Conservare l'etichetta energetica come riferimento insieme al manuale dell'utente e tutti gli altri documenti forniti con questo apparecchio. È possibile trovare informazioni relative alle prestazioni del prodotto nel database EU EPREL utilizzando il collegamento <https://eprel.ec.europa.eu>, il nome del modello e il numero del prodotto che è possibile trovare sulla targhetta segnaletica dell'apparecchio. Per informazioni più dettagliate sull'etichetta energetica, visitare www.theenergylabel.eu.

Leggere attentamente le istruzioni per l'uso prima di utilizzare l'apparecchio.

I simboli elencati vengono utilizzati nelle istruzioni ed hanno il seguente significato:

INFORMAZIONE!

Informazioni, consigli, suggerimenti o raccomandazioni

AVVISO!

Avviso di pericolo

SCOSSA ELETTRICA!

Avviso di pericolo di scossa elettrica

PERICOLO DI INCENDIO!

Avviso di pericolo di incendio

Prima di installare e utilizzare l'apparecchio, leggere attentamente le istruzioni fornite. Il produttore non è responsabile in caso di lesioni e danni provocati da un montaggio e un utilizzo non corretti. Conservare sempre le istruzioni insieme all'apparecchio per futura consultazione.

Sicurezza dei bambini e delle persone più vulnerabili

- Questo apparecchio non è destinato all'utilizzo da parte di persone (inclusi i bambini) con capacità fisiche, sensoriali o mentali ridotte o senza adeguate esperienze e conoscenze, a meno che non siano sorvegliate e istruite sull'uso corretto dell'apparecchio da una persona responsabile della loro sicurezza.
- I bambini devono essere tenuti sotto sorveglianza per accertarsi che non giochino con l'apparecchio.
- Le operazioni di pulizia e di manutenzione non devono essere eseguite da bambini non sorvegliati.
- Tenere tutti gli imballaggi lontano dai bambini.

Solo per il mercato europeo

- Questo apparecchio può essere utilizzato da bambini di età superiore a 8 anni e da persone con capacità fisiche, sensoriali o mentali ridotte o senza adeguate esperienze e conoscenze, purché sorvegliate e istruite sull'uso corretto dell'apparecchio e sui pericoli connessi.
- I bambini non devono giocare con l'apparecchio.
- Le operazioni di pulizia e di manutenzione non devono essere eseguite da bambini non sorvegliati.
- I bambini di età compresa tra 3 e 8 anni possono caricare e scaricare liberamente gli apparecchi di refrigerazione.

Sicurezza generale

- La lampadina di questo elettrodomestico è adatta esclusivamente per l'illuminazione dell'apparecchio stesso. La lampadina non è adatta per l'illuminazione di ambienti domestici.

- **ATTENZIONE!** L'apparecchio è destinato all'uso in ambienti domestici e simili come:
 - cucine per il personale in negozi, uffici e altri ambienti di lavoro,
 - case coloniche, stanze di alberghi, motel e altre strutture ricettive;
 - ambienti come bed & breakfast;
 - attività non al dettaglio come catering o simili.

AVVISO!

- Non ostruire le aperture di ventilazione, controllare che non vi siano ostruzioni nell'apparecchio o nella struttura integrata.
- Non utilizzare dispositivi meccanici o altri mezzi diversi da quelli consigliati dal produttore per accelerare il processo di scongelamento.
- Non danneggiare il circuito di refrigerazione.
- Non utilizzare elettrodomestici per la pulizia dei vani per alimenti dell'apparecchio, se non del tipo consigliato dal produttore.
- Non usare acqua nebulizzata e vapore per pulire l'apparecchio.
- Pulire l'apparecchio con un panno morbido inumidito. Utilizzare solo detergenti neutri. Non utilizzare prodotti abrasivi, tamponi abrasivi, solventi od oggetti metallici.
- Non conservare sostanze esplosive, come bombolette spray con propellente infiammabile in questo apparecchio.
- Se danneggiato, il cavo di alimentazione dev'essere sostituito dal produttore, da un rappresentante del servizio di assistenza o da personale egualmente qualificato per evitare situazioni pericolose.

AVVISO!

Pericolo di ustioni da congelamento

Per evitare ustioni da congelamento non toccare né ingerire cibi congelati in nessuno caso.

Montaggio

AVVISO!

Questo apparecchio deve essere collegato da un installatore autorizzato.

- Rimuovere interamente l'imballaggio.
- Non montare né utilizzare un apparecchio danneggiato.
- Rispettare le istruzioni di installazione fornite con l'apparecchio.
- Prestare costante attenzione nello spostamento dell'apparecchio a causa del suo peso. Indossare sempre guanti di sicurezza.
- Assicurarsi che l'aria possa circolare intorno all'apparecchio.
- Attendere almeno 4 ore prima di collegare l'apparecchio all'alimentazione. Ciò è necessario per consentire all'olio di fluire nuovamente nel compressore.
- Non installare l'apparecchio vicino a termosifoni o cucine, fornelli o piani cottura.
- Non installare l'apparecchio in luoghi esposti alla luce solare diretta.
- Non installare l'apparecchio in aree eccessivamente umide o fredde, come seminterrati, garage o cantine.
- Quando si sposta l'apparecchio, sollevarlo dal bordo anteriore per evitare di graffiare il pavimento.

AVVISO!

Quando si posiziona l'apparecchio, assicurarsi che il cavo di alimentazione non sia incastrato o danneggiato.

Collegamento elettrico

AVVISO!

Rischio di incendio e scosse elettriche.

- L'apparecchio necessita di messa a terra.

- Tutti i collegamenti elettrici devono essere effettuati da un tecnico qualificato.
- Accertarsi che le informazioni elettriche sulla targhetta siano in accordo con i requisiti di alimentazione. In caso contrario contattare un elettricista.
- Utilizzare sempre una presa antiurto correttamente installata.
- Non utilizzare adattatori multi-spina e prolunghe.
- Assicurarsi di non danneggiare i componenti elettrici (spina di alimentazione, cavo di rete, compressore, ecc.). Contattare il servizio di assistenza o un elettricista per cambiare i componenti elettrici.
- Il cavo di alimentazione deve rimanere al di sotto del livello della spina di alimentazione._
- Collegare la spina di alimentazione alla presa di corrente solo alla fine dell'installazione. Assicurarsi che vi sia accesso alla spina di rete dopo l'installazione.
- Non tirare il cavo di alimentazione per scollegare l'apparecchio. Tirare sempre la spina di alimentazione.
- **AVVERTENZA!** Non collocare prese multiple o alimentatori portatili sul retro dell'apparecchio.
- Se un apparecchio fisso non è dotato di cavo di alimentazione e di spina, o di altro dispositivo di disconnessione dall'alimentazione di rete, con una separazione dei contatti in tutti i poli che consenta la disconnessione completa alle condizioni di categoria di sovratensione III, le istruzioni dovranno specificare la necessità di incorporare tali dispositivi di disconnessione nel cablaggio fisso in conformità delle norme di cablaggio. Questo vale anche per gli apparecchi con cavo di alimentazione e spina quando, dopo aver installato l'apparecchio, la spina non è accessibile. Se si desidera installare un collegamento fisso, assicurarsi che sia installato un interruttore onnipolare con una separazione dei contatti di almeno 3 mm.

Utilizzo

AVVISO!

Rischio di lesioni, ustioni, scosse elettriche o incendi.

- Non modificare le specifiche di questo apparecchio.
- Non inserire apparecchi elettrici (ad esempio gelatiere) all'interno dell'apparecchio a meno che non siano dichiarati compatibili dal produttore.
- Fare attenzione a non danneggiare il circuito di refrigerazione. Esso contiene isobutene (R600a), gas naturale con un alto livello di compatibilità ambientale. Si tratta di un gas infiammabile.
- Se si verificano danni al circuito di refrigerazione, assicurarsi che non vi siano fiamme e sorgenti di ignizione all'interno della stanza. Areare il locale.
- Non lasciare che oggetti caldi tocchino le parti in plastica dell'apparecchio.
- Non conservare gas infiammabili e liquidi nell'apparecchio.
- Non collocare prodotti infiammabili o articoli bagnati con prodotti infiammabili all'interno, vicino o sull'apparecchio.
- Non toccare il compressore o il condensatore. La loro temperatura è bollente.

Pulizia e manutenzione

AVVISO!

Rischio di lesioni o danni all'apparecchio.

- Prima della manutenzione, disattivare l'apparecchio e scollegare la spina dalla presa di corrente.
- Questo apparecchio contiene idrocarburi nell'unità di raffreddamento. La manutenzione e la ricarica dell'unità devono essere eseguite esclusivamente da una persona qualificata.

- Esaminare regolarmente lo scarico dell'apparecchio e pulirlo laddove necessario. Se lo scarico è bloccato, l'acqua sbrinata tenderà ad accumularsi sul fondo dell'apparecchio.

Smaltimento

AVVISO!

Rischio di lesioni o soffocamento.

- Scollegare l'apparecchio dalla rete elettrica.
- Tagliare il cavo di alimentazione e gettarlo via.
- Rimuovere lo sportello per impedire che bambini e animali domestici rimangano rinchiusi all'interno dell'apparecchio.
- Il circuito di refrigerazione e i materiali isolanti di questo apparecchio sono compatibili con gli ambienti di utilizzo.
- La schiuma isolante contiene gas infiammabile. Contattare l'autorità comunale per ottenere le informazioni relative a un corretto smaltimento dell'apparecchio.
- Non danneggiare la parte dell'unità di raffreddamento che si trova vicino allo scambiatore di calore.

Installazione e collegamento

Selezione della posizione

- Posizionare l'apparecchio in una stanza asciutta e ben areata. Il campo di temperatura ambiente consentito per l'apparecchio dipende dalla sua classe climatica, indicata sulla targhetta del modello.
- Non posizionare l'apparecchio vicino a una fonte di calore, come un fornello a gas, un radiatore o una caldaia, e non esporlo alla luce diretta del sole.

Descrizione	Classe	Temperatura ambiente °C	Umidità relativa
Temperata estesa	SN	Da +10 a +32	≤75%
Clima temperato	N	da +16 a +32	
Clima subtropicale	ST	Da +16 a +38	
Clima tropicale	T	Da +16 a +43	

INFORMAZIONE!

Questo apparecchio non è progettato per essere utilizzato come apparecchio da incasso.

AVVISO!

Non collocare l'apparecchio in locali la cui temperatura possa scendere al di sotto dei 5° C: in quanto potrebbe non funzionare correttamente o diventare difettoso!

AVVISO!

L'apparecchio non è compatibile con utilizzi all'aperto e non deve essere esposto alla pioggia.

- L'apparecchio deve essere posizionato a una distanza di almeno 5 cm da una cucina elettrica o a gas e ad almeno 30 cm da termosifoni o stufe. Se tali distanze non possono essere mantenute è necessario installare un pannello isolante.
- L'apparecchio dev'essere posizionato a una distanza di circa 5 cm dal muro, dal retro e dai lati di un armadio. Un armadio da cucina sopra il frigorifero deve avere uno spazio di almeno 5 cm tra il retro della credenza e il muro. Ciò è necessario per garantire un afflusso sufficiente aria di raffreddamento per il condensatore.
- La spina dell'apparecchio installato deve rimanere accessibile!

AVVISO!

Posizionare l'apparecchio in una stanza con un volume d'aria sufficiente. La stanza deve garantire un volume d'aria pari ad almeno 1 m³ di per ogni 8 grammi di refrigerante. La quantità di refrigerante è indicata sulla targhetta di identificazione sul lato interno dell'apparecchio.

- L'unità della cucina nella quale dev'essere installato l'apparecchio deve avere un'apertura di almeno 200 cm² alla base per consentire una sufficiente circolazione dell'aria.

Installazione e collegamento

- L'uscita dell'aria dell'apparecchio si trova in alto. Assicurarsi che la presa non sia bloccata. Il blocco della presa può provocare danni all'apparecchio.

Per installare l'apparecchio devono collaborare almeno due persone per evitare lesioni alle persone o danni all'apparecchio.



- L'apparecchio deve restare dritto o inclinato leggermente all'indietro, dev'essere stabile, su una superficie sufficientemente resistente. Nella parte anteriore dell'apparecchio ci sono dei piedini regolabili per raddrizzare l'apparecchio. Nella parte posteriore ci sono delle rotelline che facilitano la collocazione dell'apparecchio (solo su alcuni modelli).

- Quando si raddrizza l'apparecchio con l'ausilio dei piedini regolabili, regolare anche il piedino supplementare per garantire un'ulteriore stabilità dell'apparecchio.
- L'apparecchio è pensato per essere installato con installazione autoportante. Per raggiungere il consumo di corrente nominale/minimo, lasciare sempre 50 mm di spazio libero tra la parete e il retro dell'apparecchio, e sopra l'apparecchio. Consentire anche un'adeguata circolazione dell'aria su entrambi i lati dell'apparecchio e sopra di esso.
- L'apparecchio è pensato per essere installato con installazione autoportante. Per raggiungere il consumo di corrente nominale/minimo, lasciare sempre 50 mm di spazio libero tra la parete e il retro dell'apparecchio, e sopra l'apparecchio. Consentire anche un'adeguata circolazione dell'aria su entrambi i lati dell'apparecchio e sopra di esso.
- Quando si rimuovono i cassetti e i ripiani, considerare lo spazio necessario per aprire la porta dell'apparecchio (vedere la figura di posizionamento).

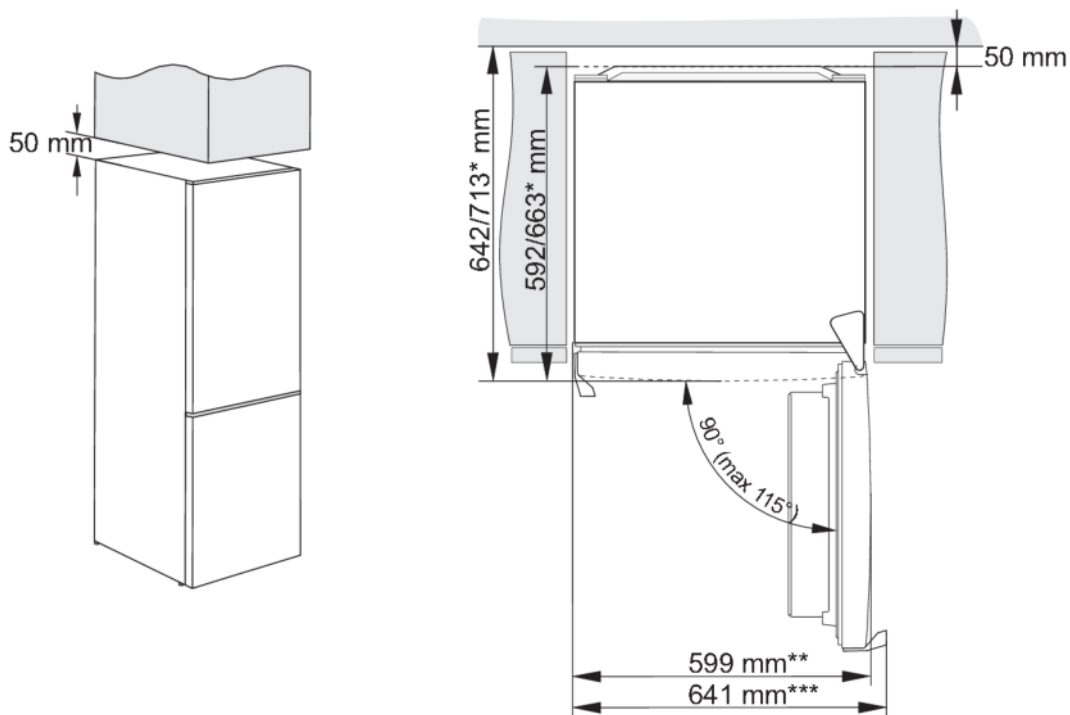

* dipende dal modello

** modello con maniglia integrata

*** modello con impugnatura esterna

Installazione e collegamento

Collegamento dell'apparecchio

- Collegare l'apparecchio alla rete elettrica con una spina. La presa dev'essere collegata a terra. La tensione nominale e la frequenza richieste per l'apparecchio sono indicate sulla sua targhetta/etichetta identificativa, insieme alle informazioni di base.
- L'apparecchio dev'essere collegato alla rete elettrica e messo a terra in conformità con le norme e i regolamenti vigenti. L'elettrodomestico può sopportare piccole variazioni nella tensione di rete fino a un massimo di più o meno 6%.

AVVISO!

Se non si utilizza l'apparecchio per periodi prolungati, è necessario spegnerlo con il pulsante corrispondente e scollegarlo dalla rete. Svuotare, sbrinare e pulire l'apparecchio e lasciare socchiuso lo sportello.

AVVISO!

In caso di difetto o interruzione di corrente, non aprire il vano congelatore a meno che l'apparecchio non sia stato messo in funzione per una durata superiore alle ore indicate sulla targhetta corrispondente (tempo di aumento della temperatura). Dopo questo tempo, è necessario consumare il cibo congelato o assicurarsi che sia adeguatamente raffreddato (ad esempio, trasferendolo su un altro apparecchio).

Prima di utilizzare l'apparecchio per la prima volta

Non collegare l'apparecchio alla rete elettrica prima di aver letto attentamente le istruzioni relative a un uso corretto e sicuro dello stesso. Poiché queste istruzioni sono relative a vari tipi e modelli, è possibile che le istruzioni per l'uso si riferiscano a configurazioni o componenti non disponibili sul dispositivo acquistato. Si consiglia di conservare queste istruzioni per uso futuro. Se si desidera vendere l'apparecchio, allegare anche le istruzioni per l'uso.

Ispezionare l'apparecchio per eventuali danni e/o irregolarità. Se l'apparecchio è danneggiato, contattare il negozio da cui è stato acquistato.

Lasciare l'apparecchio in posizione verticale per almeno 4 ore prima di collegarlo alla rete elettrica. Ciò riduce il rischio di malfunzionamenti derivanti da effetti indesiderati causati all'unità di refrigerazione dalle condizioni di trasporto.

Prima di utilizzare l'apparecchio per la prima volta, la parte interna e tutti gli accessori interni devono essere puliti con acqua tiepida e un detergente neutro. Strofinare le parti pulite con un panno imbevuto d'acqua tersa e asciugarle accuratamente.

Se si utilizza l'apparecchio per la prima volta, non mettere del cibo all'interno fino a che la temperatura non diminuisce fino a raggiungere la temperatura impostata.

Consiglio per il risparmio energetico





- Installare l'apparecchio attenendosi alle istruzioni per l'uso.
- Non aprire lo sportello più del necessario.
- Non coprire o ostruire mai le aperture di ventilazione.
- Provvedere il più rapidamente possibile alla sostituzione della guarnizione dello sportello qualora sia danneggiata o ne impedisca la chiusura corretta.
- Conservare gli alimenti in contenitori ben sigillati o confezioni adatte.
- Lasciare raffreddare il cibo a temperatura ambiente prima di inserirlo nell'apparecchio.
- Scongelare il cibo nel comparto frigorifero.
- Scongelare il freezer non appena si sia formato al suo interno uno strato di brina o ghiaccio di spessore compreso tra 2 e 3 millimetri.
- Distanziare uniformemente i ripiani nel comparto frigorifero. Posizionare il cibo in modo che l'aria possa circolare liberamente nell'apparecchio (seguire le raccomandazioni per l'ubicazione degli alimenti incluse nelle istruzioni).
- Se l'apparecchio è dotato di una ventola, assicurarsi che le aperture di ventilazione siano mantenute libere.
- Più bassa è la temperatura impostata, maggiore sarà il consumo energetico.

Modifica della direzione di apertura dello sportello

Il lato di apertura dello sportello dell'apparecchio può essere modificato in qualsiasi momento.

Avvertenza: l'apparecchio non deve essere collegato alla corrente quando si cambia la direzione di apertura dello sportello!

Arnesi necessari:

	chiave a tubo n. 8
	cacciavite a croce
	cacciavite a testa piatta
	chiave inglese n. 8
	torx T25

Nota:

- Quando è necessario inclinare l'apparecchio per accedere alle parti dell'apparecchio, farlo con l'aiuto di un'altra persona o posizionare l'apparecchio su una superficie morbida per evitare di danneggiarlo. Per modificare la direzione di apertura dello sportello, seguire i seguenti passi.

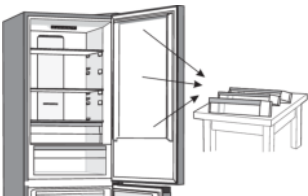
1.  Posizionare l'apparecchio in posizione verticale, aprire lo sportello superiore, rimuovere i ripiani interni dello sportello (per evitare danni durante l'operazione), quindi chiudere lo sportello.

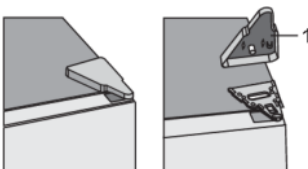
2.  Rimuovere il coperchio del cardine superiore (1).

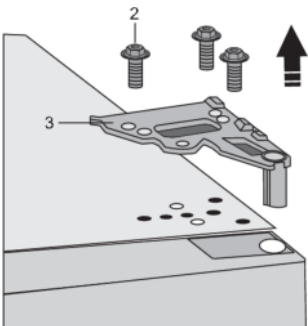
3.  Rimuovere le viti (2) e rimuovere il cardine (3). Durante il lavoro tenere lo sportello per evitare che cada.

Modifica della direzione di apertura dello sportello

4.  Rimuovere lo sportello superiore dal cardine centrale sollevando delicatamente lo sportello verso l'alto. Posizionare lo sportello su una superficie liscia.

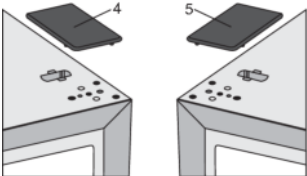
5.  Rimuovere il cappuccio di copertura (destro) (4) dalla busta e posizionarlo sul punto in cui è stato rimosso il cardine superiore. Rimuovere e conservare il cappuccio di copertura dall'altro lato (5) in cui verrà collocato il cardine.

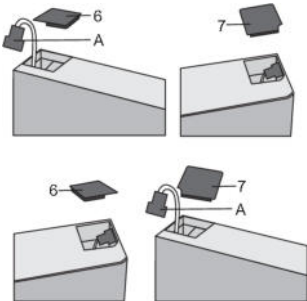
6.  Rimuovere il coperchio (6) dal lato sinistro dello sportello superiore. Quindi rimuovere il coperchio (7) dal lato destro dello sportello superiore. Collocare il coperchio (7) nel lato sinistro dello sportello superiore e il coperchio (6) nel lato destro dello sportello superiore.

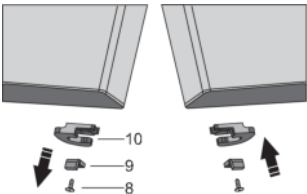
7.  Rimuovere le viti (8) e rimuovere il blocco a scatto dello sportello (10) e il fermo dello sportello (9). Quindi, con la vite (8) fissare sul lato opposto dello sportello il blocco a scatto allegato nella busta e il fermo dello sportello (9). Conservare il blocco a scatto dello sportello (10) per un eventuale uso successivo.

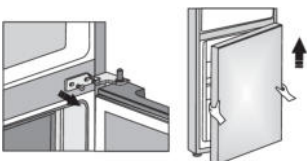
8.  Svitare le viti del cardine centrale e rimuoverle. Quindi rimuovere lo sportello inferiore dal cardine inferiore.

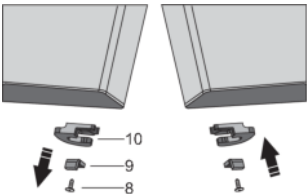
9.  Posizionare lo sportello inferiore su una superficie liscia. Rimuovere la vite (8) e rimuovere il blocco a scatto dello sportello (10) e il fermo dello sportello (9). Quindi, con la vite (8) sul lato opposto dello sportello, fissare il blocco a scatto allegato nella busta e il fermo dello sportello (9). Conservare il blocco a scatto dello sportello (10) per un eventuale uso successivo.

Modifica della direzione di apertura dello sportello

10.

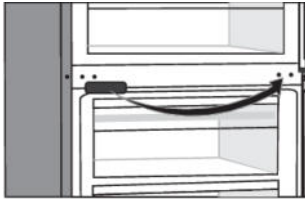

Rimuovere il coperchio del cardine centrale e posizionarlo sul lato opposto.

11. Inclinare l'apparecchio all'indietro e rimuovere il piedino regolabile (13).

12. Svitare il cardine inferiore (14). Rimuovere il piedino regolabile (13) dal tappo del cardine inferiore (11). Svitare il tappo (11) dal cardine inferiore e avvitarlo all'estremità opposta del cardine.

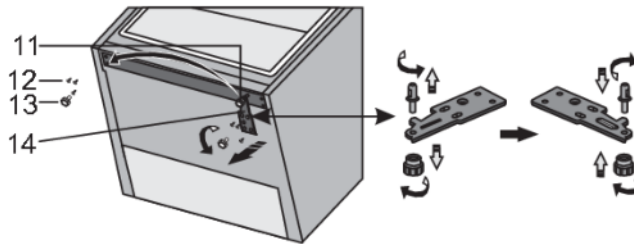

13.

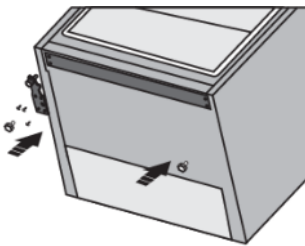

Avvitare alla parte opposta il piedino del passaggio 11 e il cardine inferiore del passaggio 12.

14. Posizionare lo sportello inferiore sul cardine inferiore e tenerla ferma. Ruotare il cardine centrale di 180°, posizionarvi la rondella e sistemare il cardine nella posizione corretta in modo da poter fissare lo sportello inferiore al suo posto.

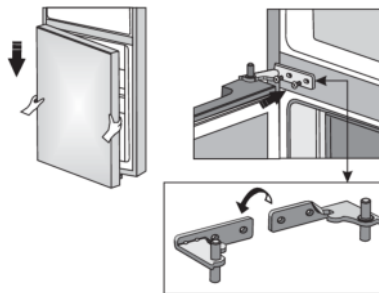

Modifica della direzione di apertura dello sportello

15.



Posizionare lo sportello superiore nella posizione corretta e tenerla ferma. Con le viti (2) fissare il cardine superiore (3).

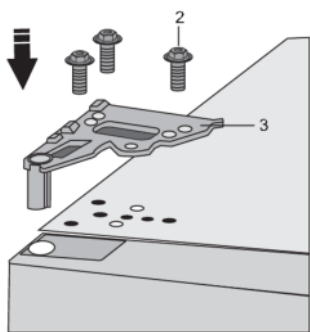

16.

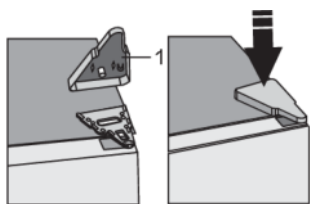

Fissare il coperchio del cardine superiore (1).

17. Aprire lo sportello superiore, riposizionarvi i ripiani interni e richiudere lo sportello.

Nota bene: Se il Vostro modello è dotato di maniglia, questa va trasferita sul lato opposto secondo le seguenti istruzioni: Rimuovere lo sportello superiore e posizionarlo su una superficie liscia. Rimuovere i coperchi (1) e (4) e svitare le viti (2) (vedi figura). Posizionare la maniglia (3) al lato opposto, avvitarle le viti (2) e fissare i coperchi (1) e (4).

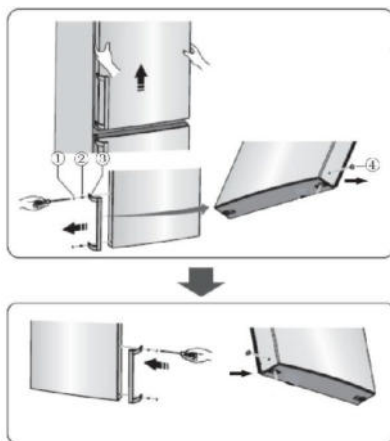

Descrizione dell'apparecchio

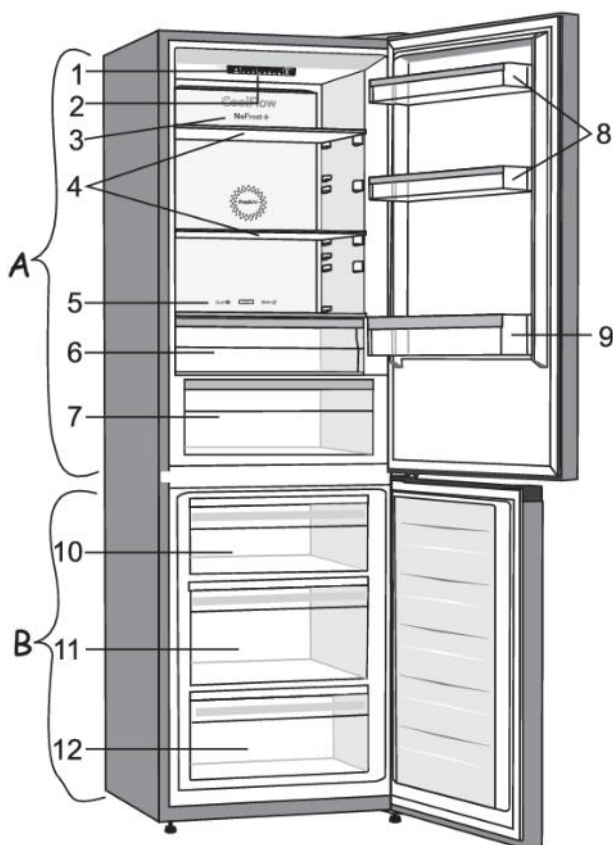

A Frigorifero

1. Pannello di comando
2. Illuminazione LED
3. CoolFlow colonna
4. Ripiani in vetro
5. Slider per la conversione del cassetto MultiZone in un cestino per frutta e verdura
6. Cassetto MultiZone
7. Cassetto frutta e verdura con regolatore di umidità
8. Ripiani bassi della porta
9. Ripiano per le bottiglie

B Congelatore

10. Cassetto superiore per il congelamento e la conservazione
11. Cassetto profondo Spacebox per il congelamento e la conservazione
12. Cassetto inferiore per la conservazione

CoolFlow

Questo sistema crea una circolazione d'aria ottimale per mantenere costante la temperatura nell'intero comparto frigorifero. In nessun caso le aperture intorno alla ventola devono essere coperte o ostruite.

NoFrost

Grazie al sistema NoFrost non avrai più bisogno di scongelare il freezer.

Ripiano

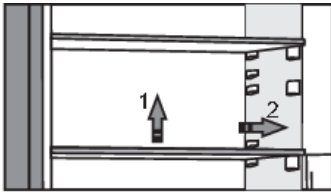

Il ripiano vuoto può essere disposto liberamente lungo le guide all'interno del frigorifero senza essere rimosso dall'apparecchio. Per spostarlo o rimuoverlo dal frigorifero, sollevarlo leggermente dalla parte posteriore, tirarlo verso di sé, quindi spostarlo o rimuoverlo dall'apparecchio. Tenere gli alimenti deperibili sulla parte posteriore dei ripiani, dove fa più freddo.

Ripiani in vetro

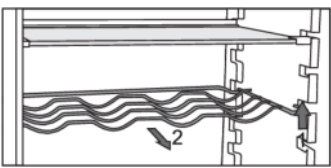

- Alcuni modelli sono dotati di griglia portabottiglie, che ha il blocco antiestrazione involontaria. Può essere estratta solo vuota, sollevandola nella parte posteriore e tirandola verso di sé. Fissare la griglia portabottiglie in modo che la lunghezza delle bottiglie non ostruisca lo sportello. Il carico massimo della griglia portabottiglie è di 9 bottiglie da 0,75 litri o 13 kg di peso totale – vedere l'etichetta a destra all'interno dell'apparecchio.
- Sul supporto si possono anche posizionare delle lattine (longitudinalmente o trasversalmente).

Cassetto frutta e verdura con regolatore di umidità

- Il cassetto nel fondo del frigorifero viene utilizzato per conservare la frutta e la verdura. Esso assicura umidità e meno secchezza agli alimenti.
- L'umidità nel cassetto viene regolata automaticamente, a seconda del tipo e della quantità di alimenti inseriti.

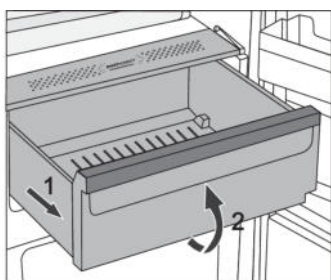

- Per estrarre il cassetto:
 - Estrarre il contenitore fino al punto di blocco (1), quindi sollevarlo davanti (2) ed estrarlo.

Cassetto MultiZone (solo per alcuni modelli)

Lo scomparto **MultiZone** consente di conservare un'ampia varietà di alimenti freschi fino a tre volte più a lungo rispetto a un frigorifero convenzionale. Il cibo rimane fresco più a lungo, preservando il sapore e le sostanze nutritive. La temperatura in questo cassetto dipende dalle impostazioni di temperatura nel vano frigorifero, dalla temperatura ambiente, dalla frequenza di apertura della porta e dalla quantità di cibo che vi è riposto.

Per una temperatura intorno a 0 °C nel cassetto **MultiZone** si consiglia di impostare la temperatura del vano frigorifero a 4 °C o inferiore. La temperatura nel cassetto ZeroZone può scendere al di

Descrizione dell'apparecchio

sotto di 0 °C. Si consiglia quindi di riporre il cibo sensibile alla temperatura nelle parti superiori del frigorifero.

Per un funzionamento ottimale, il cassetto deve essere completamente chiuso.

- Quando si acquistano gli alimenti, bisogna controllarne la freschezza in quanto dipendono da questa la qualità e la durata del cibo.
- Conservare gli alimenti in contenitori chiusi o in appositi contenitori che non rilasciano odori o cambiano l'umidità.
- Prima dell'uso dell'alimento ritirarlo dal cassetto da 30 fino a 60 minuti prima in modo che a temperatura ambiente si possano sviluppare il sapore e il gusto adeguati.
- I cibi sensibili alle basse temperature e non adatti per la conservazione nel cassetto **MultiZone** sono i seguenti: ananas, avocado, banane, olive, patate, melanzane, cetrioli, fagioli, peperoni (capsicum), meloni, angurie, zucche, zucca, zucchine, ecc.

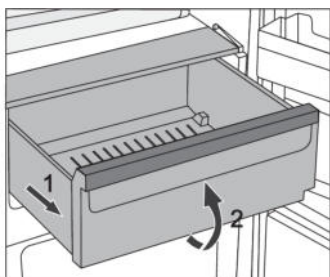

- Per estrarre il cassetto:
 - tirare il cassetto fino al punto di blocco;
 - sollevarlo davanti e tirarlo fino alla fine.

Come invertire il cassetto MultiZone in cassetto per frutta e verdura:

- Se si verifica la necessità di spazio aggiuntivo per frutta e verdura, il cassetto MultiZone può essere invertito in cassetto per frutta e verdura.

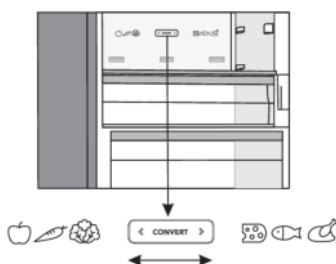

- L'inversione è possibile muovendo il commutatore:
 - Uso del cassetto come **MultiZone**: muovere il commutatore verso destra.
 - Uso del cassetto come **cassetto per frutta e verdura**: muovere il commutatore verso sinistra.

💡 INFORMAZIONE!

Quando la **Convert** viene attivata (indicatore luminoso sopra il **D**accesso), il cassetto funzionerà come un **cestino per frutta e verdura** indipendentemente dall'impostazione o dalla posizione dello slider. Anche se lo slider è impostato su **MultiZone** la temperatura nel cassetto non sarà vicina a 0°C, cosa che potrebbe rovinare il cibo. Pertanto, si consiglia di spostare il cibo sensibile a temperature più elevate in un luogo più adatto.

Scaffali porta

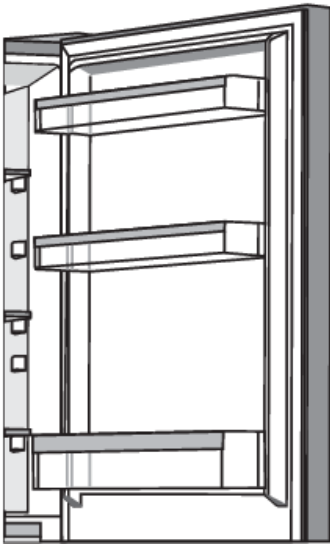

L'interno della porta è dotata di ripiani destinati alla conservazione di formaggi, burro, uova, yogurt, e altri piccoli pacchetti, tubetti, lattine, etc.

È possibile posizionare gli scaffali come desiderato sollevandoli leggermente dalle scanalature che li tengono in posizione e spostandoli nel punto desiderato, assicurandosi di inserirli nelle scanalature.

Lo scaffale inferiore è destinato alla conservazione delle bottiglie.

Il carico massimo di ogni ripiano nella porta è di 5 kg.

CoolFlow

- L'avanzato sistema di ventilazione CoolFlow distribuisce uniformemente la temperatura in tutto il frigorifero. L'aria imita il microclima naturale che mantiene il cibo fresco più a lungo. Questo sistema consente inoltre di posizionare qualsiasi tipo di cibo su qualsiasi ripiano del frigorifero, in quanto non vi sono differenze di temperatura tra di loro.

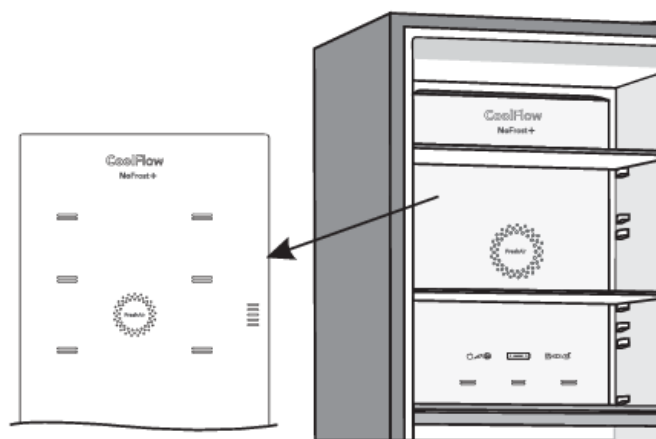

AdaptTech

La tecnologia innovativa con sensori consente di adattare il funzionamento dell'apparecchio alle abitudini dell'utente. Il sistema flessibile intelligente, monitora, analizza e registra quotidianamente e settimanalmente l'uso dell'apparecchio e ne regola il funzionamento dell'apparecchio secondo il modello registrato. Se, per esempio, può prevedere un aumento della frequenza di apertura della porta, prima di questo intervallo di tempo, l'apparecchio riduce la temperatura automaticamente e quindi gli alimenti le volte in cui si apre la porta più spesso si riscaldano di meno. Anche inserendo grandi quantità di alimenti nel frigorifero o nel congelatore l'apparecchio lo rileva automaticamente e quindi raffredda o congela in modo più intensivo.

Comandi dell'apparecchio

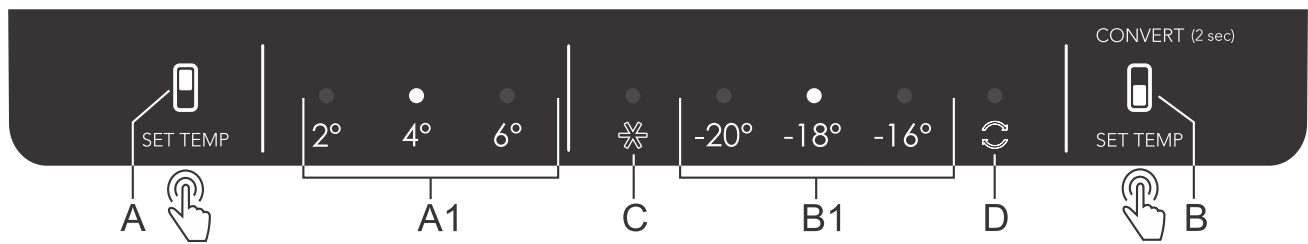

- A** Tasto di impostazione della temperatura del vano frigorifero
- A1** Display della temperatura del vano frigorifero (indicatore luminoso sopra la temperatura attualmente impostata acceso)
- B** Tasto di impostazione della temperatura del vano congelatore e tasto funzioni extra
- B1** Display della temperatura del vano congelatore (indicatore luminoso sopra la temperatura attualmente impostata acceso)
- C** Indicatore Super freeze (indicatore luminoso sopra il simbolo C acceso quando il congelamento è attivato)
- D** Indicatore funzione conversione (indicatore luminoso sopra il simbolo D acceso quando la funzione di conversione è attivata)

Accendere/spegnere l'apparecchio

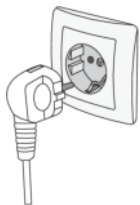

Per **accendere** l'elettrodomestico, collegare il cavo di alimentazione alla presa di corrente.

Per **spegnere** l'elettrodomestico, scollegare il cavo di alimentazione dalla presa di corrente.

Selezione della temperatura nell'apparecchio

💡 INFORMAZIONE!

- La temperatura dell'elettrodomestico è preimpostata in fabbrica all'impostazione consigliata di 4°C per il vano frigorifero e -18°C per il vano congelatore.
- Dopo l'accensione dell'elettrodomestico, potrebbero essere necessarie diverse ore prima di raggiungere la temperatura impostata. Non mettere alcun cibo nel frigorifero prima che la temperatura scenda all'impostazione selezionata.

Impostazione della temperatura del vano frigorifero

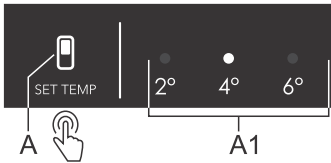

- Impostare la temperatura desiderata utilizzando il tasto **A**.
- Impostare la temperatura desiderata premendo successivamente il tasto **A**.
- L'indicatore scorre le impostazioni in modo circolare, da destra a sinistra.

I numeri 2, 4 e 6 indicano i gradi di temperatura Celsius (°C) nel vano frigorifero dell'elettrodomestico.

- Si raccomanda di impostare la temperatura a + 4° C in quanto la qualità e la freschezza degli alimenti si conserva in tal modo a lungo.
- Se la temperatura dell'ambiente in cui è installato l'apparecchio è inferiore ai 16° C, si consiglia di impostare la temperatura inferiore ai 4° C.

Impostazione della temperatura del vano congelatore

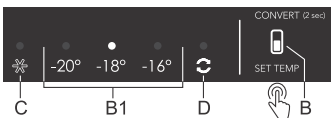

- Impostare la temperatura desiderata utilizzando il tasto **B**.
- Impostare la temperatura desiderata premendo successivamente il tasto **B**.
- L'indicatore scorre le impostazioni in modo circolare, da destra a sinistra.

I numeri -20, -18 e -16 indicano la temperatura in gradi Celsius (°C) nel vano congelatore dell'elettrodomestico.

- Si consiglia di impostare la temperatura a -18°C, in quanto ciò preserverà la qualità e la freschezza del cibo più a lungo.

Congelamento intensivo

- Usare questa impostazione quando si accende per la prima volta l'apparecchio, prima della pulizia, e 24 ore prima di inserire grandi quantità di alimenti nel congelatore.

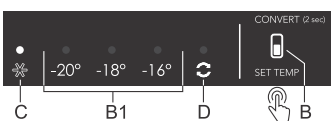

Per attivare: per attivare la funzione Super Freeze, premere il tasto **B** (più volte) fino a quando la luce sopra il simbolo **C** si accende.

💡 INFORMAZIONE!

Quando è attivato il congelamento intensivo, le temperature sono più basse sia nel frigorifero che anche nel congelatore dell'apparecchio.

💡 INFORMAZIONE!

Quando è attivato il congelamento intensivo, l'apparecchio funziona con la massima capacità e può quindi essere per un certo tempo un po' più rumoroso.

Comandi dell'apparecchio

Per disattivare: premere di nuovo il tasto **B** per impostare la temperatura desiderata **B1**. La luce sopra il simbolo **C** si spegne. Se la funzione di congelamento intensivo non viene disattivata manualmente, verrà disattivata automaticamente (dopo circa due giorni) e la temperatura tornerà al valore impostato più di recente.

- In caso di interruzione di corrente durante il funzionamento Super Freeze, la funzione verrà riavviata una volta ripristinata l'alimentazione.

Funzione Convert

L'intero vano congelatore può essere convertito in uno scomparto **MultiZone**. La temperatura in questo scomparto è pari o leggermente inferiore a 0°C. Pertanto, non conservare cibi sensibili alle basse temperature in questo scomparto poiché potrebbero congelarsi. Prima di passare alla funzione MultiZone, svuotare il vano congelatore per evitare che il cibo congelato si scongeli e si deteriori.

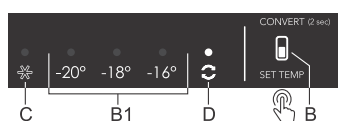

- **Attivazione della funzione Convert:** premere il tasto **B** e tenerlo premuto fino a quando si sente un segnale acustico e la luce sopra il simbolo **D** si accende.
 - Attivando la funzione, la temperatura del vano congelatore sarà impostata su 0°C. La luce sopra il **D** lampeggia fino a quando il vano congelatore raggiunge questa temperatura; quando lo fa, la luce dell'indicatore sarà costantemente accesa.
- Le temperature sono approssimative e dipendono dalla temperatura dell'ambiente, dalla frequenza di apertura della porta e dalla quantità di cibo inserito. L'impostazione di una temperatura più elevata nello scomparto **MultiZone** aumenterà anche la temperatura nel vano frigorifero, e viceversa. Regolare l'impostazione in base alle condizioni operative.
 - Quando la funzione **Convert** viene attivata, tutte le altre funzioni extra saranno disattivate.
 - **Disattivazione della funzione Convert:** Premere di nuovo il tasto **B** e tenerlo premuto fino a quando si sente un segnale acustico e la luce sopra il simbolo **D** si spegne.
 - Quando la funzione è disattivata, l'impostazione della temperatura ritorna all'impostazione più recente selezionata prima dell'attivazione della funzione **Convert**.

INFORMAZIONE!

La funzione **Convert** influisce anche sulle temperature nel cassetto **MultiZone** (vedere il capitolo Descrizione dell'elettrodomestico). Quando questa funzione è attivata, la temperatura nel cassetto non sarà vicina a 0 C. Piuttosto, il cassetto funzionerà come un **cestino per frutta e verdura** indipendentemente dall'impostazione o dalla posizione dello slider, che può portare al deterioramento del cibo. Pertanto, si consiglia di spostare il cibo sensibile a temperature più elevate in un luogo più adatto.

Allarme di temperatura troppo elevata

- Ogni volta che si accende l'elettrodomestico, viene attivato un ritardo di 24 ore nel funzionamento dell'allarme. Se l'elettrodomestico non raggiunge una temperatura sufficientemente bassa dopo questo periodo, verrà attivato l'allarme.

Se la temperatura all'interno dell'elettrodomestico è troppo alta, verrà attivato l'allarme acustico (tono intermittente) e lampeggerà la luce sopra la temperatura impostata per il vano in cui la temperatura è troppo alta.

Comandi dell'apparecchio

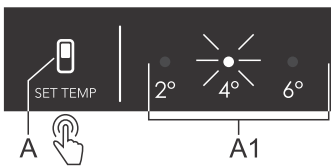

Se la temperatura è troppo alta nel vano frigorifero, la luce sopra la temperatura impostata **A1** lampeggerà.

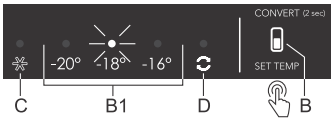

Se la temperatura è troppo alta nel vano congelatore, la luce sopra la temperatura impostata **B1** lampeggerà.

Disattivazione dell'allarme:

- Per riconoscere e disattivare l'allarme acustico, premere il tasto **A** o il tasto **B**. Se l'allarme non è spento, verrà attivato ogni ora per circa 15 minuti.
- Quando si preme il tasto **A** o il tasto **B** per la prima volta, l'allarme sarà riconosciuto e spento. Quando si preme nuovamente il tasto, funzionerà già come tasto di regolazione delle Impostazioni.
- La luce sopra la temperatura impostata **A1** o **B1** lampeggerà fino a quando l'elettrodomestico raggiunge una temperatura sufficientemente bassa.

Allarme porta aperta

Se la porta del frigorifero o del congelatore rimane aperta per più di 2 minuti, viene attivato un allarme acustico (segnale acustico ripetitivo). Se l'allarme non viene disattivato manualmente, suonerà per 10 minuti.

Per spegnere l'allarme: per spegnere l'allarme, chiudere la porta dell'elettrodomestico.

💡 INFORMAZIONE!

Se si spegne l'allarme premendo il tasto **B**, si attiverà di nuovo dopo 4 minuti se la porta è ancora aperta.

💡 INFORMAZIONE!

Se si lascia la porta aperta per più di 10 minuti, l'allarme si fermerà e la luce sopra il display -16 °C o -18 °C inizierà a lampeggiare. Il funzionamento dell'elettrodomestico passerà alla modalità provvisoria per fornire un raffreddamento sufficiente e prevenire il deterioramento del cibo nonostante la porta aperta.

Conservazione e congelamento degli alimenti

Distribuzione consigliata

Scomparti del frigorifero

- Scomparto superiore: cibo in scatola, pane, vino, pasta, ecc.
- Scomparto medio: latticini, piatti pronti, dessert, bevande analcoliche, birra, cibi cotti, ecc.
- Scomparto inferiore: carne, prodotti a base di carne, latticini, salami prodotti di salumeria.

INFORMAZIONE!

Conservare gli alimenti a breve scadenza sul retro di un ripiano o di un cassetto alla temperatura più bassa.

AVVISO!

Non conservare nel frigorifero frutta (banane, ananas, papaia, agrumi) e verdure (zucchine, pomodori, melanzane, cetrioli, peperoni dolci e patate) sensibili alle basse temperature.

Sezioni dello sportello

- Scomparti superiori/centrali: uova, burro, formaggio, salse e affini
- Scomparti inferiori: bevande, lattine, bottiglie, ecc.

Sezioni del comparto freezer

- Sezione superiore: avanzi, ghiaccio, pizza.
- Sezione centrale: carne, pesce, pane.
- Sezione inferiore: alimenti da freezer, verdure e frutta.

AVVISO!

Non conservare lattuga, uova, mele, pere, uva, pesche, yogurt, latticello, panna acida o maionese all'interno del freezer.

Evitare la contaminazione del cibo

Per evitare la contaminazione del cibo è consigliabile attenersi alle seguenti istruzioni:

- Tenere aperto lo sportello per lunghi periodi può causare un notevole aumento della temperatura negli scomparti dell'apparecchio.
- Pulire regolarmente le superfici che vengono a contatto con gli alimenti e pulire regolarmente i sistemi di drenaggio accessibili.
- Conservare carne cruda e pesce in contenitori adatti affinché non vengano a contatto o gocciolino su altri alimenti.
- Se l'apparecchio di refrigerazione rimane vuoto per lunghi periodi, spegnerlo, scongelarlo, pulirlo, asciugarlo e lasciare lo sportello aperto per impedire la formazione di muffa all'interno dell'apparecchio.

Conservazione e congelamento degli alimenti

Conservazione di cibi freschi nel frigorifero

Raccomandazioni importanti per la conservazione di alimenti freschi

- Per mantenere la qualità dei cibi freschi è necessario assicurarsi che:
 - gli alimenti siano ben confezionati;
 - l'apparecchio si trovi alla temperatura corretta;
 - l'apparecchio sia ben pulito.
- Prendere nota della data di scadenza indicata sulla confezione degli alimenti.
- Mettere gli alimenti in frigorifero in contenitori sigillati o in imballaggi adeguati. Ciò consentirà al cibo di rimanere asciutto, impedendogli di raccogliere o diffondere gli odori.
- Non conservare nel frigorifero materiali infiammabili, instabili o esplosivi.
- Conservare le bottiglie aperte in posizione verticale e chiuderle saldamente.
- Alcune soluzioni organiche, come gli oli essenziali, il contenuto delle bucce di limoni e arance e l'acido butirrico, se a contatto per lungo tempo con materiali plastici, possono consumare gli alimenti e causarne prematuramente il deterioramento.
- Un odore sgradevole indica che l'apparecchio non è pulito o contiene alimenti soggetti a deperimento (fare riferimento al capitolo "Manutenzione").
- Estrarre i cibi deperibili fuori dal frigorifero se si lascia l'abitazione per lungo periodo di tempo.

Congelare e conservare gli alimenti nel freezer

Raccomandazioni importanti per la conservazione di alimenti freschi

- La quantità massima di cibo che è possibile inserire nel freezer in un solo carico è indicata sulla targhetta d'identificazione. Inserendo nel freezer più alimenti rispetto al limite consentito si rallenterà il processo di congelamento, con conseguente peggioramento della qualità dei cibi. Inoltre, si andranno a intaccare gli alimenti congelati già presenti all'interno dello scomparto.
- Utilizzare esclusivamente cibi freschi di buona qualità e adatti al congelamento.
- Attendere che gli alimenti caldi si raffreddino sino a temperatura ambiente.
- Il cibo necessita di essere congelato rapidamente. Si consiglia di utilizzare piccoli imballaggi.
- Utilizzare imballaggi a tenuta stagna per evitare che gli alimenti si seccino, perdendo in tal modo le proprie vitamine.
- Scrivere la tipologia e la quantità di cibo sulle rispettive confezioni, insieme alla data di congelamento.
- Evitare che i cibi freschi vengano in contatto con gli alimenti congelati.
- È possibile rimuovere tutti i cassetti in modo da utilizzare interamente la capienza del vano freezer. Collocare gli alimenti direttamente su un ripiano e alla base del freezer.

Congelare grandi quantità di cibo fresco

- Attivare la funzione di congelamento intensivo 24 ore prima di inserire il cibo all'interno del freezer.

Per assicurarti che il cibo si congeli il più rapidamente possibile, disponi le confezioni come descritto di seguito:

- Dividere il cibo fresco in confezioni più piccole (1 kg). Posizionare due confezioni contro la parete posteriore lungo il bordo sinistro e destro del cassetto superiore, una al centro davanti a

Conservazione e congelamento degli alimenti

loro (anche nel cassetto superiore) e una nel cassetto di mezzo, a contatto con la parte centrale della parete posteriore.

Raccomandazioni importanti per la conservazione di alimenti congelati

- Seguire le istruzioni del produttore per la conservazione e l'uso di alimenti surgelati. Prendere nota della temperatura di conservazione raccomandata e della data di scadenza indicata sulla confezione.
- Utilizzare solo alimenti in imballaggi integri che siano stati conservati a una temperatura di -18° C o inferiore.
- Non comprare alimenti ricoperti di brina. Ciò indica che il cibo si è scongelato interamente o è stato scongelato parzialmente in più occasioni e, di conseguenza, è di qualità inferiore.
- Assicurarsi che il cibo non si scongeli durante il trasporto. L'aumento della temperatura ridurrebbe la durata di conservazione e danneggerebbe la qualità del cibo.

Tempi di conservazione consigliati per alimenti surgelati in freezer

Tipo di alimento	Conservabilità
Frutta, carne bovina	Da 10 a 12 mesi
Verdure, carne di vitello, pollame	Da 8 a 10 mesi
Carne di cervo	Da 6 a 8 mesi
Carne di maiale	Da 4 a 6 mesi
Carne macinata o finemente tritata	4 mesi
Pane, pasta, piatti cotti, pesce bianco	3 mesi
Fratteglie	2 mesi
Salumi affumicati, pesce azzurro	1 mese

Scongelare alimenti surgelati

- Lo scongelamento dei cibi è un passo importante nella conservazione degli alimenti preservati nel freezer. Il cibo dev'essere scongelato nel modo corretto.
- I metodi adatti per scongelare gli alimenti sono:
 - In frigorifero;
 - sotto un getto di acqua fredda;
 - nel forno a microonde o in un forno convenzionale provvisto di programma di scongelamento.
- Alcuni prodotti surgelati possono essere preparati senza bisogno di scongelarli. Il produttore lo indicherà sulla confezione.
- Il cibo dev'essere confezionato in piccole porzioni. In questo modo il cibo si scongela più velocemente.
- Utilizzare il cibo parzialmente o completamente scongelato il più rapidamente possibile. I batteri presenti negli alimenti scongelati tendono a riprendersi e a danneggiare rapidamente il cibo. Ciò vale in particolar modo per frutta, verdura e alimenti pronti.
- Non ricongelare parzialmente o completamente il cibo.

Sbrinamento dell'apparecchio

Sbrinamento automatico del vano frigorifero

Il compartimento di refrigerazione si sbrina automaticamente di volta in volta.

Sbrinamento del congelatore NoFrost

Il congelatore NoFrost si sbrina automaticamente. Eventuali depositi di ghiaccio si scioglieranno.

Eventuali depositi di ghiaccio o brina che si formano nel vano congelatore possono essere causati da un uso insolito dell'apparecchio (apertura troppo frequente o per periodi prolungati dello sportello, chiusura non corretta, ecc.). Il freezer dovrà quindi essere scongelato manualmente.

Scongelamento manuale di un congelatore NoFrost

- Uno strato di gelo potrebbe accumularsi sulle pareti dell'elettrodomestico nonostante la funzione NoFrost. Questo di solito è il risultato di un uso anomalo dell'elettrodomestico, come aprire la porta troppo frequentemente, lasciare la porta aperta per troppo tempo, scarsa tenuta della porta, ecc.

In tal caso, il congelatore può essere scongelato manualmente, secondo la seguente procedura:

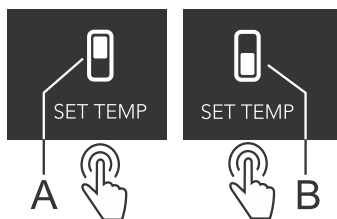

- **Per attivare:** Premere contemporaneamente e tenere premuti i tasti **A** e **B**. Si sente un segnale acustico e le luci sopra i display **2** e  inizieranno a lampeggiare; le luci continueranno a lampeggiare fino a quando la funzione è attivata.
- **Per disattivare:** Al termine del processo di scongelamento, la funzione viene disattivata automaticamente. La temperatura impostata sarà indicata sui display **A1** e **B1**.

AVVISO!

Per sbrinare non utilizzare spray di sbrinamento poiché possono fondere le parti in plastica e sono nocivi alla salute.

AVVISO!

Non utilizzare coltelli o altri oggetti appuntiti quando si rimuove il ghiaccio in quanto potrebbero danneggiare il sistema di raffreddamento.

Pulizia dell'apparecchio

AVVISO!

Spegnere l'apparecchio e rimuovere la spina dalla presa prima di procedere alla pulizia.

AVVISO!

Non utilizzare detergenti abrasivi poiché possono danneggiarne la superficie.

INFORMAZIONE!

Attivare la funzione di congelamento intensivo 24 ore prima pulire il freezer.

- Pulire regolarmente l'interno dell'apparecchio con acqua tiepida. Se necessario, aggiungere all'acqua un detergente neutro o un detergente specifico per frigoriferi. Pulire tutte le superfici con un panno morbido. Strofinare le parti pulite con un panno imbevuto d'acqua tersa e asciugarle accuratamente.
- Non lavare i componenti dell'apparecchio in lavastoviglie, in quanto potrebbero uscirne danneggiati.
- L'unità condensatrice montata sulla parete di fondo accanto al compressore (possiedono solo alcuni modelli) deve essere sempre mantenuta pulita, priva di polvere o depositi derivanti da fumo o esalazioni della cucina. Di tanto in tanto pulire la polvere utilizzando una spazzola morbida non metallica o un aspirapolvere.

AVVISO!

Se non si utilizza l'apparecchio per periodi prolungati, è necessario spegnerlo con il pulsante corrispondente e scollegarlo dalla rete. Svuotare, sbrinare e pulire l'apparecchio e lasciare socchiuso lo sportello.

Quando si hanno dubbi sul fatto che l'elettrodomestico funzioni correttamente, non si deve immediatamente presumere che sia difettoso. Si consiglia di controllare in ogni caso i punti nella seguente tabella.

Problema	Causa/Soluzione
L'apparecchio dopo la connessione alla rete elettrica non funziona:	<ul style="list-style-type: none"> • Controllare se nella presa c'è tensione elettrica e se l'apparecchio è acceso.
Il sistema di raffreddamento è attivo ininterrottamente da troppo tempo:	<ul style="list-style-type: none"> • Temperatura troppo alta dell'ambiente. • Frequente apertura della porta o porta aperta troppo a lungo. • La porta non viene chiusa correttamente (forse oggetti estranei nella porta, cedimento della porta, chiusura difettosa: controllare la tenuta, ecc.). • Quantità eccessiva di alimenti freschi inseriti.
L'eccessivo accumulo di ghiaccio nella parete posteriore interna del frigorifero è conseguenza di:	<ul style="list-style-type: none"> • Frequente apertura della porta o porta aperta troppo a lungo. • inserimento di alimenti caldi nel frigorifero, • contatto degli alimenti o dei contenitori con la parte posteriore interna del frigorifero, • chiusura non ermetica della porta. • Se la guarnizione è sporca o danneggiata, deve essere pulita o sostituita.
Accumulo di ghiaccio o brina all'interno del congelatore:	<ul style="list-style-type: none"> • La porta è stata aperta troppo a lungo o troppo spesso. • La porta non è chiusa correttamente. • La porta ha una scarsa tenuta (la guarnizione è sporca, la porta non è allineata correttamente, la guarnizione è danneggiata, ecc.). • Scongelare manualmente l'elettrodomestico.
Le goccioline sui ripiani sopra i cassetti:	<ul style="list-style-type: none"> • È un fenomeno transitorio, che, in caso di temperatura elevata e umidità nell'ambiente non può essere del tutto evitato. Il fenomeno scompare da solo quando la temperatura e l'umidità si normalizzano. Si consiglia di pulire frequentemente i cassetti e di asciugare le gocce ogni tanto. • Aprire il regolatore di umidità. • Conservare gli alimenti in buste o in imballaggi che si chiudono bene.
L'acqua fuoriesce dal frigorifero:	<ul style="list-style-type: none"> • L'apertura per il deflusso dell'acqua è ostruita, l'acqua di sbrinamento sgocciola fuori dalla scanalatura per la raccolta dell'acqua. • Pulire l'apertura ostruita, per esempio con una cannuccia. • Far scongelare l'accumulo spesso di ghiaccio manualmente (vedi il capitolo "Sbrinamento dell'apparecchio").

Tabella guasti

La tabella prosegue dalla pagina precedente

Problema	Causa/Soluzione
L'illuminazione LED non funziona:	<ul style="list-style-type: none"> • Se la luce LED non si accende, rivolgersi al centro assistenza. • Non riparare da soli l'illuminazione LED, si rischia di entrare in contatto con l'alta tensione!
La luce sopra il display della temperatura impostata lampeggerà	<ul style="list-style-type: none"> • Frequente apertura della porta o porta aperta troppo a lungo. • Porta non chiusa correttamente (possibili impurità sulla guarnizione, porta disallineata, guarnizione danneggiata, ecc.). • È mancata la corrente elettrica a lungo. • Quantità eccessiva di alimenti freschi inseriti.
La luce di segnalazione sopra il display 2°C e/o la luce di segnalazione sopra il display D lampeggia:	<ul style="list-style-type: none"> • I tasti del sensore non rispondono. Chiamare un centro di assistenza per la riparazione. • Fino a quando l'elettrodomestico non viene riparato da un tecnico di assistenza, l'apparecchio funzionerà in modalità provvisoria. L'elettrodomestico manterrà automaticamente la temperatura più adatta per ogni scomparto.
La luce di segnalazione sopra l'indicatore 4°C lampeggia:	<ul style="list-style-type: none"> • Errore o guasto del sensore di temperatura del vano frigorifero. Chiamare un centro di assistenza per la riparazione. Fino a quando l'elettrodomestico non viene riparato da un tecnico di assistenza, l'apparecchio funzionerà in modalità provvisoria. L'elettrodomestico manterrà automaticamente la temperatura più adatta per ogni scomparto.
La luce di segnalazione sopra l'indicatore 6°C lampeggia:	<ul style="list-style-type: none"> • Errore o guasto del sensore di temperatura del vano congelatore. Chiamare un centro di assistenza per la riparazione. Fino a quando l'elettrodomestico non viene riparato da un tecnico di assistenza, l'apparecchio funzionerà in modalità provvisoria. L'elettrodomestico manterrà automaticamente la temperatura più adatta per ogni scomparto.
La luce di segnalazione sopra l'indicatore -18°C lampeggia:	<ul style="list-style-type: none"> • La porta è stata aperta per troppo tempo. Chiudere la porta. • Se l'illuminazione nello scomparto non funziona, il sensore della porta del vano frigorifero non funziona. Chiamare un centro di assistenza per organizzare una riparazione. L'elettrodomestico funzionerà in modalità provvisoria fino a quando non viene riparato. L'elettrodomestico manterrà automaticamente la temperatura più adatta per ogni scomparto.
La luce di segnalazione sopra l'indicatore -16°C lampeggia:	<ul style="list-style-type: none"> • La porta del vano congelatore è stata aperta troppo a lungo. Chiudere la porta.
La luce di segnalazione sopra l'indicatore C lampeggia:	<ul style="list-style-type: none"> • Guasto del ventilatore del vano. Chiamare un centro di assistenza per la riparazione. L'elettrodomestico non funziona normalmente. Trasferire il cibo in un luogo fresco e spegnere l'elettrodomestico.

La tabella prosegue dalla pagina precedente

Problema	Causa/Soluzione
La luce di segnalazione sopra l'indicatore C lampeggia rapidamente:	<ul style="list-style-type: none"><li data-bbox="576 304 1453 443">• Guasto del ventilatore del vano condensatore. Chiamare un centro di assistenza per la riparazione. L'elettrodomestico non funziona normalmente. Trasferire il cibo in un luogo fresco e spegnere l'elettrodomestico.

Se non si riesce a risolvere il problema, contattare il centro di assistenza. In tal caso, indicare il tipo, il modello e il numero di serie riportati sulla targhetta o sull'etichetta all'interno dell'apparecchio.

Smaltimento dell'imballo e dell'apparecchio

Questo apparecchio è fabbricato con materiali sostenibili. L'apparecchio deve essere smaltito in modo responsabile al termine del suo ciclo di vita. Contattare le autorità locali per saperne di più sulla metodologia corretta.

INFORMAZIONE!

Riferirsi inoltre al capitolo "Smaltimento" nelle istruzioni di sicurezza.

L'imballo di questo apparecchio è riciclabile. Potrebbero essere stati utilizzati i seguenti materiali:

- Cartone
- Pellicole di polietilene (PE)
- polistirene senza CFC (schiuma dura PS).

Smaltire i suddetti materiali in modo responsabile e in accordo con le normative vigenti.



L'apparecchio è contrassegnato con il simbolo del bidone della spazzatura barrato per attirare l'attenzione sui requisiti di smaltimento separato degli elettrodomestici. Ciò significa che non sarà possibile gettare l'apparecchio tra i rifiuti domestici indifferenziati alla fine del suo ciclo di vita. L'apparecchio dovrà essere portato in un apposito centro di smaltimento per rifiuti urbani separati o presso un rivenditore che fornisca tale servizio.

La raccolta e lo smaltimento separato di apparecchi domestici consente di evitare conseguenze dannose per l'uomo e per l'ambiente. Ciò garantisce che i materiali utilizzati per realizzare l'apparecchio possano essere recuperati e che si possano ottenere notevoli risparmi nell'utilizzo di energia e materie prime.



Dichiarazione di conformità

Con la presente dichiariamo che i nostri prodotti sono conformi alle Direttive Europee, ai regolamenti e ai requisiti applicabili nonché a tutti i requisiti delle norme a cui si fa riferimento.

ASKO

Inspired by Scandinavia

Le istruzioni per l'uso dell'apparecchio si possono trovare anche sul nostro sito web: www.asko.com



838308-a3

