

ASKO
Inspired by Scandinavia



ISTRUZIONI PER L'USO

Macchina da caffè

IT

CM8477x

Sommario

Simboli utilizzati	3	Pulizia di tutti i componenti del contenitore del latte	26
Sicurezza	4	Pulizia del circuito interno dell'apparecchiatura	26
La Macchina Da Caffè	8	Pulizia del contenitore dei fondi di caffè	27
Gentile cliente!	8	Pulizia del vassoio raccogli-gocce	27
Descrizione dell'apparecchiatura	9	Pulizia dell'interno della macchina da caffè	28
Tasti e simboli	12	Pulizia del serbatoio dell'acqua	28
Funzionamento	15	Pulizia degli erogatori di caffè	28
Prima del primo utilizzo dell'apparecchiatura	15	Pulizia dell'imbuto per caffè premacinato	29
Regolazione dell'apparecchiatura su "On"	16	Decalcificazione dell'apparecchiatura	29
Impostazione dell'apparecchiatura su "Standby" e su "Off"	17	Regolazione della durezza dell'acqua	30
Consigli e suggerimenti importanti per la preparazione del caffè	17	Installazione di un filtro per addolcire l'acqua	31
Preparazione del caffè con i chicchi	18	Sostituzione di un filtro per addolcire l'acqua	32
Preparazione del caffè con caffè premacinato	18	Rimozione di un filtro per addolcire l'acqua	32
Regolazione del livello di macinatura	18	Pulizia mensile del gruppo infusore	32
Preparazione di bevande calde a base di latte	19	Pulizia semestrale del gruppo infusore	34
Preparazione di due tazze di caffè	20	Uso del contenitore del latte	36
Personalizzazione delle bevande	20	Ricerca dei guasti	38
Erogazione di una bevanda personalizzata	20	Aspetti ambientali	41
Personalizza profilo utente	21	Smaltimento dell'apparecchio e dell'imballaggio	41
Erogazione di acqua calda o vapore	21	Per l'Italia	42
Impostazioni	22	Installazione	44
Menu impostazioni	22	Sicurezza	44
Manutenzione	24	Dimensioni	45
Pulizia dell'apparecchiatura	24	Incasso sotto piano	46
Pulizia dell'erogatore dell'acqua calda	24	Appunti personali	48
Pulizia dei tubi interni del contenitore del latte e l'ugello	25		

Simboli utilizzati

I simboli elencati vengono utilizzati nelle istruzioni ed hanno il seguente significato:

 **INFORMAZIONE!**

Informazioni, consigli, suggerimenti o raccomandazioni

 **AVVISO!**

Avviso di pericolo

 **SCOSSA ELETTRICA!**

Avviso di pericolo di scossa elettrica

 **SUPERFICIE CALDA!**

Avviso di pericolo di superficie calda

 **PERICOLO DI INCENDIO!**

Avviso di pericolo di incendio

 **CORRETTO**

 **ERRATO**

È importante leggere attentamente le istruzioni.

AVVISO!

LEGGERE ATTENTAMENTE E CONSERVARE PER FUTURE CONSULTAZIONI!!

A cosa prestare attenzione





AVVISO!

L'apparecchio e le sue parti accessibili possono diventare molto calde durante l'uso. Maneggiare l'apparecchio con cautela evitando di toccare le parti calde.

- I bambini di età pari o superiore agli otto anni e le persone con ridotte capacità fisiche, sensoriali e mentali o con conoscenze ed esperienze insufficienti possono usare questo apparecchio sotto appropriata supervisione o se hanno ricevuto istruzioni appropriate sull'uso sicuro dell'apparecchio e se ne comprendere i pericoli relativi uso dell'apparecchio.
- Questo apparecchio può essere utilizzato da persone con capacità fisiche, sensoriali o mentali ridotte, o senza adeguate esperienze e conoscenze, purché sorvegliate e istruite sull'uso corretto dell'apparecchio e sui pericoli connessi.
- I bambini devono essere tenuti sotto sorveglianza per accertarsi che non giochino con l'apparecchio.
- I bambini non devono pulire l'apparecchio e non devono svolgere lavori di manutenzione su di esso senza un'adeguata supervisione.
- Scollegare sempre l'apparecchio dall'alimentazione, se viene lasciato incustodito e prima del montaggio, dello smontaggio o della pulizia.



Le superfici contrassegnate con questo simbolo diventano calde durante l'uso (il simbolo è presente solo su alcuni modelli).

-  **AVVISO!**
È tassativamente proibito aprire l'apertura di riempimento durante l'uso.
-  **AVVISO!**
Evitare versamenti sul connettore.
-  **AVVISO!**
L'utilizzo improprio dell'apparecchio può essere causa di lesioni.
- Le superfici soggette a riscaldamento sono soggette a calore residuo dopo l'uso.
-  **AVVISO!**
Non usare l'apparecchio se le superfici in cristallo non sono integre.
- Non immergere l'apparecchio in acqua.
- Questo è esclusivamente un apparecchio per uso domestico. L'apparecchio non è destinato all'uso in: aree cucina attrezzate in negozi, uffici e altri ambienti di lavoro; case coloniche; stanze di alberghi, motel e altre strutture ricettive; ambienti come stanze in affitto e bed & breakfast.
- Se il cavo di alimentazione è danneggiato, deve essere sostituito dal produttore, o da un tecnico del centro assistenza, o da una persona qualificata per evitare il rischio di scosse elettriche.
- Evitare che l'apparecchio sporga dalla sua sede, non inclinarlo e non collocare oggetti pesanti o instabili su di esso.
- Il produttore non si assume alcuna responsabilità per danni provocati da un uso scorretto, improprio o irragionevole dell'apparecchio.
- Non toccare le superfici calde durante l'uso. Utilizzare le manopole o le maniglie.

Sicurezza

- In caso di guasti, scollegare immediatamente l'apparecchio dalla rete elettrica. Per richieste di riparazione contattare il servizio di assistenza.
- Richiedere esclusivamente parti di ricambio originali. Il mancato rispetto delle indicazioni summenzionate può ridurre la sicurezza dell'apparecchio.
- Non collocare sull'apparecchio oggetti contenenti liquidi o materiali infiammabili o corrosivi.
- Utilizzare l'apposito vano per alloggiare gli accessori e il materiale d'uso (ad esempio, i chicchi di caffè).
- Non toccare l'apparecchio con le mani umide.
- Scollegare direttamente dalla presa elettrica estraendo la spina.
- Non esercitare mai alcuna trazione sul cavo, onde evitare di danneggiarlo.

Uso previsto

- Questo apparecchio è progettato esclusivamente per uso domestico (circa 3000 tazze all'anno). Qualsiasi altro utilizzo è da considerarsi improprio e annulla ogni garanzia.
- Questo apparecchio è progettato per la preparazione e l'erogazione di "caffè espresso" e "bevande calde". Si raccomanda di prestare la massima attenzione durante l'uso per evitare ustioni causate da fuoriuscite d'acqua bollente o vapore.
- Questo apparecchio è stato progettato e prodotto per preparare bevande a base di caffè, latte e acqua calda. Utilizzare esclusivamente acqua potabile nel serbatoio. Non utilizzare mai gli accessori per preparare bevande diverse da quelle descritte nelle presenti istruzioni. Qualsiasi altro utilizzo è da considerarsi improprio e quindi pericoloso. Il produttore non si assume alcuna responsabilità per danni provocati da un uso improprio dell'apparecchio.
- Pulire accuratamente tutti i componenti, in particolare le parti in contatto con il latte.



Sicurezza

- **IMPORTANTE:** per evitare danni all'apparecchio, non utilizzare detergenti alcalini. Utilizzare un panno morbido e, se necessario, un detergente neutro.

La Macchina Da Caffè

Gentile cliente!

Benvenuti nella nostra famiglia ASKO in espansione!

Siamo orgogliosi dei nostri elettrodomestici. Ci auguriamo che questo apparecchio possa essere un sostegno apprezzato e affidabile per molti anni a venire.

Si prega di leggere le istruzioni per l'uso prima dell'utilizzo. Includono suggerimenti generali, informazioni riguardo alle impostazioni e alle modifiche che è possibile effettuare e su come prendersi cura al meglio dell'apparecchio.

CONSIGLI!

È possibile trovare la versione più recente delle istruzioni per l'uso sul nostro sito web.

Buona cucina!

Descrizione dell'apparecchiatura



- A. Il mio profilo
- B. Impostazioni
- C. Profilo utente
- D. Aroma selezionato
- E. Ora
- F. Quantità selezionata
- G. Aroma
- H. Quantità
- I. Scorrimento a sinistra/destra
- J. Bevande disponibili per la selezione



Quando viene visualizzata questa schermata principale, l'apparecchiatura è pronta all'uso.

La Macchina Da Caffè

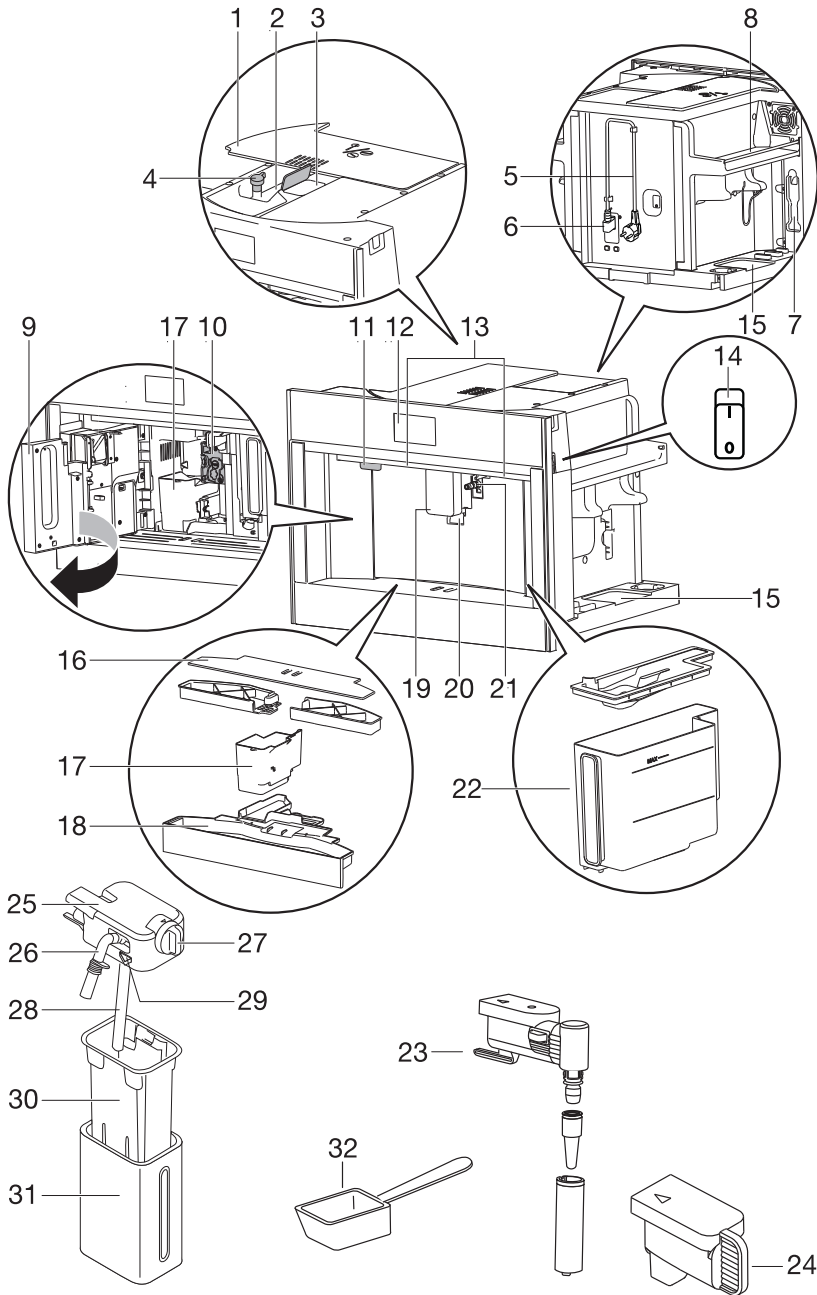









1. Coperchio del contenitore chicchi di caffè
2. Contenitore chicchi di caffè
3. Imbuto per il caffè macinato (con il coperchio)
4. Manopola di regolazione del livello di macinatura
5. Cavo di alimentazione
6. Connettore IEC
7. Area del cucchiaino dosatore
8. Area di riscaldamento della tazza
9. Porta di manutenzione
10. Gruppo infusore
11. Pulsante On/Standby
12. Pannello di controllo
13. Illuminazione
14. Interruttore principale
15. Area accessori (sinistra/destra)
16. Piattaforma tazza
17. Contenitore fondi
18. Vassoio raccogli gocce con indicatore di livello
19. Erogatori del caffè (altezza regolabile)
20. Spie della tazza
21. Ugello di collegamento acqua calda
22. Serbatoio dell'acqua
23. Erogatore dell'acqua calda
24. Ugello di collegamento coperchio
25. Coperchio con montalatte
26. Erogatore di schiuma di latte (regolabile)
27. Manopola di regolazione schiuma di latte
28. Tubo di ingresso latte
29. Tasto di rilascio
30. Contenitore del latte
31. Alloggiamento termico
32. Cucchiaino dosatore per caffè premacinato

Kit di manutenzione

- Striscia indicatrice della durezza dell'acqua
- Decalcificatore
- Filtro per addolcire l'acqua (solo alcuni modelli)
- Spazzola/Panno per pulire
- Detergente per il latte
- O-ring e lubrificante

La Macchina Da Caffè

Tasti e simboli

















Tasti	
	Il mio profilo <p>È possibile personalizzare varie impostazioni delle bevande per il profilo utente mostrato nella schermata principale.</p> <ul style="list-style-type: none">• V. capitolo "Personalizzazione delle bevande".• Non è possibile usare questo tasto quando sul display viene visualizzato il profilo ospite.
	Impostazioni <ul style="list-style-type: none">• V. capitolo "Menu Impostazioni".
	Profilo utente <p>Toccare questo tasto per selezionare il profilo utente corretto. Sono disponibili sei diversi profili utente e un profilo ospite.</p> <ul style="list-style-type: none">• Se si sceglie una bevanda personalizzata per il profilo, questa verrà erogata in base alle impostazioni personalizzate salvate. V. capitolo "Erogazione di una bevanda personalizzata".• Se si seleziona il profilo ospite, le bevande verranno erogate in base alle impostazioni predefinite.
	Personalizza profilo utente <ul style="list-style-type: none">• V. capitolo "Personalizzazione del profilo utente".
	Aroma <ul style="list-style-type: none">• Toccare questo tasto diverse volte per selezionare "Premacinato" oppure scegliere un aroma.
	Quantità <ul style="list-style-type: none">• Toccare questo tasto diverse volte per selezionare la quantità di caffè.
	Scorrimento a sinistra/destra <ul style="list-style-type: none">• Toccare questi tasti finché sul display non viene visualizzata la variabile corretta.
	OK
	Arresto

La Macchina Da Caffè

La tabella prosegue dalla pagina precedente

Tasti	
 Esc	Esc Annulla o torna indietro di un'operazione. <ul style="list-style-type: none">• I valori non vengono salvati.
 Next	Avanti
 Meno (-) / Più (+)	Meno (-) / Più (+) <ul style="list-style-type: none">• Consente di adattare un aroma quando si personalizza una bevanda.
 Avvio	Avvio
 Invio	Invio <ul style="list-style-type: none">• Consente di accedere a un menu.
 Espresso doppio	Espresso doppio <ul style="list-style-type: none">• Questo tasto touch viene visualizzato sul display per qualche secondo all'inizio della preparazione di un caffè.
 Extra	Extra <ul style="list-style-type: none">• Aumentare la quantità di acqua per la bevanda che si sta preparando.
 On/Off	On/Off <ul style="list-style-type: none">• L'impostazione è disattivata "Off".
 On/Off	On/Off <ul style="list-style-type: none">• L'impostazione è disattivata "On".

La Macchina Da Caffè

Simboli	
	Il mio aroma (se programmato) / Standard
	<ul style="list-style-type: none"> • Premacinato
	<ul style="list-style-type: none"> • Ultraleggero
	<ul style="list-style-type: none"> • Leggero
	<ul style="list-style-type: none"> • Medio
	<ul style="list-style-type: none"> • Forte
	<ul style="list-style-type: none"> • Extra forte
	La mia quantità (se programmato) / Standard
	<ul style="list-style-type: none"> • Piccolo
	<ul style="list-style-type: none"> • Medio
	<ul style="list-style-type: none"> • Grande
	<ul style="list-style-type: none"> • Extra grande
	Impostazioni salvate
	Valore predefinito
	Funzione avvio automatico attivata
	Risparmio energetico attivato
	Filtro attivato

Prima del primo utilizzo dell'apparecchiatura

Rimuovere l'imballaggio. Verificare che il prodotto sia integro e non danneggiato. Verificare che siano presenti tutti gli accessori. Non usare l'apparecchiatura se presenta danni evidenti. In caso di problemi, rivolgersi al reparto assistenza.

NOTA!

- L'apparecchiatura è stata testata in fabbrica con caffè. Pertanto, la presenza di tracce di caffè all'interno dell'apparecchiatura è da considerarsi perfettamente normale.
- Adattare la durezza dell'acqua il prima possibile. Seguire le istruzioni riportate nel capitolo "Regolazione della durezza dell'acqua".

CONSIGLI!

Per migliorare le prestazioni dell'apparecchiatura, si consiglia di installare un filtro per addolcire l'acqua. Se nel modello in uso non è stato fornito in dotazione un filtro, è possibile acquistarlo presso il reparto assistenza.

NOTA!

- Riempire sempre il serbatoio con acqua fresca di rubinetto, acqua in bottiglia senza minerali aggiunti o acqua distillata adatta per l'uso alimentare.
- Al primo utilizzo dell'apparecchiatura il circuito dell'acqua è vuoto. L'apparecchiatura potrebbe risultare molto rumorosa. Il rumore diminuisce quando il circuito si riempie d'acqua.
- Al primo utilizzo dell'apparecchiatura occorre preparare 4-5 tazze di caffè prima di iniziare a ottenere risultati soddisfacenti.
- Durante la preparazione delle prime 5-6 bevande è normale sentire il rumore dell'acqua in ebollizione. Questo rumore diminuisce con l'uso.
- Tirare in avanti l'apparecchiatura per accedere all'interruttore principale, all'area con gli accessori e al coperchio del contenitore dei chicchi. Tirare in avanti gli erogatori del caffè per aprire la porta di manutenzione.
- Utilizzare l'apposito vano per alloggiare gli accessori e il materiale d'uso (ad esempio, i chicchi di caffè).

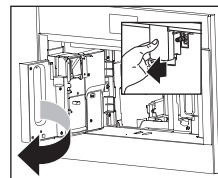
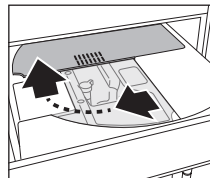
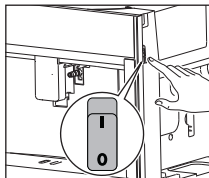
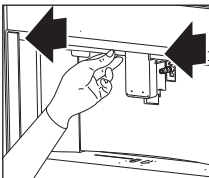

NOTA!

Leggere e seguire le istruzioni illustrate sul display. Il display mostra le informazioni e i pulsanti da usare. Le informazioni importanti sono accompagnate da un segnale acustico.

Funzionamento

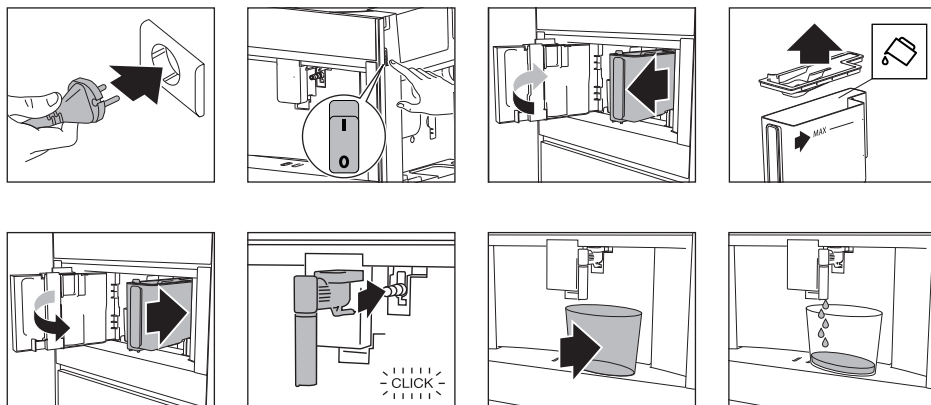

L'apparecchiatura entra automaticamente in modalità stand-by. Ora è pronta all'uso.

⚠ AVVISO!

Pericolo! Pericolo di ustione.

Durante il risciacquo dagli erogatori del caffè esce un piccolo quantitativo di acqua calda. Evitare il contatto con gli schizzi d'acqua. Non lasciare l'apparecchiatura incustodita durante l'erogazione di acqua calda.

Regolazione dell'apparecchiatura su "On"



L'apparecchiatura è pronta all'uso quando raggiunge la temperatura corretta.

Viene illustrata la schermata principale.

NOTA!

Ogni volta che l'apparecchiatura viene impostata su "On", esegue automaticamente un ciclo di preriscaldamento e risciacquo. Il ciclo non può essere interrotto. L'apparecchiatura è pronta all'uso soltanto quando il ciclo è terminato.

CONSIGLI!

Collocare una tazza sotto l'erogatore. Raccogliere l'acqua calda dal ciclo di risciacquo per scaldare la tazza.

NOTA!

Non premere l'interruttore principale quando l'apparecchiatura è impostata su "On".

Impostazione dell'apparecchiatura su "Standby" e su "Off"

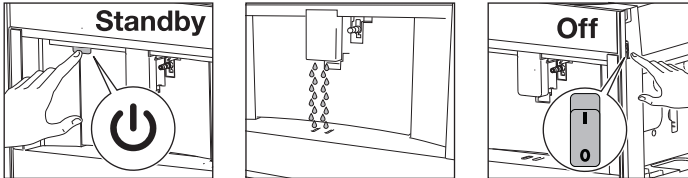

NOTA!

Ogni volta che l'apparecchiatura viene impostata su "Standby" dopo la preparazione del caffè, viene eseguito un ciclo di risciacquo automatico.

CONSIGLI!

- Se non si intende usare l'apparecchiatura per un periodo prolungato, impostarla su "Off".
- Per scollegare completamente l'apparecchio dall'alimentazione, spostare l'interruttore principale in posizione "0" (off).

Consigli e suggerimenti importanti per la preparazione del caffè

- È possibile interrompere in qualsiasi momento l'erogazione di caffè.
- Quando termina l'erogazione, si può aumentare la quantità di acqua.
- Le bevande possono essere personalizzate.
- Se il caffè scende una goccia alla volta oppure se è troppo leggero e non abbastanza cremoso, regolare il livello di macinatura.
- Preparare un caffè più caldo:
 - Eseguire un ciclo di risciacquo e riscaldare le tazze con l'acqua calda del ciclo di risciacquo.
 - Erogare acqua calda per riscaldare le tazze.
 - Usare l'impostazione "Scaldatasse" per scaldare le tazze.
 - Aumentare la temperatura del caffè.
- Abbassare gli erogatori, avvicinandoli alla tazza il più possibile. Il caffè diventerà più cremoso.
- Dopo l'erogazione del caffè, l'aroma e la quantità vengono reimpostate sulla "ricetta originale".
- Dopo la preparazione di una bevanda, l'apparecchiatura è pronta per preparare la bevanda successiva.

Funzionamento

Preparazione del caffè con i chicchi

NOTA!

Non usare chicchi di caffè verdi, caramellati o canditi: potrebbero rendere inutilizzabile la macchina.

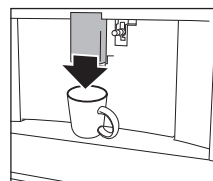
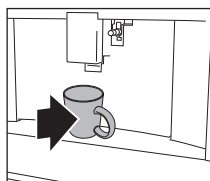
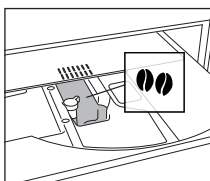
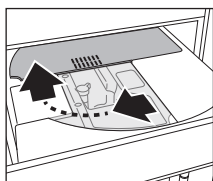

Preparazione del caffè con caffè premacinato

NOTA!

- Aggiungere il caffè premacinato soltanto quando l'apparecchiatura è impostata su "On", altrimenti il caffè potrebbe spargersi nell'apparecchiatura e danneggiarla.
- Preparare una sola tazza di caffè per volta. Non usare più di 1 cucchiaino di caffè.
- Verificare che l'imbuto non sia bloccato (v. capitolo "Manutenzione").

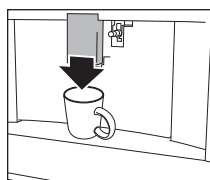
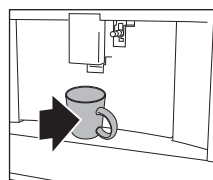
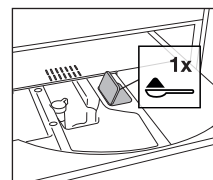
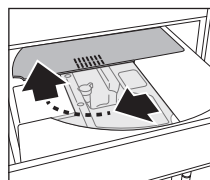
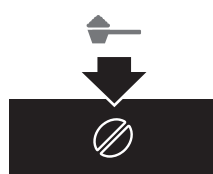

Regolazione del livello di macinatura

Per impostazione di fabbrica, la macina è regolata sulla preparazione corretta del caffè e la regolazione iniziale non dovrebbe servire. È comunque possibile regolare il livello di macinatura:

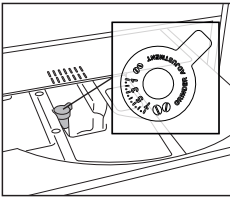

- se il caffè viene erogato troppo lentamente o non viene erogato.
 - Girare la manopola di uno scatto in senso orario verso il 7.
- per ottenere un caffè più intenso e cremoso.
 - Girare la manopola di uno scatto in senso antiorario verso l'1.

NOTA!

- Girare la manopola soltanto quando la macina è in funzione (all'inizio della preparazione del caffè). Girare la manopola uno scatto alla volta. Dopo aver preparato almeno 2 tazze di caffè, se la regolazione non ha prodotto il risultato desiderato, girare la manopola di un altro scatto.

Preparazione di bevande calde a base di latte

CONSIGLI!

- Usare latte scremato o parzialmente scremato a temperatura di frigorifero (circa 5°C) per ottenere una schiuma più densa e corposa.

Posizione	Descrizione	Consigliato per...
	Senza schiuma	Caffelatte / latte caldo
	Schiuma minima	Latte macchiato
	Schiuma massima	Cappuccino / Schiuma di latte

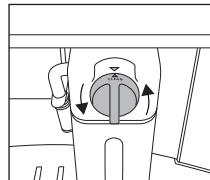
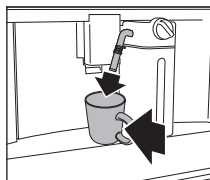
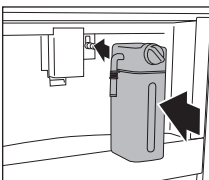
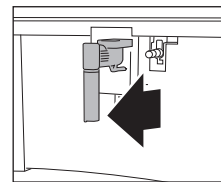
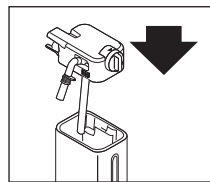
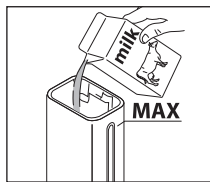
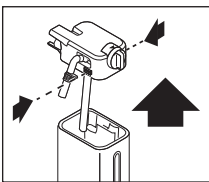

Funzionamento

NOTA!

Dopo l'erogazione di una bevanda calda a base di latte, sul display compare il messaggio CLEAN (v. capitolo "Manutenzione").

Preparazione di due tazze di caffè

Con questo apparecchio è possibile preparare un espresso o un caffè perfetti. Per garantire la qualità di ogni tazza, abbiamo scelto di non offrire l'opzione di preparazione di due caffè contemporaneamente.

Personalizzazione delle bevande

L'apparecchio consente di scegliere sei diversi profili, ciascuno associato a un'icona diversa. Per ogni bevanda è possibile salvare in un profilo l'aroma e la quantità personalizzati.

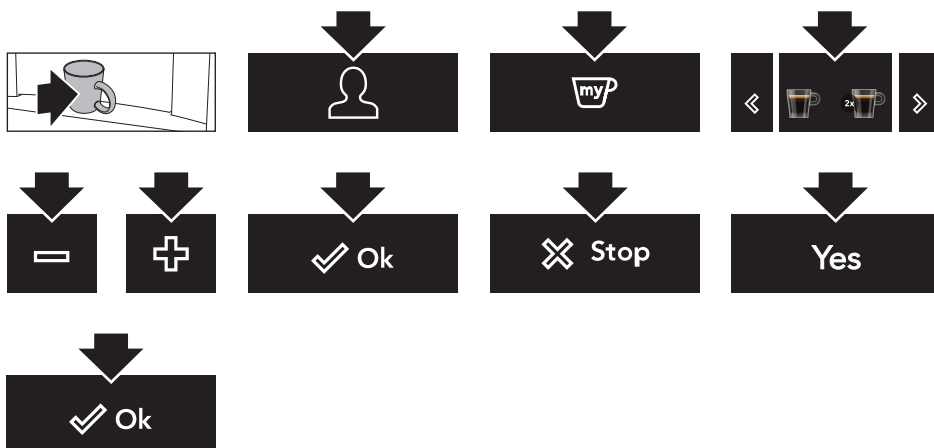

Erogazione di una bevanda personalizzata

Verificare che la schermata principale mostri il profilo utente corretto. Se si sceglie una bevanda personalizzata per il profilo, questa verrà erogata in base alle impostazioni personalizzate salvate.

CONSIGLI!

L'ordine di visualizzazione delle bevande di un profilo utente si basa sulla frequenza della selezione.



CONSIGLI!

Se si seleziona il profilo ospite, le bevande verranno erogate in base alle impostazioni predefinite.

Personalizza profilo utente



Erogazione di acqua calda o vapore

SUPERFICIE CALDA!

Pericolo! Pericolo di ustione.

- Non lasciare l'apparecchiatura incustodita durante l'erogazione di acqua calda o vapore.
- Evitare di scottarsi con gli schizzi. Prima di togliere la tazza con il liquido, interrompere l'erogazione di acqua calda o di vapore.

CONSIGLI!

Usare il vapore per riscaldare il liquido o per fare la schiuma. Immergere l'erogatore di acqua calda nel liquido. Al raggiungimento della temperatura o del livello di schiuma desiderato, arrestare l'erogazione di vapore.

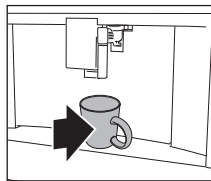
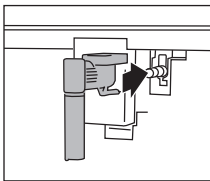

CONSIGLI!

Consigli per l'uso del vapore per fare la schiuma di latte









- Per la scelta delle dimensioni della tazza, tenere presente che il volume del liquido tende a raddoppiare o triplicare.
- Per ottenere una schiuma più cremosa, girare la tazza con movimenti lenti su e giù.

NOTA!









Pulire l'erogatore di acqua calda ogni volta che viene usato per fare la schiuma di latte (v. capitolo "Manutenzione").

Impostazioni

Menu impostazioni

	Risciacquo <p>Consente di pulire e scaldare il circuito interno dell'apparecchiatura. Fare uscire acqua calda dagli erogatori del caffè e dall'erogatore di acqua calda (se presente).</p> <ul style="list-style-type: none">• Posizionare sotto gli erogatori di caffè e di acqua calda un recipiente dalla capacità minima di 100 ml.
	Decalcificazione <p>Vedere il capitolo "Manutenzione".</p>
	Filtro dell'acqua <p>Vedere il capitolo "Manutenzione".</p>
	Impostazioni bevanda <p>Consente di controllare le impostazioni personalizzate di ogni profilo. Ripristinare i valori predefiniti di ogni bevanda.</p> <ul style="list-style-type: none">• Per maggiori informazioni consultare il capitolo "Valori predefiniti".
	Impostazione ora <p>Consente di regolare l'ora visualizzata sul display.</p>
	Autoaccensione <p>Consente di impostare l'ora di avvio automatico. Una volta raggiunta l'ora prevista, l'apparecchiatura sarà pronta per preparare il caffè.</p> <ul style="list-style-type: none">• Per usare quest'impostazione, controllare che l'ora sia impostata correttamente.• Accanto all'ora viene raffigurato il simbolo corrispondente, ad indicare che l'impostazione è attiva.
	Autospegnimento (standby) <p>Consente di impostare l'ora in cui l'apparecchiatura andrà in standby.</p>
	Scaldatazze <p>La ventola soffia aria calda nell'area di riscaldamento delle tazze.</p> <ul style="list-style-type: none">• Per riscaldare la tazza viene usato il calore residuo dell'apparecchiatura. Il calore ottenuto dipende dalla quantità di tempo in cui la macchina è stata impostata su "On".
ECO	Risparmio energetico <p>Il consumo di energia viene ridotto in conformità alla normativa europea.</p> <ul style="list-style-type: none">• Accanto all'ora viene raffigurato il simbolo corrispondente, ad indicare che l'impostazione è attiva.• Per l'erogazione del primo caffè potrebbe essere necessario attendere qualche secondo.

La tabella prosegue dalla pagina precedente

	Temperatura caffè Consente di regolare la temperatura dell'acqua usata per preparare il caffè.
	Durezza acqua Vedere il capitolo "Manutenzione".
	Imposta lingua Consente di regolare la lingua visualizzata sul display.
	Suono Consente di accendere o spegnere il segnale acustico. <ul style="list-style-type: none">• Ogni volta che si tocca un tasto e quando si inserisce o rimuove un accessorio, viene emesso un segnale acustico.
	Illuminazione Consente di accendere o spegnere l'illuminazione. <ul style="list-style-type: none">• L'illuminazione della tazza si accende ogni volta che viene erogata una bevanda e durante ogni ciclo di risciacquo.
	Sfondo Consente di impostare il colore dello sfondo del display.
DEMO	Modalità demo Iniziare in modalità demo per mostrare le funzioni principali. <ul style="list-style-type: none">• Per uscire dalla modalità demo, impostare l'apparecchio in 'Standby'.
	Valori di fabbrica Consente di ripristinare i valori di fabbrica delle impostazioni del menu e delle quantità programmate (ma non la lingua).
	Statistiche Consente di visualizzare le statistiche dell'apparecchiatura.

Manutenzione

Pulizia dell'apparecchiatura

⚠ AVVISI!

Leggere e seguire le istruzioni illustrate sul display. Il display mostra le informazioni e i pulsanti da usare. Le informazioni importanti sono accompagnate da un segnale acustico.

NOTA!

- Non utilizzare solventi, detergenti abrasivi, alcol o prodotti chimici per pulire l'apparecchiatura!
- Non usare oggetti metallici per rimuovere incrostazioni o residui di caffè, perché potrebbero graffiare le superfici in metallo o in plastica.
- Soltanto il contenitore del latte può essere lavato in lavastoviglie. Non lavare gli altri componenti dell'apparecchiatura in lavastoviglie!

Pulizia regolare

- Erogatore di acqua calda (ogni volta che lo si usa per fare la schiuma di latte).
- Tubi interni del contenitore del latte e ugello di collegamento acqua calda (ogni volta che viene erogata una bevanda calda a base di latte).
- Contenitore del latte e tutti gli altri componenti (circa una volta al mese).
- Circuito interno dell'apparecchiatura.
- Contenitore dei fondi di caffè.
- Vassoio raccogliocce.
- Interno della macchina da caffè (circa una volta al mese).
- Serbatoio dell'acqua (circa una volta al mese e quando si sostituisce il filtro per addolcire l'acqua).
- Erogatori di caffè.
- Imbuto del caffè premacinato (circa una volta al mese).
- Gruppo infusore (almeno una volta al mese).

Pulizia speciale

- Due volte l'anno occorre smontare il gruppo infusore, lavare i componenti e lubrificare gli o-ring del gruppo infusore (v. "Pulizia semestrale del gruppo infusore").
- Ogni volta che il contenitore del latte rimane vuoto, si consiglia di lavare tutti i componenti con il detergente per il latte (v. "Uso del contenitore del latte").

Pulizia dell'erogatore dell'acqua calda

Pulire l'erogatore di acqua calda ogni volta che viene usato per fare la schiuma di latte. In questo modo si previene l'accumulo di residui di latte e si evita che la macchina si otturi.

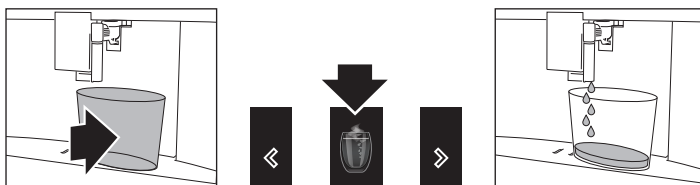

SUPERFICIE CALDA!

Attendere qualche minuto che l'erogazione di acqua calda si atteni.

NOTA!

Lavare con cura tutti i componenti dell'erogatore con una spugna e acqua calda.

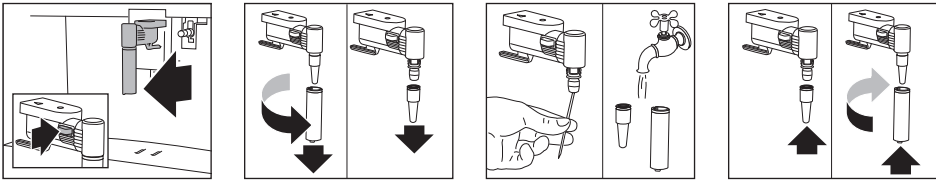

Pulizia dei tubi interni del contenitore del latte e l'ugello

Ogni volta che viene erogata una bevanda calda a base di latte, sul display compare il messaggio CLEAN. Prima di seguire le istruzioni riportate sul display, posizionare una tazza vuota sotto l'erogatore del latte. Tenere il contenitore del latte nell'apparecchiatura (non è necessario svuotarlo).

AVVISO!

Pericolo! Pericolo di ustione.

Quando si puliscono i tubi interni del contenitore del latte, dall'erogatore di schiuma di latte fuoriescono un po' di acqua calda e di vapore. Evitare il contatto con gli schizzi d'acqua.

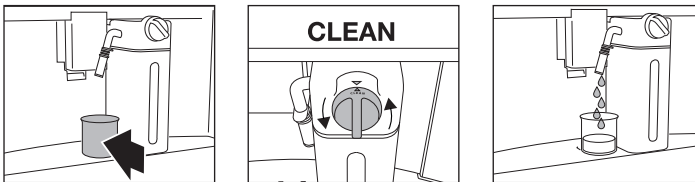

La pulizia si interrompe automaticamente.

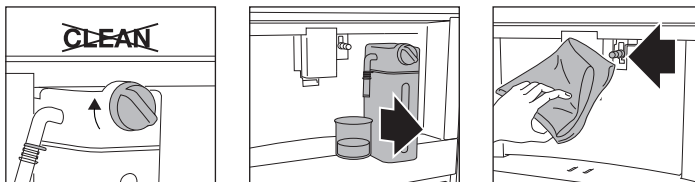

Ora i residui di latte sono stati rimossi.

Manutenzione

NOTA!

- Per preparare diversi cappuccini e bevande a base di caffè, confermare il messaggio CLEAN dopo aver preparato l'ultima bevanda. Per procedere con la preparazione delle bevande successive, premere il tasto Esc.
- Se si preme il tasto Esc, sul display compare un'icona, ad indicare che bisogna pulire i tubi interni del contenitore del latte.

Pulizia di tutti i componenti del contenitore del latte

⚠ AVVISIO!

L'alloggiamento termico non va immerso nell'acqua né riempito di acqua. Pulire unicamente con un panno umido.

Lavare con cura tutti i componenti dell'erogatore del latte schiumato con acqua calda e con detersivo per piatti delicato.

NOTA!

Soltanto il contenitore del latte può essere lavato in lavastoviglie.

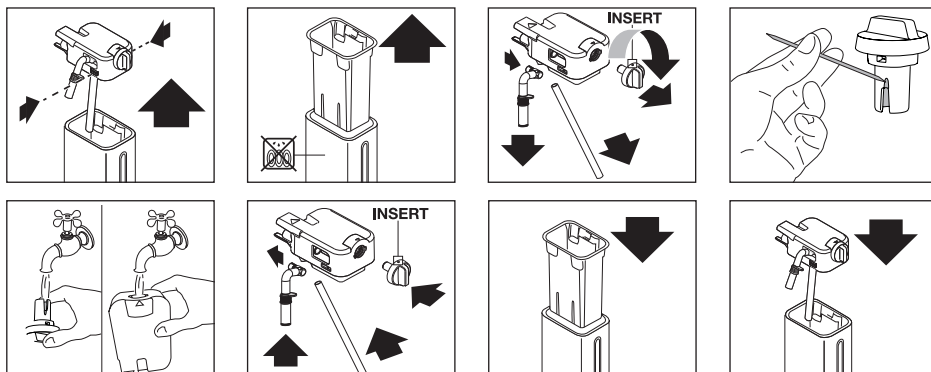

Pulizia del circuito interno dell'apparecchiatura

Se l'apparecchiatura non viene usata per più di 3 o 4 giorni, si consiglia di eseguire la procedura prima di riutilizzarla.

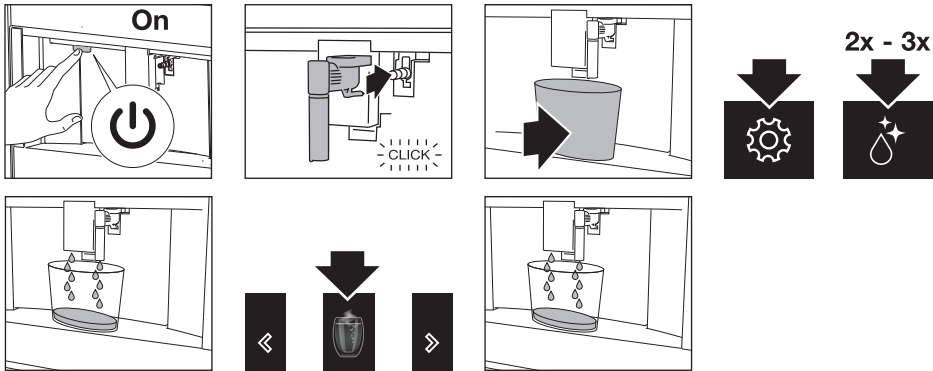

Pulizia del contenitore dei fondi di caffè

NOTA!

- 72 ore dopo la preparazione del primo caffè viene visualizzato un messaggio con la richiesta di svuotare il contenitore dei fondi. Non impostare l'interruttore principale su "Off", altrimenti sarà impossibile calcolare correttamente le 72 ore.

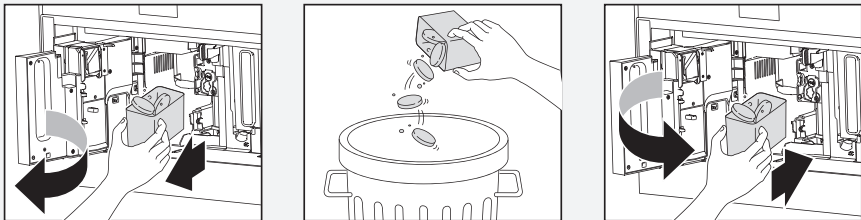

- Quando si rimuove il vassoio raccogliocce è necessario svuotare il contenitore dei fondi, anche se contiene pochi fondi. Se quest'operazione non viene effettuata prima della preparazione dei caffè successivi, il contenitore dei fondi potrebbe riempirsi eccessivamente e intasare l'apparecchiatura.

Pulizia del vassoio raccogliocce

NOTA!

Pulire e svuotare il vassoio raccogliocce prima che l'indicatore superi la piattaforma tazza, altrimenti l'acqua potrebbe superare il bordo e danneggiare l'apparecchiatura, la superficie su cui appoggia o l'area circostante.

Manutenzione

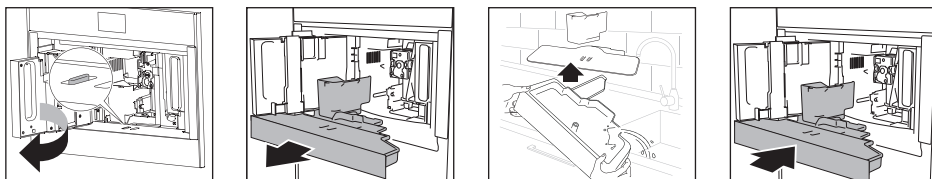

Pulizia dell'interno della macchina da caffè

⚠ AVVISIO!

Prima di pulire l'interno, impostare l'apparecchiatura su "Standby". Non immergere la macchina da caffè in acqua.

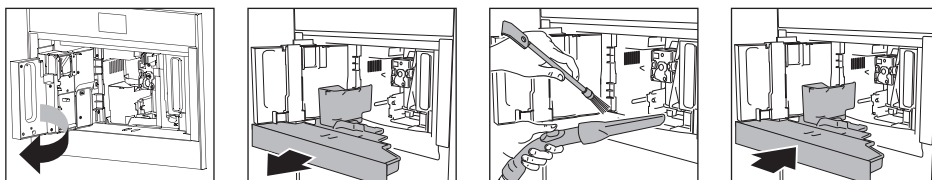

Pulizia del serbatoio dell'acqua

NOTA!

Pulire il serbatoio dell'acqua con un panno umido e un po' di detersivo per piatti delicato. Sciacquare con cura prima di riempire il serbatoio e di rimetterlo nell'apparecchiatura.

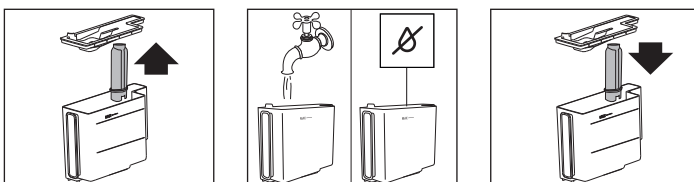

Pulizia degli erogatori di caffè

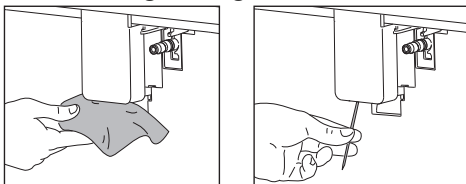

Pulizia dell'imbuto per caffè premacinato

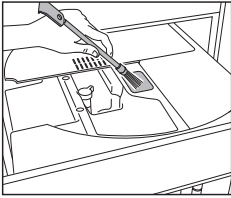

Decalcificazione dell'apparecchiatura

Decalcificare l'apparecchiatura quando sul display compare il relativo messaggio.

- Per rimuovere subito il calcare, leggere e seguire le istruzioni illustrate sul display.
- Per rimuovere il calcare successivamente, toccare il tasto Esc.
 - Sul display viene visualizzato un simbolo ad indicare che bisogna rimuovere il calcare dall'apparecchiatura.

AVVISIO!

Leggere le istruzioni e l'etichetta sulla confezione del decalcificante prima dell'uso. Usare soltanto un decalcificante approvato dal produttore. L'uso di un decalcificante inadatto e/o l'errato svolgimento delle operazioni di decalcificazione possono provocare danni non coperti dalla garanzia del produttore.

AVVISIO!

Pericolo! Pericolo di ustione.

Dall'erogatore dell'acqua calda fuoriesce acqua calda contenente acidi. Fare attenzione ad evitare il contatto con schizzi di soluzione.

NOTA!

- Per rimuovere tutti i residui di calcare dalla macchina da caffè viene automaticamente eseguita una serie di risciacqui e di pause. Svuotare il contenitore ogni volta che raccoglie l'acqua del risciacquo.
- Se prima è stato rimosso un filtro, un messaggio sul display indica quando inserire il filtro nell'alloggiamento. Se il filtro non è presente, è possibile ignorare questo passaggio.
- Se il ciclo di decalcificazione non viene portato a termine correttamente (ad es. per assenza di corrente), si consiglia di ripeterlo.
- Se il serbatoio dell'acqua non è stato riempito al livello MAX, al termine della decalcificazione sarà necessario eseguire un terzo risciacquo per garantire la completa eliminazione della soluzione decalcificante dai circuiti interni dell'apparecchiatura. Prima di avviare il risciacquo, svuotare il vassoio raccogliogocce.
- Potrebbe essere necessario ripetere i cicli di decalcificazione a brevi intervalli: ciò è da considerarsi normale ed è imputabile al sistema di controllo avanzato dell'apparecchiatura.

Manutenzione

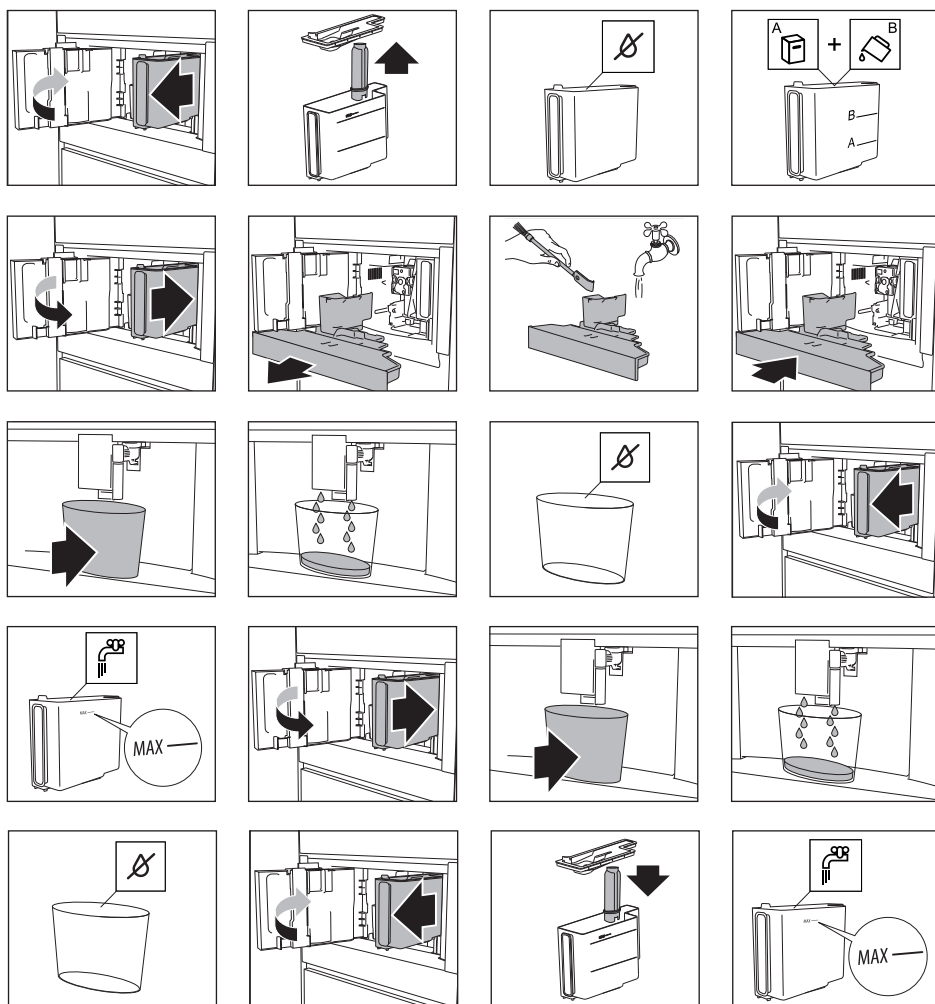

Regolazione della durezza dell'acqua

NOTA!

Per impostazione di fabbrica, l'apparecchiatura è impostata sul livello di durezza 4. L'apparecchiatura può anche essere programmata in base alla durezza dell'acqua corrente nelle varie zone.

Se il livello di durezza è inferiore, anche la frequenza di decalcificazione può diminuire.

Immergere per un secondo la striscia indicatrice della durezza dell'acqua (allegata alle istruzioni) in un bicchiere d'acqua.

Dopo circa un minuto saranno visibili dei quadratini rossi.

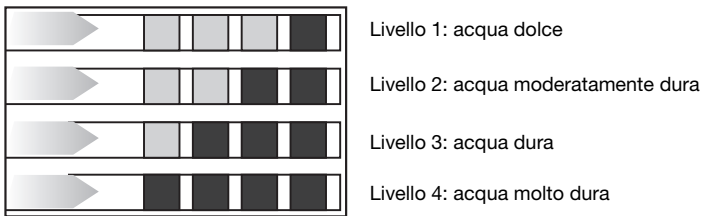

1x/2x/3x/4x



L'apparecchiatura è ora programmata con le nuove impostazioni di durezza dell'acqua.

Installazione di un filtro per addolcire l'acqua

NOTA!

In alcuni modelli è presente un filtro per addolcire l'acqua. Se il filtro non è presente nel modello in uso, se ne consiglia l'acquisto dal reparto assistenza.

NOTA!

In caso di normali condizioni di utilizzo, il filtro dura circa due mesi. Se la macchina rimane inutilizzata con il filtro installato, dura 3 settimane al massimo.

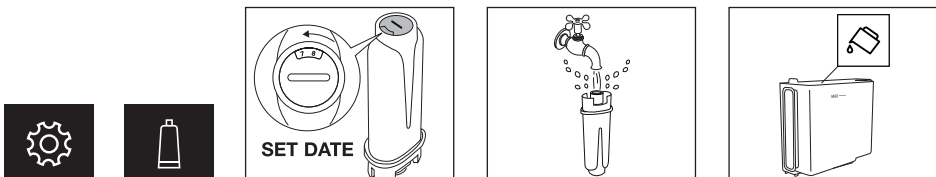

Manutenzione

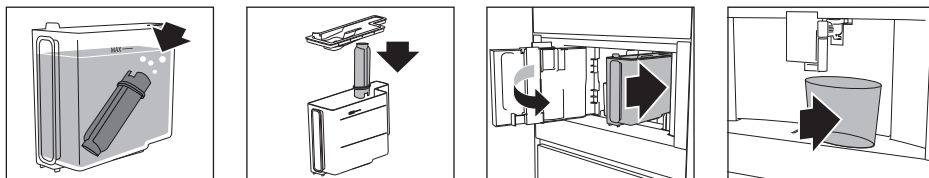

Sul display accanto all'ora viene raffigurato il simbolo del filtro dell'acqua, che indica che il filtro è stato attivato.

Sostituzione di un filtro per addolcire l'acqua

Sostituire il filtro quando sul display compare il relativo messaggio.

- Per sostituire subito il filtro, leggere e seguire le istruzioni illustrate sul display.
- Per sostituire il filtro successivamente, toccare il tasto Esc.
 - Sul display viene visualizzato un simbolo ad indicare che bisogna sostituire il filtro.

CONSIGLI!

Controllare le immagini nel capitolo precedente relativo all'installazione del filtro.

NOTA!

Dopo due mesi (v. indicatore della data) o se l'apparecchiatura non è stata usata per 3 settimane, sostituire il filtro anche se il messaggio non è ancora stato visualizzato.

Rimozione di un filtro per addolcire l'acqua

Per usare l'apparecchiatura senza filtro, rimuoverlo e indicare che il filtro è stato rimosso.

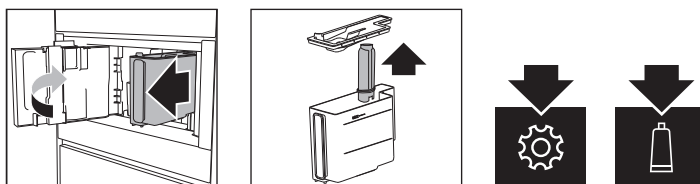

Pulizia mensile del gruppo infusore

⚠ AVVISI!

- Non rimuovere il gruppo infusore quando l'apparecchiatura è impostata su "On". Impostare l'apparecchiatura su "Standby". Non rimuovere il gruppo infusore con forza.
- Non utilizzare detersivi per piatti per pulire il gruppo infusore. Ciò potrebbe causare la rimozione del lubrificante presente nel pistone.

Manutenzione

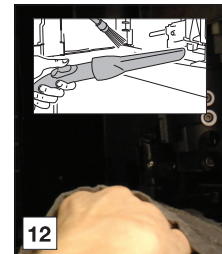
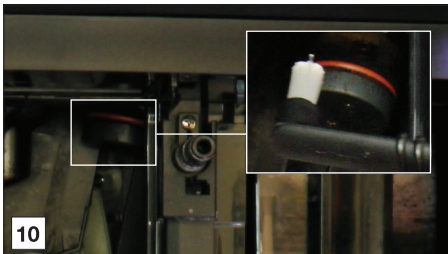
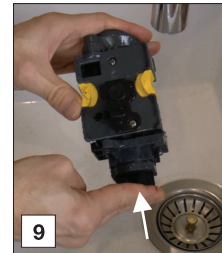
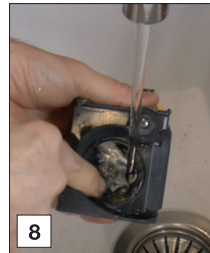
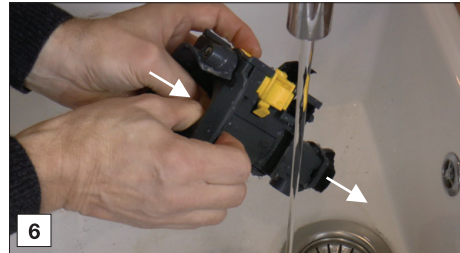
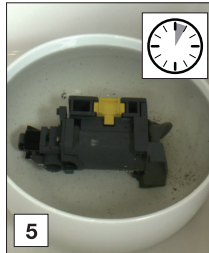
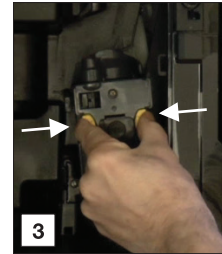
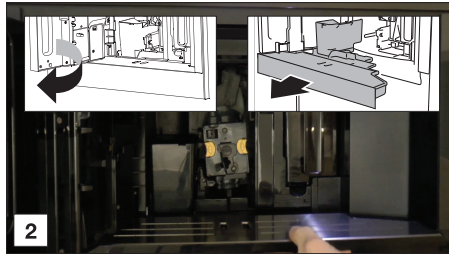
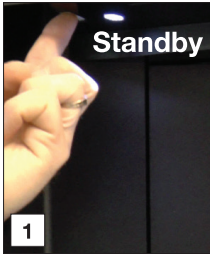

Manutenzione

Pulizia semestrale del gruppo infusore

⚠ AVVISIO!

- Non rimuovere il gruppo infusore quando l'apparecchiatura è impostata su "On". Impostare l'apparecchiatura su "Standby". Non rimuovere il gruppo infusore con forza.
- Non utilizzare detersivi per piatti per pulire il gruppo infusore. Ciò potrebbe causare la rimozione del lubrificante presente nel pistone.

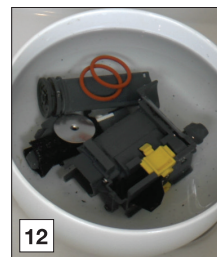
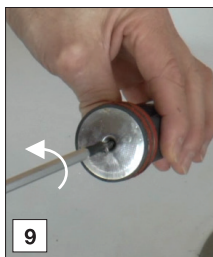
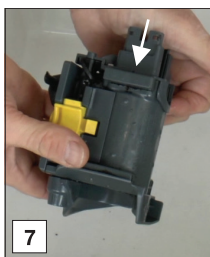
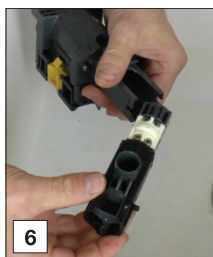
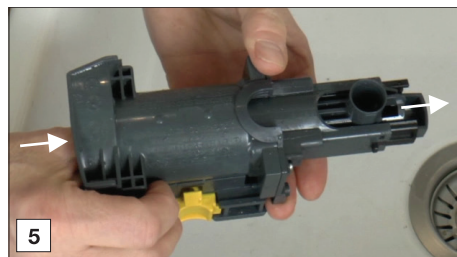
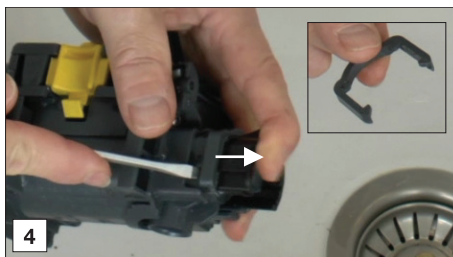
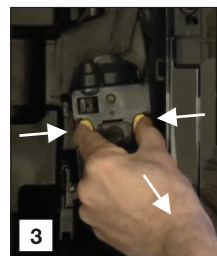
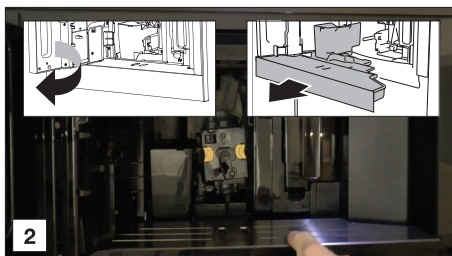
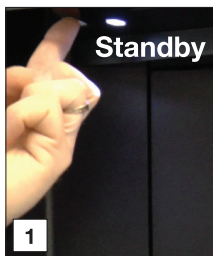

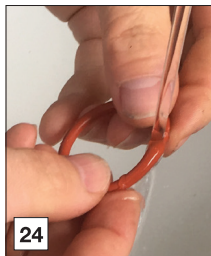
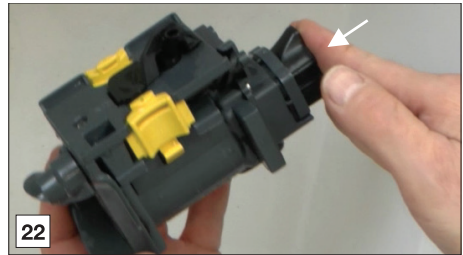
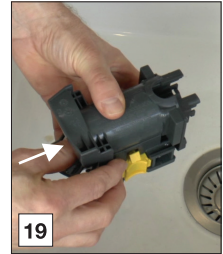

Manutenzione

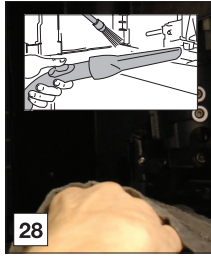

Uso del contenitore del latte

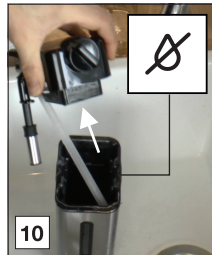
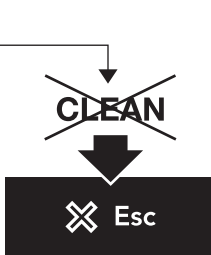
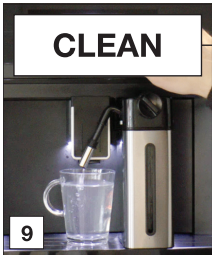
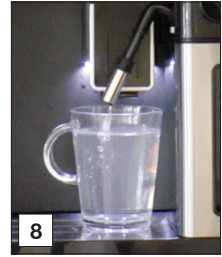
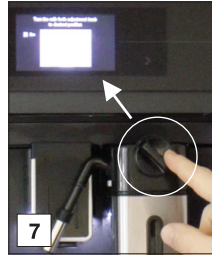

Manutenzione

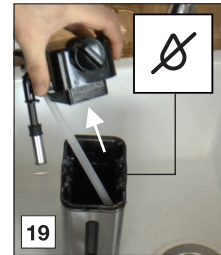
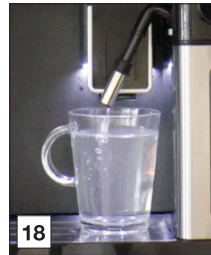
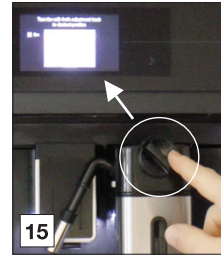





Ricerca dei guasti

AVVISIO!

Leggere e seguire le istruzioni illustrate sul display. Il display mostra le informazioni e i pulsanti da usare. Le informazioni importanti sono accompagnate da un segnale acustico.

Se le istruzioni riportate sul display o se la soluzione indicata nella seguente tabella non risolvono il problema, rivolgersi al servizio clienti.

Problema	Causa possibile	Soluzione
	L'interno dell'apparecchiatura è molto sporco.	Pulire con cura l'interno dell'apparecchiatura. Smontare e pulire il gruppo infusore.
	Esortazione a decalcificare l'apparecchiatura e/o sostituire il filtro.	Sostituire o rimuovere il filtro dell'acqua e/o decalcificare l'apparecchiatura il prima possibile.
	Esortazione a pulire i tubi all'interno del contenitore del latte.	Girare la manopola di regolazione schiuma di latte su "CLEAN".
	Esortazione a sostituire il filtro.	Sostituire o rimuovere il filtro dell'acqua.
	Esortazione a decalcificare l'apparecchiatura.	Decalcificare l'apparecchiatura al più presto.
Il caffè non è caldo.	Le tazze non sono state preriscaldate.	Scaldare le tazze risciacquandole con acqua calda (è possibile usare la funzione acqua calda).
	Il gruppo infusore si è raffreddato perché sono trascorsi parecchi minuti dalla preparazione dell'ultimo caffè.	Prima di fare il caffè, usare la funzione di risciacquo per scaldare il gruppo infusore.
	È stata impostata una temperatura del caffè bassa.	Impostare una temperatura del caffè superiore.
Il caffè è leggero o non è abbastanza cremoso.	Il caffè è macinato troppo grosso.	Regolare il livello di macinatura.
	Il caffè non va bene.	Usare un caffè adatto a macchine per caffè espresso.
Il caffè viene erogato troppo lentamente o una goccia alla volta.	Il caffè è macinato troppo fine.	Regolare il livello di macinatura.

Ricerca dei guasti

La tabella prosegue dalla pagina precedente

Problema	Causa possibile	Soluzione
I pezzi di fondi di caffè sono morbidi e pastosi.	Il livello di macinatura è sbagliato.	Regolare il livello di macinatura (verso l'1).
Il caffè non fuoriesce da uno degli erogatori o da entrambi.	Gli erogatori sono ostruiti.	Pulire gli erogatori di caffè.
L'apparecchiatura non fa il caffè.	L'apparecchiatura ha rilevato impurità nei circuiti interni. Vedere le informazioni visualizzate sul display.	Attendere che l'apparecchiatura ritorni pronta all'uso e selezionare di nuovo la bevanda desiderata.
L'apparecchiatura non si accende.	L'apparecchiatura non è impostata su "On".	<p>Premere l'interruttore principale dell'apparecchiatura su "On".</p> <p>Premere il pulsante "On" per accendere l'apparecchiatura.</p>
Non è possibile rimuovere il gruppo infusore.	L'apparecchiatura non è stata impostata correttamente su "Standby".	Premere il pulsante "Standby" per impostare l'apparecchiatura su "Standby".
	Il vassoio raccogli-gocce non è stato rimosso.	Rimuovere il vassoio raccogli-gocce.
	Il gruppo infusore non si trova nella posizione corretta.	Chiudere la porta e impostare l'apparecchiatura su "On". Il gruppo infusore torna automaticamente nella posizione corretta.
L'apparecchiatura emette un rumore strano (anomalo).	Il gruppo infusore e l'infusore sono sporchi.	Pulire l'infusore e tutti i componenti del gruppo infusore. Lubrificare gli o-ring con grasso lubrificante.
Al termine della decalcificazione, all'apparecchiatura serve un terzo risciacquo.	Durante i due cicli di risciacquo, il serbatoio dell'acqua non è stato riempito al livello MAX.	Seguire le istruzioni illustrate sul display.
Il latte non fuoriesce dall'erogatore del latte.	Il coperchio del contenitore del latte è sporco.	Pulire tutti i componenti del contenitore del latte.

Ricerca dei guasti

La tabella prosegue dalla pagina precedente

Problema	Causa possibile	Soluzione
Il latte contiene grosse bolle e schizza fuori dall'erogatore oppure viene prodotta poca schiuma.	Il latte non è abbastanza freddo oppure non è parzialmente scremato o scremato.	Utilizzare latte scremato o parzialmente scremato a temperatura di frigorifero (circa 5°C). Se non si ottiene il risultato desiderato, provare a cambiare marca di latte.
	La manopola di regolazione della schiuma di latte non è regolata correttamente.	Regolare la manopola di regolazione della schiuma di latte.
	Il coperchio del contenitore del latte o la manopola di regolazione della schiuma di latte è sporca.	Pulire tutti i componenti del contenitore del latte.
	L'ugello di collegamento acqua calda è sporco.	Pulire l'ugello.

Smaltimento dell'apparecchio e dell'imballaggio

Per la fabbricazione di questo prodotto sono stati utilizzati materiali ecosostenibili. L'apparecchiatura deve essere smaltita in modo responsabile al termine del suo ciclo di vita. Contattare le autorità locali per avere maggiori informazioni a riguardo.

L'imballo dell'apparecchiatura è riciclabile. Potrebbero essere stati utilizzati i seguenti materiali

- cartone;
- pellicola di polietilene (PE);
- polistirene senza CFC (schiuma PS rigida).

Smaltire i suddetti materiali in modo responsabile e in accordo con le normative vigenti.

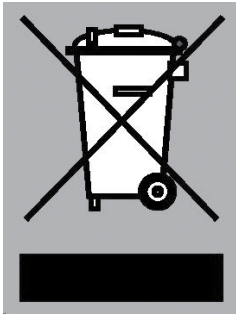

Il prodotto è stato contrassegnato con il simbolo barrato di un contenitore della spazzatura per ricordarvi l'obbligo di smaltire separatamente gli elettrodomestici. Ciò significa che non sarà possibile gettare l'elettrodomestico tra i normali rifiuti domestici alla fine del suo ciclo di vita. Esso dovrà essere portato in un centro speciale di raccolta di rifiuti differenziati comunale o da un commerciante che offra tale servizio.

La raccolta separata degli elettrodomestici aiuta a contenere l'impatto negativo sull'ambiente e sulla salute umana causato dallo smaltimento errato. Questo procedimento ha lo scopo di consentire il riutilizzo dei materiali con i quali è stato fabbricato l'elettrodomestico in modo da risparmiare energia e materie prime.



Dichiarazione di conformità

Dichiariamo che i nostri prodotti sono conformi alle direttive, alle disposizioni e alle norme europee applicabili, nonché ai requisiti elencati negli standard di riferimento.

Aspetti ambientali

Per l'Italia SMALTIMENTO



Per gli **imballaggi** dei prodotti utilizziamo materiali ecologici che possono essere riciclati, depositati o distrutti senza alcun pericolo per l'ambiente. I materiali di imballaggio sono a tal fine etichettati in modo evidente.

Il simbolo sul prodotto o nel suo imballaggio indica che il prodotto non può essere trattato come un normale rifiuto domestico. Portare il prodotto nel punto di raccolta appropriato per il trattamento dei rifiuti elettrici ed elettronici.

Quando si smaltisce una **lavatrice** usata, assicurarsi di rimuovere il cavo elettrico e distruggere il bloccaggio dell'oblò in modo non possa chiudersi (sicurezza per i bambini).



Smaltire in modo corretto il prodotto contribuisce a prevenire potenziali conseguenze ed effetti negativi sull'ambiente e sulla salute umana che potrebbero verificarsi in caso di smaltimento inappropriato del prodotto. Per informazioni più dettagliate sullo smaltimento e il trattamento del prodotto, contattare l'organo comunale per lo smaltimento dei rifiuti, il servizio comunale o il negozio in cui è stato acquistato il prodotto.

ETICHETTA AMBIENTALE

Tipo di imballaggio	Materiale (secondo la normativa 97/129/CE)	Dove riciclare (*)
Cartone	PAP 20	CARTA
Sacchetto per accessori	PE-LD 04	PLASTICA
Sacchetto per apparecchi	PE-LD 04	PLASTICA
Sacchetto di plastica	PE-LD 04	PLASTICA
Parti EPS	EPS 06	PLASTICA
Pellicola di protezione	PE-LD 04	PLASTICA
Stagnola di protezione	PE-HD 02	PLASTICA
Nastro	PP 05	RIFIUTI NON RICICLABILI
Parti in legno	FOR 50	IMPIANTO DI SMALTIMENTO DEI RIFIUTI
Nastro d'imballaggio	PP 05	PLASTICA

(*) Verifica le disposizioni del tuo Comune per la gestione dei rifiuti.

Considerazioni sull'ambiente

Riciclare i materiali con il simbolo . Buttare l'imballaggio negli appositi contenitori per il riciclaggio. Aiutare a proteggere l'ambiente e la salute umana e a riciclare rifiuti derivanti da apparecchiature elettriche ed elettroniche. Non smaltire le apparecchiature che riportano il simbolo  insieme ai normali rifiuti domestici. Portare il prodotto al punto di riciclaggio più vicino o contattare il comune di residenza.

Sicurezza

AVVISIO!

Il produttore non può essere ritenuto responsabile di eventuali danni causati dal mancato rispetto delle istruzioni e delle avvertenze di sicurezza.

- Dopo aver rimosso l'imballo, assicurarsi che il prodotto sia integro e che tutti i componenti siano presenti. In caso di dubbi, non utilizzare l'apparecchio e contattare un tecnico qualificato.
- L'installazione deve essere eseguita da tecnici qualificati in conformità alle normative vigenti.
- Le parti dell'imballo (sacchetti, polistirolo, ecc.) possono essere pericolose e devono essere tenute lontano dalla portata dei bambini.
- Non installare l'apparecchio in ambienti in cui la temperatura può raggiungere 0 °C o inferiore (il congelamento dell'acqua presente nell'apparecchio può causare danni a quest'ultimo).
- Assicurarsi che la tensione della rete elettrica in uso corrisponda alla tensione indicata sull'apparecchio. Collegare l'apparecchio a una presa dotata di messa. Il produttore non è responsabile per incidenti causati dalla mancata messa a terra dell'alimentazione elettrica.
- Assicurarsi che la presa utilizzata sia accessibile in qualsiasi momento, consentendo la disconnessione dell'apparecchio quando necessario.
- Non toccare la spina con le mani umide.
- Non esercitare mai alcuna trazione sul cavo, onde evitare di danneggiarlo.
- L'apparecchio può essere installato sopra un forno a incasso se quest'ultimo è dotato di ventola.
- Non utilizzare adattatori multipli o prolunghie.
- Il cavo di alimentazione non deve essere sostituito dall'utente, poiché tale operazione richiede l'utilizzo di attrezzi specifici. Se

il cavo è danneggiato o necessita di sostituzione, contattare un centro assistenza autorizzato per evitare rischi.

- Impostare il valore della durezza dell'acqua il prima possibile seguendo le istruzioni.
- Se un apparecchio fisso non è dotato di cavo di alimentazione e di spina, o di altri mezzi di disconnessione dall'alimentazione di rete, con una separazione dei contatti in tutti i poli che consenta la disconnessione completa alle condizioni di categoria di sovratensione III, le istruzioni dovranno specificare la necessità di incorporare tali dispositivi di disconnessione nel cablaggio fisso in conformità delle norme di cablaggio. Ciò vale anche per gli apparecchi con cavo di alimentazione e spina quando la spina non è accessibile dopo l'installazione dell'apparecchio. L'utilizzo di un interruttore onnipolare con una separazione dei contatti di almeno 3 mm montato nel cablaggio fisso soddisferà questo requisito.

Dimensioni

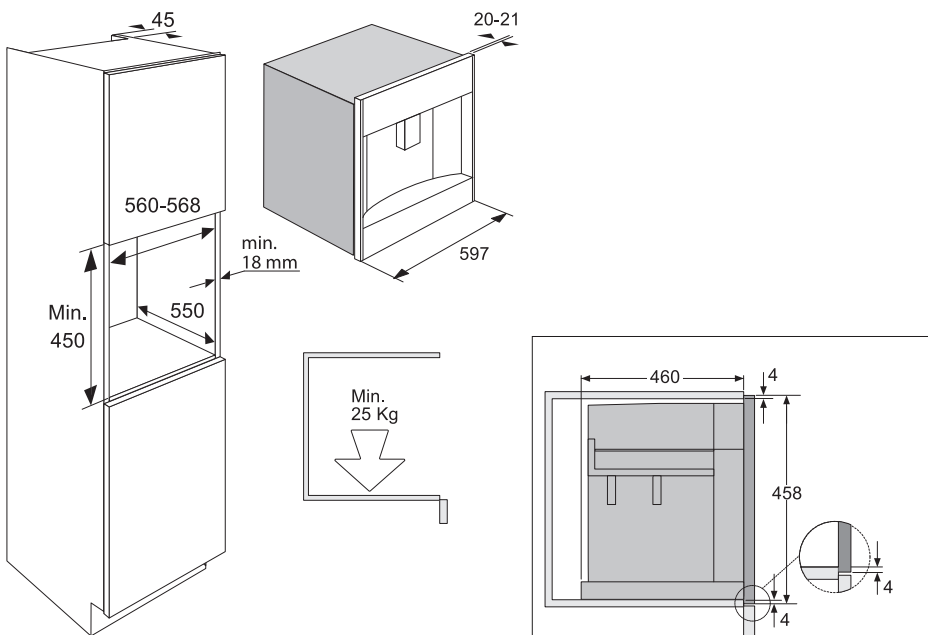

Installazione

Incasso sotto piano

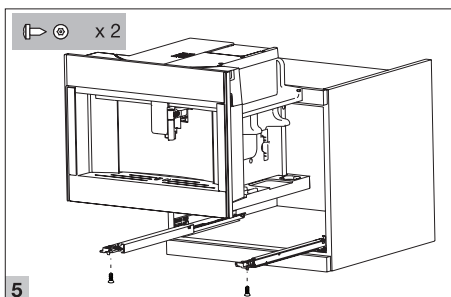
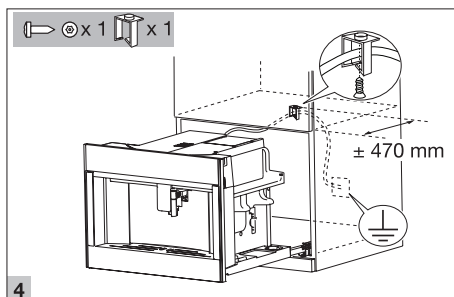
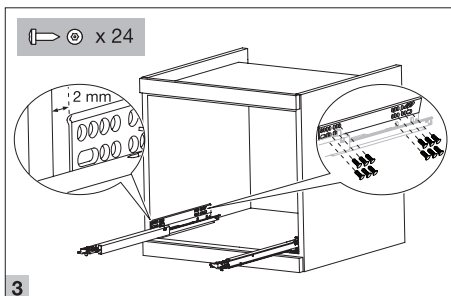
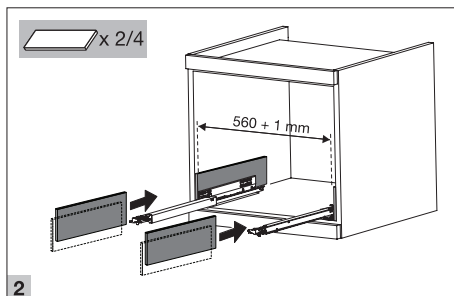
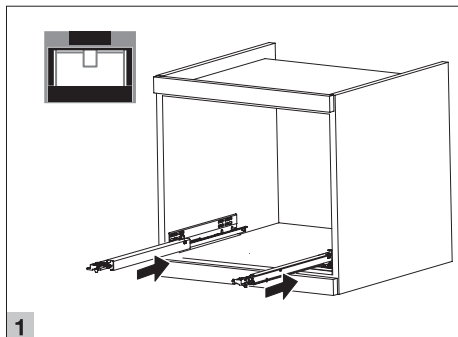

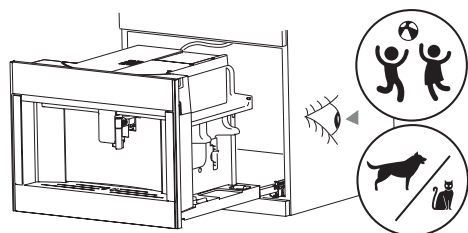
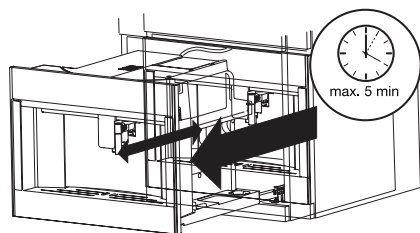
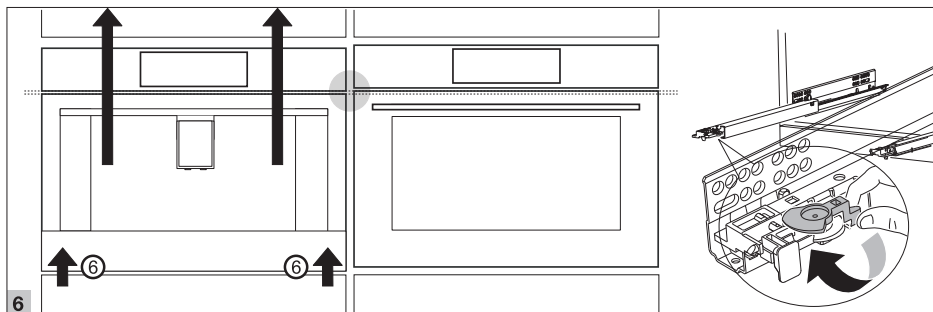



ASKO
Inspired by Scandinavia

www.asko.com



800708-a1



Ci riserviamo il diritto di apportare modifiche.