

ISTRUZIONI PER L'USO

FRIGORIFERO INTEGRABILE CON VANO CONGLATORE

FBR601224E

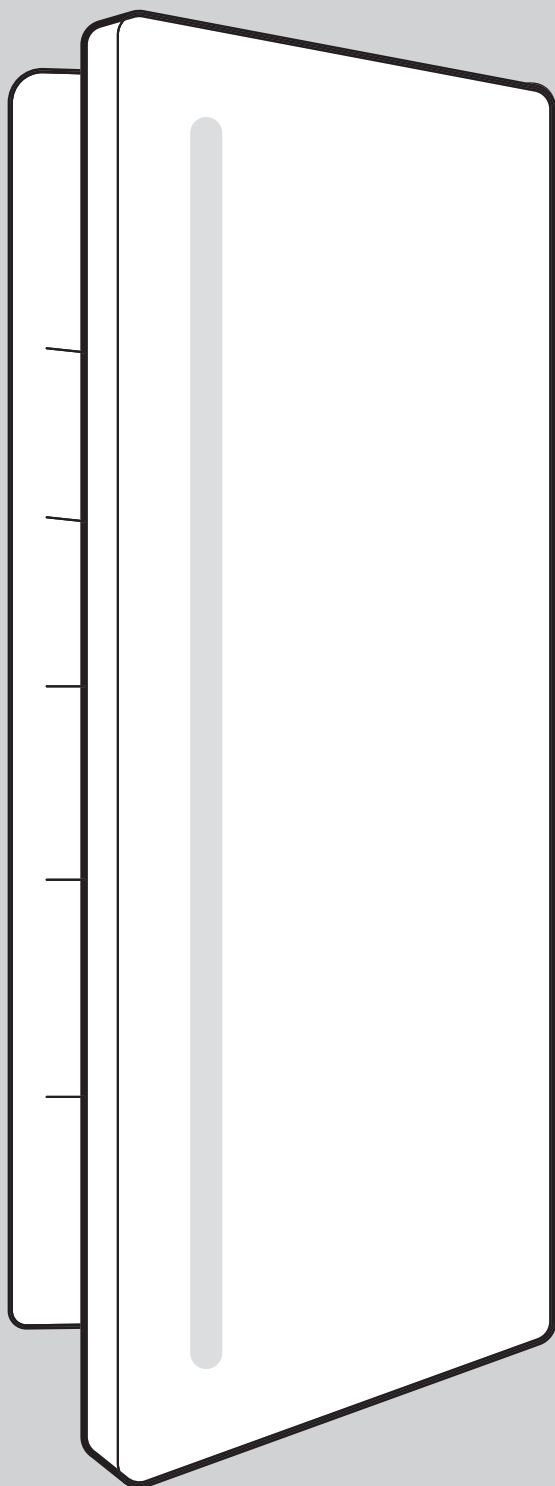

Vi ringraziamo per la fiducia dimostrataci acquistando il nostro apparecchio che è stato progettato per semplificare la vostra vita. Per facilitare l'uso del prodotto, abbiamo allegato le istruzioni dettagliate per l'uso e le istruzioni per l'installazione che sono allegate in un foglio a parte. Ciò vi aiuterà a prendere familiarità velocemente col vostro nuovo apparecchio.

Vi auguriamo molta soddisfazione usandolo.

Visitate anche il nostro sito web dove, inserendo il codice del modello del vostro apparecchio riportato nella targhetta o nella garanzia, è possibile trovare la descrizione dettagliata del vostro apparecchio, consigli per l'uso, come risolvere i problemi, informazioni sull'assistenza, istruzioni per l'uso ...



www.fors.ch

L'apparecchio è destinato solo all'uso domestico.

Il frigorifero è progettato per la conservazione dei cibi freschi ad una temperatura superiore ai 0° C.

Il congelatore è stato progettato per congelare gli alimenti freschi e per la conservazione a lungo termine dei cibi surgelati (fino ad un anno, a seconda del tipo di alimento).

I simboli elencati vengono utilizzati nelle istruzioni ed hanno il seguente significato:



INFORMAZIONE!

Informazioni, consigli, suggerimenti o raccomandazioni



AVVISO!

Avviso di pericolo



SCOSSA ELETTRICA!

Avviso di pericolo di scossa elettrica



PERICOLO DI INCENDIO!

Avviso di pericolo di incendio

Sommario

Avvertenza importante	4
Prima del primo utilizzo	4
Avvertenza importante per la sicurezza	4
Importanti informazioni sull'utilizzo dell'apparecchio	6
Consigli per il risparmio energetico del frigo-congelatore	7
Installazione e collegamento	8
Scelta dell'ambiente	8
Collegamento dell'apparecchio	9
Cambiamento della direzione dell'apertura della porta e dell'incasso dell'apparecchio nell'elemento del mobile	9
Descrizione dell'apparecchio	9
Comandi dell'apparecchio	10
Accendere/spegnere l'apparecchio	10
Selezione della temperatura nell'apparecchio	10
Congelamento intensivo	11
Allarme di temperatura troppo elevata	11
Allarme porta aperta	12
Fornitura interna dell'apparecchio	12
Ripiano	12
Cassetto frutta e verdura con regolatore di umidità (CrispZone) *	12
L'interno della porta del frigorifero	13
Ripiani regolabili della porta	13
Contenitore per conservare (MultiBox) *	14
Ventola *	14
Sistemazione raccomandata degli alimenti nell'apparecchio	15
Conservazione degli alimenti nel frigorifero	16
Avvertenza importante per la conservazione degli alimenti	16
Evitare la contaminazione del cibo	16
Conservazione degli alimenti nel cassetto FreshZone	16
Congelamento e conservazione degli alimenti congelati	17
Procedura di congelamento	17
Avvertenza importante per il congelamento degli alimenti freschi	17
Conservazione degli alimenti industriali congelati	18
Tempo di conservazione degli alimenti congelati	18
Scongelare alimenti surgelati	18
Sbrinamento dell'apparecchio	19
Sbrinamento automatico del frigorifero	19
Sbrinamento del congelatore classico	19
Pulizia dell'apparecchio	19
Soluzione dei problemi	20
Informazioni sull'apparecchio	22

Avvertenza importante

Prima del primo utilizzo

Prima di collegare l'apparecchio, è necessario leggere attentamente le istruzioni per l'uso che descrivono l'apparecchio e il suo uso corretto e sicuro. Le istruzioni si rivolgono a diversi tipi / modelli di apparecchi, quindi possono contenere descrizioni di funzioni e componenti che il vostro apparecchio non ha. Si consiglia di conservare le istruzioni e, in caso di vendita, che siano consegnate assieme all'apparecchio.

Verificare la presenza di eventuali danni e anomalie nell'apparecchio. Se si constata che il vostro apparecchio è danneggiato, segnalarlo al rivenditore presso il quale è stato acquistato l'apparecchio.

Prima di collegarlo alla rete elettrica, l'apparecchio deve stare fermo in posizione verticale almeno 2 ore. In questo modo si diminuisce la possibilità di malfunzionamenti sul sistema di raffreddamento a causa dell'impatto del trasporto.

Avvertenza importante per la sicurezza



PERICOLO DI INCENDIO!

ATTENZIONE! Pericolo di incendio/sostanze infiammabili.

Il collegamento elettrico e la messa a terra devono essere eseguiti secondo gli standard e le norme vigenti.

AVVERTENZA! Non collocare prese multiple o alimentatori portatili sul retro dell'apparecchio.

Prima di pulire l'apparecchio, scollegarlo obbligatoriamente dalla rete elettrica (scollegare il cavo di alimentazione dalla presa nel muro).



SCOSSA ELETTRICA!

ATTENZIONE! Se il cavo di alimentazione è danneggiato, deve essere sostituito dal produttore, da un rappresentante del servizio di assistenza o da personale egualmente qualificato, per evitare situazioni pericolose.



SCOSSA ELETTRICA!

ATTENZIONE! Quando si posiziona l'apparecchio, assicurarsi che il cavo di alimentazione non sia incastrato o danneggiato.



SCOSSA ELETTRICA!

Se la luce LED non funziona, chiamare un tecnico del centro assistenza. Non riparare da soli l'illuminazione LED, si corre il rischio di entrare in contatto con l'alta tensione!

 **AVVISO!**
ATTENZIONE! Non utilizzare apparecchi elettrici all'interno dell'apparecchio, ad eccezione di quelli consentiti dal produttore del frigo-congelatore.

 **AVVISO!**
ATTENZIONE! Per lo sbrinamento non usare dispositivi meccanici o metodi diversi da quelli consigliati dal produttore.

 **AVVISO!**
ATTENZIONE! Per evitare rischi dovuti all'instabilità dell'apparecchio, deve essere installato in conformità con le istruzioni.

Pericolo di ustioni da congelamento

Non mettere mai il cibo congelato in bocca. Inoltre, evitare di toccare i cibi congelati, in quanto ciò può causare congelamento.

Sicurezza dei bambini e delle persone vulnerabili

Questo apparecchio non è destinato all'utilizzo da parte di persone (inclusi i bambini) con capacità fisiche, sensoriali o mentali ridotte o senza adeguate esperienze e conoscenze, a meno che non siano sorvegliate e istruite sull'uso corretto dell'apparecchio da una persona responsabile della loro sicurezza.

I bambini devono essere tenuti sotto sorveglianza per accertarsi che non giochino con l'apparecchio.

Le operazioni di pulizia e di manutenzione non devono essere eseguite da bambini non sorvegliati.

Rimuovere l'imballaggio che serve per proteggere l'apparecchio durante il trasporto che, assieme ai singoli componenti, devono essere tenuti fuori dalla portata dei bambini. Vi è il rischio di lesioni o soffocamento.

Quando si elimina un apparecchio usato, scollegare il cavo di alimentazione, togliere la porta e lasciare i ripiani all'interno dell'apparecchio. In tal modo si eviterà che i bambini salgano dentro l'apparecchio rinchiodendosi.

Solo per il mercato europeo

Questo apparecchio può essere utilizzato da bambini di età superiore a 8 anni e da persone con capacità fisiche, sensoriali o mentali ridotte o senza adeguate esperienze e conoscenze, purché sorvegliate e istruite sull'uso corretto dell'apparecchio e sui pericoli connessi.

I bambini non devono giocare con l'apparecchio.

Le operazioni di pulizia e di manutenzione non devono essere eseguite da bambini non sorvegliati.

I bambini di età compresa tra 3 e 8 anni possono caricare e scaricare liberamente gli apparecchi di refrigerazione.

Avvertenza riguardo il refrigerante

L'apparecchio contiene una piccola quantità di gas R600a ecocompatibile ma incendiabile. Fare attenzione a non danneggiare i componenti del sistema di raffreddamento. La fuga di gas non è pericolosa per l'ambiente, ma può danneggiare gli occhi, o bruciare!

Se si crea una perdita di gas, ventilare bene l'ambiente, staccare l'apparecchio dalla rete elettrica e chiamare il centro assistenza!

Importanti informazioni sull'utilizzo dell'apparecchio

ATTENZIONE! L'apparecchio è destinato all'uso in ambienti domestici e simili come:

- cucine per il personale in negozi, uffici e altri ambienti di lavoro,
- case coloniche, stanze di alberghi, motel e altre strutture ricettive;
- ambienti come bed & breakfast;
- attività non al dettaglio come catering o simili.

**AVVISO!**

ATTENZIONE! Le fessure di ventilazione dell'apparecchio ossia dell'elemento a incasso devono essere sempre puliti e accessibili.

Non è consentito usare l'apparecchio all'aperto e non deve essere esposto alla pioggia.

Non conservare sostanze esplosive, come bombolette spray con propellente infiammabile in questo apparecchio.

Se per un lungo tempo non si usa l'apparecchio, spegnerlo premendo il pulsante e scollegando l'alimentazione elettrica. Svuotare l'apparecchio, pulire l'interno e lasciare la porta socchiusa.

In caso di guasto o interruzione di corrente elettrica, non aprire il congelatore tranne nel caso in cui l'interruzione duri più di 16 ore. Trascorso questo tempo, usare gli alimenti congelati o assicurarli un adeguato raffreddamento (ad esempio con un apparecchio sostitutivo).

Dati tecnici sull'apparecchio

L'etichetta con le informazioni di base sull'apparecchio si trova all'interno dell'apparecchio. Esso contiene i dati relativi alla tensione, volume lordo e netto, il tipo e la quantità di refrigerante e le informazioni riguardanti le classi climatiche.

Se l'etichetta adesiva è in una lingua impropria, sostituirla con quella allegata.

**AVVISO!**

AVVERTIMENTO! Non danneggiare il circuito di refrigerazione.

Consigli per il risparmio energetico del frigo-congelatore

- Installare l'apparecchio come descritto nelle istruzioni.
- Non aprire la porta più spesso del necessario.
- Controllare periodicamente se la circolazione dell'aria dietro l'apparecchio avvenga senza ostacoli.
- Il condensatore sulla parete posteriore deve essere sempre pulito (vedere il capitolo "Pulizia dell'apparecchio").
- Le guarnizioni danneggiate o non più a tenuta devono essere sostituite il più presto possibile.
- Conservare gli alimenti in contenitori chiusi o in imballaggio adeguati.
- Prima di riporre il cibo nel frigorifero, farlo raffreddare a temperatura ambiente.
- Scongelare gli alimenti congelati nel vano di raffreddamento.
- Si possono togliere dal congelatore alcuni cassetti come descritto nelle istruzioni per sfruttare l'intero volume.
- Sbrinare il congelatore classico quando nelle superfici raffreddate si accumula circa 3-5 mm di ghiaccio.
- La disposizione dei ripiani all'interno del frigorifero deve essere uniforme, ma gli alimenti devono essere riposti in modo tale da garantire il passaggio dell'aria (considerare la disposizione raccomandata degli alimenti come descritto nelle istruzioni).
- Per gli apparecchi con ventola, assicurarsi che le fessure della ventola non siano coperte.
- Se non si ha bisogno della ventola o dello ionizzatore, spegnerli perché consumano elettricità in più.

Installazione e collegamento

Scelta dell'ambiente

- Collocare l'apparecchio in ambiente secco e ben ventilato. Funziona correttamente alle temperature dell'ambiente come riportate nella tabella. La classe è indicata sull'etichetta delle informazioni di base sull'apparecchio.

Descrizione	Classe	Temperatura ambiente °C	Umidità relativa
Temperata estesa	SN	Da +10 a + 32	≤75%
Clima temperato	N	da +16 a +32	
Clima subtropicale	ST	Da +16 a +38	
Clima tropicale	T	Da +16 a +43	



INFORMAZIONE!

Dopo il collocamento a incasso o la sistemazione, la presa dell'apparecchio deve essere accessibile!

- Non posizionare l'apparecchio vicino ad apparecchi che generano calore, come ad esempio la cucina, il termosifone, il bollitore dell'acqua, ecc. e non esporlo ai raggi solari diretti. L'apparecchio deve essere di almeno 3 cm distante dalla cucina elettrica o a gas, e almeno 30 cm da stufe ad olio o da una cucina a combustibili solidi. In caso di distanze minori è necessario usare un pannello isolante.

Nota: Posizionare l'apparecchio in una stanza sufficientemente grande. Ci dovrebbe essere almeno 1 m³ di spazio per 8 grammi di refrigerante. La quantità di refrigerante è indicata sulla piastra di valutazione all'interno dell'apparecchio.

- Alla base della cucina in cui si intende installare l'apparecchio integrato, ci devono essere almeno 200 cm² di spazio libero, per un'adeguata circolazione dell'aria. Nella parte superiore dell'apparecchio esiste una fuoriuscita dell'aria. Per questo motivo è consigliabile non coprire l'apertura per l'aria di deflusso. La mancata osservanza di questa avvertenza può causare danni all'apparecchio.

Nota:

Quando si installa l'apparecchio fianco a fianco in mobili da cucina, ogni apparecchio deve essere integrato in un mobile separato.

È necessario acquistare un kit di assistenza anticondensa, completo di un cavo di alimentazione per il collegamento del kit alla rete elettrica. È necessaria una presa di corrente aggiuntiva per il collegamento del kit di servizio anti-condensa.

Per motivi di sicurezza, il kit deve essere installato solo da un tecnico autorizzato!

Collegamento dell'apparecchio

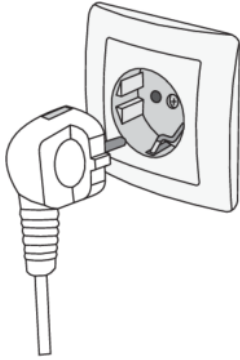

- Collegare l'apparecchio alla rete elettrica col cavo di alimentazione. La presa di corrente sul muro deve avere la messa a terra (presa di sicurezza). La tensione nominale richiesta e la frequenza sono indicate sull'etichetta con le informazioni di base dell'apparecchio.
- Il collegamento elettrico alla rete e la messa a terra devono essere eseguiti secondo gli standard e le norme vigenti. L'apparecchio sopporta variazioni di breve durata della tensione nominale per un massimo da -6% fino a + 6%.

Cambiamento della direzione dell'apertura della porta e dell'incasso dell'apparecchio nell'elemento del mobile

La procedura per cambiare la direzione di apertura dello sportello e l'installazione dell'apparecchio da incastro nel mobile viene descritta nelle istruzioni di montaggio a parte incluse nella busta con il libretto delle istruzioni!

Descrizione dell'apparecchio

Gli accessori interni dell'apparecchio possono variare a seconda del modello.

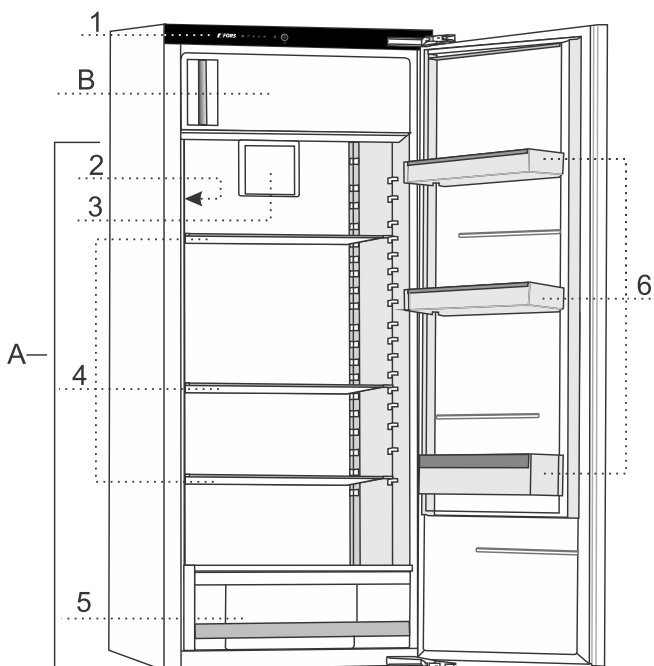

A Frigorifero

B Congelatore

1. Pannello di comando
2. Illuminazione LED
3. Ventola
4. Ripiani in vetro
5. Cassetto FreshZone
6. Scomparti

Comandi dell'apparecchio

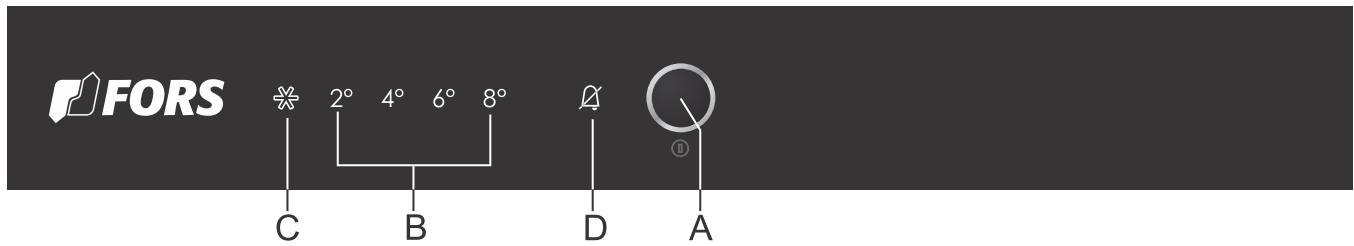

- A. **Tasto per accendere e spegnere l'apparecchio e per le impostazioni della temperatura e delle altre funzioni supplementari**
- B. **Visualizzazione della temperatura impostata del frigorifero**
La temperatura impostata si illumina
- C. **Visualizzazione del funzionamento intensivo del congelatore**
Il simbolo C si illumina quando il congelamento intensivo è attivato
- D. **Visualizzazione dell'allarme di temperatura troppo alta o di porta aperta**

Impostare la temperatura all'interno dell'apparecchio o una funzione premendo di seguito il pulsante A. Premendo per la prima volta inizia a lampeggiare il valore o la funzione attualmente impostata, continuando a premere ogni volta aumenta di una impostazione avanti. Le impostazioni seguono in senso circolare da destra verso sinistra. Durante l'impostazione la visualizzazione lampeggia. Tre secondi dopo il rilascio del tasto, l'impostazione viene automaticamente salvata e si illumina il simbolo corrispondente.

Accendere/spegnere l'apparecchio



Accendere l'apparecchio: Premere il tasto A e tenerlo premuto per 3 secondi.

Spegnere l'apparecchio: Premere di nuovo il tasto A e tenerlo premuto per 3 secondi (l'apparecchio è spento ma è ancora sotto tensione elettrica).

Selezione della temperatura nell'apparecchio

- L'apparecchio è impostato in fabbrica alla temperatura raccomandata di 4° C; nel congelatore la temperatura è di circa -18° C.
- Dopo l'accensione dell'apparecchio potrebbe richiedere diverse ore fino a raggiungere la temperatura impostata, quindi non mettere prima di ciò gli alimenti.



- Impostare la temperatura desiderata utilizzando il tasto **A**.
- Impostare la temperatura desiderata premendo successivamente il tasto **A**.
- Premendo la prima volta inizia a lampeggiare il valore attualmente impostato o la funzione, continuando a premere ogni volta il tasto **A** si aumenta di una impostazione avanti (in senso circolare da destra verso sinistra).
- Dopo tre secondi l'impostazione smette di lampeggiare, viene salvata e si illumina.

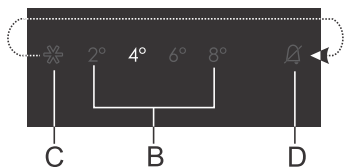

I numeri 2, 4, 6 e 8 rappresentano la temperatura in ° C nel frigorifero.

- Si raccomanda di impostare la temperatura a + 4° C in quanto la qualità e la freschezza degli alimenti si conserva in tal modo a lungo.
- La temperatura del frigorifero influisce anche nella temperatura del congelatore. Se si desidera una temperatura più bassa nel congelatore, impostare una temperatura più bassa nel frigorifero.
- Se la temperatura dell'ambiente in cui è installato l'apparecchio è inferiore ai 16° C, si consiglia di impostare la temperatura inferiore ai 4° C.

Congelamento intensivo

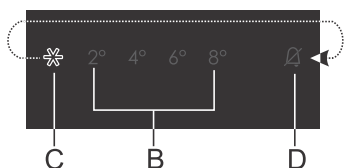

Attivare il congelamento intensivo premendo il tasto **A** più volte fino a quando si illumina il simbolo **C**.

- Quando è attivato il congelamento intensivo, le temperature sono più basse sia nel frigorifero che anche nel congelatore dell'apparecchio.



INFORMAZIONE!

Quando è attivato il congelamento intensivo, l'apparecchio funziona con la massima capacità e può quindi essere per un certo tempo un po' più rumoroso.

- Usare questa impostazione quando si accende per la prima volta l'apparecchio, prima della pulizia, e 24 ore prima di inserire grandi quantità di alimenti nel congelatore.
- Se durante il funzionamento del congelamento intensivo si seleziona un'altra funzione, il congelamento intensivo si interrompe immediatamente.
- Spegnerlo il congelamento intensivo premendo il tasto **A** per selezionare la temperatura desiderata (**B**). Se l'impostazione non viene disattivata manualmente, si disattiva automaticamente (dopo circa due giorni) e le impostazioni si ripristinano all'ultimo stato salvato.
- In caso di mancanza di corrente elettrica durante il funzionamento del congelamento intensivo, al ritorno dell'energia elettrica, la funzione si riattiva.

Allarme di temperatura troppo elevata

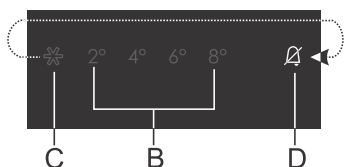

In caso di temperatura troppo elevata all'interno dell'apparecchio si attiva l'allarme acustico (tono interrotto) e lampeggia il simbolo **D**.

- Ogni volta che l'apparecchio è acceso con la chiave **A** c'è un ritardo di 24 ore nell'operazione di allarme alta temperatura. Se l'apparecchio non raggiunge una temperatura sufficientemente bassa in questo periodo, l'allarme verrà attivato.

Disattivazione dell'allarme:

- Disattivare l'allarme acustico usando il tasto **A**. Se l'allarme non viene disattivato, si accenderà ogni mezz'ora e suonerà per circa 3 minuti.
- Premendo la prima volta il tasto **A** si silenzia l'allarme, premendo ancora si modificano le impostazioni dell'apparecchio.
- Il simbolo **D** lampeggia fino a quando l'apparecchio non raggiunge la temperatura adatta.

Allarme porta aperta

Se la porta rimane aperta troppo a lungo, verrà attivato un allarme acustico (bip ripetitivo). Se l'allarme non viene disattivato manualmente, continuerà a suonare per 10 minuti. Dopodiché, l'elettrodomestico continuerà a funzionare come se la porta fosse chiusa.

Disattivazione dell'allarme: l'allarme si disattiva chiudendo la porta.



INFORMAZIONE!

Se l'allarme viene disattivato premendo il tasto **A**, dopo 4 minuti si riattiverà in caso di porta aperta.

Fornitura interna dell'apparecchio

(* A SECONDA DEL MODELLO)

Ripiano

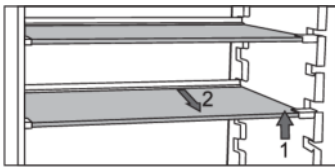

- I ripiani vuoti possono essere distribuiti a piacimento attraverso le guide all'interno del frigorifero, senza dover rimuovere il ripiano dal frigorifero.
Per aggiustare l'altezza/guida del ripiano, sollevarlo nella parte anteriore, tenerlo sul retro e spostarlo verso l'alto o verso il basso. Per estrarre il ripiano dal frigorifero, sollevarlo prima nella parte anteriore, tenerlo nella parte posteriore ed estrarlo dall'apparecchio. Gli alimenti che si guastano facilmente devono essere conservati nella parte posteriore del ripiano dove è più freddo.

Cassetto frutta e verdura con regolatore di umidità (CrispZone) *

- Il cassetto sul fondo del frigorifero è adibito alla conservazione di frutta e verdura. Assicura umidità e impedisce che il cibo si secchi. Il cassetto è dotato di un regolatore integrato che consente di impostare il livello di umidità.

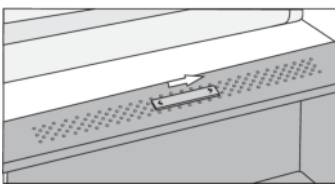

Posizione del cursore a destra: bocchette chiuse, maggiore umidità nel cassetto.

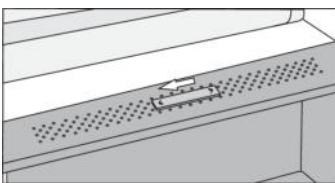

Posizione del cursore a sinistra: bocchette aperte, meno umidità nel cassetto.

Se si osservano goccioline che si accumulano sotto il ripiano in vetro, aprire le bocchette e pulire il ripiano (vedere il capitolo RISOLUZIONE DEI PROBLEMI).

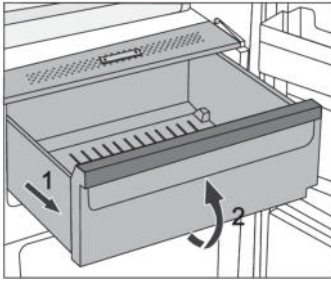

- Per estrarre il cassetto:
 - Tirare il cassetto fino al punto di blocco, poi alzarlo davanti ed estrarlo.

L'interno della porta del frigorifero

È dotata di ripiani destinati alla conservazione del formaggio, burro, uova, yogurt, e altri piccoli pacchetti, tubi, lattine, etc. Il ripiano inferiore della porta si usa per le bottiglie.

Ripiani regolabili della porta

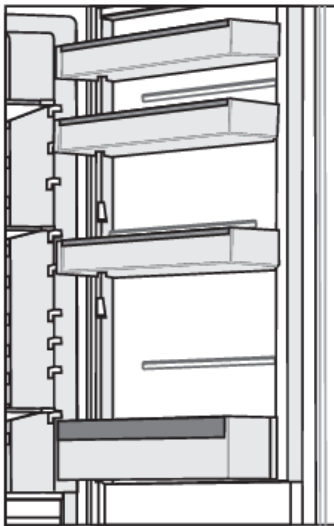

L'interno della porta è dotata di ripiani destinati alla conservazione di formaggi, burro, uova, yogurt, e altri piccoli pacchetti, tubetti, lattine, etc.

Il carico massimo di ogni ripiano nella porta è di 5 kg.

Contenitore per conservare (MultiBox) *

- Il contenitore Multibox è utile per la conservazione di diversi alimenti con un forte odore e di alimenti che non devono seccarsi troppo come formaggi con la muffa, salami freschi, cipolle, burro ...
- Il contenitore grazie al coperchio trasparente può restare chiuso prevenendo che gli alimenti si seccino, che gli odori si diffondano in tutto il frigorifero.
- Il coperchio trasparente può essere utilizzato anche come base per le uova o come contenitore del ghiaccio.
- Se si desidera usare il coperchio trasparente come base per le uova, posizionarlo direttamente nel fondo della porta; la parte aperta del fondo del contenitore Multibox si può utilizzare per conservare gli alimenti confezionati in piccoli pacchetti: paté, marmellate, piccoli tubi...

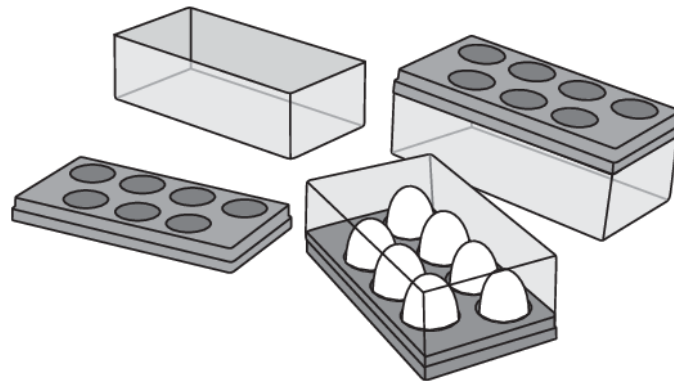

Ventola *

- La ventola, installata sotto la parte superiore del frigo, contribuisce ad una distribuzione più uniforme della temperatura e riduce la formazione di acqua di condensa sulle superfici di appoggio. Si attiva automaticamente quando occorre un raffreddamento più intensivo.

Sistemazione raccomandata degli alimenti nell'apparecchio

Scomparti del frigorifero:

- **scomparto superiore:** cibo in scatola, pane, vino, torte, ...
- **scomparto centrale:** latticini, cibi già pronti, dolci, succhi di frutta, birra, alimenti precotti, ...
- **cassetto FreshZone:** carne, prodotti a base di carne, di salumeria
- **cassetto per la frutta e la verdura:** frutta fresca, verdure, insalate, ortaggi a radice, patate, cipolle, aglio, pomodori, crauti, rape, ...

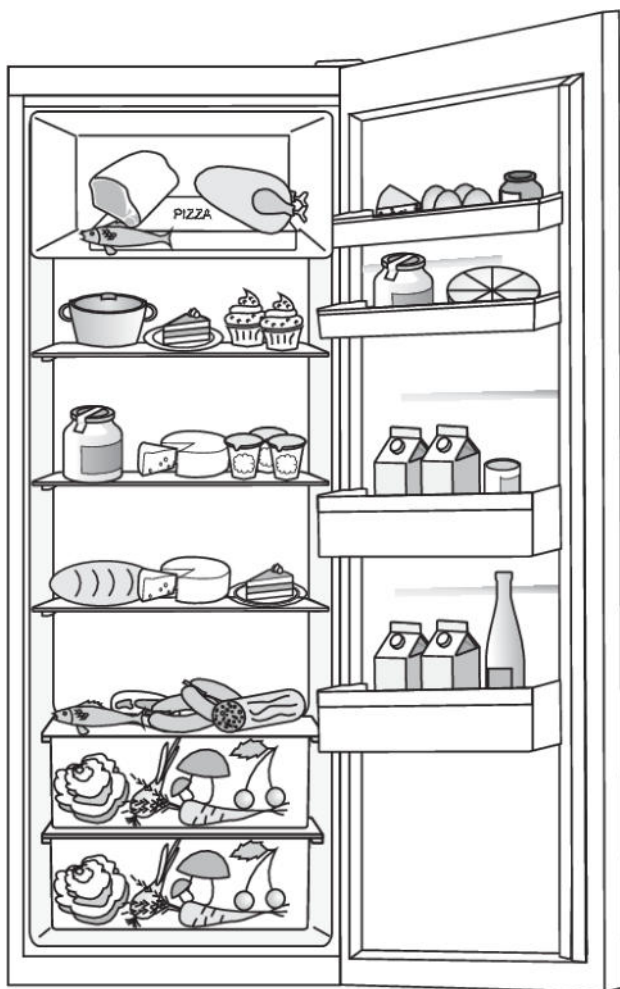

Scomparti nella porta del frigorifero:

- **scomparto superiore/centrale della porta:** uova, burro, formaggi ...
- **scomparto inferiore della porta:** bibite, lattine, bottiglie.



INFORMAZIONE!

Non conservare in frigorifero i generi di frutta e verdura che sono sensibili alle basse temperature (banane, ananas, papaia e agrumi; zucchine, melanzane, cetrioli, peperoni, pomodori e patate).

Scomparti del congelatore:

- per congelare, conservare alimenti congelati vedere il capitolo "Congelare e conservare alimenti congelati").



INFORMAZIONE!

Non conservare nel congelatore insalate a foglia verde, uova, mele, pere, uva, pesche, yogurt, latte acido, panna acida e maionese.

Conservazione degli alimenti nel frigorifero

Avvertenza importante per la conservazione degli alimenti



INFORMAZIONE!

Contribuisce in modo significativo sulla qualità degli alimenti conservati l'uso corretto dell'apparecchio, l'avvolgere gli alimenti adeguatamente, il mantenere la temperatura corretta e il considerare le precauzioni igieniche.

Bisogna rispettare la durata di conservazione degli alimenti indicata sulla confezione del prodotto.

Gli alimenti conservati in frigorifero devono essere in contenitori chiusi o adeguatamente imballati in modo da non rilasciare o cambiare gli odori e l'umidità.

Non conservare in frigorifero sostanze infiammabili, evaporabili ed esplosive.

Le bottiglie con un elevato contenuto di alcool devono essere accuratamente chiuse e in posizione verticale.

Alcune soluzioni organiche, gli oli essenziali nella buccia di limone o d'arancia, l'acido nel burro ecc. a contatto prolungato con superfici plastiche o a tenuta provocano guasti e invecchiamento precoce.

Un odore sgradevole avverte che l'apparecchio è sporco o difettoso (vedi capitolo "Pulizia dell'apparecchio").

Se per lungo tempo si è assenti da casa, eliminare dal frigorifero, gli alimenti facilmente deperibili.

Evitare la contaminazione del cibo

Per evitare la contaminazione del cibo è consigliabile attenersi alle seguenti istruzioni:

- Tenere aperto lo sportello per lunghi periodi può causare un notevole aumento della temperatura negli scomparti dell'apparecchio.
- Pulire regolarmente le superfici che vengono a contatto con gli alimenti e pulire regolarmente i sistemi di drenaggio accessibili.
- Conservare carne cruda e pesce in contenitori adatti affinché non vengano a contatto o gocciolino su altri alimenti.
- Se l'apparecchio di refrigerazione rimane vuoto per lunghi periodi, spegnerlo, scongelarlo, pulirlo, asciugarlo e lasciare lo sportello aperto per impedire la formazione di muffa all'interno dell'apparecchio.

Conservazione degli alimenti nel cassetto FreshZone

(solo per alcuni modelli)

Nel cassetto FreshZone gli alimenti restano freschi più a lungo rispetto a un frigorifero convenzionale, mantenendo un sapore migliore e il valore nutrizionale.

Diminuisce la decomposizione e la perdita di massa, quindi la frutta e la verdura sono più fresche e naturali. Per un funzionamento ottimale, il cassetto deve essere completamente chiuso.

- Quando si acquistano gli alimenti, bisogna controllarne la freschezza in quanto dipendono da questa la qualità e la durata del cibo.

- Conservare gli alimenti in contenitori chiusi o in appositi contenitori che non rilasciano odori o cambiano l'umidità.
- Prima dell'uso dell'alimento ritirarlo dal cassetto da 30 fino a 60 minuti prima in modo che a temperatura ambiente si possano sviluppare il sapore e il gusto adeguati.
- Gli alimenti che sono sensibili alle basse temperature e non sono adatti per la conservazione nel cassetto FreshZone sono: ananas, avocado, banane, olive, patate, melanzane, cetrioli, fagioli, peperoni, meloni, angurie, zucchine ...

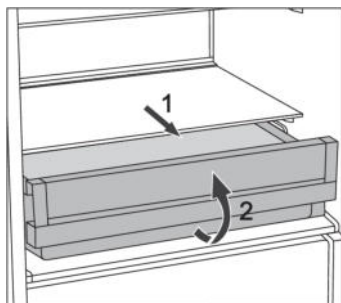

- Per estrarre il cassetto:
 - tirare il cassetto fino al punto di blocco;
 - sollevarlo davanti e tirarlo fino alla fine.

Congelamento e conservazione degli alimenti congelati

Procedura di congelamento

INFORMAZIONE!

La quantità massima degli alimenti freschi che si possono mettere dentro l'apparecchio in una volta è indicata nell'etichetta delle informazioni di base sull'apparecchio. Se la quantità è maggiore, la qualità di congelamento è peggiore, peggiora anche la qualità degli alimenti già congelati.

- 24 ore prima di congelare gli alimenti freschi, attivare il congelamento intensivo:
 - premere il tasto **A** tante volte finché il simbolo **C** si accende.

Poi si può mettere il cibo fresco nella zona congelatore.

Gli alimenti freschi non devono toccare le confezioni già surgelate!

- Per congelare piccole quantità (1-2 kg), il congelamento intensivo non è necessario.

Avvertenza importante per il congelamento degli alimenti freschi

INFORMAZIONE!

Congelare nel congelatore solo gli alimenti adatti a ciò. Devono essere sempre di qualità e freschi.

Scegliere per l'alimento un imballaggio adatto e imballarlo in modo corretto.

La confezione non deve far passare l'umidità e l'aria umida così che il cibo non si secchi e perda vitamine.

Segnare nelle confezioni degli alimenti informazioni sul tipo, la quantità e la data di congelamento.

È importante che gli alimenti congelino il più presto possibile, e quindi devono essere di piccole proporzioni. Lasciar raffreddare gli alimenti prima del congelamento.

Conservazione degli alimenti industriali congelati

- Bisogna tenere in considerazione per la conservazione e l'uso degli alimenti congelati delle istruzioni del produttore. Nella confezione si trova l'indicazione della temperatura e il termine di scadenza.
- Scegliere solo gli alimenti con confezioni intatte, conservati nel congelatore a temperatura di -18° C o anche minore.
- Non acquistare congelati avvolti da ghiaccio, è segno che sono stati già parzialmente scongelati più volte e la loro qualità non è buona.
- Durante il trasporto proteggete gli alimenti contro lo scongelamento. L'aumento della temperatura riduce il tempo di conservazione e la loro qualità.

Tempo di conservazione degli alimenti congelati

Tempo raccomandato di conservazione nel congelatore

Tipo di alimento	Conservabilità
Frutta, carne bovina	da 10 fino a 12 mesi
Verdure, carne di vitello, pollame	da 8 a 10 mesi
Carne di cervo	Da 6 a 8 mesi
Carne di maiale	Da 4 a 6 mesi
Carne macinata o finemente tritata	4 mesi
Pane, pasta, piatti cotti, pesce bianco	3 mesi
Frattaglie	2 mesi
Salumi affumicati, pesce azzurro	1 mese

Scongelare alimenti surgelati

- Lo scongelamento dei cibi è un passo importante nella conservazione degli alimenti preservati nel freezer. Il cibo dev'essere scongelato nel modo corretto.
- I metodi adatti per scongelare gli alimenti sono:
 - In frigorifero;
 - sotto un getto di acqua fredda;
 - nel forno a microonde o in un forno convenzionale provvisto di programma di scongelamento.
- Alcuni prodotti surgelati possono essere preparati senza bisogno di scongelarli. Il produttore lo indicherà sulla confezione.
- Il cibo dev'essere confezionato in piccole porzioni. In questo modo il cibo si scongela più velocemente.
- Utilizzare il cibo parzialmente o completamente scongelato il più rapidamente possibile. I batteri presenti negli alimenti scongelati tendono a riprendersi e a danneggiare rapidamente il cibo. Ciò vale in particolar modo per frutta, verdura e alimenti pronti.

- Non ricongelare parzialmente o completamente il cibo.

Sbrinamento dell'apparecchio

Sbrinamento automatico del frigorifero

Il frigorifero non necessita di essere sbrinato, poiché il ghiaccio nella parete posteriore all'interno del frigorifero si sbrina automaticamente.

Il ghiaccio formatosi durante l'inattività del compressore si sbrina. Le goccioline scendono attraverso l'apertura nella parete posteriore del frigorifero giungendo nel recipiente sopra il compressore dove evaporano.

Assicurarsi di non ostruire mai l'apertura della parete posteriore all'interno del frigorifero con gli alimenti o altri oggetti.

Se, sulla parete posteriore all'interno del frigorifero si accumula uno strato eccessivo di ghiaccio (3-5 mm), bisogna spegnere l'apparecchio ed eliminare il ghiaccio manualmente.

Sbrinamento del congelatore classico

- Sbrinare il congelatore quando si accumulano circa 3-5 mm di ghiaccio.
- 24 ore prima dello sbrinamento attivare il congelamento intensivo affinché gli alimenti si gelino ulteriormente (vedere il capitolo »Procedura di congelamento«).

Trascorso questo tempo, togliere gli alimenti congelati dal congelatore e proteggerli in modo che non si scongelino parzialmente.

- Spegnere l'apparecchio (vedere il capitolo "Accendere/spegnere l'apparecchio") e scollegare il cavo di alimentazione dalla presa.
- Non utilizzare coltelli o altri oggetti appuntiti quando si rimuove il ghiaccio in quanto potrebbero danneggiare il sistema di raffreddamento.
- Per uno sbrinamento più veloce si può mettere una pentola di acqua calda su un ripiano in vetro.
- Pulire l'interno dell'apparecchio e asciugarlo (vedi il capitolo "Pulizia dell'apparecchio").

Pulizia dell'apparecchio

AVVISO!

Prima di pulire, scollegare l'apparecchio dalla rete elettrica – spegnere l'apparecchio (vedere il capitolo "Accendere/spegnere l'apparecchio") e rimuovere il cavo di collegamento dalla presa.

- Per pulire tutte le superfici, usare un panno morbido. I detersivi ruvidi o abrasivi, acidi o solventi non sono adatti in quanto danneggiano la superficie!

L'esterno dell'apparecchio deve essere pulito con acqua o con una soluzione delicata di sapone neutro.

Le superfici laccate e di alluminio possono essere pulite con acqua tiepida con aggiunta di un detersivo delicato. È consentito solo l'uso di detersivi a basso contenuto di alcol (per es. detersivi per il vetro). Per i materiali di plastica non è consentito usare detersivi contenenti alcol.

Pulire l'interno dell'apparecchio con acqua tiepida con un po' di aceto.

- Le parti dei componenti interni dell'apparecchio non devono mai essere lavati in lavastoviglie poiché possono danneggiarsi!

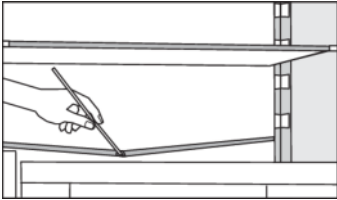

- Sotto la piastra che raffredda l'interno del frigorifero, si trovano la scanalatura e l'apertura dove si accumula l'acqua di sbrinamento. La scanalatura e l'apertura non devono essere ostruite, quindi controllarle diverse volte e pulirle se necessario (ad es. con una cannuccia).
- I rivestimenti di brina o di ghiaccio con spessore di 3-5 mm, aumentano il consumo di energia elettrica, quindi rimuoverli periodicamente (escluso per il congelatore NO FROST). Non utilizzare oggetti appuntiti, solventi o spray.

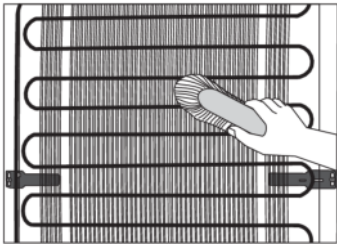

- Il condensatore sulla parete posteriore deve essere sempre pulito e privo di sedimenti di polvere dovuti al fumo di cottura. Con una spazzola non metallica morbida o con l'aspirapolvere rimuovere periodicamente la polvere. Dopo la pulizia, accendere l'apparecchio e riporci gli alimenti.

Soluzione dei problemi

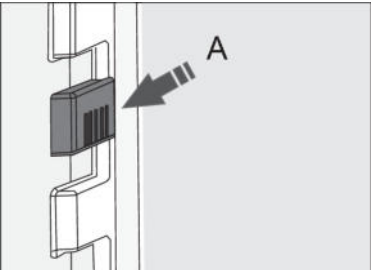
Problema:	Causa e soluzione
L'apparecchio dopo la connessione alla rete elettrica non funziona:	<ul style="list-style-type: none"> • Controllare se nella presa c'è tensione elettrica e se l'apparecchio è acceso.
Il sistema di raffreddamento è attivo ininterrottamente da troppo tempo:	 <ul style="list-style-type: none"> • Temperatura troppo alta dell'ambiente. • Frequente apertura della porta o porta aperta troppo a lungo. • Porta non chiusa correttamente (possibili impurità sulla guarnizione, porta disallineata, guarnizione danneggiata, ecc.). • Quantità eccessiva di alimenti freschi inseriti. • Il sensore (A) nel frigorifero è ostruito da alimenti freschi. Fare in modo che l'aria possa circolare attorno al sensore (solo per alcuni modelli). • Raffreddamento insufficiente del compressore e del condensatore. Controllare la circolazione dell'aria dietro l'apparecchio e pulire il condensatore.
L'eccessivo accumulo di ghiaccio nella parete posteriore interna del frigorifero è conseguenza di:	<ul style="list-style-type: none"> • Frequente apertura della porta o porta aperta troppo a lungo. • inserimento di alimenti caldi nel frigorifero, • contatto degli alimenti o dei contenitori con la parte posteriore interna del frigorifero, • chiusura non ermetica della porta. • Se la guarnizione è sporca o danneggiata, deve essere pulita o sostituita.
Il verificarsi di strati ghiaccio o di brina all'interno del congelatore è conseguenza di:	<ul style="list-style-type: none"> • Frequente apertura della porta o porta aperta troppo a lungo. • porta chiusa male, • chiusura non ermetica della porta. • Se la guarnizione è sporca o danneggiata, deve essere pulita o sostituita.

La tabella prosegue dalla pagina precedente

Problema:	Causa e soluzione
Le goccioline sui ripiani sopra i cassetti:	<ul style="list-style-type: none"> • È un fenomeno transitorio, che, in caso di temperatura elevata e umidità nell'ambiente non può essere del tutto evitato. Il fenomeno scompare da solo quando la temperatura e l'umidità si normalizzano. Si consiglia di pulire frequentemente i cassetti e di asciugare le gocce ogni tanto. • Aprire il regolatore di umidità. • Conservare gli alimenti in buste o in imballaggi che si chiudono bene.
L'acqua fuoriesce dal frigorifero:	<ul style="list-style-type: none"> • L'apertura per il deflusso dell'acqua è ostruita, l'acqua di sbrinamento sgocciola fuori dalla scanalatura per la raccolta dell'acqua. • Pulire l'apertura ostruita, per esempio con una cannuccia. • Far scongelare l'accumulo spesso di ghiaccio manualmente (vedi il capitolo "Sbrinamento dell'apparecchio").
Il simbolo D lampeggia:	<ul style="list-style-type: none"> • Frequente apertura della porta o porta aperta troppo a lungo. • Porta non chiusa correttamente (possibili impurità sulla guarnizione, porta disallineata, guarnizione danneggiata, ecc.). • È mancata la corrente elettrica a lungo. • Quantità eccessiva di alimenti freschi inseriti.
Difficoltà ad aprire la porta:	<ul style="list-style-type: none"> • Se si desidera in breve tempo riaprire la porta appena chiusa del congelatore, si possono riscontrare difficoltà nel farlo. Durante l'apertura della porta si ha una fuga di aria fredda dall'apparecchio che viene sostituita da aria calda dell'ambiente. Raffreddando questa aria si crea sottopressione che è la ragione per la difficoltà di aprire la porta. Dopo pochi minuti la situazione si normalizza e la porta può essere facilmente aperta.
L'illuminazione LED non funziona:	<ul style="list-style-type: none"> • Se la luce LED non si accende, rivolgersi al centro assistenza. • Non riparare da soli l'illuminazione LED, si rischia di entrare in contatto con l'alta tensione!

Se nessuna delle ragioni di cui sopra non corrisponde, si prega di contattare il centro di assistenza autorizzato più vicino e indicare il tipo, il modello e il numero di serie sull'etichetta delle informazioni di base sull'apparecchio che si trova all'interno dell'apparecchio stesso.

Informazioni sull'apparecchio

Il raffreddamento negli apparecchi frigo-congelatore è fornito dal sistema di refrigerazione con compressore (per alcuni apparecchi anche con ventola) che comporta anche un certo rumore. L'intensità del rumore dipende dalla posizione di collocamento, da un uso corretto e dall'età dell'apparecchio.

- Dopo aver acceso l'apparecchio, il funzionamento del compressore (brusio, suoni di liquidi) o il flusso del refrigerante durante il suo funzionamento possono risultare più rumorosi. Questo non è segno di un guasto e non influisce nel periodo di durata dell'apparecchio. Col funzionamento dell'apparecchio nel tempo il rumore e i brusii diminuiscono.
- A volte quando l'apparecchio è in funzione appaiono anche rumori insoliti o forti brusii che sono inusuali per l'apparecchio e spesso sono conseguenza di una collocazione non adatta:
 - L'apparecchio deve essere posizionato dritto e stabile su una base solida.
 - L'asciugatrice non deve toccare pareti o elementi adiacenti.
 - Verificare che i componenti interni siano al loro posto o che le lattine non si tocchino come pure le bottiglie o altri contenitori, causando suoni.
- A causa di un maggior carico del sistema di raffreddamento aprendo frequentemente la porta, lasciando la porta aperta a lungo, inserendo grandi quantità di alimenti e accendendo il congelamento intensivo o il raffreddamento, può aumentare temporaneamente il volume dei rumori dell'apparecchio.



915624-a1

