

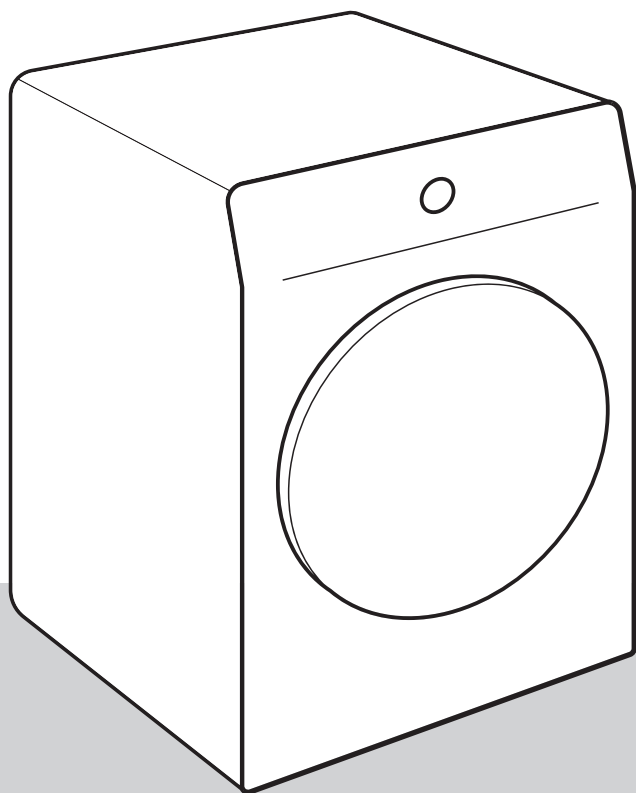

IT

ISTRUZIONI DETTAGLIATE
PER L'USO
DELL'ASCIUGATRICE

TP800A



La vita al giorno d'oggi è già complicata. Rendiamo semplice almeno il bucato! Questa nuova asciugatrice aiuta a semplificare i compiti domestici quotidiani grazie a tecnologie innovative e alle ultime scoperte nel campo della cura del bucato.

La sua tecnologia assicura la cura più delicata per ogni tipo di indumento, riducendo al minimo la formazione di pieghe. Allo stesso tempo, rispetta l'ambiente in quanto consuma elettricità secondo la modalità più economica possibile.

Questa asciugatrice è destinata esclusivamente ad un uso domestico. Si prega di usarla per quei capi che non sono adatti ad essere asciugati nella asciugatrice.

I simboli elencati vengono utilizzati nelle istruzioni ed hanno il seguente significato:



INFORMAZIONE!

Informazioni, consigli, suggerimenti o raccomandazioni



AVVISO!

Avviso di pericolo



SCOSSA ELETTRICA!

Avviso di pericolo di scossa elettrica



SUPERFICIE CALDA!

Avviso di pericolo di superficie calda



PERICOLO DI INCENDIO!

Avviso di pericolo di incendio



È importante leggere attentamente le istruzioni.

Sommario

AVVISO DI SICUREZZA	5
Pericolo superfici calde	12
Sicurezza	13
DESCRIZIONE DELLA ASCIUGATRICE	14
Dati tecnici	15
Pannello di comando	16
INSTALLAZIONE E COLLEGAMENTO	18
Scelta dello spazio	18
Collocazione dell'asciugatrice	19
Regolazione dei piedini dell'asciugatrice	21
Scarico dell'acqua di condensa	22
Collegamento alla rete elettrica	23
Spostamento e trasporto dopo l'installazione	24
PRIMA DEL PRIMO UTILIZZO	25
PASSI DI ASCIUGATURA (1 - 6)	26
1° Passo: Tenere in considerazione le indicazioni delle etichette dei capi	26
2° passo: Preparazione del bucato all'asciugatura	27
Accensione dell'asciugatrice	28
Caricamento dell'asciugatrice	29
3° passo: Selezione del programma di asciugatura	30
Tabella di programma	31
4° passo: Selezione delle funzioni supplementari	33
5° passo: Avvio del programma di asciugatura	39
6° passo: Fine del programma di asciugatura	39
INTERRUZIONE E MODIFICA DEL PROGRAMMA	40
Interruzione	40
Cambiamento dei programmi/funzioni	40
Aggiungere biancheria dopo l'inizio del programma	40
Salvare le impostazioni personali	41
AdaptTech	41
Menù delle impostazioni personali	41
PULIZIA E MANUTENZIONE	42
Pulizia del filtro a rete sull'oblò	43
Pulizia del filtro della pompa di calore	44
Pulizia dello scambiatore di calore	46
Svuotamento del contenitore dell'acqua di condensa	47
Pulizia dell'asciugatrice	48
SOLUZIONE DEI PROBLEMI	49
Che cosa fare ...?	49
Tabella dei difetti e degli errori	49
Segnale acustico	52
Assistenza	53
CONSIGLI PER UNA ASCIUGATURA E UN USO ECONOMICO DELL'ASCIUGATRICE	54

TABELLA DEI CONSUMI USUALI	55
8 kg	55
Stato di standby	56
ETICHETTA ENERGETICA DEL PRODOTTO E SCHEDA DEL PRODOTTO	57
SMALTIMENTO	59
ETICHETTA AMBIENTALE	60

AVVISO DI SICUREZZA



Leggere attentamente le istruzioni per l'uso prima di utilizzare l'asciugatrice.

Si prega di non utilizzare l'asciugatrice senza prima leggere e capire le istruzioni per l'uso.

Le istruzioni per l'uso dell'asciugatrice comprendono diversi tipi/modelli di asciugatrici, quindi possono essere descritte anche impostazioni e forniture che la vostra asciugatrice non ha.

La mancata osservanza delle istruzioni per l'uso o l'uso improprio della asciugatrice può causare danni alla biancheria, alla asciugatrice o all'utente. Conservare le istruzioni per l'uso vicino all'asciugatrice.

Il manuale di istruzioni è disponibile presso i centri di clienti assistenza.

L'asciugatrice è destinata esclusivamente ad un uso domestico. In caso di utilizzo della asciugatrice per scopi professionali, lucrativi, o per scopi che vanno oltre il normale uso domestico, o se l'asciugatrice viene usata da una persona diversa dal consumatore, il periodo di garanzia è pari al periodo minimo di garanzia specificato dalla legislazione applicabile.

Seguire le istruzioni per l'installazione corretta della lavatrice e il collegamento alla rete idrica e alla rete elettrica (vedere il capitolo »INSTALLAZIONE E COLLEGAMENTO«).

Le riparazioni e i lavori di manutenzione della asciugatrice devono essere eseguiti da tecnici appositamente qualificati. Una cattiva riparazione non professionale può causare incidenti o un funzionamento difettoso.

Per evitare pericoli, **un eventuale cavo danneggiato** può essere sostituito solo dal produttore, dal servizio assistenza o da una persona autorizzata.

Prima di collegare l'asciugatrice per la prima volta alla rete elettrica, attendere almeno 2 ore.

L'installazione dell'asciugatrice sopra la lavatrice dev'essere svolta da almeno 2 persone.

L'asciugatrice non deve essere collegata alla rete elettrica tramite una prolunga.

Non collegare l'asciugatrice a una presa destinata al rasoio o all'asciugacapelli.

L'asciugatrice non deve essere collegata alla rete elettrica tramite un congegno di interruttori esterno come ad esempio un timer e non deve essere collegata a una rete elettrica che viene regolarmente attivata e disattivata dal fornitore di energia elettrica.

In caso di malfunzionamento, utilizzare solo parti di ricambio approvate dai produttori autorizzati.

In caso di collegamento errato dell'asciugatrice, di uso improprio dell'asciugatrice o di una manutenzione dell'asciugatrice da parte di persone non autorizzate, le spese vengono sostenute dall'utente e non sono coperte da garanzia.

Utilizzare sempre i tubi forniti assieme all'asciugatrice.

L'ambiente in cui viene collocata l'asciugatrice deve essere adeguatamente ventilato, con una temperatura compresa tra i 15°C e i 25°C.

Collocare l'asciugatrice su una superficie solida (cemento) in modo che sia dritta e stabile.

Non collocare l'asciugatrice dietro una porta che si può chiudere a chiave, dietro porte scorrevoli o porte con i cardini sul lato opposto dell'oblò dell'asciugatrice. Posizionarla in modo che l'oblò si possa aprire liberamente.

Il condotto dello sfiato deve essere sempre libero.

Non collocare l'asciugatrice su un tappeto con fibre lunghe in quanto le stesse ostacolano la circolazione dell'aria.

L'aria in prossimità dell'asciugatrice non deve avere particelle di polvere. L'ambiente in cui è collocata l'asciugatrice deve essere ben areato per evitare la corrente inversa dei gas emessi dagli apparecchi a gas con fiamme libere (camino).

Assicurarsi che le fibre non si accumulino intorno all'asciugatrice.

Tenere le aperture di ventilazione libere da ostruzioni nell'alloggiamento dell'apparecchio o nella struttura incorporata.

L'asciugatrice non deve toccare pareti o elementi adiacenti.

Dopo l'installazione, non accendere l'asciugatrice prima di 24 ore. Se necessario, durante il trasporto e la manutenzione, appoggiare l'asciugatrice sul pavimento sul lato sinistro vista davanti.

Non asciugare nell'asciugatrice capi non lavati.

Il bucato in cui vi sono macchie di olio, acetone, alcool, derivati del petrolio, smacchiatori, trementina, cera e prodotti per eliminare la cera, prima di essere asciugato nell'asciugatrice dove essere lavato in lavatrice con acqua calda e detersivo.

I capi di bucato che contengono lattice, parti in gomma, cuffie per la doccia e cuffie da bagno e capi con rivestimenti in schiuma non devono essere mai asciugati nell'asciugatrice.

Usare gli ammorbidenti o prodotti simili in conformità alle istruzioni del produttore.

PERICOLO DI INCENDIO!

Togliere sempre dalle tasche tutti gli oggetti, quali accendini e fiammiferi.

Il funzionamento dell'asciugatrice viene interrotto in caso di intasamento dei tubi dell'acqua di condensa (vedere il capitolo »INTERRUZIONE E MODIFICA DEL PROGRAMMA/Cassettino e dell'acqua di condensa pieno«).

Se si desidera spostare l'asciugatrice o conservarla durante l'inverno in locali non riscaldati, prima bisogna assolutamente svuotare il contenitore dell'acqua di condensa.

Pulire il filtro della asciugatrice dopo ogni asciugatura. Se i filtri sono stati rimossi, reinserirli obbligatoriamente prima di ogni asciugatura.

Non utilizzare solventi o prodotti per la pulizia che possono danneggiare l'asciugatrice (tenere in considerazioni le avvertenze dei produttori dei prodotti per la pulizia).

Non aggiungere mai nel cassetto dell'acqua di condensa sostanze chimiche o profumate (vedere il capitolo »DESCRIZIONE DELL'ASCIUGATRICE e SVUOTAMENTO DEL CASSETTINO DELL'ACQUA DI CONDENZA«).

Al termine dell'asciugatura staccare la spina dell'asciugatrice dalla presa a muro.

L'asciugatrice per riscaldare l'aria usa il sistema della pompa di calore.

Il sistema è composto da un compressore e da uno scambiatore di calore. Dopo l'avvio dell'asciugatrice, il funzionamento del compressore (suoni di liquidi) o lo scorrere del liquido di raffreddamento durante il suo funzionamento può essere più rumoroso. Questo non è un segno di guasto e non ha alcun effetto sulla durata dell'asciugatrice. Col tempo, usando l'asciugatrice, il volume di questi suoni diminuisce.

Questa asciugatrice non è destinata all'uso da parte di persone (compresi i bambini) con disabilità fisiche o mentali o con mancanza di esperienze e conoscenze. Queste persone devono ricevere istruzioni sull'uso dell'asciugatrice da parte di una persona responsabile della loro sicurezza.

La garanzia non include i materiali di consumo, le piccole variazioni di colore, l'aumento del rumore che è conseguenza dall'invecchiamento dell'apparecchio e non influisce sulla funzionalità della asciugatrice, e sui difetti estetici dei componenti che non influiscono sulla funzionalità e sulla sicurezza dell'asciugatrice.



AVVISO!

Sicurezza bambini

Non permettere ai bambini di giocare con l'asciugatrice.

Impedire ai bambini e agli animali domestici di accedere al cesto dell'asciugatrice.

Prima di chiudere l'oblò dell'asciugatrice e di avviare il programma, assicurarsi che non vi sia null'altro nel cestello che non il bucato (ad esempio, se un bambino si è arrampicato entrando nel cestello dell'asciugatrice e ha chiuso l'oblò dall'interno).

Attivare la Sicurezza bambini. Vedere il capitolo »4° PASSO: SELEZIONE DELLE FUNZIONI SUPPLEMENTARI/Sicurezza bambini«.

Non permettere ai bambini di età inferiore ai tre anni di stare vicino all'asciugatrice, tranne nel caso in cui siano sotto sorveglianza costante.

L'asciugatrice è fabbricata in conformità con tutti gli standard di sicurezza prescritti.

 **AVVISO!**
Sicurezza bambini

Questa asciugatrice può essere usata da bambini di età superiore agli 8 anni, nonché da persone con ridotte capacità fisiche, sensoriali e mentali o mancanti di esperienza e conoscenza, ma solo se l'asciugatrice viene usata sotto appropriato controllo, se hanno ricevuto istruzioni appropriate sull'uso sicuro dell'asciugatrice e se vengono informati sui pericoli di un uso inappropriato. Assicurarsi che i bambini non giochino con l'asciugatrice. I bambini non devono pulire l'asciugatrice o eseguire attività di manutenzione sull'apparecchio senza un adeguato controllo.

Pericolo superfici calde



SUPERFICIE CALDA!

Il vetro dell'oblò a temperature di asciugatura elevate si surriscalda. Attenzione a non bruciarsi. I bambini non devono giocare nelle vicinanze del vetro dell'oblò.

Durante il funzionamento dell'asciugatrice, la parte posteriore può diventare molto calda. Attendere che l'asciugatrice si raffreddi completamente prima di toccare la parte posteriore.

Se durante il programma di asciugatura si apre l'oblò, il bucato può essere molto caldo, c'è quindi il rischio di scottarsi.

Non interrompere mai il ciclo di asciugatura prima del completamento dell'asciugatura; se per qualsiasi motivo ciò viene fatto lo stesso, fare attenzione quando si prende il bucato dal cestello perché è molto caldo. Ritirare il bucato dal cestello e disporlo in modo che si raffreddi in fretta.

Sicurezza

PERICOLO DI INCENDIO!

Nell'asciugatrice si può asciugare solo il bucato lavato con acqua. Non si deve asciugare il bucato lavato con soluzioni infiammabili (per esempio benzina, tricloroetilene, ecc.), in quanto può causare esplosioni.

Se i vestiti sono stati puliti con detergenti industriali o prodotti chimici, **non devono essere asciugati** nell'asciugatrice.

L'asciugatrice ha la protezione anti surriscaldamento che spegne l'apparecchio se la temperatura diventa troppo alta.

Se il filtro si ostruisce, si attiva automaticamente il blocco automatico anti surriscaldamento dell'asciugatrice. Pulire il filtro, attendere che l'asciugatrice si raffreddi e provare a riaccendere. Se ancora non si accende, chiamare il servizio assistenza.

Non danneggiare il circuito di refrigerazione.

Il refrigerante R290 in questo apparecchio è ecologico ma infiammabile e può incendiarsi se viene a contatto con fiamme libere o fonti di accensione. Tenere fiamme libere e fonti di accensione lontane dall'apparecchio.

DESCRIZIONE DELLA ASCIUGATRICE

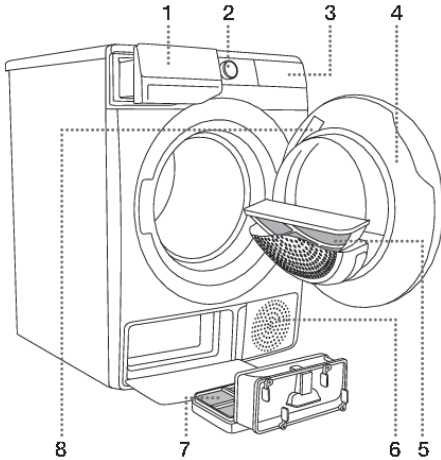

DAVANTI

1. Contenitore dell'acqua di condensa
2. Accensione/spengimento dell'asciugatrice e manopola di selezione del programma
3. Unità di controllo touch
4. Porta
5. Filtro a rete
6. Apertura per l'aria
7. Filtro della pompa di calore
8. Targhetta informativa

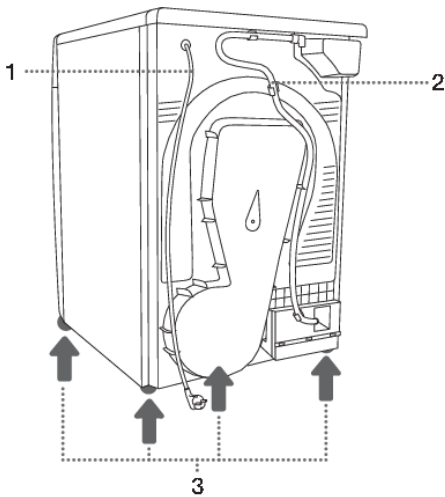

DIETRO

1. Cavo di collegamento
2. Tubo per lo scarico dell'acqua di condensa
3. Piedini regolabili



Dati tecnici

(secondo il modello)

La targhetta identificativa con le informazioni di base sulla asciugatrice si trova sul lato interno della porta della asciugatrice (vedere il capitolo »DESCRIZIONE DELL'ASCIUGATRICE«).

Larghezza	600 mm
Altezza	850 mm
Profondità dell'asciugatrice (a)	625 mm
Profondità con l'oblò chiuso	653 mm
Profondità con l'oblò aperto (b)	1134 mm
Peso	XX/YY kg (secondo il modello)
Tensione nominale	Vedere il pannello di valutazione
Fusibile	Vedere il pannello di valutazione
Potenza nominale	Vedere il pannello di valutazione
Quantità di refrigerante	Vedere il pannello di valutazione
Tipo di refrigerante	R290
Carico max	Vedere il pannello di valutazione

Targhetta informativa

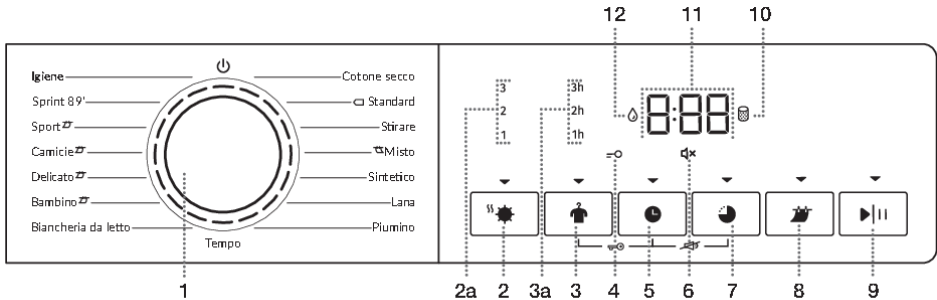

TYPE:SP22/XXXXX MODEL:XXXXXXXXXXXXX	
ART.No.:XXXXXX/XX	Ser.No.:XXXXXXXX IPX4
XXX-XXX V ~ XX Hz	⊕ XX A ○ XX kg
Pmax.XXXX W	RXXX /XXXX kg
	
AUID:XXXXXXXXXXXXXXXXXXXXXXXXXXXXXXXXXXXX	
MADE IN SLOVENIA	

Pannello di comando

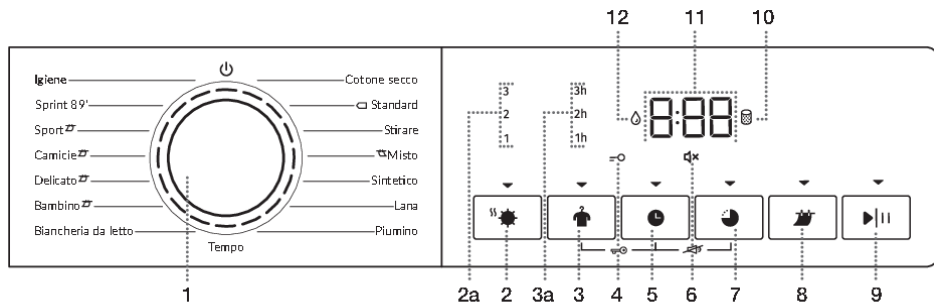

1	<p>Asciugatrice ON/OFF e MANOPOLA DI SELEZIONE DEL PROGRAMMA.</p> <p>Per ACCENDERE l'asciugatrice, ruotare la manopola di selezione del programma in una delle due direzioni.</p> <p>Per SPEGNERE l'asciugatrice, ruotare la manopola di selezione del programma in posizione OFF .</p> <p>Per SELEZIONARE un programma di asciugatura, ruotare la manopola in una delle due direzioni.</p> <p>La spia accanto al programma selezionato si accende.</p>
2	<p>EXTRA DRY (LIVELLO DI ASCIUGATURA)</p> <p>Il simbolo è acceso quando la funzione è selezionata.</p> <p>Le funzioni extra 2a (1, 2, 3) consentono di selezionare un livello di asciugatura superiore e prolungare il tempo di asciugatura.</p>
3	<p>ANTI CREASE (ANTIPIEGA)</p> <p>Il tempo di funzionamento selezionato della funzione si illuminerà.</p>
3+5	<p>Blocco bambini ACCENDERE/ SPEGNERE (ON/OFF)</p> <p>Premere su 3+5 e tenere premuto per 3 secondi.</p>
4	<p>Si accende il simbolo della SICUREZZA BAMBINI </p>
5	<p>TIME DRY (ASCIUGATURA A TEMPO)</p> <p>Opzione per impostare il tempo di asciugatura.</p>
6	<p>Illuminazione del simbolo SOUND OFF </p>
7	<p>DELAY END (POSTICIPA LA FINE DEL PROGRAMMA DI ASCIUGATURA)</p> <p>Opzione per impostare l'ora in cui terminerà l'asciugatura.</p>
5+7	<p>Suono ACCENDERE/ SPEGNERE (ON/OFF)</p> <p>Premere su 5+7 e tenere premuto per 3 secondi.</p>
8	<p>SENSITIVE DRY (TEMPERATURA PIÙ BASSA)</p> <p>Opzione di asciugatura a una temperatura più bassa.</p>
9	<p>PULSANTE START/PAUSA </p> <p>Il pulsante ha 3 funzioni:</p> <ul style="list-style-type: none"> • START – avvio del programma di asciugatura (avviare il programma con una breve pressione sul pulsante); • PAUSA – mette in pausa il programma di asciugatura (premere nuovamente brevemente il pulsante per interrompere temporaneamente il funzionamento dell'elettrodomestico); • SALVARE LE IMPOSTAZIONI PERSONALI (tenere premuto il pulsante per 5 secondi).



	Quando l'apparecchio è acceso, la spia sul pulsante si accende.
10	Se si illumina il simbolo bisogna  PULIRE IL FILTRO
11	Sul DISPLAY sarà visualizzato quanto segue: <ul style="list-style-type: none"> • Funzioni disponibili; • Tempo rimanente al termine del programma; • Informazioni per l'utilizzatore.
12	Se si illumina il simbolo bisogna  SVUOTARE IL CASSETTINO DELL'ACQUA DI CONDENZA

INSTALLAZIONE E COLLEGAMENTO

INFORMAZIONE!

Rimuovere tutto il materiale di imballaggio facendo attenzione a non farsi male e a non danneggiare l'asciugatrice con oggetti appuntiti.

Scelta dello spazio

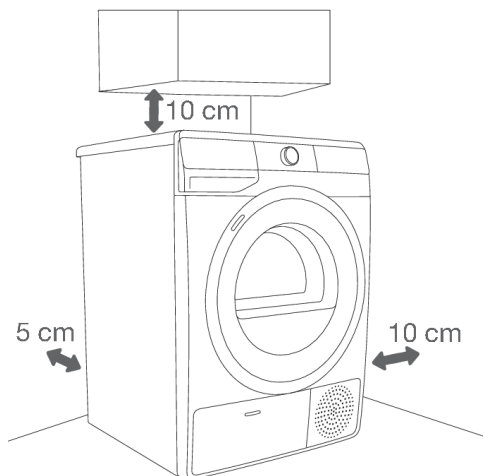

INFORMAZIONE!

L'asciugatrice non deve toccare pareti o elementi adiacenti. Per un funzionamento ottimale dell'asciugatrice, si raccomanda di tenere conto delle distanze dalle pareti come mostrato nell'illustrazione. In caso di mancata osservanza degli spazi di distanza minimi, si può verificare un surriscaldamento.

INFORMAZIONE!

Le fessure di areazione sul retro e l'apertura per l'aria devono essere sempre lasciati liberi.

Lo spazio in cui viene posizionata l'asciugatrice deve essere adeguatamente ventilato, con una temperatura compresa tra 15°C e i 25°C. Il funzionamento dell'asciugatrice a una temperatura ambientale bassa può causare la formazione di condensa all'interno dell'asciugatrice. Non collocare l'apparecchio in un luogo in cui vi è il rischio di congelamento. L'acqua congelata nel cassetto dell'acqua di condensa e nella pompa possono danneggiare l'asciugatrice.

L'asciugatrice emana calore, quindi non collocarla in uno spazio troppo piccolo, poiché l'asciugatura per via della poca aria potrebbe durare più a lungo.

L'illuminazione nella stanza deve essere idonea per una corretta lettura dei dati che appaiono sul display del pannello di controllo.

Collocazione dell'asciugatrice

Se si possiede anche un'asciugatrice di dimensioni corrispondenti (uguali), può essere posizionata sopra la lavatrice; in questo caso, devono essere utilizzati piedini a ventosa e staffa di fissaggio a parete. In alternativa, l'asciugatrice può essere posizionata accanto alla lavatrice (figure 1 e 3).

Se si ha una lavatrice di dimensioni più piccole (profondità minima di 545 mm) rispetto all'asciugatrice, è necessario acquistare il supporto per l'asciugatrice (immagine 2). Bisogna obbligatoriamente usare i piedini a ventosa che evitano che l'asciugatrice possa scivolare.

Presso il centro di assistenza è possibile acquistare apparecchiature aggiuntive: staffa per asciugatrice (a), piedini di appoggio (b) (se non forniti) e staffa per il fissaggio a parete (c).

La superficie su cui viene posizionata deve essere pulita e dritta.

La lavatrice su cui si desidera collocare l'asciugatrice deve supportare il peso dell'asciugatrice (vedere il capitolo »DESCRIZIONE DELL'ASCIUGATRICE/Dati tecnici«).

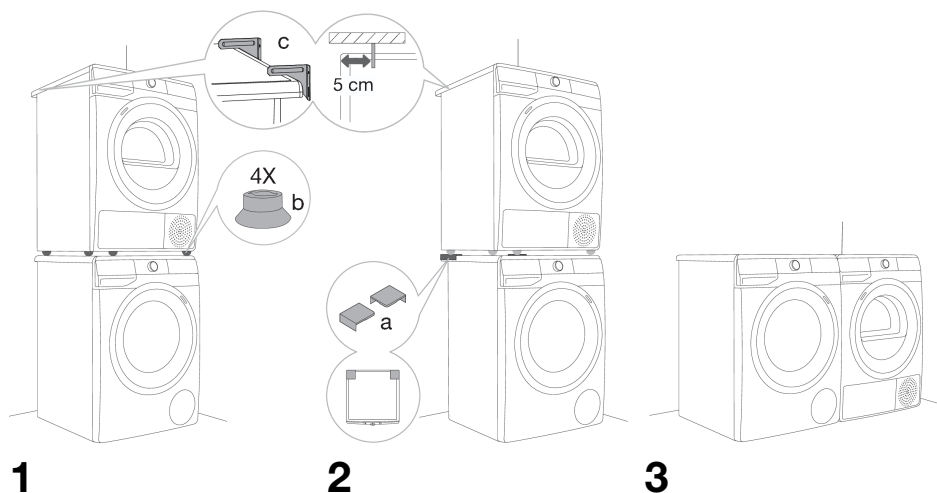

INFORMAZIONE!

L'installazione dell'asciugatrice sopra la lavatrice dev'essere svolta da almeno 2 persone.

Apertura dell'oblò dell'asciugatrice (visto dall'alto)

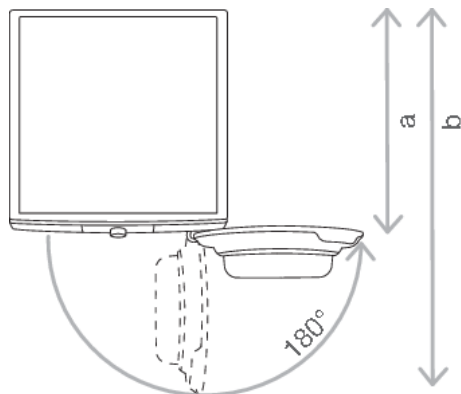

Vedere il capitolo »DESCRIZIONE DELLA ASCIUGATRICE/Dati tecnici«.

a = 625 mm

b = 1134 mm

⚠ AVVISIO!

Non collocare l'asciugatrice dietro una porta che si può chiudere a chiave, dietro porte scorrevoli o porte con i cardini sul lato opposto dell'oblò dell'asciugatrice. Posizionarla in modo che l'oblò si possa aprire liberamente.

⚠ AVVISIO!

Non collocare l'asciugatrice su un tappeto con fibre lunghe in quanto le stesse ostacolano la circolazione dell'aria.

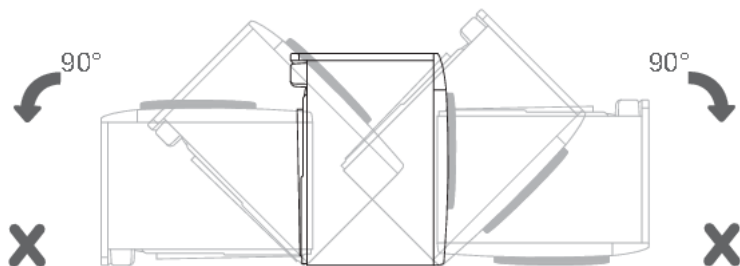
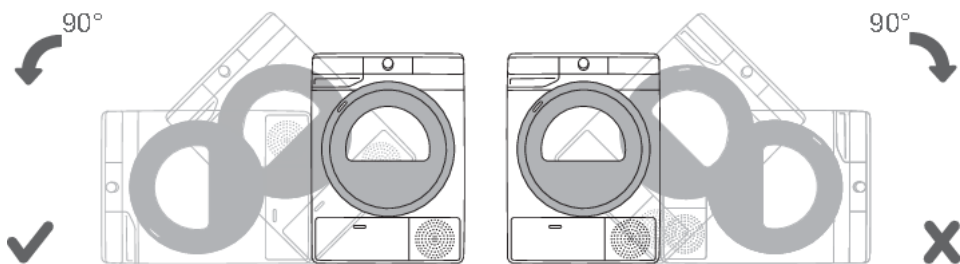

-💡- INFORMAZIONE!

Dopo l'installazione, attendere 24 ore senza spostarla prima di utilizzarla per la prima volta. Se necessario, durante il trasporto e la manutenzione, appoggiare l'asciugatrice sul pavimento sul lato sinistro vista da davanti.

Regolazione dei piedini dell'asciugatrice

Raddrizzare l'asciugatrice manualmente longitudinalmente e trasversalmente ruotando i piedini regolabili i quali consentono un livellamento di +/- 1 cm. Usare la livella e la chiave inglese n. 22.

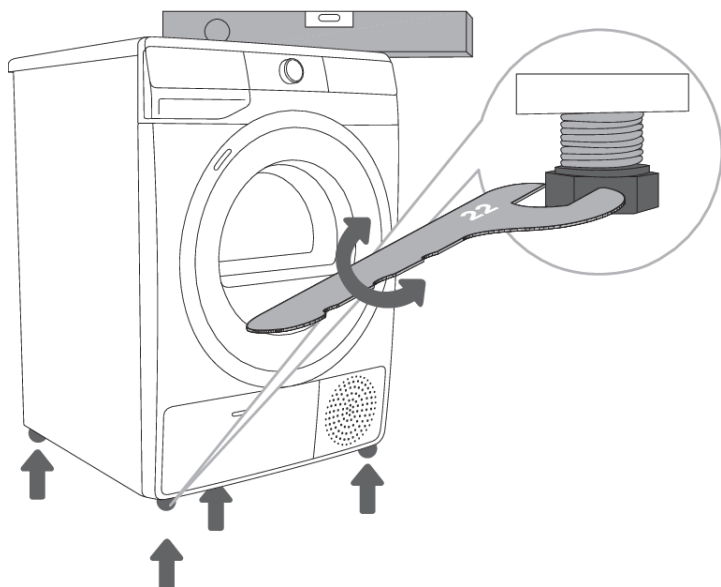

-💡- INFORMAZIONE!

Il pavimento su cui viene posizionata l'asciugatrice deve avere una base in cemento, deve essere asciutto e pulito altrimenti l'asciugatrice potrebbe scivolare. Pulire anche i piedini regolabili.

-💡- INFORMAZIONE!

L'asciugatrice deve essere dritta e stabile su una superficie solida.

-💡- INFORMAZIONE!

La causa delle vibrazioni, lo spostamento dell'asciugatrice nella stanza e il funzionamento rumoroso potrebbero derivare da una errata regolazione dei piedini regolabili. Un livellamento errato dei piedini regolabili non è oggetto di garanzia.

-💡- INFORMAZIONE!

A volte, durante il funzionamento dell'apparecchiatura si sentono anche suoni insoliti o più forti che per l'asciugatrice sono inusuali e sono il più delle volte il risultato di un'installazione non corretta.

Scarico dell'acqua di condensa

La spia luminosa durante l'asciugatura avvisa (sul display si illumina il simbolo  (12)) che il cassetto dell'acqua di condensa è pieno e deve essere svuotato.

Si può evitare di dover svuotare il cassetto dell'acqua di condensa collegando il tubo di scarico dell'acqua di condensa posto nella parte posteriore dell'apparecchio direttamente nello scarico.

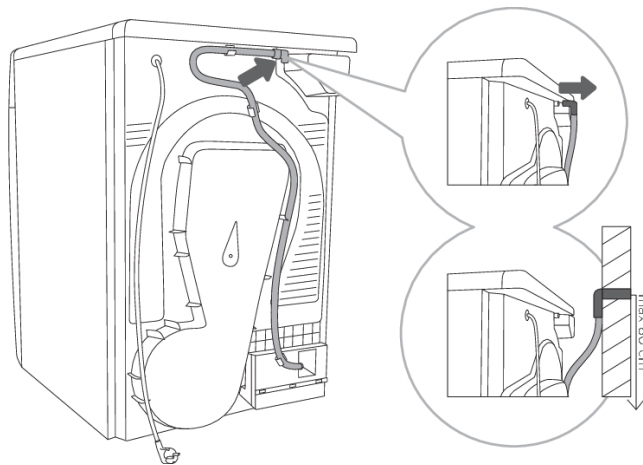

1 Estrarre il tubo dall'attacco sul retro dell'apparecchio (a sinistra sotto il coperchio).

2 Posizionare il tubo nello scarico che può essere al massimo ad un'altezza di 80 cm da terra.

INFORMAZIONE!

Se il tubo per lo scarico dell'acqua condensata viene fatto passare nello scarico o nel lavandino assicurarsi che il tubo sia ben fissato, in tal modo si impediscono possibili perdite d'acqua che possono causare danni imprevisti.

AVVISO!

Utilizzare sempre i tubi forniti assieme all'asciugatrice.

Collegamento alla rete elettrica

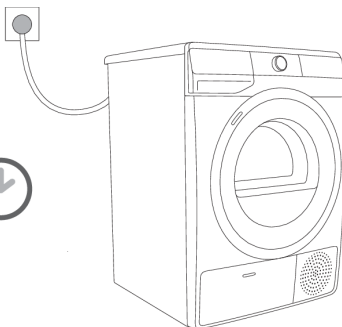
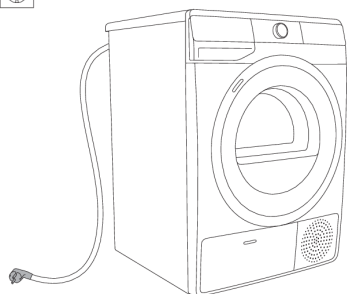

SCOSSA ELETTRICA!

Prima del primo collegamento dell'asciugatrice alla rete elettrica, attendere almeno 2 ore affinché l'asciugatrice si stabilizzi.

Collegare l'asciugatrice a una presa elettrica dotata di messa a terra. Dopo l'installazione, la presa a muro deve essere accessibile facilmente e deve avere un contatto di messa a terra (in conformità con le normative applicabili).

Le informazioni sull'asciugatrice sono riportate sulla targhetta informativa (vedere il capitolo »DESCRIZIONE DELL'ASCIUGATRICE/Dati tecnici«).



SCOSSA ELETTRICA!

Si consiglia di utilizzare una protezione da sovracorrente (protezione contro le sovratensioni) per la protezione contro i fulmini.



AVVISO!

L'asciugatrice non deve essere collegata alla rete elettrica tramite una prolunga.



INFORMAZIONE!

Non collegare l'asciugatrice a una presa destinata al rasoio o all'asciugacapelli.



INFORMAZIONE!

Gli interventi di riparazione e manutenzione ai fini della sicurezza o per migliorare le prestazioni devono essere effettuati esclusivamente da professionisti qualificati.



INFORMAZIONE!

Un eventuale cavo di alimentazione danneggiato può essere sostituito solo da una persona autorizzata dal produttore.

Spostamento e trasporto dopo l'installazione

Dopo ogni asciugatura, una piccola quantità di acqua di condensa rimane nell'asciugatrice. Accendere l'asciugatrice e selezionare uno dei programmi e lasciare che l'asciugatrice funzioni per circa mezzo minuto. Ciò consentirà di eliminare l'acqua rimanente ed evitare possibili danni all'asciugatrice durante il trasporto.

Inclinare l'asciugatrice per spostarla e per il trasporto.



SCOSSA ELETTRICA!

Dopo il trasporto, prima di collegare l'asciugatrice alla rete elettrica, attendere almeno 2 ore. L'installazione e il collegamento devono essere eseguiti da una persona qualificata.



INFORMAZIONE!

Se lo spostamento o il trasporto non sono stati effettuati conformemente alle istruzioni, l'asciugatrice deve rimanere ferma per 24 ore prima di riutilizzarla.

In caso contrario, potrebbe verificarsi un guasto al sistema della pompa di calore che non è oggetto di garanzia.

Fare attenzione a non danneggiare il sistema di raffreddamento (vedere il capitolo »INSTALLAZIONE E COLLEGAMENTO/Installazione dell'asciugatrice«).



SCOSSA ELETTRICA!

Prima di collegare l'asciugatrice, leggere attentamente le istruzioni per l'uso. La soluzione di un guasto, o un reclamo, derivanti da un collegamento o da un uso errato dell'asciugatrice non sono oggetto di garanzia.



INFORMAZIONE!

La cinghia può essere sostituita solo da un tecnico del centro assistenza autorizzato con un ricambio originale contrassegnato dalla sigla OPTIBELT EPH 1906, codice 104265; OPTIBELT 8 EPH 1941, codice 160165; POLY-V 7PH 1956 HUTCHINSON, codice 562038; HUTCHINSON 8 PHE 1942, codice 270313 (secondo il modello).

PRIMA DEL PRIMO UTILIZZO

Assicurarsi che l'asciugatrice sia scollegata dalla rete elettrica, quindi aprire l'oblò tirando la parte sinistra dell'oblò verso sé stessi (immagine 1 e 2).

Prima dell'uso per la prima volta, pulire il cestello dell'asciugatrice con un panno umido di cotone morbido e acqua (immagine 3).

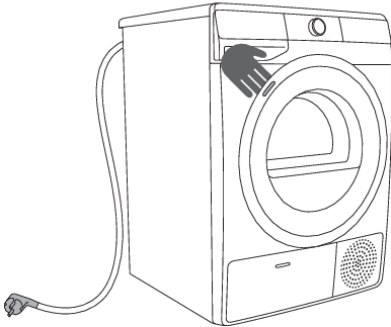

1

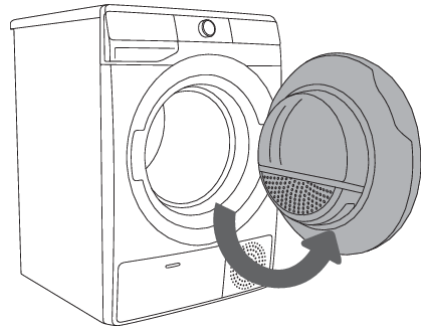

2

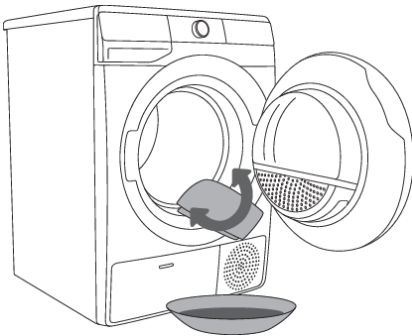

3



AVVISO!

Non utilizzare solventi o detersivi che potrebbero danneggiare l'asciugatrice (seguire le raccomandazioni e le avvertenze dei produttori di detersivi).

PASSI DI ASCIUGATURA (1 - 6)

1° Passo: Tenere in considerazione le indicazioni delle etichette dei capi

Lavaggio normale; Lavaggio delicato					
	Temp. max. di lavaggio 95°C		Temp. max. di lavaggio 40°C		Lavare a mano
	Temp. max. di lavaggio 60°C		Temp. max. di lavaggio 30°C		Lavaggio non consentito
Candeggio					
	Candeggio in acqua fredda		Candeggio non consentito		
Lavaggio a secco					
	Lavaggio a secco con tutti i prodotti		Solvente a base di petrolio R11, R113		
	Lavaggio a secco con cherosene, alcool puro e con R113		Lavaggio a secco non consentito		
Stiratura					
	Ferro da stiro a max. 200°C		Ferro da stiro a max. 110°C		
	Ferro da stiro a max. 150°C		Non stirare		
Asciugatura					
	Appoggiare su una superficie piana		Alta temp.		
	Appendere bagnato		Bassa temp.		
	Appendere		Non asciugare nell'asciugatrice		

2° passo: Preparazione del bucato all'asciugatura

1. Distribuire il bucato secondo il tipo e lo spessore del tessuto (vedere TABELLA DEI PROGRAMMI).
2. Chiudere i bottoni e le cerniere, annodare i lacci e girare le tasche verso l'esterno.
3. Inserire il bucato molto delicato nell'apposito sacchetto in tessuto.
(Il sacchetto in tessuto per il bucato può essere acquistato come accessorio.)

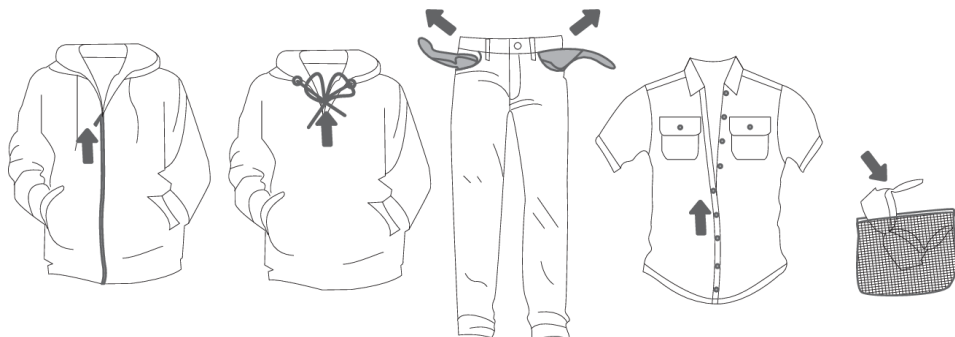

Si sconsiglia di asciugare capi fatti di tessuti particolarmente sensibili che possono cambiare forma. Poiché il materiale può danneggiarsi, non è consentito asciugare i seguenti tipi di bucato:

- indumenti in pelle e altri prodotti in pelle,
- capi cerati o comunque trattati,
- abbigliamento con grandi elementi in legno, plastica o metallo,
- abbigliamento con paillettes,
- vestiti con parti in metallo che si possono arrugginire.

Accensione dell'asciugatrice

Collegare il cavo elettrico dell'asciugatrice alla rete elettrica.

Per accendere l'asciugatrice, ruotare la manopola di selezione del programma (1) in una posizione qualsiasi (figura 1).

In alcuni modelli si illumina anche il cestello dell'asciugatrice (immagine 2).

(La lampadina del cestello dell'asciugatrice non è adatta a nessun altro uso).



INFORMAZIONE!

La lampadina del cestello dell'asciugatrice può essere cambiata solo dal produttore, dal centro assistenza o da un tecnico autorizzato.

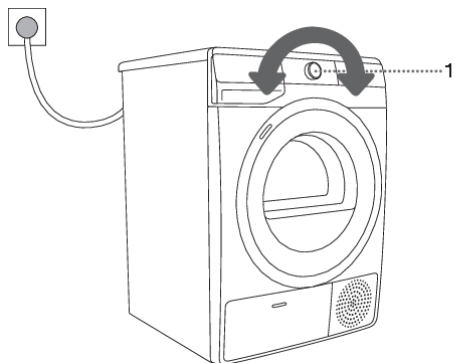

1

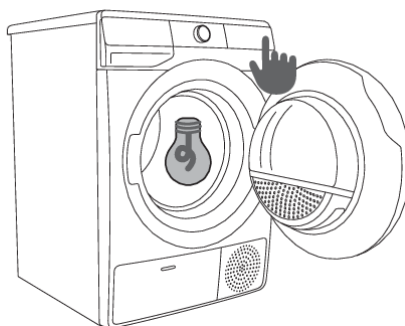

2

Caricamento dell'asciugatrice

Aprire l'oblò dell'asciugatrice tirando verso sé stessi sul lato sinistro (immagine 1).

Distribuire il bucato nel cestello (prima assicurarsi che il cestello sia vuoto) (immagine 2).

Chiudere l'oblò dell'asciugatrice (immagine 3).

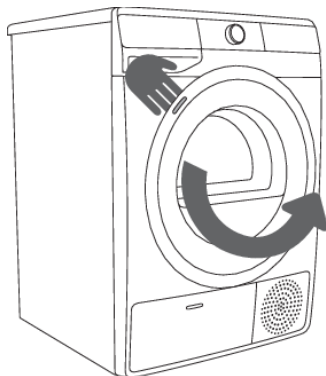

1

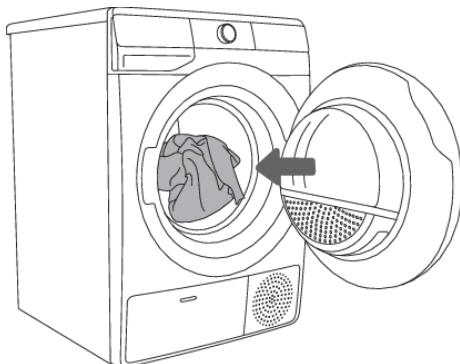

2

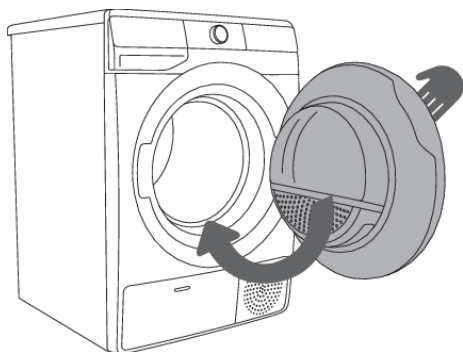

3



INFORMAZIONE!

Non mettere bucato non strizzato nell'asciugatrice (la velocità di centrifuga minima consigliata: 800 giri/min.).

Non sovraccaricare il cestello! Vedere la TABELLA DEI PROGRAMMI e tenere in considerazione la carica nominale indicata sulla targhetta informativa.

Se il cestello dell'asciugatrice è troppo pieno, il bucato alla fine dell'asciugatura sarà più stropicciato e forse anche asciugato non uniformemente.

 **INFORMAZIONE!**

Nel caso in cui ci siano pezzi di bucato grandi (biancheria da letto, asciugamani, tovaglie, ...), distenderli e poi metterli nel cestello dell'asciugatrice.

3° passo: Selezione del programma di asciugatura

Selezionare il **programma** ruotando la manopola di selezione del programma (1) in una delle due direzioni (a seconda del tipo di biancheria e del livello di asciugatura desiderato). Vedere la TABELLA DEI PROGRAMMI.

La spia di segnalazione accanto al programma selezionato si accende.

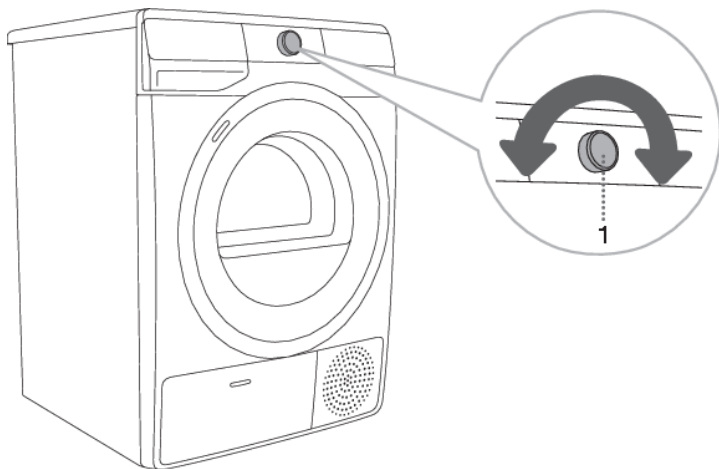





 **INFORMAZIONE!**

La manopola di selezione del programma (1) non ruota automaticamente durante il funzionamento.

Tabella di programma

Programma Livello di asciugatura	Carico max.	Descrizione del programma
Cotone secco	8 kg	Il programma viene usato per il bucato di cotone non delicato e spesso che dopo l'asciugatura è asciutto e può essere riposto nell'armadio.
Standard* □	8 kg	Utilizzare questo programma per biancheria di cotone non delicata di spessore più o meno simile. Dopo l'asciugatura, sarà asciutta.
Stirare	8 kg	Il programma viene usato per i capi in cotone non delicato che dopo l'asciugatura sono pronti ad essere stirati.
Misto ㄗ	3,5 kg	Il programma viene utilizzato per l'asciugatura di biancheria mista in cotone e fibre sintetiche. SENSITIVE DRY ㄗ asciugatura a una temperatura più bassa che è più amichevole con il tuo bucato.
Sintetico	3,5 kg	Il programma è utilizzato per l'asciugatura di capi delicati in fibre sintetiche.
Lana	2 kg	Il programma è progettato per distendere e ammorbidire le fibre dei vostri capi delicati e per prepararli al meglio per essere stesi all'aria, il metodo ideale per asciugare lana e seta con cura.
Piumino	1,5 kg	Il programma viene usato per l'asciugatura di tessuti ripieni di lanugine (cuscini, giacconi, ...). Asciugare i pezzi più grandi separatamente e, se necessario, usare la funzione EXTRA DRY ¹ (LIVELLO DI ASCIUGATURA).
Tempo	4 kg	Il programma viene usato per la biancheria non delicata che è ancora leggermente umida e dev'essere asciugata del tutto. Col programma Tempo l'umidità residua non viene rilevata automaticamente. Se la biancheria è ancora umida dopo l'asciugatura, ripetere il programma; se invece la biancheria è troppo asciutta e per questo è sciupata e ruvida al tatto, significa che è stato scelto un tempo di asciugatura troppo lungo.
Biancheria da letto	5 kg	Il programma viene usato per capi di biancheria più grandi che dopo l'asciugatura sono asciutti. La rotazione adattata del cestello impedisce al bucato di attorcigliarsi.
Bambino ㄗ	4 kg	Il programma viene usato per asciugare la biancheria dei bambini. La biancheria asciugata con questo programma è normalmente asciutta. SENSITIVE DRY ㄗ asciugatura a una temperatura più bassa che è più amichevole con il tuo bucato.
Delicato ㄗ	1 kg	Il programma viene usato per la biancheria molto delicata di fibre sintetiche e dopo l'asciugatura può essere ancora leggermente umida. Si consiglia l'uso del sacchetto di tessuto specifico. SENSITIVE DRY ㄗ asciugatura a una temperatura più bassa che è più amichevole con il tuo bucato.

Programma Livello di asciugatura	Carico max.	Descrizione del programma
Camicie 	2 kg	Il programma per camicie e camicette asciuga a una bassa temperatura con movimenti alternati del cestello. Il programma procede fino a quando il tessuto è quasi asciutto, in modo tale che l'umidità residua aiuti a prevenire stropicciamenti. SENSITIVE DRY  asciugatura a una temperatura più bassa che è più amichevole con il tuo bucato.
Sport 	3 kg	Il programma viene usato per indumenti a strati, per i capi sportivi di materiali misti e di tessuti traspiranti. SENSITIVE DRY  asciugatura a una temperatura più bassa che è più amichevole con il tuo bucato.
Sprint 89'	4 kg	Il programma è adatto per le piccole quantità di capi che si desidera asciugare in modo rapido ed efficiente.
Igiene	4 kg	Una maggiore durata del programma di asciugatura e il surriscaldamento del tessuto determinano una temperatura di asciugatura più elevata (oltre i 60 °C), che riduce la quantità di microbi e allergeni sui capi. Questo programma di asciugatura non deve essere utilizzato per capi delicati e non adatti per l'asciugatura a macchina.

- * Programma standard per il cotone ai sensi del regolamento UE 392/2012 attualmente in vigore
- *) Come testato presso il laboratorio del produttore; confronto tra **SENSITIVE DRY** programma di asciugatura e programma di asciugatura normale con pompa di calore.

Se la biancheria non viene asciugata fino al grado di asciugatura desiderato, utilizzare funzioni supplementari o utilizzare un programma più adatto.

4° passo: Selezione delle funzioni supplementari



INFORMAZIONE!

Attivare/disattivare le funzioni premendo la funzione desiderata (prima di premere il (9) pulsante START/PAUSA).

Regolare le impostazioni premendo il relativo pulsante funzione (appena prima di premere il pulsante (9) START/PAUSA).

Le funzioni che possono essere modificate con il programma di asciugatura selezionato vengono parzialmente illuminate.

Alcune impostazioni di alcuni programmi non possono essere selezionate, di ciò avvisa l'impostazione non illuminata e la spia lampeggiante premendole (vedere la TABELLA DELLE FUNZIONI).

Descrizione degli indicatori di funzione per il programma di asciugatura selezionato:

- **Iluminato** (Impostazioni di base/preimpostate);
- **Parzialmente illuminato** (Funzioni che possono essere modificate) e
- **Non illuminato** (Funzioni che non possono essere modificate).

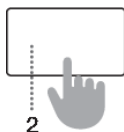
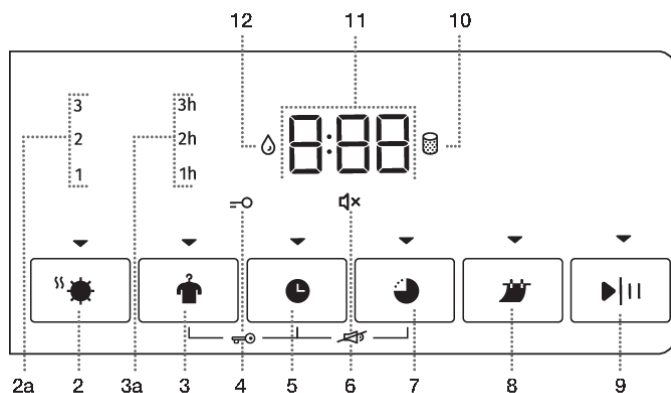

EXTRA DRY (LIVELLO DI ASCIUGATURA)

Premere la posizione (2) **EXTRA DRY (LIVELLO DI ASCIUGATURA)** per regolare (aumentare) il livello di asciugatura e la durata dell'asciugatura. Questa impostazione può essere regolata prima dell'inizio del processo di asciugatura. Al termine del programma di asciugatura, questa funzione non viene memorizzata a meno che lo stesso programma con le stesse impostazioni non sia stato utilizzato 3 volte di fila (in tal caso, la funzione **ADAPTTECH** è attivata).

Sono disponibili tre livelli di asciugatura e tempi di asciugatura più elevati. Le funzioni extra (2a) (1, 2, 3) consentono di selezionare un livello di asciugatura più elevato prolungando il tempo di asciugatura. La spia della modalità di asciugatura selezionata si accenderà.

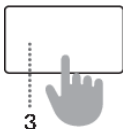

ANTI CREASE (ANTIPIEGA)

Se non si rimuove il bucato dall'asciugatrice immediatamente dopo il completamento del programma di asciugatura, si consiglia di utilizzare la funzione (3) **ANTI CREASE** (ANTIPIEGA). Questa funzione deve essere selezionata prima dell'inizio del processo di asciugatura.

Premere sulla posizione (3) **ANTI CREASE** (ANTIPIEGA) per scegliere tra 1h, 2h e 3h di durata (3a) o disattivare questa funzione. Quando si apre lo sportello dell'asciugatrice dopo il completamento del programma di asciugatura, la funzione si disattiva automaticamente. La funzione si disattiva anche se si preme il tasto (9) **START/PAUSA**  dopo il completamento del programma

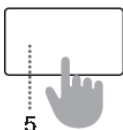

TIME DRY (ASCIUGATURA A TEMPO)

Nel programma Time (Programma a tempo), è possibile premere la posizione (5) **TIME DRY** (ASCIUGATURA A TEMPO) per impostare il tempo di asciugatura. La spia sotto l'icona della funzione selezionata si accende. Il tempo iniziale è 0:30; ad ogni pressione, il tempo di asciugatura aumenta di 15 minuti. Il tempo di asciugatura più lungo possibile è di 4:00 h.

Per azzerare (fermare) il tempo di asciugatura impostato, premere la posizione (5) **TIME DRY** (ASCIUGATURA A TEMPO) e tenerla premuta per tre secondi.

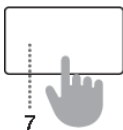

DELAY END (POSTICIPA LA FINE DEL PROGRAMMA DI ASCIUGATURA)

Premere la funzione (7) **DELAY END** (POSTICIPA LA FINE DEL PROGRAMMA DI ASCIUGATURA) per ritardare il tempo di fine asciugatura fino a 24 ore.

Procedura di impostazione:

- Selezionare il programma desiderato e le funzioni extra.
- Premere la funzione (7) **DELAY END** (POSTICIPA LA FINE DEL PROGRAMMA DI ASCIUGATURA) per attivare la funzione.
- Premere ripetutamente questa funzione per impostare il tempo di completamento dell'asciugatura desiderato (con incrementi di 30 minuti fino a un totale di 6 ore e, successivamente, incrementi di 1 ora, fino a un totale di 24 ore).
- La funzione è attivata quando (9) **AVVIO/PAUSA** .

L'asciugatrice inizia il conto alla rovescia. Quando il conto alla rovescia raggiunge la durata del programma di asciugatura (es. 2:30), il programma di asciugatura si avvia automaticamente.

Per interrompere o modificare il ritardo di fine asciugatura, ruotare la manopola di selezione del programma di asciugatura (1) in posizione **OFF**  per almeno 1 secondo.

Quando l'asciugatore viene acceso la volta successiva, è possibile impostare un nuovo tempo di ritardo per il completamento dell'asciugatura.

Per annullare rapidamente il ritardo di completamento del programma, premere la posizione (7) **DELAY END** (POSTICIPA LA FINE DEL PROGRAMMA DI ASCIUGATURA) e tenerla premuta per 3 secondi. Il programma di asciugatura riprenderà.

Esempio di impostazione della funzione:

Se si desidera che il programma di asciugatura termini alle 6:00 del mattino e ora sono le 21:00, impostare **DELAY END** (POSTICIPA LA FINE DEL PROGRAMMA DI ASCIUGATURA) a 9 ore.

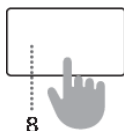

SENSITIVE DRY  (TEMPERATURA PIÙ BASSA)

Premere sulla posizione (8) **SENSITIVE DRY** (TEMPERATURA PIÙ BASSA) per scegliere l'asciugatura a una temperatura più bassa che sia più adatta al bucato.

Asciuga il bucato ad una temperatura inferiore al normale per ridurre la possibilità di restringimento. Durante il processo di asciugatura, la temperatura viene ridotta mediante un controllo accurato del funzionamento della pompa di calore e un sensore di temperatura aggiuntivo. Pertanto, il restringimento degli indumenti con questo programma può essere fino al 50% inferiore rispetto all'asciugatura normale a una temperatura di asciugatura normale (a seconda degli indumenti e del tipo di tessuto).

Il programma è destinato ai capi che possono essere asciugati in asciugatrice.



INFORMAZIONE!

Alcune funzioni non sono disponibili e non possono essere selezionate con determinati programmi; un segnale acustico e una luce lampeggiante indicheranno tali casi (vedi TABELLA FUNZIONI EXTRA).

IMPOSTAZIONI MEDIANTE UNA COMBINAZIONE DI DUE TASTI PREMUTI CONTEMPORANEAMENTE

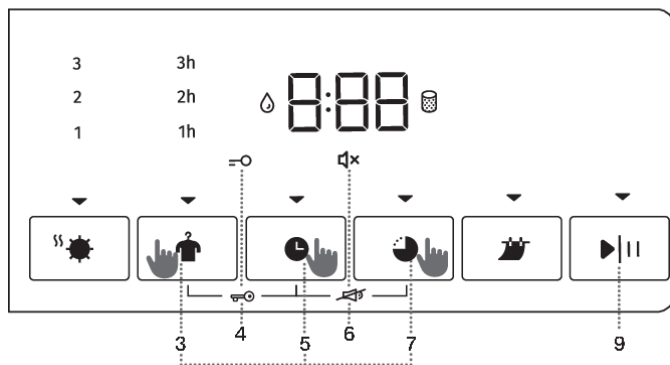

BLOCCO BAMBINI

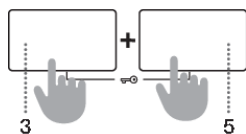

Per attivare o disattivare il blocco bambini, premere contemporaneamente le posizioni (3) **ANTI CREASE** (ANTIPIEGA) e (5) **TIME DRY** (ASCIUGATURA A TEMPO) e mantenerli premuti per almeno 3 secondi fino a quando il simbolo ∅ (4) non si accende o si spegne, rispettivamente.

Se il blocco bambini è attivato, non è possibile modificare il programma o le funzioni aggiuntive. Il blocco bambini rimane attivo dopo lo spegnimento dell'asciugatrice. Pertanto, deve essere disattivato prima di poter selezionare un nuovo programma. Può anche essere acceso o spento durante il processo di asciugatura.

SUONO OFF

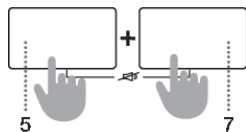

Per spegnere o disattivare l'audio dell'apparecchio, premere contemporaneamente le posizioni (5) **TIME DRY** (ASCIUGATURA A TEMPO) e (7) **DELAY END** (POSTICIPA LA FINE DEL PROGRAMMA DI ASCIUGATURA) e mantenerli premuti per almeno 3 secondi fino a quando il simbolo ⏸ (6) non si accende o si spegne, rispettivamente.

Per riattivare il suono premere contemporaneamente le funzioni (5) e (7) e tenerle premute per almeno 3 secondi. Se il suono viene disattivato, non verrà emesso alcun segnale acustico alla fine di un programma di asciugatura.

INFORMAZIONE!











Dopo aver scollegato l'essiccatore dalla rete elettrica, tutte le impostazioni verranno ripristinate ai valori predefiniti di fabbrica, ad eccezione del livello del segnale acustico, dell'anti-piega e del blocco bambini.



INFORMAZIONE!

Le funzioni **CHILD LOCK** e **SOUNDS OFF** non possono essere attivate o disattivate dopo 10 secondi dall'accensione.

Tabella delle funzioni supplementari

Programmi	EXTRA DRY  (LIVELLO DI ASCIUGATURA)	ANTI CREASE  (ANTIPIEGA)	TIME DRY  (ASCIUGATURA A TEMPO)	DELAY END  (POSTICIPA LA FINE DEL PROGRAMMA DI ASCIUGATURA)	SENSITIVE DRY  (TEMPERATURA PIÙ BASSA)
Cotone secco	•	•		•	
Standard* □	•	•		•	
Stirare	•	•		•	
Misto 	•	•		•	•
Sintetico	•	•		•	
Lana					
Piumino	•	•		•	
Tempo		•	•		
Biancheria da letto	•	•		•	
Bambino 	•	•		•	•
Delicato 	•	•		•	•
Camicie 	•	•		•	•
Sport 	•	•		•	•
Sprint 89'		•		•	
Igiene	•	•			

- Possibilità di utilizzare funzioni supplementari

Se la biancheria non viene asciugata fino al grado di asciugatura desiderato, utilizzare funzioni supplementari o utilizzare un programma più adatto.

5° passo: Avvio del programma di asciugatura

Premere il tasto (9) **AVVIO/PAUSA** .



TEMPO RIMANENTE PER IL COMPLETAMENTO DEL PROGRAMMA o **DELAY END** (POSTICIPA LA FINE DEL PROGRAMMA DI ASCIUGATURA) il tempo (se impostato) apparirà sul display. I simboli si accendono sulle funzioni selezionate.

Se sul display lampeggia tre volte il TEMPO RIMANENTE AL TERMINE DEL PROGRAMMA e viene emesso un segnale acustico, significa che lo sportello dell'asciugatrice è aperto o non è ben chiuso. Chiudere lo sportello dell'asciugatrice e premere il tasto (9) **START/PAUSA**  di nuovo per riprendere il programma di asciugatura.

6° passo: Fine del programma di asciugatura

Al termine del programma di asciugatura, **End** sul display comparirà ("Fine"), si accenderanno le due spie rosse, lampeggerà la spia del tasto (9) **START/PAUSA**  e la spia del tempo selezionato della funzione **ANTI CREASE** (ANTIPIEGA), (3a) se attivata o selezionata, lampeggerà.



1. Aprire l'oblò dell'asciugatrice.
2. Pulire il filtro (vedere il capitolo »PULIZIA...«).
3. Ritirare il bucato dal cestello.
4. Chiudere l'oblò!
5. Spegnerne l'asciugatrice (ruotare la manopola di selezione del programma (1) in posizione **OFF** .
6. Svuotare il cassetto dell'acqua di condensa.
7. Rimuovere il cavo di collegamento dalla presa.



INFORMAZIONE!

Alla fine del programma, ritirare subito il bucato dal cestello per evitare che il bucato si stropicci nuovamente.



AVVISO!

Il ciclo di asciugatura finale include una fase di raffreddamento senza l'uso del sistema di riscaldamento. Questo garantisce che il bucato abbia una temperatura adeguata alla fine del programma e che possa essere prelevato dall'asciugatrice senza il rischio di toccare indumenti caldi.

INTERRUZIONE E MODIFICA DEL PROGRAMMA

Interruzione

Interruzione del programma

Col tasto (9) START/PAUSA  si ferma/interrompe il programma.

Se si desidera fermare e interrompere il programma, premere il tasto (9) START/PAUSA  e tenerlo premuto per 3 secondi. Il programma selezionato si ferma, l'asciugatrice ora inizia a raffreddarsi. Dopo questa procedura si può di nuovo impostare il programma di asciugatura.

Oblò aperto

Se l'oblò dell'asciugatrice viene aperto durante l'asciugatura, l'asciugatura viene interrotta.

Quando si chiude l'oblò e si preme il tasto (9) START/ PAUSA,  l'asciugatura prosegue da dove è stata interrotta.



SUPERFICIE CALDA!

Durante l'asciugatura l'oblò dell'asciugatrice si riscalda. Fare attenzione a non scottarsi quando si apre l'oblò dell'asciugatrice.



Cassetto pieno dell'acqua di condensa

Quando il serbatoio della condensa è pieno, il ciclo di asciugatura va in pausa (questo simbolo si illumina .

Svuotare il cassetto dell'acqua di condensa (vedere il capitolo »PULIZIA E MANUTENZIONE/Svuotamento dell'acqua di condensa«).

Premendo il tasto (9) START/PAUSA  l'asciugatura prosegue da dove è stata interrotta.

Interruzione dell'alimentazione dell'energia elettrica

Al ripristino dell'alimentazione, sul display  apparirà; la spia luminosa sul tasto (9) START/PAUSA  lampeggerà.



Per continuare il programma di asciugatura premere il tasto (9) START/PAUSA .

Cambiamento dei programmi/funzioni

Spegnere l'asciugatrice ruotando la manopola di selezione del programma (1) in posizione **OFF** . Riaccenderla ruotando la manopola di selezione del programma (1) su qualsiasi programma.

Selezionare un altro programma/funzione e premere di nuovo il tasto (9) START/PAUSA .

Aggiungere biancheria dopo l'inizio del programma

Aprire l'oblò dell'asciugatrice o premere il tasto (9) START/PAUSA . Inserire la biancheria e premere il tasto (9) **START/PAUSA** .

Il tempo di asciugatura può prolungarsi.





SUPERFICIE CALDA!

Aprendo l'oblò dell'asciugatrice fare attenzione a non scottarsi quando si inserisce il bucato.

Salvare le impostazioni personali

È possibile modificare le impostazioni originali.

Quando sono selezionati il programma e le funzioni aggiuntive, è possibile memorizzare tale combinazione premendo il tasto (9) START/PAUSA  e tenendolo premuto per 3 secondi. Una luce di segnalazione sul tasto (9) START/PAUSA  e un segnale acustico confermeranno la selezione. L'indicazione »**saved**« »(salvato)« apparirà brevemente sul display (11).

Premendo il tasto (9) START/PAUSA  si avvia l'asciugatura.





La combinazione modificata apparirà sempre all'accensione dell'asciugatrice.

Per modificare la combinazione salvata si usa la stessa procedura.

AdaptTech

Quando un'impostazione del programma di asciugatura viene utilizzata tre volte di seguito, questa impostazione viene memorizzata come impostazione predefinita e verrà sempre suggerita quando si seleziona quel programma di asciugatura – questa è chiamata funzione **ADAPTTECH**. Se si memorizzano manualmente le impostazioni di un programma di asciugatura, la funzione **ADAPTTECH** su questo programma di lavaggio viene disattivata.

Menù delle impostazioni personali

Per accendere l'asciugatrice, ruotare la manopola di selezione del programma (1) in una posizione qualsiasi. Per aprire il menu impostazioni personali, premere contemporaneamente le posizioni (2) **EXTRA DRY**  (LIVELLO DI ASCIUGATURA) e (5) **TIME DRY**  (ASCIUGATURA A TEMPO) e mantenerli premuti per 3 secondi. I simboli (3) **ANTI CREASE** , (10) **PULIRE IL FILTRO**  e (12) **SERBATOIO DI CONDENZA**  si accenderanno sul display.

Sul display comparirà il numero 1, ad indicare la funzione di impostazione. Ruotare la manopola di selezione del programma (1) in una delle due direzioni per scegliere la funzione da modificare. Il numero 1 indica le impostazioni audio e il numero 2 indica il ripristino delle impostazioni del programma personale ai valori predefiniti di fabbrica. Se le impostazioni desiderate non vengono selezionate entro 20 secondi, il programma tornerà automaticamente al menu principale.

Premere le posizioni (3) **ANTI CREASE**  (ANTIPIEGA) per confermare le funzioni desiderate e le relative impostazioni. Premere le posizioni (2) **EXTRA DRY**  (LIVELLO DI ASCIUGATURA) per tornare indietro di un passaggio.

Il suono ha quattro possibilità di livelli (il numero 0 significa che il suono è spento, il numero 1 significa che il tasto del suono è attivato, il numero 2 significa che il volume del suono è basso e il numero 3 che il suono è più forte). Si selezionano le impostazioni del suono ruotando la manopola (1) per selezionare un programma a sinistra o a destra e selezionando il volume del suono. Il livello più basso significa che il suono è disattivato.

PULIZIA E MANUTENZIONE



SCOSSA ELETTRICA!

Prima di iniziare con la pulizia spegnere l'asciugatrice e rimuovere il cavo elettrico dell'asciugatrice dalla presa elettrica.

L'asciugatrice ha un sistema di filtri costituito da diversi filtri che impediscono l'ingresso di impurità nel sistema dello scambiatore di calore.

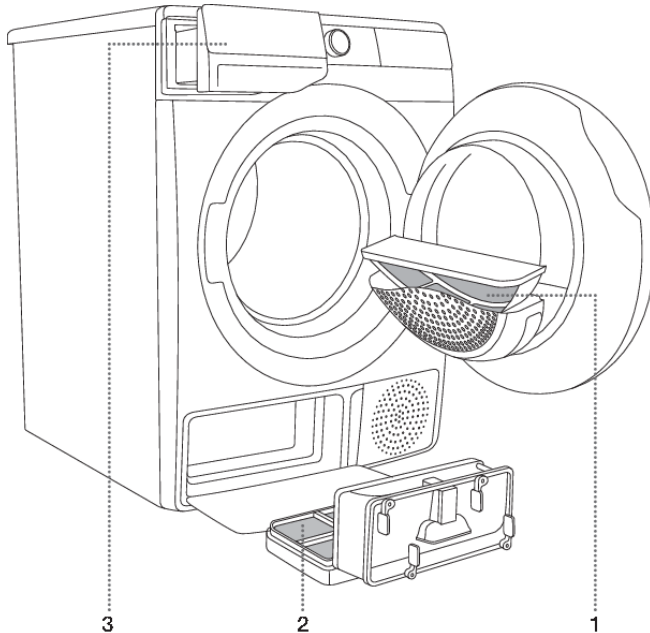

1 Filtro a rete

2 Filtro della pompa di calore

3 Contenitore dell'acqua di condensa



INFORMAZIONE!

L'asciugatrice non deve mai funzionare senza filtri o con filtri danneggiati in quanto una quantità eccessiva di residui di tessuto accumulati potrebbe causare un guasto o un malfunzionamento dell'asciugatrice.

Pulizia del filtro a rete sull'oblò



INFORMAZIONE!

Pulire il filtro a rete dopo ogni asciugatura.

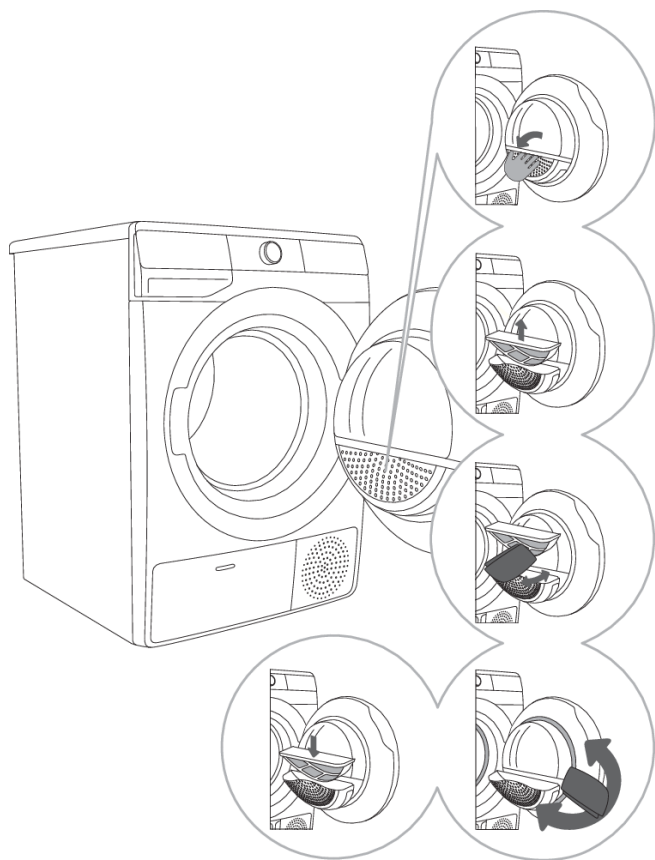

1 Aprire l'alloggiamento del filtro.

2 Estrarre il filtro a rete.

3 Passare la mano o un panno sotto il filtro per rimuovere l'accumulo dei residui di tessuti e di fili.

4 Se necessario, pulire anche l'alloggiamento del filtro e la guarnizione dell'oblò.

5 Inserire il filtro a rete e chiudere l'alloggiamento del filtro.



INFORMAZIONE!

Quando si chiude il coperchio del filtro, fare attenzione a non incastrarsi le dita.

Pulizia del filtro della pompa di calore

INFORMAZIONE!

Durante la pulizia può scolare dell'acqua, per cui sarà bene prima mettere per terra un panno assorbente.

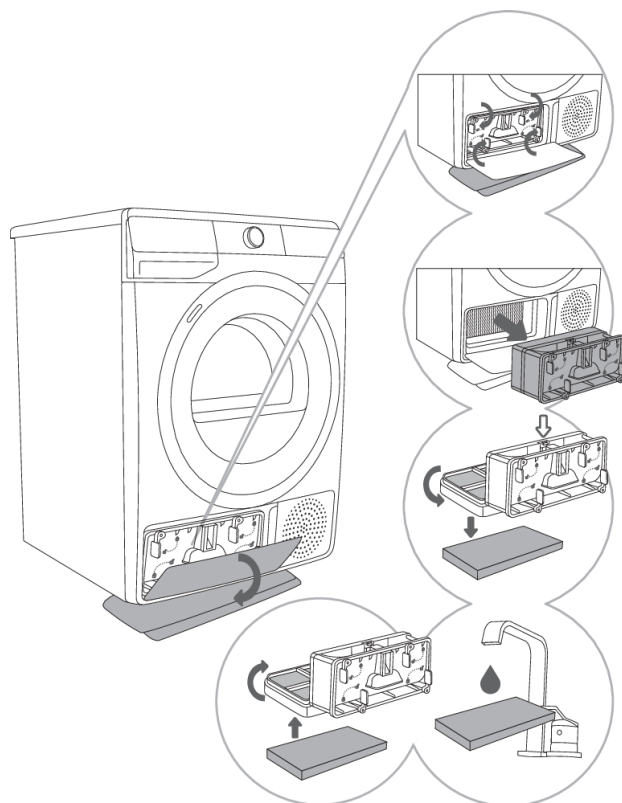

1 Aprire il coperchio esterno. Tenere le leve sul coperchio interno e ruotarle come indicato dalle frecce.

2 Rimuovere il coperchio interno insieme al filtro della pompa di calore.

3 Staccare la parte anteriore del filtro dall'alloggiamento del filtro della pompa di calore ↓ e aprirlo. Spingere la parte in schiuma del filtro fuori dall'alloggiamento. Utilizzare un panno umido per pulire la rete del filtro della pompa di calore.

4,5 Lavare il filtro a spugna sotto l'acqua corrente e asciugarlo, oppure aspirare la polvere e i pelucchi dal filtro. Riposizionare il filtro in spugna pulito nell'alloggiamento del filtro.

INFORMAZIONE!

Inserire il filtro in schiuma della pompa di calore nell'alloggiamento e chiudere il coperchio esterno (spingerlo verso l'apparecchio in alto e per farlo scattare).

INFORMAZIONE!

Il filtro della pompa di calore deve essere inserito correttamente nell'alloggiamento, altrimenti si potrebbe intasare o danneggiare lo scambiatore di calore che si trova all'interno dell'asciugatrice.



INFORMAZIONE!

Pulire il filtro in schiuma almeno dopo ogni 5 asciugature.

Pulizia dello scambiatore di calore

AVVISO!

Non toccare le parti metalliche interne dello scambiatore di calore a mani nude. Pericolo di lesioni sulle parti affilate. Per pulire lo scambiatore di calore utilizzare guanti protettivi adatti.

AVVISO!

Una pulizia impropria delle lamelle di metallo dello scambiatore di calore può danneggiare permanentemente l'asciugatrice. Non premere sulle lamelle con oggetti duri come ad esempio il tubo di plastica dell'aspirapolvere.

La polvere e lo sporco nelle lamelle dello scambiatore di calore possono essere puliti con un'aspirapolvere e con una spazzola di aspirazione morbida.

L'accesso allo scambiatore di calore è possibile quando il filtro della pompa di calore viene rimosso come descritto nel capitolo »Pulizia del filtro della pompa di calore«.

Senza premere, spostare delicatamente la spazzola d'aspirazione solo nella direzione delle lamelle dall'alto verso il basso. Troppa pressione può danneggiare o piegare le lamelle metalliche dello scambiatore di calore.

INFORMAZIONE!

Si consiglia di pulire lo scambiatore di calore almeno ogni dodici mesi

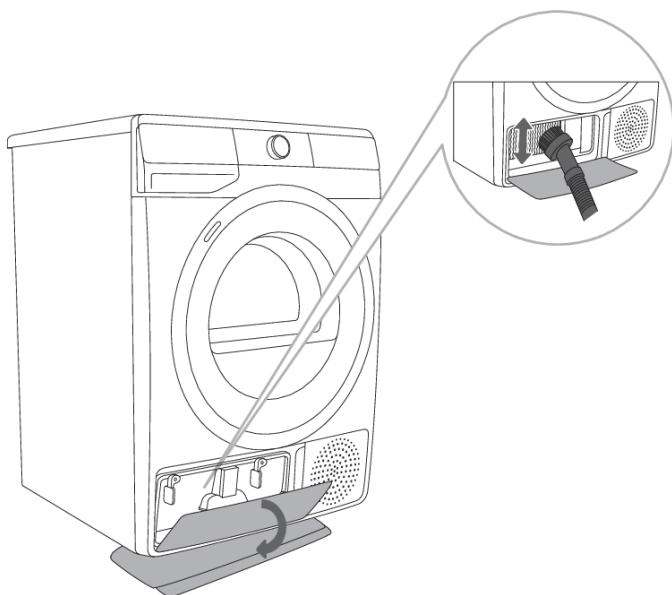

Svuotamento del contenitore dell'acqua di condensa

INFORMAZIONE!

Svuotare il contenitore acqua di condensa dopo ogni asciugatura.

Se il contenitore dell'acqua di condensa è pieno, il programma di asciugatura si blocca automaticamente.

Sul display si illumina il simbolo  (12) per indicare che il cassetto dell'acqua di condensa deve essere svuotato.

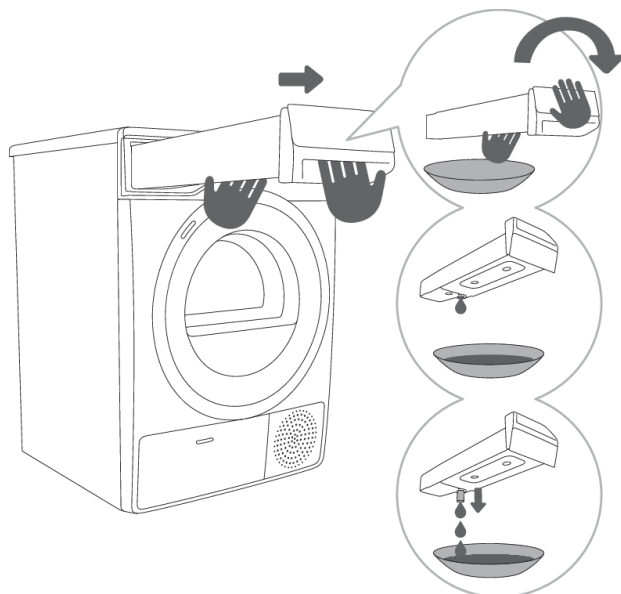

1 Estrarre dall'asciugatrice il cassetto dell'acqua di condensa (con entrambe le mani come mostra l'immagine), rovesciarlo su un lavandino o recipiente.

2,3 Gettare via l'acqua dal contenitore dell'acqua condensata. Dall'apertura estrarre la boccola per facilitare il versamento dell'acqua. Reinserire il contenitore nell'asciugatrice.

INFORMAZIONE!

L'acqua di condensa non è potabile. Se ben filtrata si può usare per stirare.

AVVISO!

Non aggiungere mai nel contenitore dell'acqua di condensa sostanze chimiche o profumate.

Non occorre svuotare il cassetto dell'acqua di condensa se il tubo di scarico è stato fatto passare nello scarico (vedere il capitolo »INSTALLAZIONE E COLLEGAMENTO/Scarico dell'acqua di condensa«).

Pulizia dell'asciugatrice



SCOSSA ELETTRICA!

Prima di pulire l'asciugatrice, scollegarla sempre dalla rete elettrica.

Pulire l'esterno dell'asciugatrice con un panno di cotone morbido e umido.



AVVISO!

Non utilizzare solventi o detersivi che potrebbero danneggiare l'asciugatrice (seguire le raccomandazioni e le avvertenze dei produttori di detersivi).

Asciugare completamente tutte le parti dell'asciugatrice con un panno morbido.



INFORMAZIONE!

L'asciugatrice non deve mai essere pulita con un getto d'acqua!

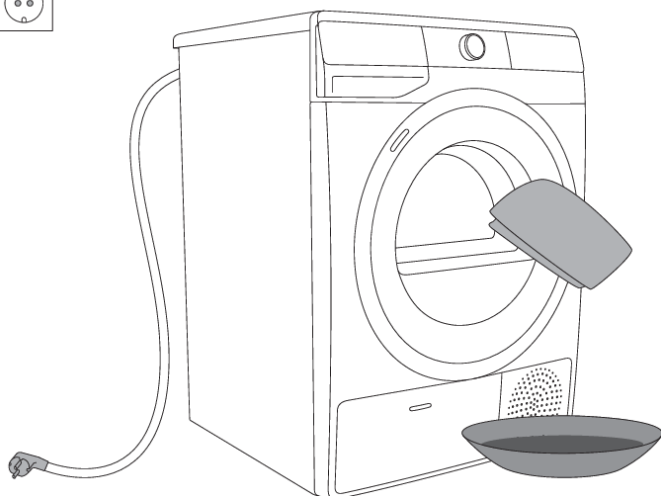

SOLUZIONE DEI PROBLEMI

Che cosa fare ...?

A causa di disturbi ambientali (ad es. fornitura della corrente elettrica), possono verificarsi diversi errori (vedere TABELLA DEI DIFETTI E DEGLI ERRORI). In questo caso:

- Spegnerne l'asciugatrice, attendere almeno 1 minuto.
- Accendere l'asciugatrice e ripetere il programma di asciugatura.
- È possibile risolvere da soli la maggior parte dei difetti di funzionamento (vedere TABELLA DEI DIFETTI E DEGLI ERRORI).
- Se l'errore si verifica di nuovo, chiamare l'unità di assistenza autorizzata.
- Le riparazioni devono essere effettuate solo da personale qualificato.
- La riparazione del guasto ovvero il reclamo causato da un collegamento errato o dall'uso improprio dell'asciugatrice non è oggetto di garanzia. I costi di riparazione saranno a carico dell'utente stesso.

Tabella dei difetti e degli errori

Difetto/Errore	Causa	Cosa fare?
L'apparecchiatura non si avvia.	<ul style="list-style-type: none">• L'interruttore principale non è acceso.	<ul style="list-style-type: none">• Verificare se l'interruttore principale è acceso.
	<ul style="list-style-type: none">• Non c'è tensione nella presa.	<ul style="list-style-type: none">• Controllare il fusibile.• Verificare se la spina del cavo di alimentazione è correttamente inserita nella presa.
Nella presa c'è tensione, il cestello non gira e l'apparecchio non funziona.	<ul style="list-style-type: none">• L'oblò è aperto.	<ul style="list-style-type: none">• Controllare se l'oblò è chiuso correttamente.
	<ul style="list-style-type: none">• Il cassetto dell'acqua di condensa è pieno.	<ul style="list-style-type: none">• Svuotare il cassetto dell'acqua di condensa (vedere il capitolo »PULIZIA E MANUTENZIONE/Svuotamento dell'acqua di condensa«).
	<ul style="list-style-type: none">• Potrebbe essere stata impostata la funzione DELAY END (POSTICIPA LA FINE DEL PROGRAMMA DI ASCIUGATURA).• L'avvio del programma non è stato eseguito secondo le istruzioni.	<ul style="list-style-type: none">• Per annullare l'avvio ritardato, premere la funzione (7) DELAY END (POSTICIPA LA FINE DEL PROGRAMMA DI ASCIUGATURA) e tenerla premuta per 3 secondi.• Consultare di nuovo le istruzioni per l'uso.

Difetto/Errore	Causa	Cosa fare?
L'apparecchio durante il programma smette completamente di riscaldarsi.	<ul style="list-style-type: none"> Il filtro a rete è intasato perciò la temperatura nell'asciugatrice aumenta, ciò causa il surriscaldamento e di conseguenza si spegne il riscaldamento. 	<ul style="list-style-type: none"> Pulire il filtro a rete (vedere il capitolo »PULIZIA E MANUTENZIONE/Pulizia del filtro a rete dell'oblò«). Attendere che l'apparecchio si raffreddi, poi provare a riavviarlo. Se ancora non funziona chiamare il tecnico del centro assistenza.
Si sente una leggera rumorosità di ticchettii.	<ul style="list-style-type: none"> Se a lungo non si usa l'asciugatrice si verifica un carico negli elementi di supporto. 	<ul style="list-style-type: none"> Il rumore sparirà da solo.
L'oblò si apre durante l'asciugatura.	<ul style="list-style-type: none"> L'oblò è sovraccarico (troppo bucato nel cestello). 	<ul style="list-style-type: none"> Ridurre la quantità di bucato.
Bucato non asciutto in modo uniforme.	<ul style="list-style-type: none"> Bucato di diverso genere e spessore oppure quantità troppo grande di bucato. 	<ul style="list-style-type: none"> Assicurarsi di aver selezionato bene il bucato in base al tipo, allo spessore e alla quantità in riferimento al programma selezionato (vedere TABELLA DEI PROGRAMMI).
Bucato non asciutto o l'asciugatura dura troppo a lungo.	<ul style="list-style-type: none"> I filtri non sono puliti. 	<ul style="list-style-type: none"> Pulire i filtri (vedere il capitolo »PULIZIA E MANUTENZIONE«).
	<ul style="list-style-type: none"> L'asciugatrice è collocata in un ambiente chiuso, troppo freddo o troppo piccolo, perciò l'aria si surriscalda. 	<ul style="list-style-type: none"> Assicurarsi che l'asciugatrice abbia accesso all'aria fresca; per es. aprendo la porta e/o la finestra. Assicurarsi che l'asciugatrice non sia in un'ambiente troppo caldo o troppo freddo.
	<ul style="list-style-type: none"> Il bucato non è stato abbastanza strizzato. 	<ul style="list-style-type: none"> Se il bucato dopo il ciclo di asciugatura è ancora bagnato, selezionare un nuovo il programma di asciugatura appropriato (dopo la pulizia dei filtri).
	<ul style="list-style-type: none"> Nell'asciugatrice c'è una quantità troppo grande o troppo piccola di bucato. 	<ul style="list-style-type: none"> Usare un programma adatto o una funzione supplementare.
	<ul style="list-style-type: none"> Il bucato si attorciglia (ad es. le lenzuola). 	<ul style="list-style-type: none"> Prima di asciugare chiudere i bottoni e le zip del bucato. Scegliere il programma adatto (es. il programma Bedding (Lenzuola)).







Difetto/Errore	Causa	Cosa fare?
		<ul style="list-style-type: none"> Alla fine dell'asciugatura scuotere il bucato e selezionare un programma supplementare (ad es. Time/Durata (Programma a tempo)).
Guasto dell'illuminazione del cestello (secondo il modello)	<ul style="list-style-type: none"> Non c'è illuminazione quando si apre l'oblò dell'asciugatrice. 	<ul style="list-style-type: none"> Staccare l'asciugatrice dalla rete elettrica e chiamare il centro assistenza autorizzato.

Sul display possono apparire i seguenti errori:

Difetto/Errore	Indicazione sul display e descrizione dell'errore	Cosa fare?
	Errore dell'unità di controllo	Chiamare il centro assistenza.
	Errore del sensore della temperatura	Chiamare il centro assistenza.
	Errore di comunicazione	Chiamare il centro assistenza.
	Errore alla pompa	Chiamare il centro assistenza.
	Sistema di riscaldamento	Pulire i filtri (vedere il capitolo »PULIZIA E MANUTENZIONE«).
	Errore dell'unità di controllo	Scollegare l'asciugatrice dalla rete elettrica. Chiamare il centro assistenza.
		
 (secondo il modello)	Errore motore	Nessun collegamento tra il motore e l'unità di controllo. Chiamare il centro assistenza.

Gli avvisi che possono venire visualizzati sul display sono:

Avviso	Trascrizione dell'errore sul display e descrizione	Cosa fare?
	Avviso del cassetto dell'acqua di condensa	Svuotare il cassetto dell'acqua di condensa prima di procedere con il programma (vedere il capitolo »PULIZIA E MANUTENZIONE/Svuotamento del cassetto dell'acqua di condensa«).

Avviso	Trascrizione dell'errore sul display e descrizione	Cosa fare?
	Avviso di interruzione dell'energia elettrica	L'asciugatura viene interrotta a causa di un'interruzione dell'energia elettrica.
 	Al termine del programma di asciugatura, sul display apparirà  (Fine). Due simboli rossi  e  si illumineranno. Questo non è un guasto; è solo un avvertimento che i filtri devono essere puliti dopo l'asciugatura.	Pulire i filtri e svuotare il serbatoio della condensa.

Trascriversi il simbolo dell'errore (per es. E0, E1), spegnere l'asciugatrice e chiamare il centro assistenza (call center).

Segnale acustico



INFORMAZIONE!

Nella fase iniziale di asciugatura o durante l'asciugatura il compressore e la pompa causano suoni che non influiscono sul funzionamento dell'asciugatrice.

Suono di cicalino: suono del compressore; il volume del suono dipende dal programma e dalla fase di asciugatura.

Suono ronzante: il compressore viene a volte ventilato.

Suono di pompaggio: la pompa sta pompando acqua condensata nel il cassetto dell'acqua di condensa.

Suono di clic: inizio della pulizia automatica dello scambiatore di calore (del compressore).

Suono di sbattimenti: durante l'asciugatura se il bucato contiene parti dure (bottoni, cerniere ...).

Assistenza

Prima di chiamare il centro assistenza

Quando si contatta il servizio assistenza, è necessario conoscere il tipo (1), il codice dell'asciugatrice (2), il codice del modello (3) e il numero di serie (4) dell'asciugatrice.

Il tipo, il codice, il modello e il numero di serie della asciugatrice si trovano sulla targhetta identificativa (tipo) sul lato interno della porta della asciugatrice.

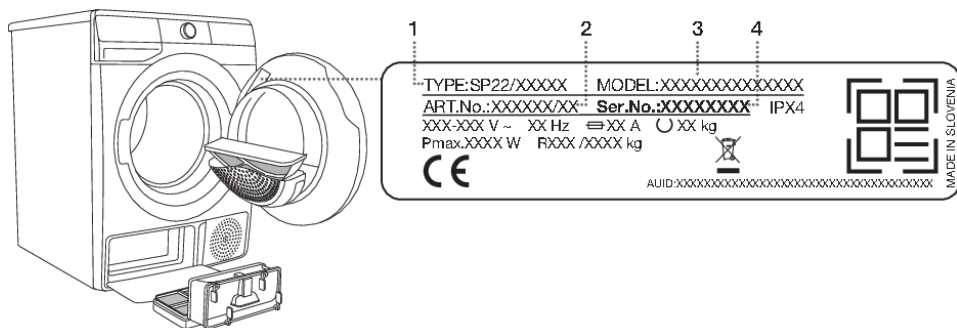

⚠ AVVISIO!

In caso di guasti, usare solo i pezzi di ricambio autorizzati dai produttori.

⚠ AVVISIO!

La riparazione del guasto ovvero il reclamo causato da un collegamento errato o dall'uso improprio dell'asciugatrice non è oggetto di garanzia. I costi di riparazione saranno a carico dell'utente stesso.

💡 INFORMAZIONE!

La garanzia non comprende i difetti derivanti da cause ambientali (fulmini, collegamenti elettrici, disastri naturali, ...).

Per ulteriori informazioni, attrezzature e accessori per la manutenzione, rivolgersi ai centri di assistenza.

CONSIGLI PER UNA ASCIUGATURA E UN USO ECONOMICO DELL'ASCIUGATRICE

L'asciugatura è più economica se si asciuga per volta la quantità raccomandata di bucato (vedi la TABELLA DEI PROGRAMMI).

Si sconsiglia di asciugare nell'asciugatrice i capi di tessuto particolarmente sensibili che possono cambiare forma.

Non occorre usare l'ammorbidente durante il lavaggio dato che il bucato dopo l'asciugatura nell'asciugatrice è morbido e soffice. Il tempo di asciugatura sarà più breve e il consumo energetico sarà inferiore se il bucato viene prima ben centrifugato prima dell'asciugatura. Con un programma selezionato di asciugatura adeguato si evita di asciugare troppo il bucato creando di conseguenza una stiratura difficile e il restringimento dei tessuti.

Pulendo regolarmente i filtri si assicura un tempo di asciugatura ottimale e un consumo energetico minimo.

Quando si asciuga una piccola quantità di biancheria o dei pezzi singoli, il sensore potrebbe non rilevare l'umidità effettiva del bucato. Pertanto, quando si asciuga una quantità minore di bucato o di pezzi singoli si consiglia di usare programmi di asciugatura per bucato più asciutto o scegliere un programma di asciugatura a tempo.

TABELLA DEI CONSUMI USUALI

La tabella mostra i valori di tempo di asciugatura e del consumo energetico per l'asciugatura di prova della biancheria nella lavatrice a diverse velocità di centrifuga finale.

8 kg

Programma	Carico	Centrifuga [giri/min.]	Consumo di energia elettrica [kWh]	Tempo di asciugatura [min]
			A+++	
			8 kg	
Cotone standard	Intero	1000	1,42	175
	Parziale	1400	0,89	112
	Ridotto	1000	0,82	107
	Ridotto	1400	0,72	97
Cotone stiro	Intero	1000	1,12	140
	Parziale	1400	0,65	86
	Ridotto	1400	0,52	70
Sintetico	Parziale	1000	0,47	60

Programma	Quantità di bucato max./metà [kg]	Durata del programma [min.]	Consumo di energia elettrica [kWh]
			A+++
Cotone Standard □	8/4	175/107	1,42/0,82

Programma standard per il Cotone in conformità con l'attuale regolamento in vigore UE 392/2012

Il programma Cotone Standard □ è indicato per l'asciugatura del bucato di cotone bagnato normalmente ed è il programma più efficace per l'asciugatura del bucato in cotone in termini di consumo totale di energia.

A causa delle variazioni nel genere e nella quantità del bucato, degli sbalzi della corrente elettrica, della temperatura e dell'umidità dell'ambiente, i valori misurati possono differire da quelli che appaiono all'utente finale.

Stato di standby

Se non si esegue alcun programma o si seleziona alcuna impostazione dopo aver acceso l'asciugatrice (manopola di selezione del programma (1)), il display si spegne dopo 5 minuti e passa alla modalità stand-by per risparmiare energia.

Il display può essere riattivato ruotando la manopola di selezione del programma. Se non si esegue alcuna operazione per 5 minuti dopo la fine di un programma, l'unità display si spegne per risparmiare energia.

P_o = potenza ponderata da spento [W]	< 0,5
P_I = potenza ponderata in standby [W]	< 0,5
T_I = tempo in standby [min.]	5,00



INFORMAZIONE!

A causa della bassa tensione di rete e dei diversi carichi di bucato, il tempo di asciugatura potrebbe cambiare e viene corretto ogni volta sul display.

ETICHETTA ENERGETICA DEL PRODOTTO E SCHEDA DEL PRODOTTO

(secondo il modello)



ENERG

енергия · ενεργεια

Y

IJA

IE

IA

XXXXXX

A+++	
A++	
A+	
A	X
B	
C	
D	

ENERGIA · ЕНЕРГИЯ · ΕΝΕΡΓΕΙΑ
ENERGIJA · ENERGY · ENERGIE
ENERGI

XXX

kWh/annum



XXX

min/cycle*



X

kg



XX

dB



XXXXXXXX

*цикъл · cyklus · portion · zyklus
 проурцаца · ciclo · tsükkel
 ohjelma · ciklus · ciklas · cikls
 ciklu · cyclus · cykl · ciclu
 program · torkomgång

392/2012

TARGHETTA INFORMATIVA DEL PRODOTTO ai sensi del Regolamento CE (EU) n. 392/2012
(secondo il modello)

Legenda

A	Modello	XXXXXX
B	Asciugatrice a condensazione Asciugatrice a evacuazione	YES=Sì; NO=NO YES=Sì; NO=NO
C	Asciugatrice automatica	YES=Sì; NO=NO
D	»Ecolabe« del Regolamento CE 66/2010	YES=Sì; NO=NO
E	Consumo energetico per il programma standard per il cotone a pieno carico (E_{dry}) [kWh]	X,XX
F	Consumo energetico per il programma standard per il cotone a mezzo carico ($E_{dry\frac{1}{2}}$) [kWh]	X,XX
G	Consumo energetico in modalità spenta (P_o) [W]	X,XX
H	Consumo energetico in modalità stand-by (P_s) [W]	X,XX
I	Durata della modalità stand-by [min]	XX
J	Il programma standard per il cotone, usato sia a pieno che a mezzo carico, è un programma di asciugatura standard a cui si riferiscono le informazioni sull'etichetta energetica e sulla targhetta informativa. Il programma Cotton Standard (Cotone standard) ☐, serve per l'asciugatura del bucato mediamente bagnato ed è il programma più efficace per l'asciugatura del bucato in cotone considerando il consumo totale di energia.	
K	Durata ponderata del programma (T_p) per il programma standard per il cotone a pieno e a mezzo carico [min]	XX
L	Durata del programma per il programma standard per il cotone a pieno (T_{dry}) e a mezzo carico ($T_{dry\frac{1}{2}}$) [min]	XX/XX
M	Efficienza media di condensazione (C_{dry}) / ($C_{dry\frac{1}{2}}$)	XX/XX
N	Efficienza di condensazione ponderata (C_p)	XX
O	Apparecchio a incasso	YES=Sì; NO=NO

Basato su 160 cicli di asciugatura standard con il programma Cotton Standard (Cotone standard) ☐ a pieno carico e a mezzo carico, ai sensi del Regolamento 392/2012/UE attualmente in vigore sull'etichettatura energetica delle asciugabiancheria per uso domestico, misurata secondo EN 61121.

Il consumo effettivo di energia dipende dal modo di uso dell'apparecchio.

Sulla scala da D (meno efficace) fino ad A +++ (più efficace).

SMALTIMENTO



Per gli **imballaggi** dei prodotti utilizziamo materiali ecologici che possono essere riciclati, depositati o distrutti senza alcun pericolo per l'ambiente. I materiali di imballaggio sono a tal fine etichettati in modo evidente.

Il simbolo sul prodotto o sull'embalaggio dello stesso indica che il prodotto non deve essere trattato come rifiuto domestico normale, ma bisogna consegnarlo a un centro di raccolta per il riciclaggio di apparecchiature elettriche e elettroniche.

Per smaltire un elettrodomestico fuori uso bisogna assicurarsi di rimuovere il cavo di alimentazione e di distruggere l'interruttore dell'oblò affinché non si possa chiudere (precauzione di sicurezza per i bambini).

Smaltire in modo corretto il prodotto contribuisce a prevenire potenziali conseguenze ed effetti negativi sull'ambiente e sulla salute umana che potrebbero verificarsi in caso di uno smaltimento inappropriato del prodotto. Per informazioni più dettagliate sullo smaltimento e il trattamento del prodotto, contattare l'organo comunale per lo smaltimento dei rifiuti, il servizio comunale o il negozio in cui è stato acquistato il prodotto.



ETICHETTA AMBIENTALE

Tipo di imballaggio	Materiale (secondo la normativa 97/129/CE)	Dove riciclare (*)
Cartone	PAP 20	CARTA
Sacchetto per accessori	LDPE 04	PLASTICA
Sacchetto per apparecchi	LDPE 04	PLASTICA
Sacchetto di plastica	LDPE 04	PLASTICA
Parti EPS	EPS 06	PLASTICA
Pellicola di protezione	LDPE 04	PLASTICA
Stagnola di protezione	HDPE 02	PLASTICA
Nastro	PP 05	RIFIUTI NON RICICLABILI
Parti in legno (**)	FOR 50	IMPIANTO DI SMALTIMENTO DEI RIFIUTI
Nastro d'imballaggio	PP 05	PLASTICA

(*) Verifica le disposizioni del tuo Comune per la gestione dei rifiuti.

(**) Non sempre presente

Considerazioni sull'ambiente

Riciclare i materiali con il simbolo . Buttare l'imballaggio negli appositi contenitori per il riciclaggio. Aiutare a proteggere l'ambiente e la salute umana e a riciclare rifiuti derivanti da apparecchiature elettriche ed elettroniche. Non smaltire le apparecchiature che riportano il simbolo  insieme ai normali rifiuti domestici. Portare il prodotto al punto di riciclaggio più vicino o contattare il comune di residenza.



917590-a1



Ci riserviamo il diritto di apportare modifiche o di eventuali errori nelle istruzioni per l'uso.