



Gebrauchsanweisungen

OFEN

OCM8487S / BO4CM4F3-42

OCM8487B / BO4CM4F3-42

OCM8487A / BO4CM4F3-42

Verwendete Piktogramme



Wichtige Informationen



Tipp

IHR OFEN

Ihr Ofen

Einführung	4
Bedienleiste	5
Beschreibung	6
Führungsschienen/Teleskopführungsschienen	6
Zubehör	7
Tür	8
Lüfter	8
Hauptfunktionen	8
Tasten	9
Navigation	10

Erste Verwendung

Erste Schritte	12
----------------	----

Bedienung

Funktionsauswahl	14
Modus zur Funktionseinstellung	14
Zubereitungsfortschritt	16
Ende-Anzeige	16
Einstellungen während des Betriebs ändern	18

Verwendung

Funktionentabelle	19
Verwenden der Mikrowelle	23
Menü „Einstellungen“	26
Plus-Menü	28
Garinformationen	29
Schnelles Vorheizen	29
Verzögerter Start	30
Gratinieren	30
Garen in Phasen	30
Zu manuellem Garen wechseln	31
Programme und Favoriten	31
Eieruhr	32
Kindersicherung	32
Erwärmen	33
Auftauen	33

Reinigen

Das Gerät reinigen	34
Aqua Clean	34
Entfernen und Reinigen der Führungsschienen	35
Austausch der Ofenlampe	36

Probleme lösen

Allgemeines	37
-------------	----

Ihr Ofen und die Umwelt

Entsorgung von Gerät und Verpackung	39
-------------------------------------	----

Einführung

Herzlichen Glückwunsch zum Kauf Ihres Kombi-Mikrowellenofens von ASKO. Bei der Entwicklung dieses Produkts standen eine einfache Bedienung und optimale Benutzerfreundlichkeit im Mittelpunkt. Der Ofen verfügt über eine Vielzahl von Einstellungen, die es Ihnen ermöglichen, jedes Mal die passende Garmethode zu wählen.

Diese Anleitung erläutert, wie Sie diesen Ofen am besten nutzen können. Neben Informationen über die Bedienung dieses Ofens erhalten Sie auch Hintergrundinformationen, die bei der Verwendung des Gerätes hilfreich sein können.



Lesen Sie vor der Verwendung des Gerätes die separaten Sicherheitshinweise!

Lesen Sie erst diese Anleitung aufmerksam und vollständig durch, bevor Sie das Gerät in Betrieb nehmen, und bewahren Sie sie sorgfältig auf, um sie später zurate ziehen zu können.

Die Installationsanweisungen sind separat mitgeliefert.

Bedienleiste

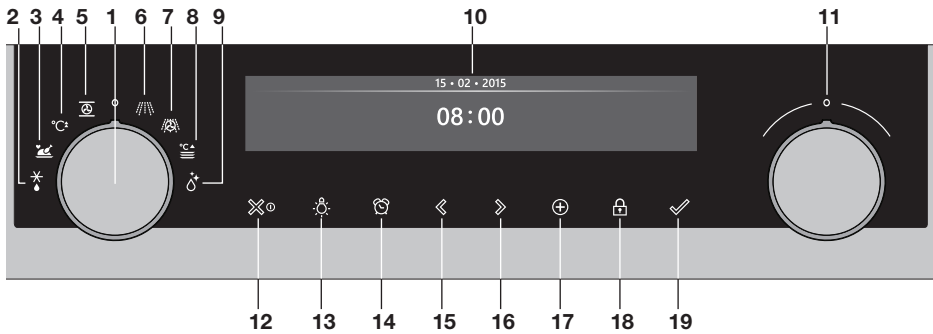

1. Funktionswahl-Drehschalter (in Position „Aus“)
2. Auftauen
3. Programme und Favoriten
4. Schnelles Vorheizen
5. Ofen
6. Mikrowelle
7. Kombi-Mikrowelle
8. Erwärmen
9. Aqua Clean
10. Anzeige
11. Auswahldrehknopf
12. Ein-/Austaste und Stopptaste (Abbrechen)
13. Lichttaste
14. Eieruhr-Taste
15. Navigationstaste links
16. Navigationstaste rechts
17. Plus-Taste
18. Kindersicherungs-Taste (Sperr-Taste)
19. Bestätigungstaste (+ 30 Sekunden Mikrowelle (6) Zeit)



Hinweis:

Die Tasten reagieren am besten, wenn Sie sie mit einer großen Fläche Ihrer Fingerkuppe berühren. Bei jeder Berührung einer Taste im Betrieb ertönt ein kurzes akustisches Signal.

Beschreibung

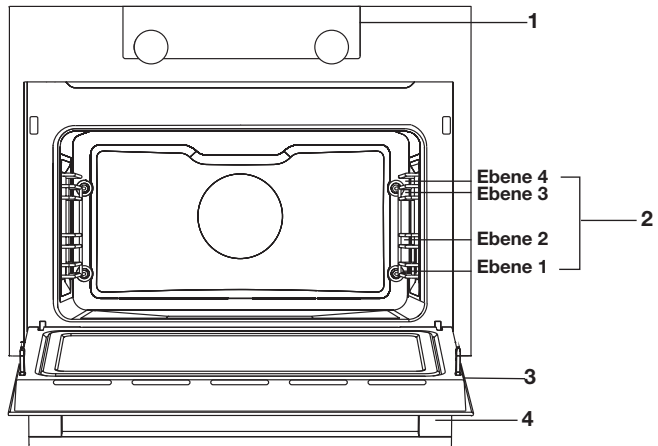

1. Bedienleiste
2. Ofenebenen
3. Ofentür
4. Türgriff

Führungsschienen/Teleskopführungsschienen



- Der Ofen verfügt je nach Modell über vier oder fünf Führungsschienen (Ebene 1 bis 4/5). Ebene 1 wird hauptsächlich in Kombination mit Unterhitze verwendet. Die zwei oberen Ebenen werden hauptsächlich für die Grillfunktion verwendet.
- Schieben Sie das Ofengestell, das Backblech oder die Dampfschale in die Lücke zwischen den Schiebern der Führungsschienen.
- Einige Einschubleisten können je nach Modell über vollständig ausziehbare Teleskopführungsschienen verfügen.
 - ▷ Ziehen Sie die Teleskopführungsschienen vollständig aus dem Ofenraum heraus und stellen Sie das Ofengestell / das Backblech / die Dampfschale darauf. Schieben Sie dann das Ofengestell / das Backblech / die Dampfschale auf der Führungsschiene zurück in den Ofenraum.
 - ▷ Schließen Sie erst dann die Ofentür, wenn die Teleskopführungen vollständig zurück in den Ofenraum geschoben worden sind.

Zubehör

Im Lieferumfang Ihres Geräts sind je nach Modell verschiedene Zubehörteile enthalten. Verwenden Sie ausschließlich Originalzubehörteile; sie wurden speziell für Ihr Gerät entwickelt. Stellen Sie sicher, dass das gesamte verwendete Zubehör den Temperatureinstellungen der gewählten Ofenfunktion standhält.

Hinweis: Nicht alle Zubehörteile sind für jedes Gerät geeignet/verfügbar (kann auch von Land zu Land variieren). Geben Sie beim Kauf immer die genaue Identifikationsnummer Ihres Geräts an. Weitere Informationen zu optimalen Zubehörteilen finden Sie in den Verkaufsbroschüren und online.

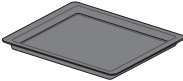
Hinweis: Zubehörteile niemals auf den Boden des Ofeninnenraums stellen/legen!

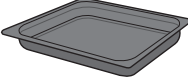
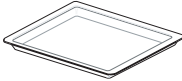
Zubehörteile, die im Lieferumfang Ihres Geräts vorhanden sein können (modellabhängig).	
	<p>Emailliertes Backblech; für Backwaren und Kuchen verwendet.</p> <ul style="list-style-type: none"> • Verwenden Sie das emaillierte Backblech nicht für die Mikrowellenfunktionen! • Für Pyrolysereinigung geeignet.
	<p>Ofengestell; hauptsächlich zum Grillen verwendet. Eine Dampfschale oder ein Topf mit Speisen kann auf das Ofengestell gesetzt werden.</p> <ul style="list-style-type: none"> • Das Ofengestell verfügt über einen Sicherungsstift. Heben Sie das Gestell vorne leicht an, um es aus dem Ofen heraus gleiten zu lassen. • Verwenden Sie das Ofengestell nicht für die Mikrowellenfunktionen!
	<p>Tiefes emailliertes Backblech; zum Braten von Fleisch und zum Backen flüssigkeitshaltiger Backwaren verwendet.</p> <ul style="list-style-type: none"> • Setzen Sie das tiefe Backblech während des Garens nicht auf die unterste Ebene, es sei denn, Sie verwenden es als Auffangschale während des Garens, des Bratens oder des Bratens mit einem Grillspieß (falls verfügbar). • Verwenden Sie das tiefe emaillierte Backblech nicht für die Mikrowellenfunktionen! • Für Pyrolysereinigung geeignet.
	<p>Backblech aus Glas; für Mikrowelle und Ofen geeignet.</p> <ul style="list-style-type: none"> • NICHT für Pyrolysereinigung geeignet.

Tür





- Die Türschalter unterbrechen den Ofenbetrieb, wenn die Tür währenddessen geöffnet wird. Beim Schließen der Tür wird der Betrieb des Ofens fortgesetzt.
- Dieser Ofen ist mit einem „sanft schließenden“ Türsystem ausgestattet. Wenn die Tür geschlossen wird, dämpft das System die Stärke der Bewegung ab einem bestimmten Winkel, und die Tür wird leise geschlossen.





Lüfter

- Das Gerät ist mit einem Lüfter ausgestattet, der das Gehäuse und die Bedienleiste kühlt.

Hauptfunktionen





Mit dem Funktionswahl-Drehschalter können Sie die Hauptfunktionen Ihres Ofens auswählen.

Einstellung	Beschreibung
	Aus/Standby-Modus
	Ofen Umluft Umluft + Unterhitze Unterhitze + Oberhitze Großer Grill Grill Großer Grill + Lüfter Oberhitze Unterhitze Unterhitze + Lüfter Pro Braten Spar-Umluft
	Schnelles Vorheizen
	Programme und Favoriten Favoriten Programme

	Auftauen Manuelles Auftauen
	Mikrowelle Meine Mikrowelle Mikrowelle
	Kombi-Mikrowelle Umluft + Mikrowelle Grill + Lüfter + Mikrowelle
	Erwärmen Tellererwärmung Warm halten
	Aqua Clean

Tasten

In der nachstehenden Tabelle finden Sie die Beschreibung der verschiedenen Tasten.

Tasten	Beschreibung der Tasten
	Ein-/Austaste und Stopptaste - Kurz eindrücken: Einstellung löschen oder einen Schritt im Menü zurückzugehen. - Lang eindrücken: das Gerät ein- oder ausschalten.
	Lichttaste - Das Ofenlicht ein- oder ausschalten.
	Eieruhr - Die Eieruhr kann unabhängig vom Ofen verwendet werden. - Die höchstmögliche Einstellung ist 23:59.
	Navigationstaste links - Den aktivierten Bereich nach links verschieben.

	<p>Navigationstaste rechts</p> <ul style="list-style-type: none"> - Den aktivierten Bereich nach rechts verschieben.
	<p>Plus-Taste</p> <ul style="list-style-type: none"> - Das Einstellungs Menü öffnen oder schließen (im Standby-Modus). - Das Plus-Menü mit den zurzeit zusätzlich zur Verfügung stehenden Optionen öffnen oder schließen (in Position „Ein“).
	<p>Kindersicherungs-Taste</p> <p>Halten Sie die Stopptaste eingedrückt, um das Gerät zu sperren.</p>
	<p>Bestätigungstaste</p> <ul style="list-style-type: none"> - Alle weißen Einstellungen/Elemente in der Anzeige bestätigen. - 30 Sekunden Mikrowellenzeit hinzufügen (Mikrowellenfunktion).

Navigation

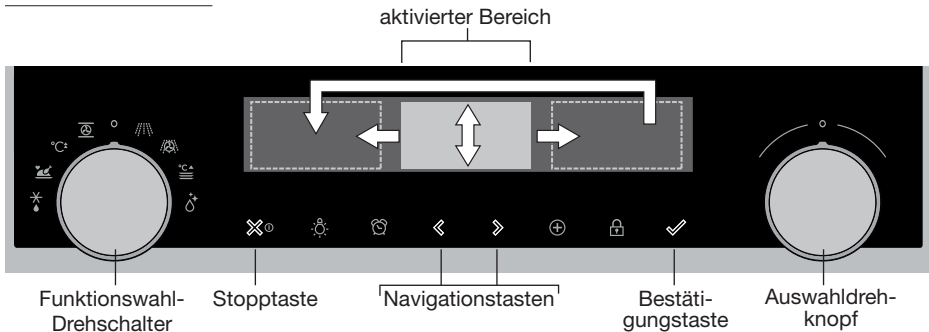

Wenn Sie den Funktionswahl-Drehschalter aus der 0-Position drehen, leuchtet das Symbol der ausgewählten Hauptfunktion auf. Die Anzeige zeigt das Symbol und den Namen der aktivierten Funktion ca. 1,5 Sekunden lang an. Anschließend sehen Sie die ausgewählte Hauptfunktion und die Unterfunktion oben in der Anzeige der Informationsleiste. Ebenso wird der Modus zur Funktionseinstellung aktiviert (grauer Hintergrund). In diesem aktivierten Bereich können Sie Ihre Einstellungen mit dem Auswahldrehknopf auswählen.

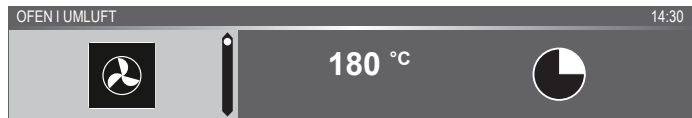

In jedem Menü sieht die Navigation folgendermaßen aus:

- Verwenden Sie die Navigationstasten oder drücken Sie den Auswahldrehknopf, um den aktivierten Bereich (grauer Hintergrund) zu verschieben.
- Die Einstellung im aktivierten Bereich kann durch Drehen des Auswahldrehknopfs (links = weniger, rechts = mehr) geändert werden. Diese Einstellung wird automatisch gespeichert.
- Wenn alle Elemente auf dem Bildschirm eingestellt sind, bestätigen Sie diese Einstellungen, indem Sie auf die Bestätigungstaste drücken (die Taste blinkt, wenn es möglich ist, das Programm zu starten).
- Drücken Sie auf die Stoptaste, um im Menü einen Schritt zurückzugehen.



Oben in der Anzeige befindet sich eine Informationsleiste. Diese Leiste zeigt an, wo Sie sich im Menü befinden und welche Einstellung Sie ändern. Funktionen sind mittels einer vertikalen Linie voneinander getrennt.

EINSTELLUNGEN | ALLGEMEINES | TON | TASTENTON

Erste Schritte



- Reinigen Sie den Ofenraum und das Zubehör mit heißem Wasser und Spülmittel. Verwenden Sie keine aggressiven Reinigungsmittel, Scheuerschwämme oder Ähnliches.
- Bei der ersten Verwendung strömt ein fremdartiger Geruch aus dem Ofen – das ist normal. Stellen Sie sicher, dass bei der ersten Verwendung für ausreichende Raumlüftung gesorgt ist.

Wenn das Gerät zum ersten Mal angeschlossen wird oder wenn es erneut angeschlossen wird, nachdem es zuvor länger nicht am Stromnetz angeschlossen war, müssen Sie die „Sprache“, das „Datum“ und die „Uhrzeit“ einstellen.

Einstellen der Sprache



Wenn Ihnen die Sprache der Anzeige nicht zusagt, können Sie eine andere Sprache auswählen. Die Standardeinstellung ist Englisch.

1. Drehen Sie am Auswahldrehknopf und wählen Sie Ihre bevorzugte Sprache aus der angezeigten Liste aus.
2. Bestätigen Sie die Einstellung durch Drücken der Bestätigungstaste.
Der nächste Bildschirm wird angezeigt.

Einstellen des Datums

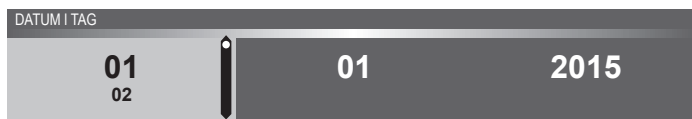

1. Drehen Sie am Auswahldrehknopf, um die erste Einstellung (Tag) zu ändern.
2. Bestätigen Sie diese Einstellung, indem Sie auf die rechte Navigationstaste oder auf den Auswahldrehknopf drücken.
3. Drehen Sie am Auswahldrehknopf, um die nächste Einstellung (Monat) zu ändern.
4. Bestätigen Sie diese Einstellung, indem Sie auf die rechte Navigationstaste oder auf den Auswahldrehknopf drücken.
5. Drehen Sie am Auswahldrehknopf, um die letzte Einstellung (Jahr) zu ändern.
6. Bestätigen Sie die Einstellung durch Drücken der Bestätigungstaste.
Die nächste Anzeige wird eingeblendet.

Einstellen der Uhrzeit



1. Drehen Sie am Auswahldrehknopf, um die Stunden zu ändern.
2. Bestätigen Sie diese Einstellung, indem Sie auf die rechte Navigationstaste oder auf den Auswahldrehknopf drücken.
3. Drehen Sie am Auswahldrehknopf, um die Minuten zu ändern.
4. Bestätigen Sie die Einstellung durch Drücken der Bestätigungstaste.

Alle Anfangseinstellungen sind jetzt eingestellt, und das Gerät zeigt die Standby-Anzeige an.



Die Sprache, die Uhrzeit und das Datum können im Menü „Einstellungen“ angepasst werden (siehe Kapitel „Menü Einstellungen“). Das Menü „Einstellungen“ kann in der Start-Anzeige über das „Plus“-Menü aufgerufen werden.

Standby-Anzeige

Die Standby-Anzeige zeigt die Uhrzeit, das Datum, die Ofenraumtemperatur (falls diese höher als 80 °C ist) und die Eieruhr (falls eingestellt) an. Das Gerät wechselt in den Standby-Modus nachdem:

- Der Funktionswahl-Drehschalter auf 0 (Position „Aus“) gedreht wurde.
- Die Stoptaste mehrfach (tiefer im Menü) gedrückt wurde.

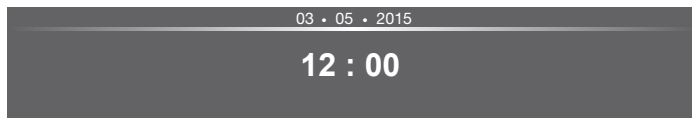

„Aus“-Modus

- Standardmäßig schaltet sich das Gerät nach 30 Minuten Inaktivität aus.
- Halten Sie die Stoptaste eingedrückt, um das Gerät manuell auszuschalten.

Das Gerät einschalten

- Halten Sie die Stoptaste eingedrückt, um das Gerät einzuschalten.
- Das Gerät kann auch eingeschaltet werden, indem der Funktionswahl-Drehschalter auf eine Funktion gestellt wird.

Funktionsauswahl

Wählen Sie die für Ihr Gericht passende Funktion aus. Beziehen Sie sich für die verfügbaren Funktionen auf die Tabelle im Kapitel „Funktionentabelle“.

- Wechseln Sie direkt zur Anzeige des Zubereitungsfortschritts, indem Sie auf die Bestätigungstaste drücken (die Taste blinkt, wenn es möglich ist, das Programm zu starten).

Nachdem Sie eine Hauptfunktion ausgewählt haben, wird der Modus zur Funktionseinstellung aktiviert (grauer Hintergrund). Im aktivierten Bereich ist es jetzt möglich, die Einstellung dieser Funktion zu ändern.

Modus zur Funktionseinstellung

Beispiel (Ofen/Umluft + Unterhitze/40 Minuten)

1. Wählen Sie eine Hauptfunktion, indem Sie am Funktionswahl-Drehschalter drehen.

Die erste Einstellung der Unterfunktion ist aktiviert.

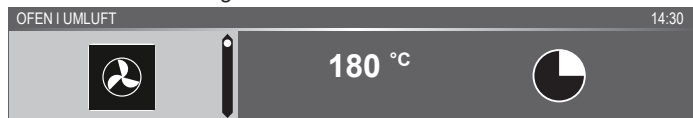

Jetzt können die Einstellungen wie gewünscht geändert werden.

Folgendes kann eingestellt werden:

- Die Funktion (beziehen Sie sich auf die Tabelle im Kapitel „Funktionentabelle“).
 - Die Temperatur.
 - Die Leistung.
 - Die Zeit.
2. Drehen Sie am Auswahldrehknopf, um die Einstellung zu ändern.

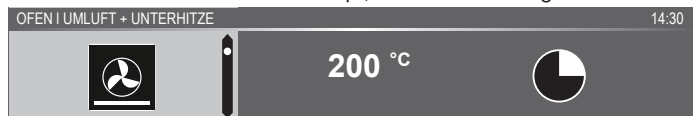

3. Bestätigen Sie die Einstellung, indem Sie auf die rechte Navigationstaste oder auf den Auswahldrehknopf drücken.

Die nächste Einstellung der Unterfunktion wird aktiviert.



4. Drehen Sie am Auswahldrehknopf, um die Einstellung zu ändern.

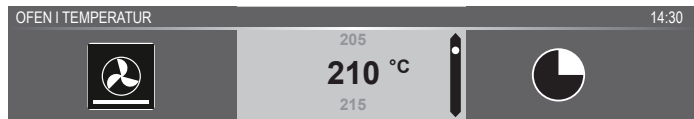

5. Bestätigen Sie die Einstellung, indem Sie auf die rechte Navigationstaste oder auf den Auswahldrehknopf drücken.
Die nächste Einstellung der Unterfunktion wird aktiviert.

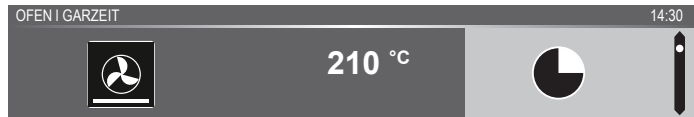

- ▶ Das Eieruhr-Symbol zeigt an, dass für diese Funktion keine Eieruhr notwendig ist. Drücken Sie auf die Bestätigungstaste, um das Programm direkt mit den gewählten Einstellungen (siehe Schritt 7) zu starten.
 - ▶ Um die Eieruhr einzustellen, gehen Sie zu Schritt 6.
 - ▶ Wenn für eine aktuelle Funktion die Eieruhr notwendig ist (zum Beispiel Kombi-Mikrowelle), wird die Standard-Eieruhr-Einstellung anstelle des Eieruhr-Symbols angezeigt.
6. Drehen Sie am Auswahldrehknopf, um die Einstellung zu ändern.

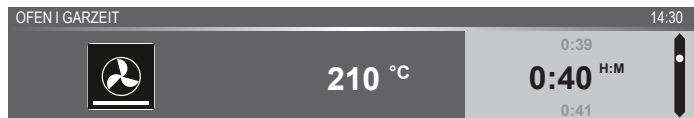

- ▶ M:S-Anzeige (Zeit für Mikrowellenfunktionen).
 - ▶ H:M-Anzeige.
7. Falls gewünscht, wählen Sie zusätzliche Einstellungen mithilfe des „Plus“-Menüs aus (beispielsweise „Schnelles Vorheizen“). Für weitere Informationen siehe das „Plus-Menü“.
8. Das Programm starten: Drücken Sie auf die Bestätigungstaste, um zur Anzeige des Zubereitungsfortschritts zu wechseln.
Das Programm startet mit den ausgewählten Einstellungen; der Ofen wechselt zur Anzeige des Zubereitungsfortschritts und der Betriebsbildschirm wird angezeigt.



Zubereitungsfortschritt

- Auf der linken Seite des Bildschirms werden die Temperatur und/oder die Leistung angezeigt (wenn die eingestellte Temperatur noch nicht erreicht ist, schaltet die Temperatur zwischen Ofenraumtemperatur (grau) und eingestellter Temperatur (weiß) hin und her). Wenn die eingestellte Temperatur erreicht ist, wird das Popup „Die eingestellte Temperatur ist erreicht“ angezeigt.
- Auf der rechten Seite der Anzeige werden die Zeit (abwärtszählend) oder die verstrichene Zeit (aufwärtszählend, wenn keine Zeit eingestellt ist) angezeigt. Neben der Garzeit sehen Sie die Endzeit.



- Wenn Vorheizen ausgewählt wurde, wird der Zubereitungsfortschritt erst in der Vorheizen-Anzeige angezeigt (Vorheizen in der Informationsleiste und auf dem Symbol für Vorheizen). Alle Einstellungen werden angezeigt, nur die Farben haben sich verändert. Die Ofenraumtemperatur ist weiß und die ausgewählten Einstellungen sind grau. Wenn die eingestellte Temperatur erreicht ist, wird ein Popup angezeigt: „Die eingestellte Temperatur ist erreicht. Speise in den Ofen stellen“.



Ende-Anzeige

Wenn die Eieruhr abgelaufen ist, erscheint die „Ende-Anzeige“. Folgende Auswahlmöglichkeiten sind jetzt verfügbar:

- Prozess beenden.
- Extra-Zeit hinzufügen.
- Gratinieren (falls möglich).
- Als Favoriten speichern.



Prozess beenden

1. „Beenden“ auswählen.

Die Ende-Anzeige wird geschlossen, und die Standby-Anzeige wird angezeigt.

- Nach 10 Minuten Inaktivität schaltet sich die Anzeige in den Standby-Modus.

Extra-Zeit hinzufügen

1. Drücken Sie auf die rechte Navigationstaste, um „Extra-Zeit hinzufügen“ auszuwählen.
2. Die Zeiteinstellung wird aktiv und kann direkt durch Drehen des Auswahldrehknopfs geändert werden.
3. Bestätigen Sie mithilfe der Bestätigungstaste.
Der vorausgegangene Prozess wird wieder aktiviert.

Gratinieren

1. Drücken Sie auf die rechte Navigationstaste, um „Gratinieren“ auszuwählen.
Die Grilleinstellungen werden angezeigt.
2. Die Temperatur (standardmäßig 200 °C) und Zeit können eingestellt werden oder das Programm kann direkt durch Drücken der Bestätigungstaste gestartet werden (die Zeit zählt aufwärts).
Nach Bestätigung mithilfe der Bestätigungstaste wird der Betriebsbildschirm eingeblendet.

Als Favoriten speichern

1. Drücken Sie auf die rechte Navigationstaste, um „Als Favoriten speichern“ auszuwählen.
Der nächste Bildschirm zeigt 10 Positionen an, auf die das Programm eingestellt werden kann.
2. Wählen Sie eine Position für Ihr Rezept aus, indem Sie am Auswahldrehknopf drehen und drücken Sie zum Speichern auf die Bestätigungstaste.
3. Geben Sie dem Rezept einen Namen. Drehen Sie am Auswahldrehknopf, um den richtigen Buchstaben auszuwählen und drücken Sie zur Bestätigung den Auswahldrehknopf ein. Machen Sie mit dem nächsten Buchstaben weiter.
 - Sie können ein Zeichen mithilfe der Funktion „Rücktaste“ in der Zeichenliste (Pfeil) löschen.
4. Drücken Sie auf die Bestätigungstaste, um das Rezept zu speichern.

Einstellungen während des Betriebs ändern





- Wenn Sie während des Betriebs die Navigationstasten betätigen, wird der aktivierte Bereich angezeigt. Die ausgewählte Einstellung kann jetzt geändert werden, siehe Kapitel „Modus zur Funktionseinstellung“.
- Nach Bestätigung mithilfe der Bestätigungstaste wird der Bildschirm des Zubereitungsfortschritts mit den geänderten Einstellungen eingeblendet.
- Nach 5 Minuten Inaktivität werden die Betriebseinstellungen gelöscht und die Anzeige kehrt zum Betriebsbildschirm zurück.

Funktionentabelle



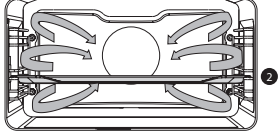

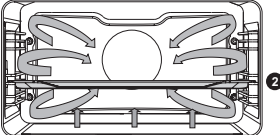
Schauen Sie in der Tabelle für die Auswahl der bevorzugten Ofenfunktion nach. Beachten Sie auch die Zubereitungshinweise auf der Verpackung des Gerichts.

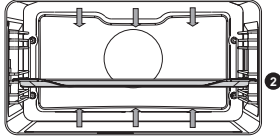



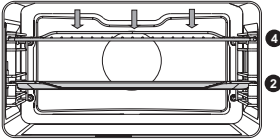

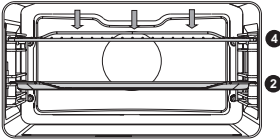

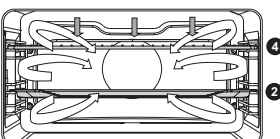
- Im „Mikrowellenmodus“: Verwenden Sie kein Geschirr oder Geräte aus Metall und heizen Sie den Ofen nicht vor.

Funktion	Beschreibung	
Ofenfunktionen		
	<p>Umluft</p> <ul style="list-style-type: none"> • Heizen mithilfe heißer Luft von der Rückseite des Ofens. • Dieser Modus sorgt für eine gleichmäßige Hitze und ist ideal zum Backen geeignet. • Schieben Sie das Backblech oder den Rost in die mittlere Einschubebene. • Empfohlene Temperatur: 180 °C • Vorheizen des Ofens wird empfohlen. 	
	<p>Umluft + Unterhitze</p> <ul style="list-style-type: none"> • Heizen mithilfe von Umluft von der Rückseite des Ofens und vom unteren Heizelement. • Dieser Modus wird für Pizza, Backwaren, saftiges Gebäck, Obstkuchen, Hefeteig und Mürbeteig verwendet. • Schieben Sie das Backblech oder den Rost in die mittlere Einschubebene. • Empfohlene Temperatur: 200 °C • Vorheizen des Ofens wird empfohlen. 	
	<p>Oberhitze und Unterhitze</p> <ul style="list-style-type: none"> • Heizen mithilfe des oberen und unteren Heizelements. • Dieser Modus ist für normales Backen und Braten geeignet. • Schieben Sie das Backblech oder den Rost in die mittlere Einschubebene. • Empfohlene Temperatur: 200 °C • Vorheizen des Ofens wird empfohlen. 	

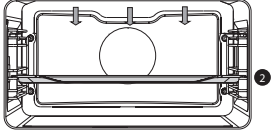

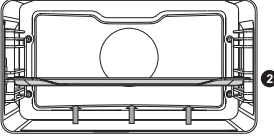

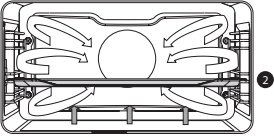
VERWENDUNG

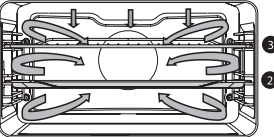
Funktion	Beschreibung	
	<p>Großer Grill</p> <ul style="list-style-type: none"> • Heizen mithilfe des oberen Heizelements und des Grillelements. • Dieser Modus ist besonders für Gerichte und Backwaren nützlich, die eine untere Kruste oder Bräunung erfordern. Verwenden Sie ihn kurz vor Ende der Back-/Bratzeit. • Schieben Sie den Rost in den oberen Teil des Ofens und das Backblech in die mittlere Einschubebene. • Maximal zulässige Temperatur: 240 °C • Überwachen Sie den Garvorgang während der gesamten Zeit. Die Speise kann bei diesen hohen Temperaturen schnell anbrennen. • Vorheizen des Ofens wird empfohlen. 	
	<p>Grill</p> <ul style="list-style-type: none"> • Heizen mithilfe des Grillelements. • Dieser Modus ist zum Grillen kleinerer Mengen offener Sandwiches, für Grillwürste oder zum Toasten von Brot geeignet. • Schieben Sie den Rost in den oberen Teil des Ofens und das Backblech in die mittlere Einschubebene. • Maximal zulässige Temperatur: 240 °C • Überwachen Sie den Garvorgang während der gesamten Zeit. Die Speise kann bei diesen hohen Temperaturen schnell anbrennen. • Vorheizen des Ofens wird empfohlen. 	
	<p>Großer Grill + Lüfter</p> <ul style="list-style-type: none"> • Heizen mithilfe der oberen Heizelemente. Die Wärme wird vom Lüfter verteilt. • Dieser Modus ist zum Grillen von Fleisch, Fisch und Gemüse geeignet. • Schieben Sie den Rost in den oberen Teil des Ofens und das Backblech in die mittlere Einschubebene. • Empfohlene Temperatur: 170 °C • Überwachen Sie den Garvorgang während der gesamten Zeit. Die Speise kann bei diesen hohen Temperaturen schnell anbrennen. • Vorheizen des Ofens wird empfohlen. 	



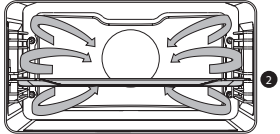

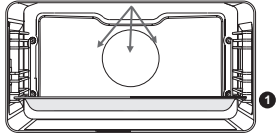

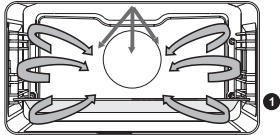
VERWENDUNG

Funktion	Beschreibung	
	<p>Oberhitze</p> <ul style="list-style-type: none"> • Heizen nur mithilfe des oberen Heizelements. • Dieser Modus wird verwendet, um die obere Schicht des Gerichts zu backen oder zu braten. • Schieben Sie das Backblech oder den Rost in die mittlere Einschubebene. • Empfohlene Temperatur: 150 °C 	
	<p>Unterhitze</p> <ul style="list-style-type: none"> • Heizen nur mithilfe des unteren Heizelements. • Dieser Modus ist besonders für Gerichte und Backwaren nützlich, die eine untere Kruste oder Bräunung erfordern. • Schieben Sie das Backblech oder den Rost in die untere Einschubebene. • Verwenden Sie ihn kurz vor Ende der Back-/Bratzeit. • Empfohlene Temperatur: 160 °C 	
	<p>Lüfter + Unterhitze</p> <ul style="list-style-type: none"> • Heizen mithilfe des unteren Heizelements. Die Wärme wird vom Lüfter verteilt. • Dieser Modus wird zum Backen flacher Hefekuchen oder zum Einkochen von Obst und Gemüse verwendet. • Setzen Sie ein nicht zu hohes Backblech in die untere Ebene des Ofens ein, damit die heiße Luft auch über die Oberfläche der Speisen zirkulieren kann. • Empfohlene Temperatur: 180 °C 	
	<p>Pro Braten</p> <ul style="list-style-type: none"> • Heizen mithilfe des oberen Heizelements in Kombination mit dem Grillelement und Umluft. • Dieser Modus ist zum Braten von Fleisch aller Art geeignet. • Empfohlene Temperatur: 180 °C 	

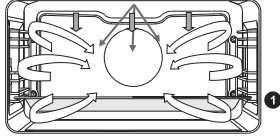
VERWENDUNG

Funktion	Beschreibung	
	<p>Spar-Umluft</p> <ul style="list-style-type: none"> • Heizen mithilfe von Umluft. Spar-Umluft verbraucht weniger Energie, aber liefert dieselben Resultate wie die Umluft-Einstellung. Das Garen dauert einige Minuten länger. • Dieser Modus ist zum Braten von Fleisch und Backen von Teigwaren geeignet. • Schieben Sie das Backblech oder den Rost in die mittlere Einschubebene. • Empfohlene Temperatur: 180 °C • Diese Einstellung verwendet die Restwärme (Heizen ist nicht die ganze Zeit eingeschaltet), um einen niedrigen Energieverbrauch zu erzielen (gemäß Energieeffizienzklasse EN 60350-1). In diesem Modus wird die tatsächliche Ofentemperatur nicht angezeigt. 	
Mikrowellenfunktion		
	<p>Mikrowelle</p> <ul style="list-style-type: none"> • Zum Garen und Auftauen von Lebensmitteln wird Mikrowellenenergie verwendet. Dies ermöglicht einen schnellen Garvorgang, ohne dass dabei Farbe und Form der Lebensmittel verändert werden. • Setzen Sie die Schale in Einschubleiste 1. • Empfohlene Leistung (W) 750 W 	
Kombi-Funktionen		
	<p>Mikrowelle + Umluft</p> <ul style="list-style-type: none"> • Dieses System nutzt eine Kombination von Mikrowellen und Umluft zur Verkürzung der Garzeit. • Verwenden Sie diese Einstellung für Fleisch, Eintöpfe, Pasteten, Kuchen, Brot und gratinierte Gerichte (d. h. für Lebensmittel, die eine längere Garzeit erfordern). • Setzen Sie die Schale in Einschubleiste 1. • Empfohlene Temperatur: 160 °C • Empfohlene Leistung (W) 600 W 	

VERWENDUNG

Funktion	Beschreibung	
	<p>Mikrowelle + Grill mit Lüfter</p> <ul style="list-style-type: none"> • Die Speise wird mit einer Kombination aus Mikrowellen und Grill mit Lüfter gegart. • Verwenden Sie diese Kombination für kleinere Stücke Fleisch, Fisch und Gemüse. • Sie ermöglicht ein schnelles Garen und gebräunte, knusprige Krusten. • Setzen Sie die Schale in Einschubleiste 1. • Empfohlene Temperatur: 200 °C • Empfohlene Leistung (W) 600 W 	
Extra-Funktionen		
	<p>Erwärmen</p> <ul style="list-style-type: none"> • Tellererwärmung: Diese Funktion wird zum Erwärmen von Geschirr verwendet, sodass die servierten Gerichte länger warm bleiben. • Warm halten: Diese Funktion wird zum Warmhalten von bereits gegarten Gerichten verwendet. 	
	<p>Aqua Clean</p> <ul style="list-style-type: none"> • Fett und Schmutz können ganz einfach von den Ofenwänden mit einem feuchten Tuch entfernt werden. 	
	<p>Auftauen</p> <ul style="list-style-type: none"> • Diese Funktion verwendet Mikrowellen. Speisen werden schnell und effizient aufgetaut. 	
	<p>Programme und Favoriten</p> <ul style="list-style-type: none"> • Verwenden Sie „Programme“ zum Backen und Braten, indem Sie eine Speise aus der Liste der vorprogrammierten Speisen auswählen. • Favoriten: Sie können Ihre eigenen gespeicherten Rezepte auswählen. 	
	<p>Schnelles Vorheizen</p> <ul style="list-style-type: none"> • Mit dieser Funktion erreicht der Ofenraum schnell die gewünschte Temperatur. Verwenden Sie diese Einstellung nicht, wenn sich ein Gericht im Ofenraum befindet. 	

Verwenden der Mikrowelle

Mikrowellen sind elektromagnetische Wellen mit hoher Frequenz. Die Energie ermöglicht es, dass Speisen ohne Beeinflussung der Form oder Farbe gegart oder erwärmt werden.

Die Mikrowelle wird verwendet für:

- die Mikrowellenfunktion.
- die Kombi-Funktionen.

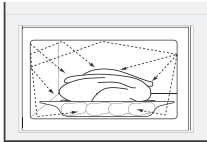

Garprinzip

1. Die von dem Gerät erzeugten Mikrowellen werden durch ein Verteilungssystem gleichmäßig verbreitet. Dadurch wird die Speise einheitlich gegart.
2. Das Essen absorbiert die Mikrowellen bis zu einer Tiefe von etwa 2,5 cm. Das Garen wird dann fortgesetzt, da sich die Hitze in der Speise ausbreitet.
3. Die Garzeiten variieren je nach dem von Ihnen verwendeten Behälter und den Eigenschaften der Lebensmittel:
 - Menge und Dichte
 - Feuchtigkeitsgehalt
 - Anfangstemperatur (gekühlt oder nicht)

Wichtig

Die Speise wird durch die Hitzeverteilung von innen heraus gegart. Das Garen wird auch dann noch fortgesetzt, wenn Sie die Speise aus dem Ofen nehmen.

Daher sollten die in Rezepten und in dieser Broschüre angegebenen Standzeiten beachtet werden, um sicherzustellen, dass:

- Gleichmäßige Hitze in der Mitte der Speise vorhanden ist;
- In allen Teilen der Speise die gleichen Temperaturen herrschen.

Leistung	Verwendung
1000 W	<ul style="list-style-type: none"> • Für das schnelle Aufwärmen von Getränken, Wasser und Gerichten, die viel Feuchtigkeit enthalten. • Zum Garen von frischem oder tiefgekühltem Gemüse.
750 W	<ul style="list-style-type: none"> • Zum Zubereiten und Aufwärmen von Getränken und Speisen.
600 W	<ul style="list-style-type: none"> • Zum Schmelzen von Schokolade. • Zum Garen von Fisch und Krustentieren. • Zum Aufwärmen auf zwei Ebenen. • Zum Garen von getrockneten Bohnen bei niedrigen Temperaturen. • Zum Aufwärmen oder Garen von empfindlichen Speisen mit Eiern.
360 W	<ul style="list-style-type: none"> • Zum Garen von Milchprodukten oder Marmeladen bei niedrigen Temperaturen.
180 W	<ul style="list-style-type: none"> • Zum schnellen Auftauen von Speisen. • Zum Aufweichen von Butter oder Eiscreme.
90 W	<ul style="list-style-type: none"> • Zum Auftauen von Sahnekuchen.

Richtlinien für Mikrowellengeschirr

Das von Ihnen für die Mikrowellenfunktion verwendete Geschirr sollte die Mikrowellen nicht blockieren. Metalle wie Edelstahl, Aluminium und Kupfer reflektieren Mikrowellen. Verwenden Sie aus diesem Grund kein Geschirr aus Metall. Geschirr, das als mikrowellengeeignet gekennzeichnet ist, kann problemlos verwendet werden. Für weitere Informationen zu geeignetem Geschirr beachten Sie bitte die folgenden Richtlinien und verwenden Sie stets das Glasbackblech auf Ebene 1, wenn Sie die Mikrowellenfunktion nutzen.

Geschirr	Mikrowellengeeignet	Bemerkungen
Aluminiumfolie	✓✗	Kann in kleinen Mengen zum Schutz bestimmter Speisebereiche gegen Überhitzung verwendet werden. Funken/Lichtbögen können auftreten, wenn die Folie der Ofenwand zu nahe kommt, oder wenn zu viel Folie verwendet wird.
Porzellan und Steingut	✓	Porzellan, Steingut, glasiertes Steingut und Eifenbeinporzellan sind generell geeignet, sofern sie über keinen Metallrand verfügen.
Einweggeschirr aus Plastik oder Karton	✓	Tiefkühlgerichte sind manchmal in Einweggeschirr verpackt.
Fast-Food-Verpackungen <ul style="list-style-type: none"> • Polystyren-Becher • Papierbeutel oder Zeitungspapier • Recyclingpapier oder Metallränder 	✓ ✗ ✗	Kann zum Aufwärmen von Speisen verwendet werden. Polystyrol kann bei Überhitzung schmelzen. Kann Feuer fangen. Kann zu Lichtbogenbildung führen.
Glasgeschirr <ul style="list-style-type: none"> • Ofenschüsseln • Feines Glasgeschirr • Dickwandige Glasgefäße 	✓	Kann verwendet werden, sofern es keinen Metallrand hat. Kann zum Aufwärmen von Speisen oder Flüssigkeiten verwendet werden. Dünnes Glas kann bei plötzlicher Erhitzung brechen oder splintern. Der Deckel muss entfernt werden. Nur zum Aufwärmen geeignet.
Metall	✗	Kann zu Lichtbogenbildung oder Flammen führen.
Papier <ul style="list-style-type: none"> • Teller, Tassen, Küchenpapier • Recyclingpapier 	✓ ✗	Für kurze Garzeiten und zum Aufwärmen. Zur Aufnahme überschüssiger Feuchtigkeit. Kann zu Lichtbogenbildung führen.

VERWENDUNG

Geschirr	Mikrowelleneignet	Bemerkungen
Kunststoff	✓	<p>Besonders hitzebeständiges thermoplastisches Material. Andere Kunststoffe können sich bei hohen Temperaturen verformen oder verfärben. Verwenden Sie keinen Melamin-Kunststoff.</p> <p>Kann zur Aufnahme von Flüssigkeit verwendet werden. Darf die Lebensmittel nicht berühren.</p> <p>Seien Sie beim Entfernen der Folie vorsichtig – es könnte heißer Dampf austreten.</p> <p>Nur wenn es koch- oder ofenbeständig ist. Darf nicht luftdicht sein.</p> <p>Bei Bedarf mit einer Gabel einstechen.</p>





✓ : Empfohlen

✓X :Vorsicht

X :Nicht sicher

Menü „Einstellungen“

Das Menü „Einstellungen“ ist nur verfügbar, wenn die Plus-Taste im Standby-Modus gedrückt wird.

Einstellung	Beschreibung
	<p>Allgemeines</p> <p>Sprache Zeit (12- oder 24-Stunden-Uhr) Datum Ton</p>
	<p>Anzeige</p> <p>Heiligkeit Uhrgröße Nacht-Modus Gerät in Standby-Modus</p>
	<p>Garen</p> <p>Meine Mikrowelle Intensität des Garergebnisses Einstellungen Vorheizen</p>
	<p>System</p> <p>Geräteinformationen Werkseinstellungen Ofenbeleuchtung</p>

Allgemeines

In diesem Menü können Sie folgende Einstellungen vornehmen:

- Sprache (Sprache der Anzeige)
- Zeit (immer im 24-h-Format)
- Zeitanzeige (24-h- oder 12-h-Format)
- Datum (immer Tag-Monat-Jahr-Format)
- Datumsanzeige (TTMMJJJJ oder MMTTJJJJ)
- Töne (Lautstärke der allgemeinen akustischen Signale)
- Tastentöne
- Begrüßungston (Einschalten-/Ausschalten-Ton Ein/Aus)

Anzeige

In diesem Menü können Sie folgende Einstellungen vornehmen:

- Helligkeit (niedrig, mittel, hoch)
- Nachtmodus (Start- und Endzeit für geringere Helligkeit der Anzeige: Startzeit in der ersten Anzeige einstellen, Endzeit in der zweiten Anzeige einstellen)
- Uhrgröße (klein / groß)
- Standby (automatisches Ausschalten / manuelles Ausschalten)



Umschalten auf manuelles Ausschalten erhöht den Energieverbrauch. Wenn der Ofen manuell ausgeschaltet wird (oder wenn die Stromversorgung unterbrochen wird), wird diese Funktion zurückgesetzt (das Display schaltet sich automatisch aus).

Garstufen-Einstellungen

In diesem Menü können Sie folgende Einstellungen vornehmen:

- Meine Mikrowelle (Standardleistung und Uhrzeit meiner Mikrowelle einstellen)
- Standard-Programm-Intensität (niedrig / mittel / hoch)
- Einstellungen Vorheizen (Vorheizen standardmäßig ein oder aus)

System

In diesem Menü können Sie folgende Einstellungen vornehmen:

- Geräteinformationen (anfordern der Geräteinformationen)
- Werkseinstellungen (zurück zu Werkseinstellungen)
- Ofenbeleuchtung (automatisches Ausschalten nach 1 Minute / manuell)

Plus-Menü

Abhängig von der Funktion ist es möglich, zusätzliche Funktionalität auszuwählen (nachdem Sie eine Hauptfunktion und Einstellungen im „Modus zur Funktionseinstellung“ ausgewählt haben), indem Sie auf die „Plus-Taste“ drücken.

- Ein kleines Symbol neben der aktuellen Zeitanzeige gibt an, welche Funktionen des Plus-Menüs aktiviert sind. Die Farbe des Symbols gibt an, ob sie aktiv (weiß) oder inaktiv (grau) sind.
- Um das Plus-Menü zu verlassen, drücken Sie auf die „Stoptaste“ oder „Plus-Taste“; die Anzeige zeigt wieder den vorigen Bildschirm an.
- Um eine zusätzliche Funktionalität zu löschen, wählen Sie „löschen“ (Symbol mit einem roten Streifen) aus.

+ Menü	Beschreibung	Symbol
	Garinformationen Fordern Sie weitere Informationen über die ausgewählte Funktion an.	
	Schnelles Vorheizen Heizen Sie den Ofen schnell auf die gewünschte Temperatur vor (in Kombination mit „Verzögerter Start“ nicht verfügbar)	
	Verzögerter Start Der Garprozess startet automatisch und endet zur gewünschten Zeit. Nur verfügbar, wenn eine Garzeit eingestellt ist, nicht verfügbar in Kombination mit Vorheizen.	
	Gratinieren Fügen Sie am Ende des Prozesses die Grillfunktion hinzu; Zeit zum Gratinieren wird am Ende des Garprozesses hinzugefügt.	
	Zu Favoriten hinzufügen Fügen Sie die Einstellungen für die zubereitete Speise Ihren Favoriten hinzu (siehe Kapitel „Ende-Anzeige“).	
	Garen in Phasen Kombinieren Sie bis zu drei Funktionen in einem Garprozess.	
	Zu manuellem Garen wechseln	

Garinformationen

Der Bildschirm „Garinformationen“ enthält weitere Informationen zur gewählten Funktion, wie die benötigten Geräte und wozu die Funktion verwendet wird.

Schnelles Vorheizen

Es gibt zwei verschiedene Möglichkeiten, um schnelles Vorheizen zu verwenden:

Schnelles Vorheizen im Menü „Einstellungen“ aktivieren (standardmäßig ein oder aus)

1. Drücken Sie auf die „Plus-Taste“, wenn sich das Gerät im Standby-Modus befindet. Gehen Sie zu „Gareinstellungen“ und legen Sie fest, ob schnelles Vorheizen standardmäßig ein- oder ausgeschaltet sein soll.
2. Drücken Sie auf die Bestätigungstaste.
 - Wenn schnelles Vorheizen auf „Standard-Vorheizen ein“ gestellt ist, wird das kleine Symbol für schnelles Vorheizen eingeblendet, um anzuzeigen, dass die Vorheizfunktion aktiviert ist.
 - Diese Option ist nur für die Ofenfunktionen verfügbar.

Schnelles Vorheizen im Plus-Menü aktivieren.

1. Drücken Sie auf die Plus-Taste (im „Modus zur Funktionseinstellung“).
2. Wählen Sie „Schnelles Vorheizen“ aus, indem Sie auf die rechte Navigationstaste drücken.
3. Drücken Sie auf die Bestätigungstaste, um schnelles Vorheizen zu aktivieren.

Das kleine Symbol für schnelles Vorheizen wird neben der aktuellen Zeitanzeige eingeblendet.

- Wenn Vorheizen aktiviert ist, wird „Verzögerter Start“ grau hinterlegt, da diese Funktionen nicht gemeinsam ausgeführt werden können.
- Wenn „Verzögerter Start“ aktiviert ist, wird Vorheizen grau hinterlegt.
- Um Vorheizen zu löschen: Drücken Sie erneut auf die Bestätigungstaste.

Mit schnellem Vorheizen beginnen

- Wenn ein Programm gestartet wurde und es mit schnellem Vorheizen beginnt, erscheint ein Popup. Nach 15 Sekunden wird das Popup automatisch wieder ausgeblendet. Der Bildschirm des Zubereitungsfortschritts zeigt das Symbol für schnelles Vorheizen an, die Zeit wird grau hinterlegt.
- Wenn die eingestellte Temperatur erreicht ist, wird folgendes Popup angezeigt: „Die eingestellte Temperatur ist erreicht. Stellen Sie die Speise in den Ofen.“ Stellen Sie die Speise in den Ofen, und das Programm startet nach Schließen der Tür automatisch.
 - Drücken der Bestätigungstaste (ohne die Tür zu öffnen) hält das Gerät auf der eingestellten Temperatur. Das bleibt so, bis die Tür geöffnet wird.

Verzögerter Start

Nutzen Sie die Funktion „Verzögerter Start“, wenn Sie zu einem späteren Zeitpunkt mit dem Garen starten möchten, indem Sie die gewünschte Endzeit einstellen.

1. Drücken Sie auf die Plus-Taste (im „Modus zur Funktionseinstellung“).
2. Wählen Sie „Verzögerter Start“ mit der rechten Navigationstaste aus.
3. Drücken Sie auf die Bestätigungstaste.

Die Anzeige zeigt das Symbol für „Verzögerter Start“, die Garzeit und die Endzeit an.

4. Ändern Sie die Endzeit, indem Sie am Auswahldrehknopf drehen und bestätigen Sie mit der Bestätigungstaste.

Ein kleines Symbol wird eingeblendet, um anzuzeigen, dass die Funktion aktiviert ist.

- Um „Verzögerter Start“ zu löschen: Gehen Sie zu „Verzögerter Start“ und wählen Sie „Verzögerten Start abbrechen“ aus (ein Popup zur Bestätigung des Abbruchs des verzögerten Starts wird eingeblendet).
5. Das Programm starten: Drücken Sie auf die Bestätigungstaste, um zur Anzeige des Zubereitungsfortschritts zu wechseln.
Die Funktion wird automatisch zur errechneten Zeit starten.

Gratinieren

Sie können am Ende des Prozesses die Grillfunktion hinzufügen (Zeit zum Gratinieren wird am Ende des Garprozesses hinzugefügt).

1. Drücken Sie auf die Plus-Taste (im „Modus zur Funktionseinstellung“).
2. Wählen Sie „Gratinieren“ mit der rechten Navigationstaste aus.
3. Drücken Sie auf die Bestätigungstaste.

Neben der aktuellen Zeitanzeige wird ein kleines Grill-Symbol angezeigt..

- Um Gratinieren zu löschen: Wählen Sie im Plus-Menü „Gratinieren abbrechen“ aus.

Garen in Phasen

Diese Funktion erlaubt es Ihnen, bis zu drei Funktionen in einem Garprozess zu kombinieren. Wählen Sie verschiedene Einstellungen aus, um die Garmethoden nach Ihren Vorlieben anzupassen.

1. Drücken Sie auf die Plus-Taste (im „Modus zur Funktionseinstellung“).
2. Wählen Sie „Garen in Phasen“ mit der rechten Navigationstaste aus.
3. Drücken Sie auf die Bestätigungstaste.

Neben der Weltzeitanzeige wird ein kleines Symbol angezeigt. Die erste Phase ist bereits mit den aktuellen Einstellungen der Funktion ausgefüllt. Falls keine Garzeit festgelegt ist, wird in der ersten Phase die Standardzeit hinzugefügt.

- Zum Beispiel: Die Ofenfunktion und Umluft 180 °C sind ausgewählt; die Standardzeit von 30 Min. wird der ersten Phase hinzugefügt.

- Um eine Phase hinzuzufügen, wählen Sie die zweite Phase aus, indem Sie auf die Navigationstaste drücken oder am Auswahldrehknopf drehen, und um die Phase zur Bearbeitung einzugeben, drücken Sie auf die Bestätigungstaste.
Die Anzeige wechselt zur Anzeige der Ofeneinstellungen.
- Treffen Sie eine Auswahl aus allen verfügbaren Funktionen des Gerätes.
- Speichern Sie die Phase und kehren Sie zur Übersicht „Garen in Phasen“ zurück, indem Sie auf die Bestätigungstaste drücken.
 - Wenn die Stopptaste gedrückt wird, wird die Einstellung gelöscht, und die Anzeige kehrt zur vorigen Anzeige zurück.
- Nach der Bestätigung zeigt die Anzeige die eingestellten Phasen an, und ein Symbol zum Bearbeiten und Löschen ist hinzugefügt. Der aktivierte Bereich wurde zur nächsten Phase verschoben, und Sie können die zweite Phase sofort einstellen, indem Sie die eingegebenen Werte mit der Bestätigungstaste bestätigen.
- Wenn alle Phasen nach Ihren Wünschen eingestellt wurden, können Sie zur Anzeige „Ofeneinstellung“ zurückkehren, indem Sie das Plus-Menü durch Drücken der Plus-Taste oder Stopptaste schließen.
Die Anzeige zeigt den normalen Bildschirm „Ofeneinstellung“ mit den Einstellungen der ersten Phase (Phase 1 weißes Symbol) an.
- Starten Sie den Betrieb durch Drücken der Bestätigungstaste.
 - Wenn die Stopptaste gedrückt wird, wird „Garen in Phasen“ abgebrochen, und der Ofen kehrt zum normalen Modus zurück.

Zu manuellem Garen wechseln

- Im Modus „manuelles Garen“ kann ein Standardprogramm aus der Funktion „Programme und Favoriten“ ausgewählt und wie im Modus „Garen in Phasen“ bearbeitet werden.
- Wenn Sie die manuelle Funktion im Plus-Menü auswählen, wird ein Popup eingeblendet: „In Ofenmodus wechseln?“ Nach Bestätigung wechselt die Anzeige in den Modus „Garen in Phasen“, wenn das ausgewählte Programm mehrere Phasen hat.

Programme und Favoriten

Automatische Programme

- Sie können die „automatischen Programme“ zum Backen und Braten verwenden. Wählen Sie dazu einfach eine Speise aus der Liste der vorprogrammierten Speisen aus. Wählen Sie zuerst die Speiseart und dann die Speise selbst aus der verfügbaren Liste aus.
- Alle Programmkategorien haben eine Abbildung. Wenn eine Speise ausgewählt wird, werden die Programmeinstellungen angezeigt. Der Name der Speise und der Name der aktiven Auswahl werden in der Textleiste angezeigt.

- In den Einstellungen werden zunächst die Abbildung der Speise (nicht einstellbar), das Gewicht (anhängig von der Speise) (wenn einstellbar), die Intensität (nicht immer einstellbar) und die Garzeit angezeigt. Passen Sie gegebenenfalls die Intensität und/oder das Gewicht an.

Favoriten (siehe Kapitel „Ende-Anzeige“)

- Sie können unter „Favoriten“ Ihre eigenen gespeicherten Rezepte auswählen.
- Wenn es keine gespeicherten Rezepte gibt, wird ein Popup eingeblendet: „Keine gespeicherten Speisen.“
- Der Name der Speise erscheint in der Textleiste, und die gespeicherten Ofeneinstellungen werden angezeigt.

Eieruhr

Die Eieruhr kann unabhängig vom Ofen verwendet werden.

1. Drücken Sie auf die Eieruhr-Taste.
2. Die Zeiteinstellung kann durch Drehen des Auswahldrehknopfs geändert werden.
 - Die höchstmögliche Einstellung ist 23:59.
3. Bestätigen Sie die Einstellung durch Drücken der Bestätigungstaste.
Die Eieruhr wurde gestartet.
 - Um die Eieruhr zu löschen, stellen Sie die Zeit zurück auf 0:00 und bestätigen Sie durch Drücken der Bestätigungstaste.
 - Um das Eieruhr-Menü zu schließen, drücken Sie auf die Eieruhr-Taste oder auf die Stopptaste.
4. Wenn die Eieruhr abläuft, wird ein Popup mit dem Text „Eieruhr läuft ab“ eingeblendet und ein akustisches Signal ertönt. Drücken Sie auf die Stopptaste, um das Signal auszuschalten und das Popup-Menü zu schließen.
 - Der Ton stoppt automatisch nach ca. 2 Minuten.

Kindersicherung

Die Bedienleiste des Ofens kann mithilfe der Kindersicherung gesperrt werden, um den Ofen vor Fehlgebrauch zu schützen.

1. Halten Sie die Stopptaste eingedrückt.
Das Gerät wechselt in den Tastensperre-Modus. Ein Popup wird eingeblendet. Nach 3 Sekunden wird das Popup „Die Tastensperre ist aktiviert“ geschlossen. Der aktuelle Modus des Gerätes wird angezeigt.
 - Wenn die Tastensperre während des Garens aktiviert wird, wird der Garprozess fortgesetzt.
 - Wenn eine Taste während der Tastensperre betätigt wird, wird das Popup „Die Tastensperre ist aktiviert“ erneut angezeigt.
 - Die Stopptaste ist während des Tastensperre-Modus weiterhin aktiv. Wenn das Gerät ausgeschaltet wird, wird der Prozess angehalten. Um das Gerät wieder einzuschalten, deaktivieren Sie den Tastensperre-Modus.
2. Um den Tastensperre-Modus zu deaktivieren, halten Sie die Stopptaste erneut eingedrückt.

Erwärmen

- Tellererwärmung
 - ▷ Diese Funktion wird zum Erwärmen von Geschirr (Teller, Becher) verwendet, sodass die servierten Gerichte länger warm bleiben.
 - ▷ Wenn Sie diese Funktion wählen, können Sie die Temperatur und die Dauer für das Erwärmen festlegen.
- Warm halten
 - ▷ Nutzen Sie diese Funktion, um bereits gekochte Lebensmittel auf Temperatur zu halten.
 - ▷ Wenn Sie dieses Symbol wählen, können Sie die Warmhaltetemperatur und die Dauer festlegen.

Auftauen

- Diese Funktion verwendet Mikrowellen. Speisen werden schnell und effizient aufgetaut. Verwenden Sie diese Funktion für das langsame Auftauen tiefgefrorener Speisen (Kuchen, Gebäck, Plätzchen, Brot, Brötchen und Tiefkühlobst).
- Wenn Sie diese Funktion wählen, können Sie das Leistungsniveau und die Dauer für das Auftauen festlegen.
- Wenden Sie das Essen nach der Hälfte der verstrichenen Auftauzeit. Rühren Sie es um oder brechen Sie größere Stücke auseinander, falls diese zusammengefroren sind.

Das Gerät reinigen

Reinigen Sie den Ofen regelmäßig, um die Ansammlung von Fett und Essensrückständen zu vermeiden, besonders auf den Oberflächen an der Innen- und Außenseite, der Tür und der Dichtung.

- Aktivieren Sie die Tastensperre (um zu verhindern, dass das Gerät versehentlich eingeschaltet wird).
- Reinigen Sie die äußeren Oberflächen mit einem weichen Tuch und warmem Seifenwasser.
- Wischen Sie anschließend mit einem sauberen, feuchten Tuch nach und trocknen Sie die Oberflächen ab.
- Entfernen Sie Spritzer und Flecken auf den inneren Oberflächen mit einem in Seifenwasser getauchten Tuch.
- Wischen Sie anschließend mit einem sauberen, feuchten Tuch nach und trocknen Sie die Oberflächen ab.

Wichtig

- Achten Sie darauf, dass kein Wasser in die Lüftungsöffnungen gelangt.
- Scheuernde Reinigungsmittel oder chemische Lösungsmittel dürfen keinesfalls verwendet werden.
- Stellen Sie immer sicher, dass die Türdichtung sauber ist. So verhindern Sie, dass sich dort Verschmutzungen ansammeln und es ermöglicht Ihnen das problemlose Schließen der Tür.



Aqua Clean

Mit Aqua Clean und einem feuchten Tuch können Sie einfach Fett und Schmutz von den Ofenwänden entfernen.

Aqua Clean verwenden

Verwenden Sie Aqua Clean nur, wenn der Ofen vollständig abgekühlt ist. Die Entfernung von Fett und Schmutz ist um einiges schwieriger, wenn der Ofen noch heiß ist.



Das Programm dauert 30 Minuten. Essensrückstände auf den Email-Wänden sind nach 30 Minuten ausreichend eingeweicht und können dann mit einem feuchten Tuch entfernt werden.

1. Entfernen Sie alles Zubehör aus dem Ofen.
2. Geben Sie 0,15 l Wasser unten in den Ofen.
3. Wählen Sie „Aqua Clean“ mit dem Funktionswahl-Drehschalter aus.
4. Drücken Sie die Bestätigungstaste, um „Aqua Clean“ zu starten.



Bitte beachten Sie: Öffnen Sie während des Reinigens nicht die Tür.

Entfernen und Reinigen der Führungsschienen

Verwenden Sie nur herkömmliche Reinigungsprodukte, um die Führungsschienen zu reinigen.

- Entfernen Sie die Schraube mit einem Schraubendreher.
- Entfernen Sie die Führungsschienen aus den Löchern in der Rückwand. *Bewahren Sie die Abstandhalter für die Führungsschienen sorgfältig auf. Bringen Sie die Abstandhalter nach der Reinigung wieder an. Auf diese Weise wird Funkenbildung verhindert.*

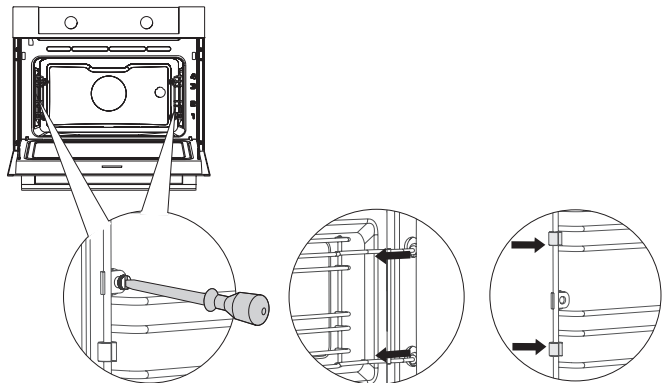

Austausch der Ofenlampe



Die Lampe in diesem Haushaltsgerät ist nur für die Beleuchtung dieses Geräts geeignet. Die Lampe ist nicht zur Raumbeleuchtung im Haushalt geeignet.

Die Lampe ist ein Verbrauchsgut und daher nicht in der Garantie inbegriffen. Ersetzen Sie die defekte Lampe durch eine Lampe des gleichen Typs.



Unterbrechen Sie die Stromzufuhr zum Gerät, indem Sie den Stecker aus der Steckdose ziehen oder den Leistungsschalter im Sicherungskasten ausschalten!



Bitte beachten Sie: Die Lampe kann sehr heiß sein! Schützen Sie sich beim Entfernen der Lampe.

1. Schrauben Sie die vier Schrauben der Abdeckung heraus.
Entfernen Sie die Abdeckung und das Glas.
2. Entfernen Sie die defekte Halogenlampe und setzen Sie eine neue ein.
3. Entfernen Sie die Abdeckung und das Glas.

Achtung: Passen Sie auf, dass sich der Dichtring nicht von der Abdeckung löst.

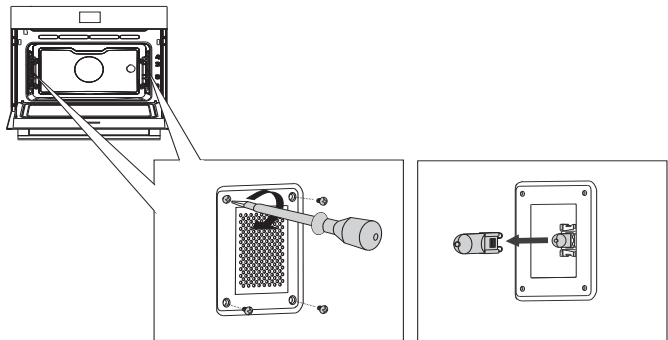

Allgemeines

Wenn Sie Probleme mit Ihrem Ofen haben, konsultieren Sie die nachfolgende Problemübersicht. Falls die Probleme weiterhin bestehen, wenden Sie sich bitte an den Kundendienst.

Das Essen bleibt roh.

- Überprüfen Sie, ob die Eieruhr eingestellt wurde und Sie die „Start-Taste“ gedrückt haben.
- Ist die Tür richtig geschlossen?
- Überprüfen Sie, ob eine Sicherung herausgesprungen ist und ob ein Schutzschalter aktiviert wurde.

Das Essen ist zerkocht oder halb gar.

- Überprüfen Sie, ob die korrekte Garzeit eingestellt wurde.
- Überprüfen Sie, ob die korrekte Leistung eingestellt wurde.

Die Sensoren reagieren nicht, die Anzeige ist gesperrt.

- Trennen Sie das Gerät für einige Minuten vom Stromnetz (drehen Sie die Sicherung heraus oder schalten Sie die Netzspannung aus). Schließen Sie dann das Gerät wieder an und schalten es ein.

Funkenbildung im Ofenraum.

- Stellen Sie sicher, dass alle Lampenabdeckungen gesichert sind und dass sich alle Abstandhalter in den Führungsschienen befinden.

Ein Stromausfall kann das Zurücksetzen der Anzeige verursachen.

- Ziehen Sie den Stecker aus der Steckdose und schließen ihn dann wieder an.
- Stellen Sie die Uhrzeit erneut ein.

Im Ofen hat sich Kondenswasser gebildet.

- Dies ist normal. Wischen Sie den Ofen nach der Verwendung sauber.

Der Lüfter läuft noch einige Zeit nach dem Ausschalten des Ofens weiter.

- Dies ist normal. Der Lüfter wird noch einige Zeit nach dem Ausschalten des Ofens weiterlaufen.

An der Tür und der Außenseite des Gerätes ist ein Luftzug spürbar.

- Dies ist normal.

An der Tür und der Außenseite des Gerätes sind Lichtreflexionen sichtbar.

- Dies ist normal.

Aus der Tür oder den Lüftungsschlitzen tritt Dampf aus.

- Dies ist normal.

Beim Betrieb des Ofens sind klickende Geräusche zu hören, besonders bei der Einstellung „Auftauen“.

- Dies ist normal.

Die Sicherung löst regelmäßig aus.

- Wenden Sie sich an einen Servicetechniker.

Die Anzeige zeigt einen Fehlercode an, ERROR XX ...

(XX steht für die Nummer des Fehlers).

- Es gibt einen Fehler im Betrieb des Elektronikmoduls. Trennen Sie das Gerät einige Minuten lang vom Stromnetz. Schließen Sie es dann wieder an und stellen Sie die aktuelle Uhrzeit ein.
- Wenden Sie sich an einen Servicetechniker, wenn der Fehler weiterhin auftritt.

Lagerung und Reparatur des Ofens

Reparaturen am Gerät sollten nur von einem qualifizierten Kundendiensttechniker durchgeführt werden. Falls Wartungsmaßnahmen erforderlich sind, ziehen Sie den Stecker aus der Steckdose und kontaktieren Sie den Kundenservice von ASKO.

Halten Sie bei Ihrem Anruf die folgenden Informationen griffbereit:

- Die Modell- und die Seriennummer
(an der Innenseite der Ofentür angebracht)
- Einzelheiten zur Garantie
- Eine klare Problembeschreibung



Wählen Sie einen sauberen, trocknen Ort, wenn Sie das Gerät zwischenzeitlich lagern müssen, da Staub und Feuchtigkeit dem Gerät schaden können.

Entsorgung von Gerät und Verpackung

Dieses Produkt wurde aus nachhaltigen Materialien hergestellt. Allerdings muss das Gerät nach Ablauf seiner Nutzungsdauer verantwortungsbewusst entsorgt werden. Informationen dazu erhalten Sie beim Umwelt-/Entsorgungsamt.

Die Verpackung des Gerätes kann recycelt werden. Folgende Materialien wurden benutzt:

- Pappe
- Polyethylenfolie (PE)
- FCKW-freies Polystyrol (PS-Hartschaum)

Diese Werkstoffe sind ordnungsgemäß und gemäß den gesetzlichen Vorschriften zu entsorgen.

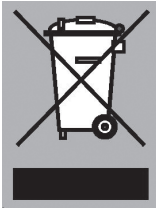

Auf dem Produkt befindet sich ein Piktogramm mit einem durchgestrichenen Papierkorb. Dies weist darauf hin, dass Haushaltsgeräte getrennt entsorgt werden müssen. Das bedeutet, dass das Gerät am Ende seiner Nutzungsdauer nicht mit dem normalen Hausmüll entsorgt werden darf. Sie müssen es an einer speziellen Sammelstelle für Sondermüll abgeben. Alternativ kann das Gerät auch an einer Verkaufsstelle abgegeben werden, wo die Entsorgung für Sie übernommen wird.

Das getrennte Sammeln von Haushaltsgeräten schützt die Umwelt und die öffentliche Gesundheit. Die bei der Herstellung dieses Gerätes verwendeten Materialien können recycelt werden. Dies bedeutet eine große Energie- und Rohmaterialeinsparung.

Konformitätserklärung



Wir erklären hiermit, dass unsere Produkte den einschlägigen europäischen Richtlinien, Normen und Bestimmungen sowie den Anforderungen, auf die in den Normen verwiesen wird, entsprechen.



Das Gerätetypenschild befindet sich im Innenraum des Gerätes.

Halten Sie die vollständige Typennummer bereit,
wenn Sie mit der Kundendienstabteilung Kontakt aufnehmen.

Adressen und Telefonnummern der Kundendienstorganisation
finden Sie auf der Garantiekarte.

 **ASKO**



687406

de (06-18)