

Cher client,

Nous vous remercions d'avoir choisi ce produit de qualité ASKO.

Nous espérons qu'il vous donnera entière satisfaction et répondra à vos besoins pour de nombreuses années à venir. La conception scandinave associe lignes pures, fonctionnalités pour tous les jours et grande qualité. Tous nos produits bénéficient de ces principales caractéristiques, qui justifient leur succès dans le monde entier.

Pour tirer parti au mieux de votre nouveau lave-vaisselle, il est recommandé de commencer par prendre connaissance de son mode d'emploi. Le mode d'emploi contient également des informations vous permettant de protéger l'environnement.

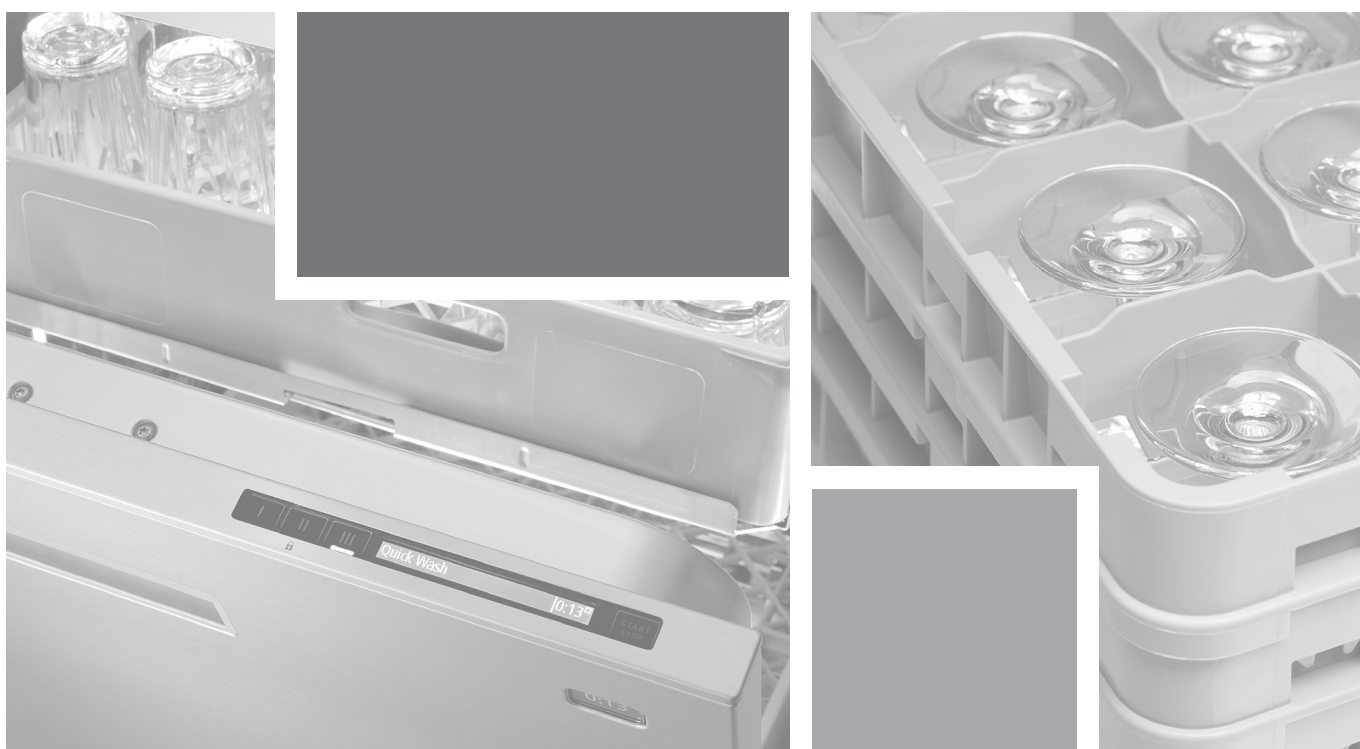

Mode d'emploi

**Lave-vaisselle
ASKO DWCF55936**

Tables des matières

Bandeau de commande	2	Dépannage	16
Consignes de sécurité	3	Informations techniques	20
Avant le premier lavage	4	Installation	21
Chargement du lave-vaisselle	6	Service après-vente	25
Utilisation du lave-vaisselle	8	Tableau des programmes	26
Réglages	10	Notes	27
Entretien et maintenance	14		

Bandeau de commande

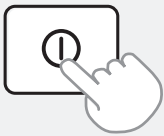

Pour démarrer la machine, appuyez sur le disjoncteur principal et maintenez-le enfoncé jusqu'à ce que l'afficheur s'allume.



1. Bouton de programme 1*
2. Bouton de programme 2*
3. Bouton de programme 3*
4. Afficheur
5. Témoin du produit de rinçage (non actif si un système de dosage automatique est raccordé)
6. Indicateur de niveau du sel
7. Start/Stop (Marche/Arrêt)

*Programme en option. (Pour programmer les boutons de programme, voir Sélection des programmes à la section Réglages à la page 10.)

Le bandeau est équipé de touches sensibles émettant des sons caractéristiques (voir le chapitre Réglages).

REMARQUE

- 60 minutes après la dernière pression sur un bouton, la machine s'arrête pour économiser de l'énergie.

Consignes de sécurité

Généralités

- Lisez attentivement le mode d'emploi et conservez-le en lieu sûr !
 - N'utilisez jamais le lave-vaisselle pour un usage autre que ceux spécifiés dans ce mode d'emploi.
 - Ne chargez pas la porte, les supports de panier ou les paniers du lave-vaisselle avec autre chose que de la vaisselle.
 - Ne laissez jamais la porte du lave-vaisselle ouverte, car quelqu'un pourrait trébucher dessus.
 - Utilisez uniquement du détergent pour lave-vaisselle en poudre ou liquide dans le compartiment pour détergent du lave-vaisselle. (Si un système de dosage automatique est raccordé, le compartiment pour détergent du lave-vaisselle ne doit pas être utilisé).
 - Utilisez uniquement un détergent et un produit de rinçage commerciaux dans les compartiments externes si un système de dosage automatique est raccordé. (Un détergent pour lave-vaisselle commercial adapté aux systèmes de dosage automatiques ne doit pas être utilisé dans le compartiment de distribution de détergent du lave-vaisselle. Un produit de rinçage commercial adapté aux systèmes de dosage automatiques ne doit pas être utilisé dans le compartiment pour produit de rinçage du lave-vaisselle.)
 - Respectez les consignes de sécurité du fournisseur concernant la manipulation et le stockage du détergent et du produit de rinçage.
 - Ranger les couteaux et les autres objets tranchants de telle sorte qu'ils ne puissent pas blesser quelqu'un ou endommager la machine.
 - L'intérieur du lave-vaisselle atteint des températures élevées lorsqu'un programme est en cours. Faites preuve de prudence à l'ouverture de la porte. Laissez la vaisselle refroidir avant de la sortir.
 - Ne touchez pas les éléments de chauffage au fond du lave-vaisselle car ils sont très chauds pendant le programme de lavage et juste après la fin du programme.
 - Cette machine peut être utilisée par des enfants à partir de 8 ans et des personnes aux capacités physiques ou mentales réduites, souffrant de pertes de mémoire ou des personnes manquant d'expérience et de connaissances. Ces personnes doivent utiliser la machine sous surveillance ou disposer d'instructions appropriées sur la manière de l'utiliser et comprendre les éventuels risques encourus. Le nettoyage de la machine ne doit pas être effectué par des enfants sans surveillance.
 - Surveillez les enfants pour vous assurer qu'ils ne jouent pas avec le lave-vaisselle.
 - Le remplacement de câbles électriques endommagés doit être confié à un électricien qualifié.
 - Ce lave-vaisselle est destiné à un usage domestique ou similaire, tel que :
 - cuisines du personnel dans les commerces, les bureaux ou autres lieux de travail.
 - fermes.
 - pour les clients des hôtels, motels et autres lieux d'hébergement.
 - pour les auberges de type chambres d'hôtes.
- Le lave-vaisselle peut également être utilisé dans les environnements de travail professionnels tels que les restaurants, cafés/bistros, bars, auberges de type chambres d'hôtes, campings et marinas.
- Ne placez jamais de la vaisselle contenant des résidus de solvant dans le lave-vaisselle, car cela présenterait des risques d'explosion. Ne mettez pas non plus au lave-vaisselle des plats contenant des cendres, de la cire ou des lubrifiants.

- Des pièces de rechange d'origine doivent être utilisées pour les réparations et la maintenance.

ATTENTION !

Le disjoncteur principal du bâtiment doit être désactivé ou l'alimentation électrique vers la prise doit être coupée pendant le nettoyage, la maintenance et le remplacement des pièces !

Installation

Lisez les consignes de sécurité avant l'installation. Voir la section Installation.

Sécurité enfants

- Refermez toujours la porte et mettez toujours immédiatement la machine en marche après ajout du détergent.
- Tenez les enfants à l'écart du lave-vaisselle lorsque la porte est ouverte. Il peut rester du détergent à l'intérieur !
- Ne laissez pas les enfants en bas âge utiliser le lave-vaisselle. Il convient d'être particulièrement vigilant lorsque la porte est ouverte.

ATTENTION !

Les enfants doivent être surveillés : le détergent pour lave-vaisselle est corrosif ! Respectez les consignes de sécurité du fournisseur concernant la manipulation et le stockage du détergent et du produit de rinçage.

Détergents et produits de rinçage doivent être rangés hors de portée des enfants ! En cas d'ingestion de détergent, faire boire immédiatement un ou deux verres d'eau ou de lait. Ne pas faire vomir. Contacter immédiatement un médecin ! En cas d'éclaboussure de détergent pour lave-vaisselle dans les yeux, rincer (pendant au moins 15 minutes) à grande eau.

Activez la sécurité enfants (verrouillage des touches)

Vous pouvez activer la sécurité enfants (verrouillage des touches) pour empêcher les enfants de faire fonctionner le lave-vaisselle (voir la section Réglages à la page 10).

Stockage hivernal/Transport

- Stockez le lave-vaisselle dans un lieu non exposé au gel.
- Évitez les transports prolongés par temps très froid.
- Transportez le lave-vaisselle en position verticale.

Protection antidébordement

La protection antidébordement commence à vidanger l'eau et arrête le programme en cours si le niveau d'eau dans le lave-vaisselle dépasse la norme. Si le bouchon de protection est déclenché, coupez l'arrivée d'eau et appelez le service après-vente.

Nettoyage

Pour nettoyer les contours de la porte, utilisez seulement un chiffon légèrement humide. Ne vaporisez pas d'eau autour de la porte ! L'humidité risquerait de s'infiltrer dans le verrou, lequel contient des composants électriques.



Avant le premier lavage

Emballage

Veillez trier les déchets conformément à la réglementation locale.

Élimination

Le lave-vaisselle est fabriqué et marqué en vue d'un recyclage.

Lorsque le lave-vaisselle arrive au terme de sa durée de vie utile, il doit être rendu hors d'usage avant mise au rebut. Tirez le câble d'alimentation et coupez-le aussi court que possible.

Contactez les autorités locales pour connaître le lieu et la méthode de recyclage adéquats pour le lave-vaisselle.

Système de dosage automatique

Le lave-vaisselle peut être raccordé à un système de dosage automatique pour les détergents et produits de rinçage commerciaux, ce qui simplifie l'utilisation quotidienne et réduit le risque de surdosage.

La section Installation à la page 21 et la section Réglages à la page 10 décrivent le processus de raccordement et d'activation d'un système de dosage automatique.

Ajoutez le détergent et le produit de rinçage commerciaux adaptés aux systèmes de dosage automatique dans leurs compartiments externes respectifs en temps voulu afin d'empêcher la pénétration d'air dans le système. Un produit de rinçage acide est recommandé en cas d'eau dure (eau à haute teneur en minéraux).

ATTENTION !

Notez que la manipulation de détergents et produits de rinçage commerciaux entraîne des risques. Utilisez des gants et lunettes de protection lors de la manipulation de ces produits.

Respectez les consignes de sécurité du fournisseur concernant la manipulation et le stockage du détergent et du produit de rinçage.

Contrôle de la dureté de l'eau

Pour de bons résultats de lavage, le lave-vaisselle doit fonctionner avec de l'eau douce (eau contenant peu de minéraux). L'eau calcaire laisse un dépôt blanc sur la vaisselle et le lave-vaisselle.

La dureté de l'eau est indiquée en degré allemand (°dH) ou en degré français (°fH).

Si la dureté de l'eau d'alimentation est supérieure à 6 °dH (9 °fH), l'eau doit être adoucie. Ce processus est effectué automatiquement par l'adoucisseur d'eau intégré. Pour que l'adoucisseur fonctionne au maximum de ses capacités, il doit être ajusté en fonction de la dureté de l'eau d'alimentation. Une fois que vous avez réglé l'adoucisseur d'eau, utilisez les doses de détergent et de liquide de rinçage adaptées à l'eau douce.

Vérifiez la dureté de l'eau auprès de votre réseau de distribution.

Notez la dureté de l'eau : _____

Degré allemand de dureté de l'eau	Degré français de dureté de l'eau	Réglage recommandé
0-3°dH	0-5°fH	0
4-5°dH	6-9°fH	1
6-8°dH	10-14°fH	2
9-11°dH	15-20°fH	3
12-14°dH	21-25°fH	4
15-19°dH	26-34°fH	5
20-24°dH	35-43°fH	6
25-29°dH	44-52°fH	7
30-39°dH	53-70°fH	8
40°dH	71°fH	9

Si la dureté de l'eau dépasse 20 °dH (36 °fH), nous recommandons de brancher un adoucisseur d'eau externe.

⚠ ATTENTION !

L'eau calcaire laisse un dépôt blanc sur la vaisselle et le lave-vaisselle. Il est donc important que vous sélectionniez le réglage correct pour l'adoucisseur d'eau !

N'utilisez jamais le lave-vaisselle avec un compartiment à sel vide si la dureté de l'eau d'alimentation dépasse 6 °dH (9 °fH).

REMARQUE

Après le remplissage, le symbole peut mettre un certain temps à disparaître.

Ajustement de l'adoucisseur d'eau

La section Réglages à la page 10 décrit comment régler l'adoucisseur d'eau. N'oubliez pas de mettre du sel dans le compartiment à sel après avoir réglé l'adoucisseur d'eau.

Présélectionné à l'usine : 6

Ajoutez du sel

Avant d'utiliser un lave-vaisselle avec un adoucisseur d'eau, remplissez le compartiment de sel. Utilisez du gros sel ou du sel spécial lave-vaisselle.

⚠ ATTENTION !

Remplissez le compartiment de sel avant de lancer un programme. Pour éviter le risque de taches de rouille, il convient de rincer immédiatement le lave-vaisselle après avoir ajouté du sel.

Ne versez jamais de détergent dans le compartiment à sel. Cela détruit l'adoucisseur d'eau !

Lors du premier remplissage, procédez comme suit :

1. Dévissez le bouchon comme illustré.
2. Placez l'entonnoir livré avec le lave-vaisselle dans l'orifice de remplissage du compartiment de sel. Versez d'abord environ 1 l d'eau.
3. Ajoutez ensuite le sel, au maximum 1,5 kg, jusqu'à ce que le compartiment soit plein.
4. Essuyez l'excédent de sel afin de pouvoir revisser fermement le bouchon.
5. Lancez un programme afin de rincer tout résidu de sel présent dans le lave-vaisselle.

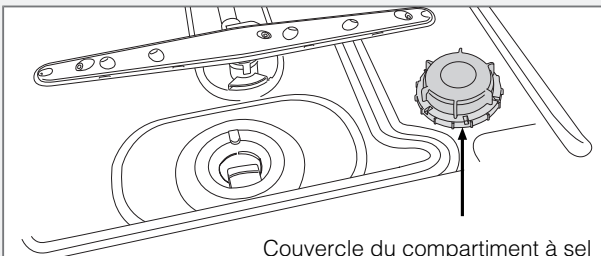

Remplissez le réservoir de sel

Lorsque la quantité de sel est insuffisante, le symbole ci-dessus s'allume sur l'afficheur.

Lorsque la quantité de sel est insuffisante, dévissez le bouchon et remplissez le réservoir de sel. L'eau ne doit être ajoutée que la première fois ! Essuyez l'excédent et serrez. Lancez un programme afin de rincer tout résidu de sel présent dans le lave-vaisselle.

Chargement du lave-vaisselle

Ajoutez du produit de rinçage comme suit :

Ajoutez le produit de rinçage dans le compartiment prévu à cet effet si le lave-vaisselle n'est pas raccordé à un système de dosage automatique pour produit de rinçage commercial.

Le séchage est plus rapide et le résultat meilleur si vous utilisez un produit de rinçage. Vous pourrez également obtenir un meilleur résultat de lavage de la vaisselle et des plats impeccables et sans taches. Un produit de rinçage acide est recommandé en cas d'eau dure (eau à haute teneur en minéraux).

1. Ouvrez le couvercle du compartiment du liquide de rinçage.
2. Ajoutez soigneusement du produit de rinçage. Versez le liquide de rinçage seulement jusqu'au niveau portant la marque **max**.
3. Essayez les éventuelles éclaboussures de liquide de rinçage autour du compartiment.
4. Fermez solidement le couvercle.

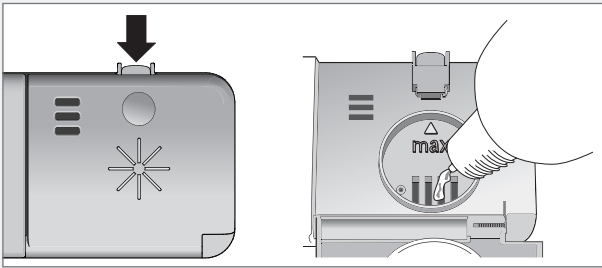

REMARQUE

Un produit de rinçage commercial adapté aux systèmes de dosage automatique ne doit pas être utilisé dans le compartiment de distribution du produit de rinçage du lave-vaisselle.



Remplissez le réservoir de produit de rinçage

Lorsque le compartiment pour produit de rinçage doit être rempli, le symbole ci-dessus s'allume sur l'afficheur.

REMARQUE

Après le remplissage, le symbole peut mettre un certain temps à disparaître.

Réglage de la dose de produit de rinçage

La section Réglages décrit le réglage du dosage du produit de rinçage. Le distributeur de produit de rinçage peut être réglé sur Marche ou Arrêt.

Activez le dosage du produit de rinçage :

- Si la vaisselle présente des marques d'eau.
- Présence de taches ou d'une pellicule sur la vaisselle.

Désactivez le dosage du produit de rinçage :

- Si la vaisselle présente une pellicule collante blanche/bleue.
- Si la vaisselle porte des traces.
- Accumulation de mousse. Si l'eau est très douce, le produit de rinçage peut être dilué dans l'eau selon un ratio de 50:50.

Vaisselle fragile

Certains ustensiles ne sont pas lavables au lave-vaisselle. Il peut y avoir plusieurs raisons à cela. Certains matériaux ne peuvent supporter une chaleur trop intense, d'autres risquent d'être endommagés par le détergent.

Décorations fragiles

La porcelaine ornée de décorations sur le vernis (qui sont rugueuses au toucher) ne doit pas être lavée au lave-vaisselle.

Cristal/Verre

Placez les objets de sorte qu'ils ne se touchent pas durant le lavage. Utilisez un programme court avec la température de lavage la plus basse possible. Les objets anciens et très fragiles ne doivent pas être lavés dans un lave-vaisselle.

Les verres lavés dans un lave-vaisselle à haute température peuvent développer progressivement un film gris qui ne peut pas être enlevé. Lavez la verrerie fine à basse température et avec une petite quantité de détergent.

Argent

Les objets en argent et en acier inoxydable ne doivent pas s'entrechoquer car l'argent risque de se décolorer.

Couverts avec manches collés

Certains types de colle ne sont pas compatibles avec le lave-vaisselle. Les manches risquent alors de se décoller.

Bois

Les objets en bois ne doivent être lavés au lave-vaisselle que s'ils portent une indication confirmant qu'ils sont lavables en machine.

Aluminium

L'aluminium risque de se ternir si vous le lavez au lave-vaisselle. Toutefois, les ustensiles en aluminium de bonne qualité peuvent passer au lave-vaisselle, même s'ils se ternissent légèrement.

Objets en plastique

Évitez de passer au lave-vaisselle les objets qui ne supportent pas les très hautes températures.

Paniers et supports de panier du lave-vaisselle

Le lave-vaisselle 500 x 500 mm peut recevoir deux paniers de taille standard. Les paniers sont placés dans des supports adaptés au lave-vaisselle.

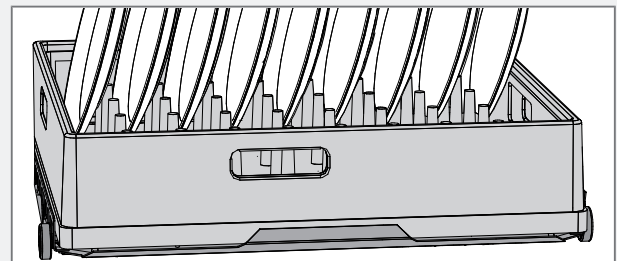

REMARQUE

Vérifiez que les paniers en plastique sont placés à l'intérieur des bords des supports.

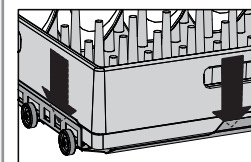

Support de panier supérieur

Placez la vaisselle dans un panier en plastique avec les surfaces sales dirigées vers l'intérieur et le bas. Placez le panier dans le support de panier supérieur du lave-vaisselle.

Vérifiez que les bras gicleurs peuvent tourner.

Le support de panier supérieur est livré en position basse mais peut être placé plus haut pour laisser plus d'espace pour le panier inférieur lors du lavage d'objets de grande taille.

Élévation du support de panier supérieur

1. Sortez le support de panier. (Sortez les paniers en plastique, le cas échéant.)
2. Tournez le verrou du panier vers l'extérieur à l'extrémité des deux rails.
3. Saisissez le support de panier supérieur avec les deux mains, sortez-le et placez-le sur sa position supérieure.
4. Faites glisser le raccord du tube gicleur vers la position supérieure pour le raccorder au bras gicleur supérieur.

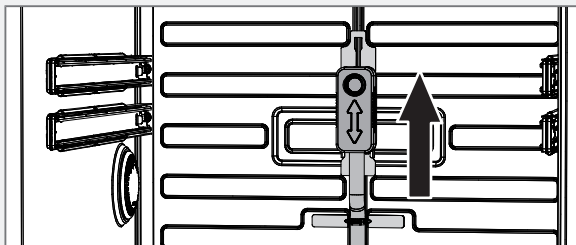

5. Ramenez le verrou du panier à l'extrémité des deux rails.

REMARQUE

Vérifiez que le raccord du tube gicleur est raccordé au bras gicleur supérieur.

Abaissement du support de panier supérieur

1. Sortez le support de panier. (Sortez les paniers en plastique, le cas échéant.)
2. Tournez le verrou du panier vers l'extérieur à l'extrémité des deux rails.
3. Saisissez le support de panier avec les deux mains, sortez-le et abaissez-le en position inférieure.
4. Faites glisser le raccord du tube gicleur vers la position inférieure pour le raccorder au bras gicleur supérieur.

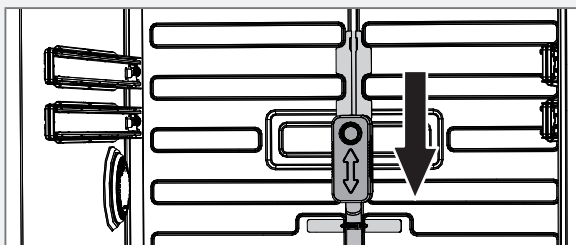

5. Ramenez le verrou du panier à l'extrémité des deux rails.

REMARQUE

Vérifiez que le raccord du tube gicleur est raccordé au bras gicleur supérieur.

Support de panier inférieur

Placez la vaisselle dans un panier en plastique avec les surfaces sales dirigées vers l'intérieur et le bas. Placez le panier dans le support de panier inférieur du lave-vaisselle. Vérifiez que les bras gicleurs peuvent tourner librement.

Couverts

Utilisez des paniers à couverts adaptés. Placez les couverts manches tournés vers le bas, à l'exception des couteaux, et espacez-les autant que possible. Vérifiez que les cuillères ne sont pas collées entre elles. Vous pouvez également placer les couverts à l'horizontale dans un panier.

! ATTENTION !

Les couteaux et autres objets pointus doivent être pointés vers le bas dans un panier à couverts adapté ou posés à l'horizontale dans un panier de lave-vaisselle.

REMARQUE

Ne pas placer de couverts constitués de matériaux différents, tels que l'argent et l'acier inoxydable, au même endroit (risque de décoloration).

REMARQUE

Vérifiez que les bras gicleurs peuvent tourner.

Utilisation du lave-vaisselle

Système de dosage automatique

Le lave-vaisselle peut être raccordé à un système de dosage automatique pour les détergents et produits de rinçage commerciaux, ce qui simplifie l'utilisation quotidienne et réduit le risque de surdosage.

La section Installation à la page 21 et la section Réglages à la page 10 décrivent le processus de raccordement et d'activation d'un système de dosage automatique.

Ajoutez le détergent et le produit de rinçage commerciaux adaptés aux systèmes de dosage automatique dans leurs compartiments externes respectifs en temps voulu afin d'empêcher la pénétration d'air dans le système.

⚠ ATTENTION !

Notez que la manipulation de détergents et produits de rinçage commerciaux entraîne des risques. Utilisez des gants et lunettes de protection lors de la manipulation de ces produits.

Respectez les consignes de sécurité du fournisseur concernant la manipulation et le stockage du détergent et du produit de rinçage.

REMARQUE

Du détergent pour lave-vaisselle en poudre ou liquide ne doit pas être utilisé dans le compartiment pour détergent si le lave-vaisselle est raccordé à un système de dosage automatique.

Ajoutez le détergent

Ajoutez le détergent dans le compartiment prévu à cet effet si le lave-vaisselle n'est pas raccordé à un système de dosage automatique pour détergent commercial.

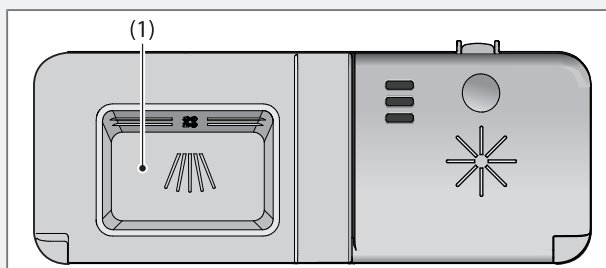

1. Compartiment à détergent de lavage

La quantité de détergent varie selon la dureté de l'eau.

Suivez les instructions figurant sur l'emballage du détergent. Ce lave-vaisselle est équipé d'un adoucisseur d'eau. Il convient donc d'utiliser des doses de détergent et de produit de rinçage adaptées à l'eau douce.

Une quantité excessive de détergent peut nuire à l'efficacité du lavage et entraîne également un impact plus important sur l'environnement.

Ajoutez le détergent dans le compartiment prévu à cet effet. Contactez le fabricant du détergent pour toute question relative au détergent.

⚠ ATTENTION !

Les enfants doivent être surveillés : le détergent pour lave-vaisselle est corrosif !

REMARQUE

Utilisez uniquement du détergent pour lave-vaisselle en poudre et liquide dans le compartiment pour détergent du lave-vaisselle. Il n'est pas recommandé d'utiliser des tablettes pour lave-vaisselle. N'utilisez pas de lessive liquide pour le linge car la mousse qui se forme empêche le lave-vaisselle de fonctionner correctement.

Un détergent pour lave-vaisselle commercial adapté aux systèmes de dosage automatique ne doit pas être utilisé dans le compartiment de distribution de détergent du lave-vaisselle.

Détergent à haute teneur en enzymes

Si du détergent à haute teneur en enzymes doit être utilisé, nous recommandons de choisir un programme à basse température pour le lavage principal et une température élevée pour le rinçage final. Programme A, Programme B et Programme C peuvent être conçus en fonction des besoins professionnels spécifiques. Créez un programme avec pré-lavage, lavage principal long à basse température (40 °C) et rinçage final à haute température (60 °C ou 70 °C). Voir « Créer programme » à la section Réglages à la page 10.

ⓘ Interrupteur Marche/Arrêt

Appuyez sur l'interrupteur Marche/Arrêt et maintenez-le enfoncé jusqu'à ce que l'afficheur s'allume. Le message « Ouvrir pour déverrouiller » est présenté sur l'afficheur. Ouvrez la porte pour activer le panneau.

Sélection du programme

Appuyez sur l'un des boutons de programme 1, 2 et 3. (Pour programmer les boutons de programme, voir Sélection des programmes à la section Réglages à la page 10.)

Lavage rapide

Programmes courts pour vaisselle légèrement sale/rincée, par exemple verres et tasses à café.

Lavage universel rapide

Programmes courts pour vaisselle rincée. (Sans restes séchés.)

Lavage universel

Programme standard pour vaisselle normalement sale/raclée. (Sans restes séchés.)

Lavage universel Plus¹⁾

Programme efficace pour vaisselle très sale avec restes légèrement séchés. (Sans aliments brûlés tels que des restes de gratin.)

Lavage intensif¹⁾

Programme puissant pour vaisselle extrêmement sale.

Verres à vin

Programme doux pour vaisselle fragile, par exemple verrerie fine.

¹⁾ Un système de dosage automatique pour détergent doit être raccordé pour que le programme fonctionne de manière optimale pour le pré-lavage et le lavage principal (sinon, le pré-lavage du programme sera désactivé). La section Installation à la page 21 et la section Réglages à la page 10 décrivent le processus de raccordement et d'activation d'un système de dosage automatique.

Verres à bière

Programme spécialement adapté aux robustes verres à bière. Aucun produit de rinçage n'est distribué pendant le rinçage final. Le rinçage final est effectué automatiquement à l'eau froide si cette dernière est raccordée.

Prérinçage

Programme de rinçage de la vaisselle.

Vidange

Programme d'évacuation de l'eau, par exemple en cas d'interruption du programme.

Programme A / Programme B / Programme C¹⁾

Programmes pouvant être adaptés en fonction de besoins spécifiques. Voir « Créer programme » à la section Réglages à la page 10.

Démarrage du lave-vaisselle

Appuyez sur Start/Stop et maintenez-le enfoncé jusqu'à ce l'afficheur indique « Programme démarré ». Cela indique que le lave-vaisselle est prêt à démarrer. Fermez la porte correctement sinon le lave-vaisselle ne démarrera pas.

REMARQUE

Si la machine ne démarre pas dans les 2 minutes suivant la dernière pression sur le bouton, l'afficheur indique le dernier programme utilisé.

Informations sur l'afficheur avant.

L'afficheur avant indique Afficher temps restant, Affichage temp. et/ou Affichage cycle. Sélectionnez les informations que vous souhaitez voir sur l'afficheur avant. Voir « Informations de fonctionnement » à la section Réglages à la page 10.

Affichage du temps

Une fois que vous avez sélectionné un programme, l'afficheur montre la durée requise par le programme lors de sa dernière utilisation. Une fois que vous avez sélectionné un programme, l'afficheur montre le temps restant dans le programme.

Cela peut différer de temps à autre, en fonction de la température de l'arrivée d'eau, de la quantité de vaisselle, de la température ambiante et d'autres facteurs.

Pendant le fonctionnement du programme, le temps est décompté et la durée restante du programme apparaît sur l'afficheur. Le temps restant est indiqué, par exemple, par 1:15, ce qui signifie que le programme fonctionnera encore 1 heure et 15 minutes.

REMARQUE

Lors de la première utilisation de chaque programme, le temps restant affiché peut être relativement imprécis, le lave-vaisselle donnant une estimation du temps restant. Dès la deuxième fois, le lave-vaisselle calcule le temps restant en fonction de la durée réelle du programme lors de sa dernière utilisation.

Affichage de la température

La température actuelle de l'eau de lavage est indiquée sur l'afficheur.

Affichage de la séquence de lavage

La séquence de lavage actuelle est indiquée sur l'afficheur.

Arrêt ou modification d'un programme

Un programme ne doit être interrompu qu'en cas de nécessité absolue.

Ouvrez la porte, puis appuyez sur Start/Stop et maintenez-le enfoncé pendant trois secondes si vous souhaitez interrompre le programme après le démarrage du lave-vaisselle. Remplissez de détergent (ceci se produit automatiquement si un système de dosage automatique est raccordé). Puis sélectionnez un nouveau programme, appuyez sur Start/Stop et fermez la porte.

⚠ ATTENTION !

Risque de brûlures si la porte du lave-vaisselle s'ouvre pendant qu'un programme est en cours. Notez que l'intérieur du lave-vaisselle atteint une température élevée, en particulier pendant le rinçage final.

Si le lave-vaisselle est éteint à l'aide du disjoncteur principal ou lors d'une coupure de courant

Si le programme de lavage ne s'est pas terminé, le programme interrompu se poursuit lorsque l'électricité est rétablie.

Une fois le programme terminé

À la fin du programme, « END » s'affiche.

Un signal sonore est également émis à la fin du programme. Voir la section Réglages, qui décrit la procédure à suivre pour modifier cette fonction.

Le lave-vaisselle s'arrête automatiquement 60 minutes après la fin du programme. Fermez le robinet d'alimentation d'eau si le lave-vaisselle ne doit pas être utilisé pendant une période prolongée.

⚠ ATTENTION !

L'intérieur du lave-vaisselle atteint des températures élevées lorsqu'un programme est en cours. Faites preuve de prudence à l'ouverture de la porte. Laissez les paniers refroidir avant de les sortir.

Ne touchez pas les éléments de chauffage au fond du lave-vaisselle car ils sont très chauds pendant le programme de lavage et juste après la fin du programme.

Réglages

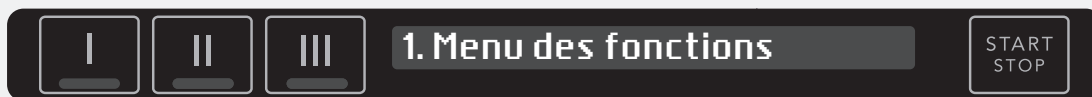

Ouvrez le Menu de fonctionnement :

	Pression sur un bouton	Description
1.		Arrêtez la machine. Ouvrez la porte. Appuyez sur le disjoncteur principal et maintenez-le enfoncé jusqu'à ce que l'afficheur s'allume.
2.	 	Dans les 20 secondes ; - appuyez sur le bouton 2, 5 fois. - appuyez sur le bouton 3, 5 fois.
3.		L'afficheur indique Menu des fonctions. Confirmez votre choix en appuyant sur Start/Stop. (Quittez le menu en appuyant sur le bouton PROG jusqu'à ce que Quitter? apparaisse sur l'afficheur. Confirmez votre choix en appuyant sur Start/Stop.)

Naviguez dans le Menu de fonctionnement :

	Pression sur un bouton	Description
		Appuyez sur le bouton de programme 1 pour naviguer dans les réglages.
		Appuyez sur Start/Stop pour sauvegarder le réglage et passez à l'étape de menu suivante. (Quittez le menu en appuyant sur le bouton PROG jusqu'à ce que Quitter? apparaisse sur l'afficheur. Confirmez votre choix en appuyant sur Start/Stop.)

CONSEILS

Pour faciliter tout entretien futur, notez les réglages sélectionnés dans le Menu de fonctionnement.

Vous pouvez modifier les réglages suivants dans le Menu de fonctionnement :

Réglages	Options	
1. Langue	English/Svenska/Dansk/Norsk/ Suomi/Français/Deutsch/Italiano/ Español/Nederlands/Русский	Vous pouvez choisir la langue d'affichage.
2. Temp. dernier prog.		La température la plus élevée de l'eau de lavage lors du dernier programme exécuté est indiquée sur l'afficheur.
3. Système dosage automatique	Amorçage détergent	Purgez le système de dosage automatique en activant Amorçage détergent et Amorçage liquide rinçage.
	Amorçage liquide rinçage	
	Détergent: Marche/Arrêt	Activez Détergent si le lave-vaisselle est raccordé à un système de dosage automatique. <i>Du détergent sera ajouté pendant 30 secondes pendant le lavage principal.</i>
	Liquide de rinçage: Marche/Arrêt	Activez Liquide de rinçage si le lave-vaisselle est raccordé à un système de dosage automatique. <i>Du produit de rinçage sera ajouté pendant 30 secondes pendant le rinçage final.</i>
	Pression pulvéris.: Élevé/Normale	Ne sélectionnez Élevé que si le lave-vaisselle est raccordé à un système de dosage automatique.
4. Sécur. Enfant	Sécur. Enfant: Marche/Arrêt	Vous pouvez activer la Sécurité enfants (verrouillage des touches) pour empêcher les enfants de faire fonctionner le lave-vaisselle.  Pour désactiver et activer temporairement la sécurité enfants, appuyez sur le bouton au-dessus du symbole et maintenez-le enfoncé pendant cinq secondes. (La sécurité enfants est de nouveau activée automatiquement après deux minutes.)
5. Unité de temp.	Celsius/Fahrenheit	Les températures peuvent être exprimées en °C (Celsius) ou °F (Fahrenheit).
6. Informations de fonctionnement	Afficher temps restant: Marche/Arrêt	Sélectionnez les informations qui seront présentées sur l'afficheur avant pendant l'exécution du programme. (Si Arrêt est sélectionné pour tous les programmes, le temps restant sera affiché.)
	Affichage temp.: Marche/Arrêt	
	Affichage cycle: Marche/Arrêt	
7. Volume signal	Arrêt/Faible/Moyen/Élevé	Le lave-vaisselle émet un signal sonore pour indiquer qu'un programme est terminé ou qu'un problème est survenu.
8. Volume bouton	Arrêt/Faible/Moyen/Élevé	Ce son confirme chaque pression sur un bouton.
9. LCD Contraste	LCD Contraste: 1/2/3/4	Permet de régler le contraste des afficheurs.
10. Liquide de rinçage	Liquide de rinçage: Marche/Arrêt	Réglages pour la distribution du produit de rinçage. (Uniquement actif si Système dosage automatique pour le produit de rinçage est réglé sur Arrêt.)

Réglages	Options																																		
11. Dureté de l'eau	Dureté de l'eau: 0-9	<p>Ajustement de l'adoucisseur d'eau. Sélectionnez un réglage en fonction de la dureté de l'eau d'alimentation. Il est important que ce réglage soit correct !</p> <table border="1"> <thead> <tr> <th>Degré allemand de dureté de l'eau</th> <th>Degré français de dureté de l'eau</th> <th>Réglage recommandé</th> </tr> </thead> <tbody> <tr> <td>0-3°dH</td> <td>0-5°fH</td> <td>0</td> </tr> <tr> <td>4-5°dH</td> <td>6-9°fH</td> <td>1</td> </tr> <tr> <td>6-8°dH</td> <td>10-14°fH</td> <td>2</td> </tr> <tr> <td>9-11°dH</td> <td>15-20°fH</td> <td>3</td> </tr> <tr> <td>12-14°dH</td> <td>21-25°fH</td> <td>4</td> </tr> <tr> <td>15-19°dH</td> <td>26-34°fH</td> <td>5</td> </tr> <tr> <td>20-24°dH</td> <td>35-43°fH</td> <td>6</td> </tr> <tr> <td>25-29°dH</td> <td>44-52°fH</td> <td>7</td> </tr> <tr> <td>30-39°dH</td> <td>53-70°fH</td> <td>8</td> </tr> <tr> <td>40°dH</td> <td>71°fH</td> <td>9</td> </tr> </tbody> </table> <p><i>Réglage élevé pour l'adoucisseur d'eau en cas de problèmes avec des dépôts blancs sur la vaisselle et dans le lave-vaisselle.</i></p>	Degré allemand de dureté de l'eau	Degré français de dureté de l'eau	Réglage recommandé	0-3°dH	0-5°fH	0	4-5°dH	6-9°fH	1	6-8°dH	10-14°fH	2	9-11°dH	15-20°fH	3	12-14°dH	21-25°fH	4	15-19°dH	26-34°fH	5	20-24°dH	35-43°fH	6	25-29°dH	44-52°fH	7	30-39°dH	53-70°fH	8	40°dH	71°fH	9
Degré allemand de dureté de l'eau	Degré français de dureté de l'eau	Réglage recommandé																																	
0-3°dH	0-5°fH	0																																	
4-5°dH	6-9°fH	1																																	
6-8°dH	10-14°fH	2																																	
9-11°dH	15-20°fH	3																																	
12-14°dH	21-25°fH	4																																	
15-19°dH	26-34°fH	5																																	
20-24°dH	35-43°fH	6																																	
25-29°dH	44-52°fH	7																																	
30-39°dH	53-70°fH	8																																	
40°dH	71°fH	9																																	
12. Arrivée d'eau	Arrivée d'eau: Simple/Mélange	Sélectionnez Simple si le lave-vaisselle est raccordé à l'eau chaude ou froide. Sélectionnez Mélange si le lave-vaisselle est raccordé à l'eau froide et à l'eau chaude.																																	
13. Créer programme	<p>Concevez votre propre programme de lavage (Programme A, Programme B et Programme C) en fonction de vos besoins professionnels spécifiques.</p> <table border="1"> <thead> <tr> <th>REMARQUE</th> </tr> </thead> <tbody> <tr> <td>Si un système de dosage automatique est raccordé ou débranché, vérifiez les réglages suivants pour chaque programme : Pression pulvéris., Prélavage 1, Prélavage 2.</td> </tr> </tbody> </table>	REMARQUE	Si un système de dosage automatique est raccordé ou débranché, vérifiez les réglages suivants pour chaque programme : Pression pulvéris., Prélavage 1, Prélavage 2.																																
REMARQUE																																			
Si un système de dosage automatique est raccordé ou débranché, vérifiez les réglages suivants pour chaque programme : Pression pulvéris., Prélavage 1, Prélavage 2.																																			
-Créer programme A	<i>Pré-programmé : Prélavage 1: Arrêt, Prélavage 2: Arrêt, Temp. lavage principal : 45 °C, Durée lavage principal: 5 min., Pression pulvéris.: Normale, Rinçage 1: Froid, Rinçage 2: Arrêt, Rinçage 3: Arrêt, Temp. rinçage final: 45 °C, Délai rinçage princ.: 1 min.</i>																																		
-Créer programme B	<i>Pré-programmé : Prélavage 1: Tiède, Prélavage 2: Arrêt, Temp. lavage principal : 60 °C, Durée lavage principal: 20 min., Pression pulvéris.: Normale, Rinçage 1: Tiède, Rinçage 2: Froid, Rinçage 3: Arrêt, Temp. rinçage final: 65 °C, Délai rinçage princ.: 5 min.</i>																																		
-Créer programme C	<i>Pré-programmé : Prélavage 1: Froid, Prélavage 2: Tiède, Temp. lavage principal : 70 °C, Durée lavage principal: 45 min., Pression pulvéris.: Normale, Rinçage 1: Tiède, Rinçage 2: Froid, Rinçage 3: Arrêt, Temp. rinçage final: 75 °C, Délai rinçage princ.: 15 min.</i>																																		
	1. Prélavage 1 ¹⁾	Arrêt/Froid/Tiède (50 °C) <i>N'activez Prélavage que si le lave-vaisselle est raccordé à un système de dosage automatique.</i>																																	
	2. Prélavage 2 ¹⁾	Arrêt/Froid/Tiède (50 °C) <i>N'activez Prélavage que si le lave-vaisselle est raccordé à un système de dosage automatique.</i>																																	
	3. Temp. lavage principal	Sélectionnez la température du lavage principal (20 °C-70 °C).																																	
	4. Durée lavage principal	Sélectionnez la durée du lavage principal (5-20 min.).																																	
	5. Pression pulvéris.	Élevé/Normale <i>Ne sélectionnez Élevé que si le lave-vaisselle est raccordé à un système de dosage automatique.</i>																																	
	6. Rinçage 1	Arrêt/Froid/Tiède (50 °C)																																	
	7. Rinçage 2	Arrêt/Froid/Tiède (50 °C)																																	
	8. Rinçage 3	Arrêt/Froid/Tiède (50 °C)																																	

Réglages	Options	
	9. Temp. rinçage final	Sélectionnez la température du rinçage final (40 °C- 85 °C). <i>La température maximale peut augmenter légèrement (2 °C) afin de garantir que le rinçage final maintient une température fixe pendant toute sa durée.</i>
	10. Délai rinçage princ.	Sélectionnez un temps de maintien pour la température choisie pendant le rinçage final (1-15min.).
	-Sauvegarde programme	Confirmez les réglages en appuyant sur Start/Stop.
14. Sélection des programmes	Lavage rapide, Lavage universel rapide, Lavage universel, Lavage universel Plus, Lavage intensif, Verres à vin, Verres à bière, Prérinçage, Vidange, Programme A, Programme B, Programme C	Sélectionnez le programme qui sera actif sur les boutons de programme 1, 2 et 3.

¹⁾ Un système de dosage automatique pour détergent doit être raccordé et réglé dans le Menu de fonctionnement Système dosage automatique sur Détergent:Marche. Sinon, le Prélavage 1 et le Prélavage 2 du programme seront désactivés.

Entretien et maintenance

⚠ ATTENTION !

Le disjoncteur principal du bâtiment doit être désactivé ou l'alimentation électrique vers la prise doit être coupée pendant tout travail !

Filtre grossier

Le filtre à grosses mailles recueille les particules de nourriture trop grosses pour la pompe de vidange. Videz le filtre grossier si nécessaire.

1. Soulevez le filtre grossier en le tenant par la poignée.
2. Videz le filtre grossier. N'oubliez pas de le remettre en place !

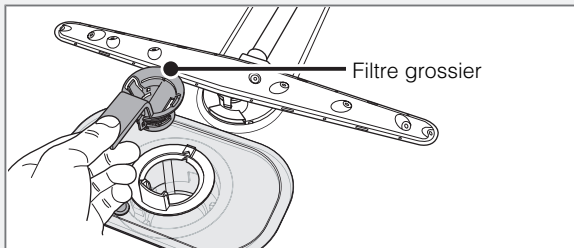

Filtre fin

Les débris qui s'accumulent sur le filtre fin sont automatiquement rincés lors de chaque lavage. Nettoyez le filtre fin selon les besoins.

1. Tournez la poignée une fois dans le sens inverse des aiguilles d'une montre.

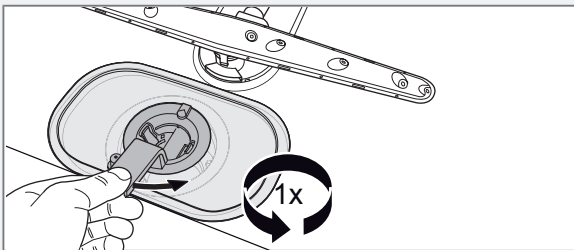

2. Soulevez le filtre à la verticale en le tenant par la poignée. Retirez le filtre grossier pour nettoyer le filtre fin.

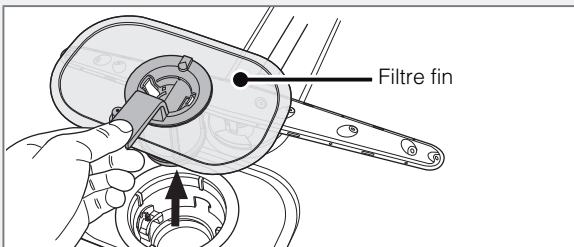

3. Vérifiez que la butée de couleur à la droite de l'orifice de vidange est en place.
4. Remettez les filtres en procédant dans l'ordre inverse. En remettant en place le filtre fin, vérifiez l'absence de jeu entre les bords.

5. Verrouillez le filtre en tournant la poignée dans le sens des aiguilles d'une montre jusqu'en butée. La poignée doit pointer directement vers l'extérieur du lave-vaisselle.

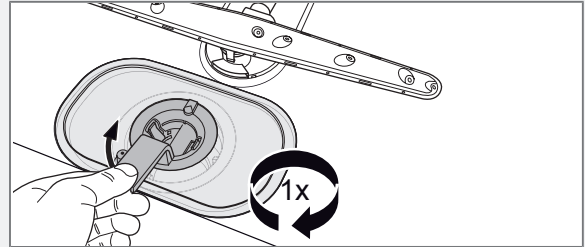

REMARQUE

L'efficacité du lave-vaisselle peut être affectée si les filtres ne sont pas mis en place correctement. Veuillez noter que le lave-vaisselle ne doit pas être utilisé sans les filtres !

Pompe de vidange

Si l'eau n'a pas été évacuée du lave-vaisselle à la fin du programme de lavage, la pompe de vidange peut être bloquée par des objets étrangers. La pompe est accessible par l'intérieur du lave-vaisselle.

1. Coupez l'alimentation électrique vers le lave-vaisselle en désactivant le disjoncteur principal du bâtiment.
2. Retirez le filtre grossier et le filtre fin.
3. Retirez la petite pièce jaune ajustée à gauche de l'orifice de vidange en appuyant sur le loquet dans le sens de la flèche (voir l'illustration ci-dessous).

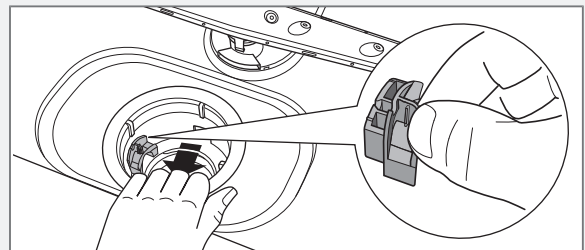

4. En insérant un doigt dans l'orifice, vous pouvez tourner les ailettes de la pompe afin d'enlever les débris qui la bloquent.

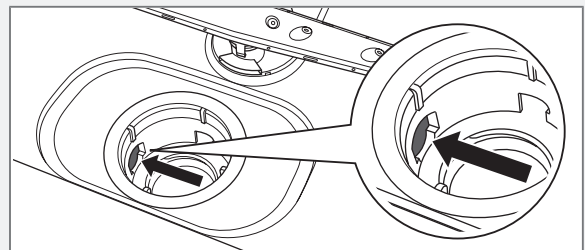

5. Réinstallez la pièce ajustée, puis les filtres.
 6. Activez le disjoncteur principal du bâtiment.
- Si le lave-vaisselle ne fonctionne toujours pas, mais émet un bruit sourd, la protection anti-débordement a été activée.
- Coupez l'arrivée d'eau.
 - Désactivez le disjoncteur principal du bâtiment.
 - Appelez le service après-vente.

REMARQUE

N'oubliez pas de réinstaller la pièce ajustée.

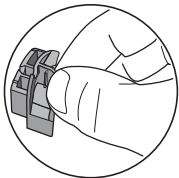

Bras gicleurs

Il peut arriver que les orifices et les roulements à billes soient obstrués. Retirez tous les débris à l'aide d'une épingle ou d'un objet similaire. Les bras gicleurs ont aussi des orifices en dessous.

Pour faciliter le nettoyage, vous pouvez enlever les bras gicleurs. N'oubliez pas de les remettre en place.

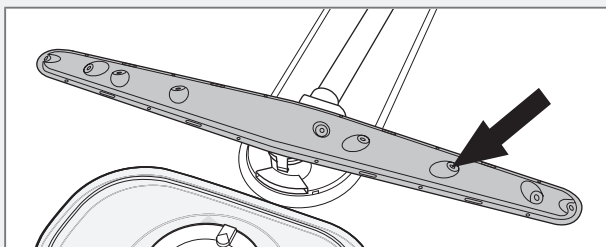

Bras gicleur inférieur

- Pour retirer le bras gicleur inférieur, tirez-le vers le haut.

Bras gicleur supérieur

1. Sortez le support de panier.
2. Dévissez les roulements à billes du bras gicleur comme illustré pour retirer le bras gicleur du support de panier supérieur.

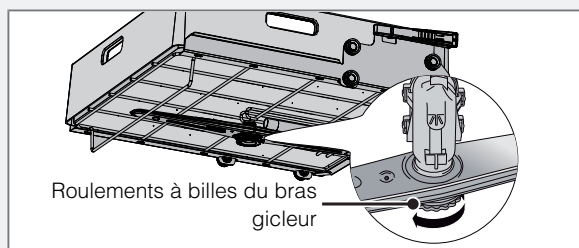

Nettoyage de l'extérieur de la machine

Nettoyez l'extérieur de la machine et le panneau des programmes à l'aide d'un produit de nettoyage doux. N'utilisez pas de solvants car ils risqueraient d'endommager la machine.

REMARQUE

Ne nettoyez pas la machine à l'aide d'un jet d'eau !

Porte

Pour nettoyer les bords de la porte, utilisez uniquement un chiffon légèrement humide (avec un peu de détergent si nécessaire).

⚠ ATTENTION !

N'utilisez aucun produit en aérosol ou similaire autour du verrou de porte pour éviter que de l'eau y pénètre et entre en contact avec les composants électriques.

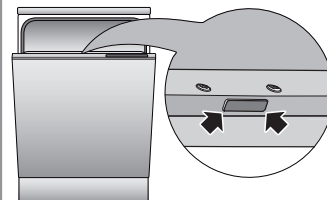

Dépôts de tartre

La cuve en acier inoxydable du lave-vaisselle est maintenue propre par une utilisation normale. Toutefois, si l'eau est calcaire, le lave-vaisselle est susceptible de s'entarter. Dans ce cas, lancez un programme avec deux cuillères à soupe d'acide citrique dans le compartiment à détergent (sans charger le lave-vaisselle). (Si un système de dosage automatique est raccordé, il doit être désactivé pendant le nettoyage à l'acide citrique afin que l'effet souhaité soit obtenu.)

Bandeau de commande

Maintenez les boutons de capteur propres et sans graisse. Séchez-les à l'aide d'un chiffon sec ou légèrement humide. N'utilisez jamais d'agents de nettoyage, qui risqueraient de rayer la surface. Arrêtez le lave-vaisselle à l'aide de l'interrupteur Marche/Arrêt lors du nettoyage des boutons de capteur afin d'éviter toute pression accidentelle sur les boutons.

Dépannage

Afficheur avant	Message d'erreur sur l'afficheur	Action
F10	Trop-plein 1	Nettoyez la pompe de vidange. Voir le chapitre Entretien et maintenance. Si le problème persiste, appelez le service après-vente.
F11	Défaut vidange	Consultez « Il reste de l'eau dans le lave-vaisselle » dans le tableau « Problème » ci-dessous. Si le problème persiste, appelez le service après-vente.
F12	Défaut arrivée d'eau	Vérifiez que le robinet d'eau est ouvert. Vérifiez que le filtre extérieur sur le tuyau d'arrivée d'eau n'est pas colmaté. Si le problème persiste, appelez le service après-vente.
F40	Fuite électrovanne	Fermez le robinet d'eau et appelez le service après-vente.
F41	Défaut arrêt chauffage 3	Vérifiez les fiches/fusibles. Vérifiez également que le tuyau d'évacuation est monté conformément aux instructions d'installation. Si le problème persiste, coupez l'alimentation électrique à l'aide du disjoncteur principal du bâtiment et appelez le service après-vente.
F42	Défaut thermistor 1	Appelez le service après-vente.
F43	Défaut pressostat 1	Appelez le service après-vente.
F47	Défaut pressostat 2	Appelez le service après-vente.
F48	Défaut thermistor 2	Appelez le service après-vente.
F49	Défaut arrêt chauffage 1	Appelez le service après-vente.
F50	Défaut arrêt chauffage 2	Appelez le service après-vente.
F51	Défaut arrêt chauffage 4	Contrôlez les prises/fusibles. Si le problème persiste, coupez l'alimentation avec le disjoncteur principal du bâtiment et appelez le service après-vente.
F52	Erreur de niveau d'eau	Vérifiez que le filtre extérieur sur le tuyau d'arrivée d'eau n'est pas colmaté. Vérifiez également que le tuyau de vidange est monté conformément aux instructions d'installation. Si le problème persiste, appelez le service après-vente.
F53	Défaut pompe de cyclage	Vérifiez que les filtres ne sont pas colmatés. Si le problème persiste, appelez le service après-vente.
F54	Trop-plein 2	Fermez le robinet d'eau et appelez le service après-vente.
F55	Erreur communic. MCU	(MCU est une abréviation de "Motor Control Unit"). Appelez le service après-vente.
F56	Défaut pompe de cyclage	Appelez le service après-vente.
F57	Erreur de version MCU	(MCU est une abréviation de "Motor Control Unit"). Appelez le service après-vente.
F58	Erreur communic. UIC	(UIC est une abréviation de "User Interface Control"). Appelez le service après-vente.
F59	Erreur de version UIC	(UIC est une abréviation de "User Interface Control"). Appelez le service après-vente.
F60	Erreur inconnue	Appelez le service après-vente.

Appuyez sur un bouton quelconque pour effacer le message d'erreur.

Problème	Causes possibles	Action
La vaisselle n'est pas propre.	Les bras gicleurs ne tournent pas.	Retirez les bras et nettoyez-les. Vérifiez que la vaisselle ne bloque pas les bras gicleurs.
	Orifices et roulements à billes du bras gicleur bloqués.	Nettoyez les bras gicleurs. Voir le chapitre Entretien et maintenance.
	Programme de lavage pas assez énergique.	Sélectionnez un programme plus puissant.
	Dosage de détergent incorrect.	Dosez en fonction de la dureté de l'eau. Une quantité beaucoup trop importante ou beaucoup trop faible de détergent produit un lavage médiocre.
	Détergent trop ancien. Les détergents sont des produits périssables.	Achetez en petites quantités.
	Vaisselle mal chargée.	Ne couvrez pas la porcelaine avec des saladiers ou des objets similaires. Évitez de ranger des verres très hauts dans les coins des paniers. Évitez de placer les objets de grande taille, par exemple les grandes assiettes et les casseroles, de manière à empêcher l'écoulement de l'eau depuis l'intérieur vers l'extérieur, vers la porte du lave-vaisselle.
	Des verres et des tasses se sont renversés au cours du programme.	Bien stabiliser la vaisselle.
	Les filtres ne sont pas montés correctement.	Vérifiez que la poignée du filtre est verrouillée en position d'arrêt. La poignée doit pointer directement vers l'extérieur du lave-vaisselle.
	Butée de la pompe de vidange manquante.	Vérifiez que la butée de couleur à la droite de l'orifice de vidange est en place. Voir le chapitre Entretien et maintenance.
Présence de taches ou d'une pellicule sur la vaisselle.	L'adoucisseur d'eau contient du sel qui a fui.	Vérifiez que le bouchon du compartiment à sel est bien serré. Si tel est le cas, appelez le service après-vente.
	Réglage incorrect de l'adoucisseur d'eau.	Voir « Dureté de l'eau » à la section Réglages.
	Réglage incorrect de la dose de produit de rinçage.	Voir la section Avant le premier lavage et « Liquide de rinçage » à la section Réglages.
	Compartiment à sel vide.	Rajoutez du sel. Voir le chapitre Avant le premier lavage.
	Dépôts de tartre dus à de l'eau calcaire (eau à haute teneur en minéraux).	Passez à un produit de rinçage acide. Voir la section Dépôts de tartre dans le chapitre Entretien et maintenance.
	Une température trop élevée ou une quantité excessive de détergent peuvent rayer le cristal. Ces rayures sont malheureusement irréparables, mais elles peuvent être évitées !	Lavez les verres fragiles à basse température et en utilisant une petite quantité de détergent. Contactez le fabricant du détergent pour lave-vaisselle.
La vaisselle présente une pellicule collante blanche/bleue.	Dosage trop élevé de produit de rinçage.	Diminuez le dosage. Voir la section Avant le premier lavage et « Liquide de rinçage » à la section Réglages. Si l'eau est très douce, il est possible de diluer le produit de rinçage dans l'eau selon un ratio de 50:50.

Problème	Causes possibles	Action
Présence de taches sur l'acier inoxydable ou l'argent.	Certains aliments, tels que la moutarde, la mayonnaise, le citron, le vinaigre, le sel et les assaisonnements, peuvent entraîner des taches sur l'acier inoxydable s'ils restent trop longtemps à son contact.	Rincez ce type d'aliments si vous n'utilisez pas le lave-vaisselle immédiatement. Pourquoi ne pas utiliser le programme Prérinçage ?
	Tous les ustensiles en acier inoxydable peuvent provoquer des taches sur l'argent s'ils sont placés à son contact pendant le lavage. L'aluminium peut également tacher la vaisselle.	Les objets en argent et en acier inoxydable ne doivent pas se toucher pendant le lavage.
Taches restantes après le lavage.	Le rouge à lèvres et le thé peuvent être difficiles à nettoyer.	Utilisez un détergent contenant un agent blanchissant.
Il reste des résidus de détergent dans le lave-vaisselle.	Le Menu de fonctionnement n'est pas réglé correctement.	Vérifiez que le réglage Pression pulvéris. sous Système dosage automatique est correctement paramétré.
		Vérifiez que le réglage Pression pulvéris. sous Programme A, Programme B et Programme C est correctement paramétré.
Bruits pendant le lavage.	Le Menu de fonctionnement n'est pas réglé correctement.	Vérifiez que le réglage Pression pulvéris. sous Système dosage automatique est correctement paramétré.
		Vérifiez que le réglage Pression pulvéris. sous Programme A, Programme B et Programme C est correctement paramétré.
Des cliquetis sont audibles pendant le lavage.	La vaisselle n'est pas rangée correctement ou les bras gicleurs ne tournent pas.	Vérifiez que la vaisselle est bien rangée. Faites tourner les bras gicleurs pour vérifier que rien ne gêne leur rotation.
Le lave-vaisselle ne démarre pas.	Vous n'avez pas appuyé assez longtemps sur le bouton de démarrage Start/Stop.	Appuyez sur Start/Stop et maintenez-le enfoncé jusqu'à ce que « Programme démarré » apparaisse sur l'afficheur. Ceci indique que le lave-vaisselle est prêt à démarrer.
	La porte n'est pas fermée correctement.	Vérifiez.
	Un fusible/coupe-circuit a sauté.	Vérifiez.
	Le disjoncteur principal du bâtiment est désactivé.	Vérifiez.
	Le robinet d'eau est fermé.	Vérifiez.
	Débordements/fuites.	Vérifiez.
	Un vrombissement (la pompe de vidange) est émis par le lave-vaisselle et ne s'arrête pas lorsque l'interrupteur Marche/Arrêt est sur Arrêt.	Fermez le robinet d'alimentation d'eau. Désactivez le disjoncteur principal du bâtiment, puis appelez le service après-vente.
L'afficheur indique 1 minute.	Le programme dure plus longtemps que prévu.	Ne faites rien. La situation sera rectifiée à la prochaine utilisation du programme sélectionné.
	Régénération de l'adoucisseur d'eau se produit, ce qui prolonge le programme.	

Problème	Causes possibles	Action
Il reste de l'eau dans le lave-vaisselle.	Les filtres sont obstrués.	Nettoyez le filtre grossier et le filtre fin.
	Les filtres ne sont pas montés correctement.	Vérifiez que la poignée du filtre est verrouillée en position d'arrêt. La poignée doit pointer directement vers l'extérieur du lave-vaisselle.
	Présence de débris dans la pompe de vidange.	Nettoyez la pompe de vidange. Voir le chapitre Entretien et maintenance.
	Butée de la pompe de vidange manquante.	Vérifiez que la butée de couleur à la droite de l'orifice de vidange est en place. Voir le chapitre Entretien et maintenance.
	Tuyau de vidange plié.	Vérifiez que le tuyau de vidange n'est pas plié ni vrillé.
	Tuyau de vidange obstrué.	Dépliez le tuyau de vidange à l'endroit où il est raccordé au siphon de l'évier. Vérifiez qu'il ne contient pas de débris. La partie conique du tuyau a-t-elle été coupée de telle sorte que le diamètre soit d'au moins 14 mm ?
Odeur désagréable dans le lave-vaisselle.	Présence de saletés autour des joints et dans les coins.	Nettoyez avec une brosse et un détergent peu moussant.
	Des programmes basse température ont été sélectionnés pendant une période prolongée.	Lancez un programme à température plus élevée environ une fois par mois.
La vaisselle n'est pas assez sèche.	Le lave-vaisselle n'est pas assez plein.	Chargez entièrement le lave-vaisselle.
	Il faut rajouter du produit de rinçage ou le régler sur un dosage plus élevé.	Rajoutez du produit de rinçage ou augmentez-en le dosage. Voir la section Avant le premier lavage et « Liquide de rinçage » à la section Réglages.
		Sélectionnez un programme avec une température plus élevée pour le rinçage final.
		Entrouvrez la porte dès la fin du programme.
Impossible de fermer la porte.	Les paniers ne sont pas placés correctement.	Vérifiez que les paniers en plastique sont placés à l'intérieur des bords des supports et que ces derniers sont en position horizontale correcte.
		Vérifiez que la vaisselle n'empêche pas les supports avec paniers de glisser correctement à leur place.
Les touches sensibles ne réagissent pas lorsqu'elles sont actionnées.	Les touches sensibles ont été actionnées trop tôt après l'ouverture de la porte.	Attendez un instant avant de réessayer.
	Présence de saletés sur les touches sensibles.	Essuyez-les à l'aide d'un chiffon propre, sec ou légèrement humide.
	La porte n'est pas suffisamment ouverte.	Ouvrez la porte pour activer le panneau.

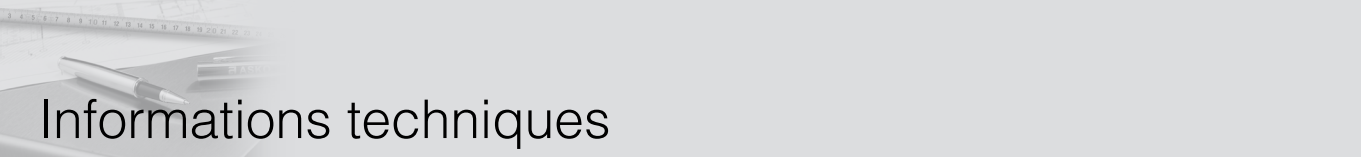

Informations techniques

Données techniques

Marque :	ASKO
Hauteur:	847-902 mm
Largeur:	600 mm
Profondeur:	596 mm
Poids:	67 kg ¹⁾
Pression d'eau:	0,03 -1,0 MPa 0,3-10 kp/cm ² 3-100 N/cm ²

Raccordement électrique : Voir plaque signalétique.

Puissance assignée : Voir plaque signalétique.

Émissions sonores : 51 dB(A) re 1 pW

¹⁾ *Le poids peut varier selon les spécifications.*

Installation

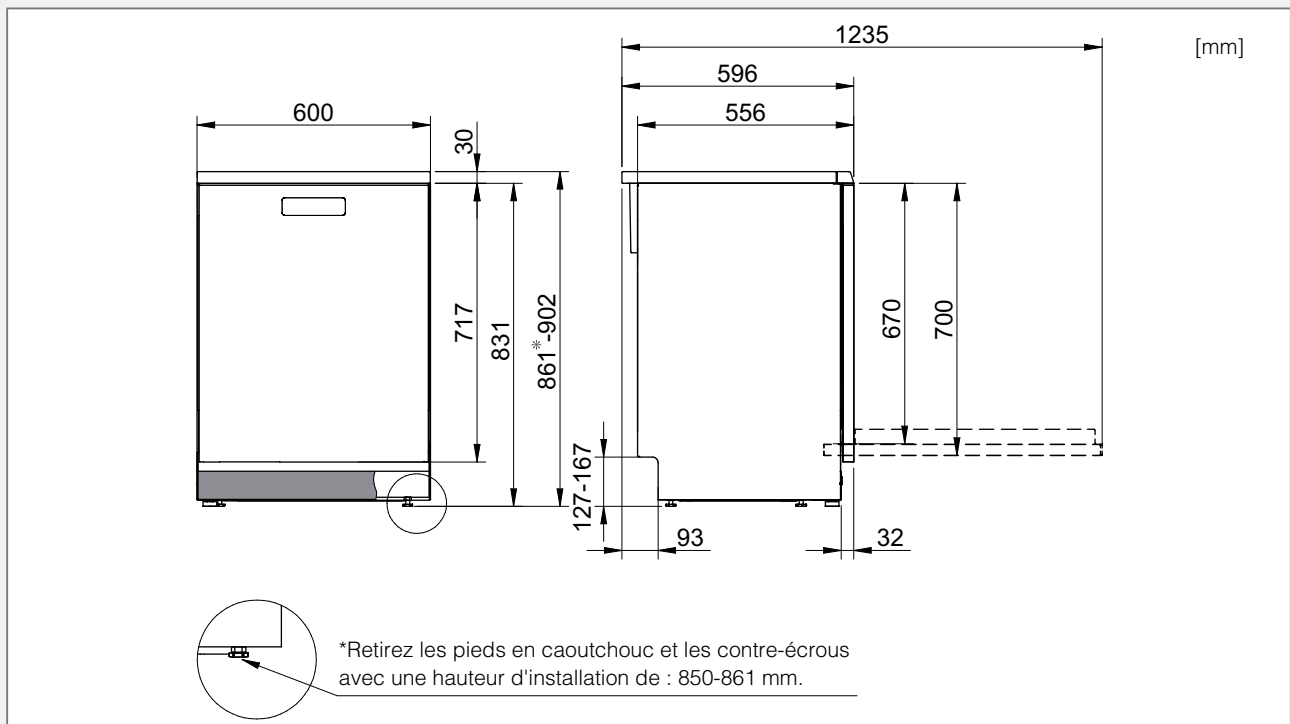

Consignes de sécurité

- Le raccordement à l'électricité, à l'eau et à la tuyauterie d'évacuation doit être effectué par un professionnel qualifié.
- Suivez toujours la réglementation en vigueur en ce qui concerne l'eau, l'évacuation et l'électricité.
- Prenez des précautions lors de l'installation ! Mettez des gants de protection ! L'installation doit être effectuée par deux personnes !
- Placez un plateau protecteur étanche sur le sol sous le lave-vaisselle pour éviter les dommages résultant d'une éventuelle fuite d'eau.
- Avant de visser le lave-vaisselle à sa place, procédez à un essai en faisant fonctionner le programme Prérinçage. Vérifiez que le lave-vaisselle se remplit d'eau et se vidange. Vérifiez également qu'il n'y a aucune fuite au niveau des raccords.

⚠ ATTENTION !

Coupez l'arrivée d'eau lors de l'installation du lave-vaisselle !

⚠ ATTENTION !

Le disjoncteur principal du bâtiment doit être désactivé ou l'alimentation électrique vers la prise doit être coupée pendant tout travail !

Protection de transport de la porte

N'oubliez pas de retirer la protection de transport de la porte lors du déballage du lave-vaisselle.

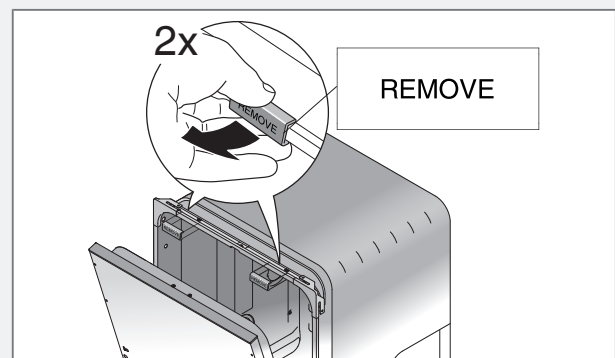

Suggestions d'installation de la machine

Le lave-vaisselle est prévu pour une installation en pose libre, mais peut aussi être intégré sous un plan de travail. Vérifiez qu'il existe un espace libre de 10 mm entre le dessous du plan de travail et le dessus du lave-vaisselle, ainsi que derrière le lave-vaisselle lorsqu'il est intégré, pour que l'air puisse circuler.

Le diamètre de l'orifice pour câble et tuyau n'a pas besoin d'être supérieur à 38 mm. Augmentez le diamètre de l'orifice pour câble et tuyau à 50 mm si le lave-vaisselle doit également être raccordé à un système de dosage automatique. Veillez à ce que les découpes soient lisses pour éviter d'endommager les tuyaux de vidange et d'arrivée d'eau ainsi que le câble d'alimentation.

La conception intérieure autour du lave-vaisselle doit être adaptée à l'utilisation commerciale afin de permettre l'évacuation de l'eau de condensation chaude.

Réglez la hauteur et glissez le lave-vaisselle en place

Installation en pose libre

1. Vérifiez que le sol sur lequel le lave-vaisselle doit être installé est solide. Réglez la hauteur du lave-vaisselle en utilisant les quatre pieds en acier afin que le lave-vaisselle soit parfaitement à l'horizontale. Le lave-vaisselle ne doit pas être incliné de plus de 5 mm.
2. Verrouiller les pieds en acier à l'aide des contre-écrous.

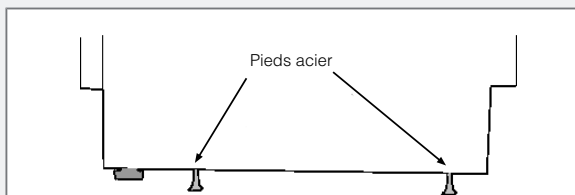

3. Une fois les pieds en acier correctement ajustés, serrer les deux pieds en caoutchouc contre le sol. Les pieds en caoutchouc empêchent maintenant la machine de basculer.

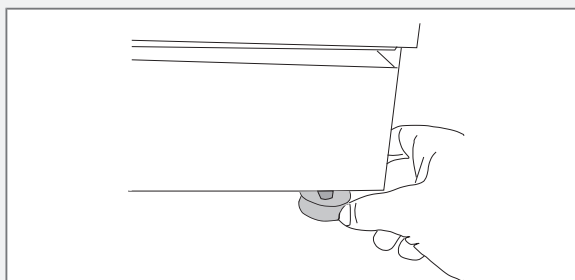

Installation intégrée

1. Commencez par mesurer la hauteur entre le sol et la face inférieure du plan de travail.
2. Mesurez la hauteur entre le sol et le dessus du lave-vaisselle.
3. Réglez tous les pieds en les tournant dans le sens des aiguilles d'une montre pour élever le lave-vaisselle et dans le sens inverse pour l'abaisser.

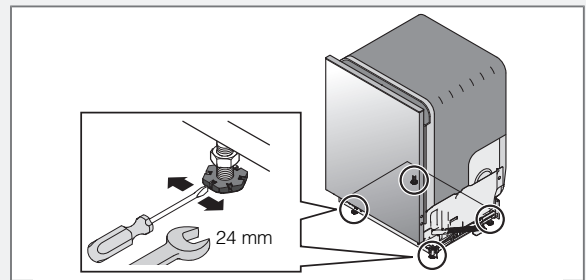

4. Vérifiez qu'il existe un espace libre de 10 mm entre le dessous du plan de travail et le dessus du lave-vaisselle, ainsi que derrière le lave-vaisselle, pour que l'air puisse circuler.
5. Serrez les contre-écrous des pieds arrière.
6. Glissez le lave-vaisselle en place.
 - Passez les tuyaux de vidange et d'arrivée d'eau une fois que la machine est en place. Passez également les tuyaux et les câbles du système de dosage automatique, le cas échéant.
 - Vérifiez que les tuyaux ne sont pas pincés ou pliés et qu'aucun élément ne risque de les endommager.

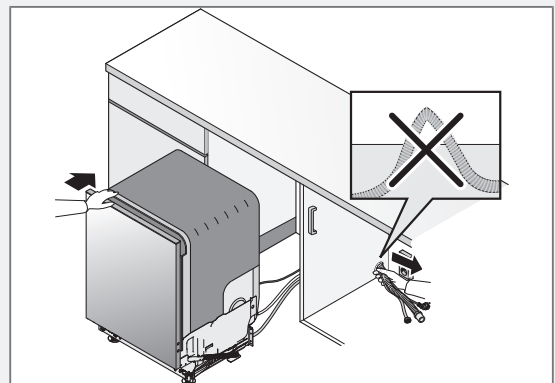

7. Procédez aux derniers ajustements des pieds avant (le lave-vaisselle ne doit pas être incliné de plus de 5 mm) et serrez les contre-écrous.
8. Une fois les pieds en acier correctement ajustés, serrer les deux pieds en caoutchouc contre le sol. Les pieds en caoutchouc empêchent maintenant la machine de basculer.

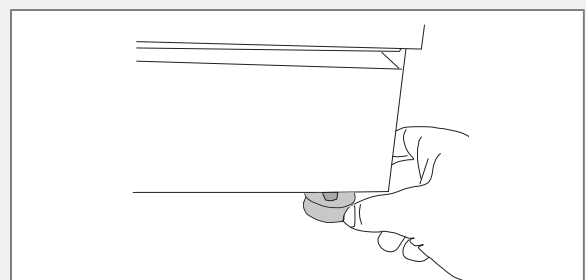

Mettez en place le film de protection contre la lumière

Placez le film de protection contre la lumière (documents fournis) sur les touches sensibles situées sous le plan de travail. Le film de protection contre la lumière permet un fonctionnement optimal des touches sensibles et protège le plan de travail contre l'humidité.

REMARQUE

La surface sur laquelle le film de protection contre la lumière est appliqué doit être propre et sèche.

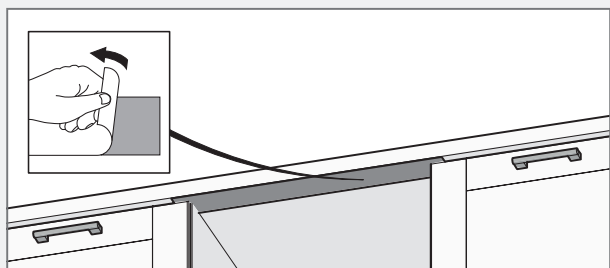

Branchement à la canalisation des eaux usées

Le lave-vaisselle peut évacuer jusqu'à 20 l d'eau usagée par minute et l'orifice de vidange doit être dimensionné pour cette quantité.

Si le tuyau de vidange est acheminé vers un raccord du siphon de l'évier (illustration 1), il doit être fixé au niveau du dessous de l'évier afin d'éviter que l'eau de l'évier ne s'écoule dans le lave-vaisselle. Le tuyau de vidange est vissé sur un tube de raccord conique sur le siphon de l'évier. Le raccord conique doit être coupé de sorte que son diamètre interne soit d'au moins 14 mm. Pour d'autres modes de raccordement, reportez-vous aux illustrations 2 et 3.

Le tuyau de vidange peut être rallongé de 3 m maximum (sa longueur totale ne doit pas excéder 4,5 m). Tous les joints et tubes de raccord doivent présenter un diamètre intérieur d'au moins 14 mm. Toutefois, le tuyau de vidange devrait, idéalement, être remplacé dans son intégralité par un nouveau tuyau sans joints.

Aucune partie du tuyau de vidange ne doit se trouver à plus de 950 mm au-dessus du socle du lave-vaisselle. Le tuyau ne doit jamais être directement acheminé vers un siphon de sol ou équivalent. Dans de tels cas, le tuyau risque d'agir comme un siphon et de vider le lave-vaisselle.

Le tuyau doit toujours se vider à une hauteur d'au moins 350 mm au-dessus du fond de la machine.

Vérifiez que le flexible de vidange n'est pas plié.

REMARQUE

Il doit être fixé à la hauteur du dessous de l'évier.

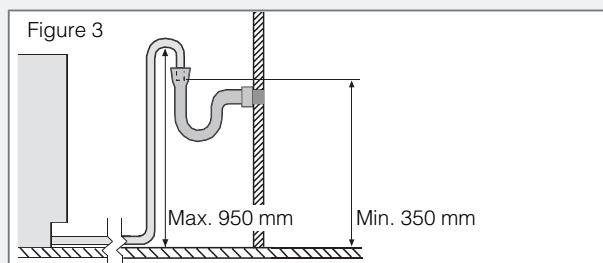
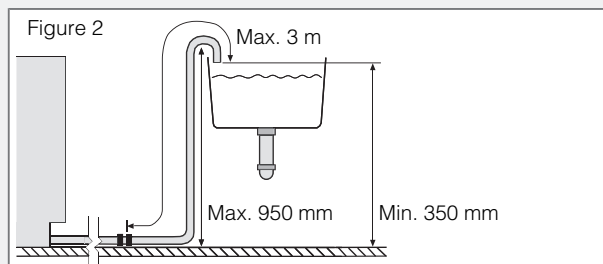
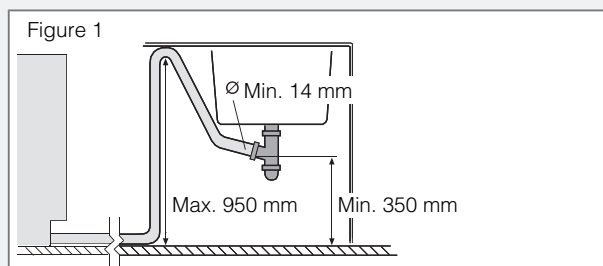

Branchement à l'arrivée d'eau

Le lave-vaisselle peut être raccordé à l'eau chaude (max. 70 °C) et/ou l'eau froide. Le lave-vaisselle s'ajuste automatiquement à l'eau raccordée afin de produire le meilleur résultat de lavage. Pour un séchage plus rapide, le lave-vaisselle doit être raccordé à l'eau chaude.

La pression d'eau doit être de 0,03–1,0 MPa. Pour un séchage plus rapide, la pression d'eau doit être d'au moins 0,3 MPa.

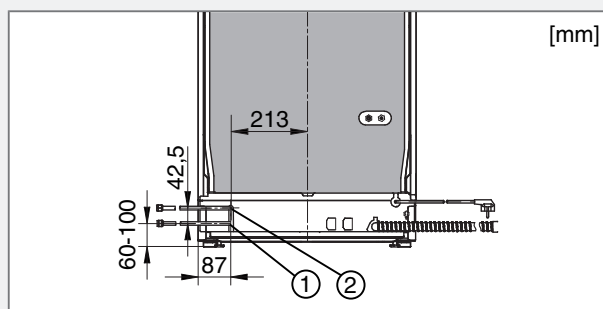

1. Raccordement de l'eau chaude ou froide (Arrivée d'eau: Simple).
2. Raccordement de l'eau froide lors de l'installation de l'eau chaude et de l'eau froide (Arrivée d'eau: Mélange). Le raccord doit être bloqué par un bouchon lorsqu'il n'est pas utilisé.

L'installation doit être effectuée par des professionnels qualifiés.

Le tuyau d'arrivée d'eau doit être raccordé à un robinet. Le robinet doit être facile d'accès, afin de permettre de couper l'eau si le lave-vaisselle doit être déplacé.

Utilisez exclusivement les tuyaux fournis avec le lave-vaisselle. Ne réutilisez pas des tuyaux usés ou d'autres modèles.

Une fois l'installation terminée, le robinet doit être ouvert pour permettre à la pression de se stabiliser pendant un certain temps et pour vérifier que tous les raccordements sont bien étanches.

Raccordement électrique

Des informations relatives aux branchements électriques figurent sur la plaque signalétique. Cette spécification doit correspondre à la tension du secteur.

Lors de l'installation, le raccordement électrique doit être effectué par un agent d'entretien du fabricant ou par une personne possédant des qualifications professionnelles similaires.

Le lave-vaisselle doit être raccordé à un disjoncteur différentiel selon les réglementations de sécurité en vigueur.

Le disjoncteur principal du bâtiment doit comporter plusieurs pôles et être placé hors de la zone d'installation afin d'être facilement accessible après l'installation du lave-vaisselle. Des prises à voies multiples, des câbles de rallonge et des temporisateurs ne doivent pas être utilisés.

⚠ L'égalisation des potentiels doit être réalisée si nécessaire lors de l'installation de la machine. Un égalisateur de potentiels est placé à l'arrière de la machine et doit être connecté à l'aide d'une rondelle de blocage ou d'une borne circulaire.

Le fabricant recommande de connecter le lave-vaisselle conformément à la conception existante à la livraison. En cas de changement des câbles électriques, des manchons de borne correspondant à ceux fournis avec la machine doivent être utilisés. Reportez-vous au schéma de câblage fourni avec la machine. En cas de remplacement des câbles électriques par des câbles monophasés, utilisez H05V5V2-F 3x1,0 mm².

Le remplacement des câbles électriques, les réparations et les travaux de maintenance relatifs à la sécurité ou aux performances doivent être réalisés par l'agent d'entretien du fabricant ou par une personne possédant des qualifications personnelles similaires.

REMARQUE

Le fabricant n'assume aucune responsabilité pour les dommages causés par une installation électrique défectueuse ou incorrecte.

Raccordement à un système de dosage automatique

Le lave-vaisselle peut être raccordé à un système de dosage automatique pour les détergents et produits de rinçage commerciaux, ce qui simplifie l'utilisation quotidienne et réduit le risque de surdosage.

La raccordement à un système de dosage automatique doit être effectué par le fournisseur du système ou par une personne possédant des qualifications personnelles similaires.

Raccordez le système de dosage à l'arrière du lave-vaisselle. Remettez toujours en places les bouchons de protection et les bouchons en cas de débranchement du système de dosage.

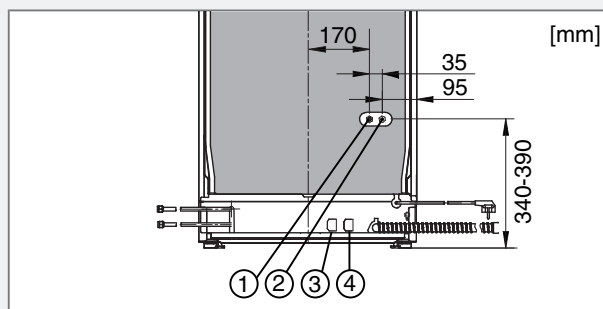

1. Raccordement du détergent (diamètre de tuyau 6 mm). Retirez le bouchon et branchez le tuyau.
2. Raccordement du produit de rinçage (diamètre de tuyau 4 mm). Retirez le bouchon et branchez le tuyau.
3. Raccordement au câble pour l'impulsion de détergent (230 V).
4. Raccordement au câble pour l'impulsion de produit de rinçage (230 V).

La section Réglages à la page 10 décrit le processus d'activation et de purge d'un système de dosage automatique.

⚠ ATTENTION !

Risque de contact avec de la haute tension ! Les bouchons de protection fournis doivent être montés sur les câbles du lave-vaisselle pour le système de dosage automatique pendant l'installation et le système de dosage automatique doit être déconnecté. Le bouchon de protection empêche le contact avec de la haute tension et la pénétration d'eau et de saleté dans les câbles.

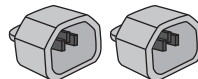

⚠ ATTENTION !

Notez que la manipulation de détergents et produits de rinçage commerciaux entraîne des risques. Utilisez des gants et lunettes de protection lors de la manipulation de ces produits.

Respectez les consignes de sécurité du fournisseur concernant la manipulation et le stockage du détergent et du produit de rinçage.

Dilution du détergent et du produit de rinçage

Pour diluer correctement le détergent et le produit de rinçage, calculez la dose en fonction de la quantité d'eau dans la machine.

Quantité d'eau dans la machine :

- 3,5 litre pour la dose de détergent
- 3,5 litre pour la dose de produit de rinçage

Service après-vente

Consultez le chapitre Dépannage avant de contacter le service après-vente. Notez les informations indiquées sur la plaque signalétique située à l'intérieur du lave-vaisselle sur le côté droit. Notez le numéro de pièce (1) et le numéro de série (2).



Tableau des programmes

Programme	Température du pré-lavage ¹⁾	Température du lavage principal	Température du rinçage	Température du rinçage final	Valeurs de consommation ²⁾					
					Eau froide ³⁾			Eau chaude ⁴⁾		
					Durée du lavage ⁵⁾ (approx. h:min)	Consommation électrique (approx. en kWh)	Durée du lavage ⁵⁾ (approx. h:min)	Consommation électrique (approx. en kWh)	Consommation d'eau (litre)	
Lavage rapide		60 °C		82 °C	0:10	1,2	0:05	0,8	8	
Lavage universel rapide		60 °C	70 °C	82 °C	0:20	1,3	0:15	0,8	12	
Lavage universel		60 °C	70 °C	82 °C	0:20	1,4	0:15	0,9	12	
Lavage universel Plus	60 °C	60 °C	70 °C	82 °C	0:25	1,5	0:20	0,9	15	
Lavage intensif	40 °C	65 °C	65 °C / 70 °C	82 °C	1:00	2,0	1:00	1,2	18	
Verres à vin		55 °C	50 °C	50 °C	0:15	0,8	0:15	0,3	12	
Verres à bière		55 °C	--- °C	--- °C	0:15	0,5	0:10	0,3	12	
Pré-rinçage		--- °C			0:02	0,01	0:02	0,01	5	
Vidange					0:02	0,01	0:02	0,01	0	

1) Un système de dosage automatique pour détergent doit être raccordé pour le programme fonctionne de manière optimale pour le pré-lavage et le lavage principal (sinon, le pré-lavage du programme sera désactivé).

2) La consommation varie en fonction de la température de l'eau entrante, de la température ambiante, de la charge, des fonctions supplémentaires sélectionnées, etc.

3) Raccordement à l'eau froide, environ 15 °C.

4) Raccordement à l'eau chaude, environ 65 °C.

5) La durée du lavage pour les programmes courts peut être plus longue de 10 minutes lorsque l'adoucisseur d'eau du lave-vaisselle est régénéré.

Guide d'utilisation rapide ASKO DWCF5936

1.

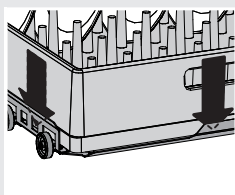

Placez les paniers du lave-vaisselle sur leurs supports

Vérifiez que les paniers en plastique sont placés à l'intérieur des bords des supports.

2.

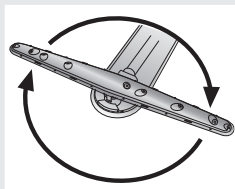

Vérifiez que les bras gicleurs peuvent tourner.

3.



Vérifiez/ajoutez le détergent et le produit de rinçage

Vérifiez/ajoutez le détergent et le produit de rinçage pour obtenir de bons résultats de lavage et de séchage.

4.

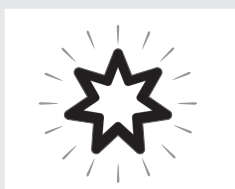

Vérifiez/ajoutez le sel

Rajoutez du sel pour obtenir de bons résultats de lavage et de séchage.

✱ Indicateur de remplissage de sel.

5.

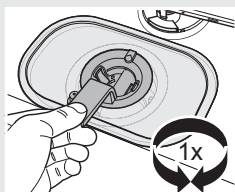

Vérifiez/nettoyez le filtre

Videz le filtre grossier et nettoyez le filtre fin selon les besoins.

Verrouillez le filtre en tournant la poignée dans le sens des aiguilles d'une montre jusqu'en butée. La poignée doit pointer directement vers l'extérieur du lave-vaisselle.

6.

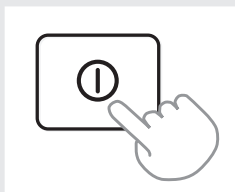

>

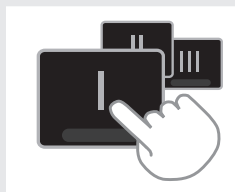

>



ASKO



fr (02-20)

CE