

Sehr geehrter Kunde,

vielen Dank, dass Sie sich für ein Qualitätsprodukt von ASKO entschieden haben.

Wir hoffen, die Maschine wird alle Ihre Anforderungen erfüllen und Ihnen viele Jahre lang gute Dienste leisten. Die Maschine kombiniert klares skandinavisches Design mit praktischen Funktionen und überragender Qualität. Diese Schlüsseleigenschaften aller unserer Produkte sind der Grund für ihre Beliebtheit und ihren guten Ruf weltweit.

Um sicherzustellen, dass Sie Ihre Geschirrspülmaschine optimal nutzen können, empfehlen wir Ihnen, die Bedienungsanleitung vor der Inbetriebnahme der Maschine zu lesen. Die Bedienungsanleitung enthält außerdem Informationen zum Schutz der Umwelt.



Bedienungsanleitung

**Geschirrspüler
ASKO DWCF5936**

Inhaltsverzeichnis

Frontpanel	2	Reinigung und Pflege	14
Sicherheitshinweise	3	Problemlösung	16
Vor der Inbetriebnahme des Geschirrspülers	4	Technische Informationen	20
Beladen des Geschirrspülers	6	Aufstellen	21
Verwendung des Geschirrspülers	8	Service	25
Einstellungen	10	Programmübersicht	26
		Ihre Notizen	27

Frontpanel

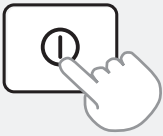

Drücken und halten Sie den Hauptschalter gedrückt, bis das Display aufleuchtet.

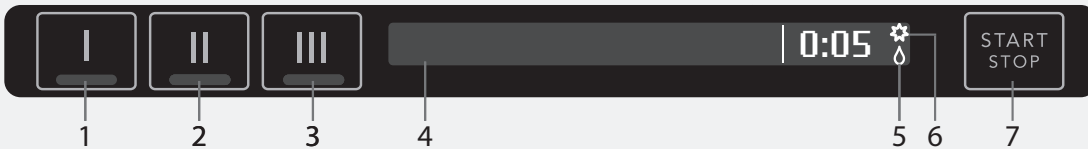

1. Programmtaste 1*
2. Programmtaste 2*
3. Programmtaste 3*
4. Display
5. Klarspülernachfüllanzeige (nicht aktiv, wenn ein automatisches Dosiersystem angeschlossen ist)
6. Salznachfüllanzeige
7. Start/Stop (Start/Stopp)

*Optionales Programm. (Zur Programmierung der Programmtasten, siehe Programme auswählen Abschnitt Einstellungen auf Seite 10.)

Das Bedienpanel verfügt über Schaltasten mit akustischer Rückmeldung (siehe Kapitel Einstellungen).

HINWEIS!

- 60 Minuten, nachdem zuletzt eine Taste gedrückt wurde, schaltet sich die Maschine aus, um Energie zu sparen.



Sicherheitshinweise

Allgemein

- Lesen Sie die Bedienungsanleitung und bewahren Sie diese sorgfältig auf!
 - Verwenden Sie den Geschirrspüler nie zu einem anderen als dem in dieser Bedienungsanleitung angegebenen Zweck.
 - Beladen Sie Geschirrspülertür, Korbträger und Geschirrspülerkörbe ausschließlich mit Geschirr.
 - Lassen Sie die Geschirrspülertür niemals offen stehen, da sie sonst eine Stolpergefahr darstellt.
 - Geschirrspülmittel in Pulverform oder flüssiger Form immer in das Geschirrspülmittelfach des Geschirrspülers geben. (Wenn ein automatisches Dosiersystem angeschlossen ist, darf das Geschirrspülmittelfach des Geschirrspülers nicht verwendet werden).
 - Wenn ein automatisches Dosiersystem angeschlossen ist, dürfen handelsübliche Geschirrspülmittel und Klarspüler nur in externen Fächern verwendet werden. (Handelsübliches, für automatische Dosiersysteme ausgelegte Geschirrspülmittel dürfen nicht im Geschirrspülmittelfach des Geschirrspülers verwendet werden. Handelsübliche, auf automatisches Dosiersysteme ausgelegte Klarspüler dürfen nicht im Klarspülerfach verwendet werden.)
 - Die Sicherheitshinweise des Herstellers zur Handhabung und Lagerung von Geschirrspülmittel und Klarspüler müssen eingehalten werden.
 - Platzieren Sie Messer und andere scharfe Gegenstände so, dass sie niemanden verletzen oder den Geschirrspüler beschädigen können.
 - Im Verlauf eines Programms werden im Inneren des Geschirrspülers hohe Temperaturen erreicht. Seien Sie deshalb vorsichtig, wenn Sie die Tür öffnen. Lassen Sie das Geschirr abkühlen, bevor Sie es herausnehmen.
 - Die Heizelemente am Boden des Geschirrspülers nicht berühren, da sie während eines Programms und direkt nach Abschluss eines Geschirrspülprogramms sehr heiß sind.
 - Diese Maschine kann von Kindern ab 8 Jahren sowie von Menschen mit eingeschränkter Bewegungsfähigkeit, eingeschränkten geistigen Fähigkeiten, Gedächtnisverlust oder fehlender Erfahrung und unzureichenden Kenntnissen verwendet werden. Wird die Maschine von solchen Personen benutzt, müssen sie dabei überwacht werden oder Anweisungen erhalten, wie die Maschine zu bedienen ist, und sie müssen die damit einhergehenden Risiken verstehen. Reinigungsarbeiten an der Maschine dürfen nicht von Kindern ohne Aufsicht durchgeführt werden.
 - Kinder müssen beaufsichtigt werden, um sicherzustellen, dass sie nicht mit dem Geschirrspüler spielen.
 - Anschlusskabel dürfen nur von einem qualifizierten Elektriker ausgetauscht werden.
 - Der Geschirrspüler ist für die Verwendung in Privathaushalten und ähnlichen Gebrauch geeignet, wie für:
 - Personalküchen in Ladengeschäften, Büros und andere Arbeitsbereiche.
 - Bauernhöfe.
 - Hotel- und Motelzimmer sowie andere Wohnumgebungen.
 - Frühstückspensionen.
- Der Geschirrspüler kann auch in gewerblichen Bereichen wie Restaurants, Cafés/Bistros, Bars sowie in Pensionen, auf Campingplätzen und in Jachthäfen eingesetzt werden.
- Laden Sie niemals Geschirr mit Resten von Lösungsmitteln in den Geschirrspüler, da dies zu Explosionen führen kann. Auch Geschirr mit Resten von Asche, Wachs oder Schmiermitteln darf nicht im Geschirrspüler gewaschen werden.

- Für Reparatur- und Wartungsarbeiten müssen Originalersatzteile verwendet werden.

WARNUNG!

Während Reinigungs- und Wartungsarbeiten oder beim Austausch von Teilen muss der Hauptschalter des Gebäudes ausgeschaltet oder die Stromversorgung des Anschlusses getrennt sein.

Aufstellen

Bitte lesen Sie die Sicherheitshinweise vor der Installation. Siehe Abschnitt Aufstellen.

Kindersicherung

- Schließen Sie sofort die Tür und starten Sie das Programm, nachdem Sie das Geschirrspülmittel eingefüllt haben.
- Halten Sie Kinder vom Geschirrspüler fern, wenn die Tür geöffnet ist. Es könnten noch Geschirrspülmittelreste vorhanden sein!
- Erlauben Sie Ihren Kindern nicht, den Geschirrspüler zu benutzen oder damit zu spielen. Seien Sie besonders vorsichtig, wenn die Tür geöffnet ist.

WARNUNG!

Kinder nie unbeaufsichtigt lassen! – Geschirrspülmittel sind ätzend! Die Sicherheitshinweise des Herstellers zur Handhabung und Lagerung von Geschirrspülmittel und Klarspüler müssen eingehalten werden.

Bewahren Sie Geschirrspülmittel und Klarspüler außerhalb der Reichweite von Kindern auf! Trinken Sie sofort ein oder zwei Gläser Milch oder Wasser, wenn Sie Geschirrspülmittel verschluckt haben sollten. Versuchen Sie nicht zu erbrechen. Rufen Sie einen Arzt! Wenn Sie Geschirrspülmittel in die Augen bekommen haben, spülen Sie Ihre Augen (mindestens 15 Minuten lang) mit viel Wasser aus.

Aktivierung der Kindersicherung (Tastensperre)

Sie können die Kindersicherung (Tastensperre) aktivieren, um zu verhindern, dass Ihr Kind den Geschirrspüler einschaltet (siehe Abschnitt Einstellungen auf Seite 10).

Transport/Lagerung im Winter

- Lagern Sie den Geschirrspüler an einem Ort, an dem die Temperatur nicht unter den Gefrierpunkt sinkt.
- Vermeiden Sie lange Transportwege bei sehr kaltem Wetter.
- Den Geschirrspüler aufrecht transportieren.

Überlaufschutz

Der Überlaufschutz beginnt mit der Entleerung und beendet das laufende Programm, wenn der Wasserstand im Geschirrspüler höher als normal ist. Wird der Überlaufschutz ausgelöst, die Wasserversorgung abdrehen und den Kundendienst verständigen.

Reinigen

Reinigen Sie den Bereich um die Tür nur mit einem leicht angefeuchteten Tuch. Sprühen Sie in diesem Bereich kein Wasser



Vor der Inbetriebnahme des Geschirrspülers

auf! Feuchtigkeit kann in die Verriegelung eindringen, in der sich elektronische Komponenten befinden.

Verpackungsmaterial

Sortieren Sie das Verpackungsmaterial entsprechend Ihren lokalen Richtlinien.

Entsorgung

Der Geschirrspüler ist recycelbar und entsprechend etikettiert.

Wenn die Lebensdauer des Geschirrspülers abgelaufen ist und er entsorgt werden soll, muss er unverzüglich unbrauchbar gemacht werden. Ziehen Sie das Stromkabel ab und schneiden Sie es so kurz wie möglich ab.

Wenden Sie sich an Ihre lokalen Behörden, um zu erfahren, wo und wie Sie den Geschirrspüler richtig dem Recycling zuführen können.

Automatisches Dosiersystem

Der Geschirrspüler kann an ein automatisches Dosiersystem für handelsübliches Geschirrspülmittel und handelsüblichen Klarspüler angeschlossen werden. Dies erleichtert den täglichen Gebrauch und verringert die Gefahr der Überdosierung.

In Abschnitt Aufstellen auf Seite 21 und in Abschnitt Einstellungen auf Seite 10 wird der Prozess des Anschlusses und der Aktivierung eines automatischen Dosiersystems beschrieben.

Füllen Sie handelsübliches Geschirrspülmittel und handelsüblichen Klarspüler für automatische Dosiersysteme rechtzeitig in ihre jeweiligen externen Fächer ein, um zu verhindern, dass Luft in das System eindringt. Bei hartem Wasser (Wasser mit hohem Mineralgehalt) ist saurer Klarspüler empfehlenswert.

WARNUNG!

Es ist zu beachten, dass der Umgang mit handelsüblichem Geschirrspülmittel und handelsüblichem Klarspüler Risiken birgt. Deswegen müssen bei der Handhabung dieser Produkte Schutzhandschuhe und eine Schutzbrille getragen werden.

Die Sicherheitshinweise des Herstellers zur Handhabung und Lagerung von Geschirrspülmittel und Klarspüler müssen eingehalten werden.

Prüfen der Wasserhärte

Um ein gutes Spülergebnis zu erhalten, benötigt der Geschirrspüler weiches Wasser (Wasser mit einem niedrigen Mineralgehalt). Hartes Wasser führt zur Bildung von weißen Ablagerungen auf dem Geschirr und im Geschirrspüler.

Die Wasserhärte wird nach der deutschen Wasserhärteskala (°dH) oder der französischen Wasserhärteskala (°fH) angegeben.

Liegt der Härtegrad der Wasserversorgung über 6°dH (9°fH), muss ein Wasserenthärter verwendet werden. Dies erfolgt automatisch mithilfe des eingebauten Wasserenthärters. Wenn Sie den Wasserenthärter entsprechend dosiert haben, verwenden Sie die geeignete Menge an Geschirrspülmittel und Klarspüler für weiches Wasser.

Wenden Sie sich an Ihre lokalen Wasserwerke, um den Härtegrad Ihres Wassers zu erfragen.

Notieren Sie die Wasserhärte: _____

Deutsche Einheit der Wasserhärte	Französische Einheit der Wasserhärte	Empfohlene Einstellung
0-3°dH	0-5°fH	0
4-5°dH	6-9°fH	1
6-8°dH	10-14°fH	2
9-11°dH	15-20°fH	3
12-14°dH	21-25°fH	4
15-19°dH	26-34°fH	5
20-24°dH	35-43°fH	6
25-29°dH	44-52°fH	7
30-39°dH	53-70°fH	8
40°dH	71°fH	9

Bei einer Wasserhärte über 20 °dH (36 °fH) empfehlen wir den Anschluss an einen externen Wasserenthärter.

! WARNUNG!

Hartes Wasser hinterlässt weiße Ablagerungen auf dem Geschirr und im Geschirrspüler, deswegen ist es wichtig, die richtige Einstellung für den Wasserenthärter auszuwählen.

Lassen Sie den Geschirrspüler nie mit leerem Salzbehälter laufen, wenn die Wasserhärte der Wasserversorgung über 6°dH (9°fH) liegt.

HINWEIS!

Nach dem Nachfüllen erlischt das Symbol eventuell nicht sofort.

Dosierung des Wasserenthärters

Abschnitt Einstellungen auf Seite 10 beschreibt die Einstellung des Wasserenthärters. Vergessen Sie nicht, Salz in den Salzbehälter einzufüllen, nachdem Sie den Wasserenthärter eingestellt haben.

Salz einfüllen

Bevor Sie einen Geschirrspüler mit einem Wasserenthärter in Betrieb nehmen, müssen Sie Salz in den Salzbehälter einfüllen. Verwenden Sie grobkörniges oder spezielles Geschirrspüler-Salz.

! WARNUNG!

Füllen Sie das Salz nach, kurz bevor Sie ein Programm starten. Um das Risiko von Rostflecken zu vermeiden, muss der Geschirrspüler unmittelbar nach dem Nachfüllen von Salz gespült werden.

Füllen Sie unter keinen Umständen Geschirrspülmittel in den Salzbehälter. Dadurch wird der Wasserenthärter zerstört!

Gehen Sie beim ersten Nachfüllen folgendermaßen vor:

1. Schrauben Sie den Deckel wie abgebildet ab.
2. Setzen Sie den mit dem Geschirrspüler mitgelieferten Trichter in die Einfüllöffnung des Salzbehälters. Füllen Sie zuerst ca. 1 l Wasser ein.
3. Fügen Sie anschließend maximal 1,5 kg Salz ein, bis der Behälter voll ist.
4. Entfernen Sie überschüssiges Salz, damit der Deckel fest aufgeschraubt werden kann.
5. Starten Sie ein Programm, so dass sämtliche Salzreste im Geschirrspüler weggespült werden.

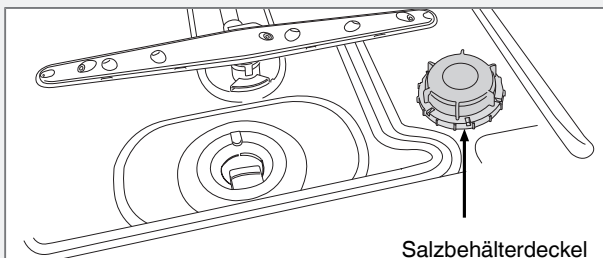

Salznachfüllanzeige

Wenn das Salz nachgefüllt werden muss, leuchtet das obige Symbol auf dem Display auf.

Wenn nicht mehr genügend Salz vorhanden ist, schrauben Sie den Deckel ab und füllen Sie den Behälter mit Salz. Wasser wird nur beim ersten Mal hinzugefügt! Entfernen Sie Rückstände und verschließen Sie den Deckel. Starten Sie ein Programm, so dass sämtliche Salzreste im Geschirrspüler weggespült werden.

Beladen des Geschirrspülers

Klarspüler auffüllen

Füllen Sie Klarspüler ins Klarspülerfach ein, wenn der Geschirrspüler nicht an ein automatisches Dosiersystem für handelsüblichen Klarspüler angeschlossen ist.

Bei der Verwendung von Klarspüler ist die Trockenzeit kürzer, außerdem wird ein besseres Ergebnis erreicht. Auch das Spülergebnis ist besser, das Geschirr wird einwandfrei und fleckenlos sauber. Bei hartem Wasser (Wasser mit hohem Mineralgehalt) ist saurer Klarspüler empfehlenswert.

1. Öffnen Sie den Deckel des Klarspülerfachs.
2. Füllen Sie den Klarspüler vorsichtig nach. Fügen Sie den Klarspüler nur bis zur Markierung **max** hinzu.
3. Entfernen Sie sämtliche Klarspüler-Spritzer neben dem Fach.
4. Verschließen Sie den Deckel sorgfältig.

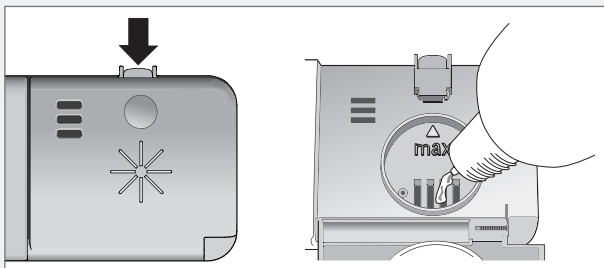

HINWEIS!

Handelsüblicher, auf automatische Dosiersysteme ausgelegter Klarspüler darf nicht im Klarspülerfach des Geschirrspülers verwendet werden.



Klarspülnachfüllanzeige

Wenn das Klarspülerfach nachgefüllt werden muss, leuchtet das obige Symbol auf dem Display auf.

HINWEIS!

Nach dem Nachfüllen erlischt das Symbol eventuell nicht sofort.

Einstellen der Dosierung für den Klarspüler

Der Abschnitt Einstellungen beschreibt, wie die Dosierung für den Klarspüler festgelegt wird. Die Klarspülerdosierung kann auf Ein oder Aus eingestellt werden.

Klarspülerdosierung aktivieren:

- Wenn Wasserflecken auf dem Geschirr sind.
- Flecken oder Film auf dem Geschirr.

Klarspülerdosierung deaktivieren:

- Wenn ein klebriger weiß-blauer Film auf dem Geschirr ist.
- Wenn Streifen auf dem Geschirr sind.
- Schaumbildung. Wenn Sie sehr weiches Wasser haben, können Sie den Klarspüler im Verhältnis 50:50 mit Wasser verdünnen.

Zerbrechliches Geschirr

Manches Kochgeschirr ist nicht spülmaschinenfest. Dafür kann es verschiedene Gründe geben. Bestimmte Materialien vertragen keine große Hitze, andere können durch das Geschirrspülmittel beschädigt werden.

Zerbrechliches Dekor

Porzellan mit Verzierungen über der Glasur (der Gegenstand fühlt sich rau an) sollte nicht im Geschirrspüler gereinigt werden.

Kristall/Glas

Platzieren Sie die Teile so, dass sie sich während des Spülens gegenseitig nicht berühren. Wählen Sie ein Kurzprogramm mit der niedrigsten Spültemperatur. Antike und sehr empfindliche Gegenstände sollten Sie nicht im Geschirrspüler reinigen.

Gläser, die bei hohen Temperaturen im Geschirrspüler gewaschen werden, bekommen mit der Zeit einen Grauschleier, der sich nicht mehr entfernen lässt. Feine Gläser sollten daher bei niedrigen Temperaturen und mit wenig Geschirrspülmittel gereinigt werden.

Silber

Gegenstände aus Silber und Edelstahl dürfen nicht miteinander in Kontakt kommen, da sich das Silber verfärben kann.

Besteck mit geklebten Griffen

Manche Arten von Klebern sind nicht spülmaschinenfest. In solchen Fällen können sich die Griffe lösen.

Holz

Gegenstände aus Holz sollten nur in einem Geschirrspüler gereinigt werden, wenn sie als spülmaschinenfest gekennzeichnet sind.

Aluminium

Aluminium kann seinen Glanz verlieren, wenn es in einem Geschirrspüler gereinigt wird. Qualitativ hochwertige Aluminiumpfannen können jedoch in einem Geschirrspüler gereinigt werden, auch wenn sie dabei etwas Glanz verlieren.

Gegenstände aus Plastik

Vermeiden Sie es, Gegenstände aus Plastik zu spülen, die keine hohen Temperaturen vertragen.

Geschirrspülerkörbe und Korbträger

Im Geschirrspüler 500 x 500 mm ist Platz für zwei Geschirrspülerkörbe aus Kunststoff in Standardgröße. Die Geschirrspülerkörbe werden im entsprechenden Korbträger des Geschirrspülers angeordnet.

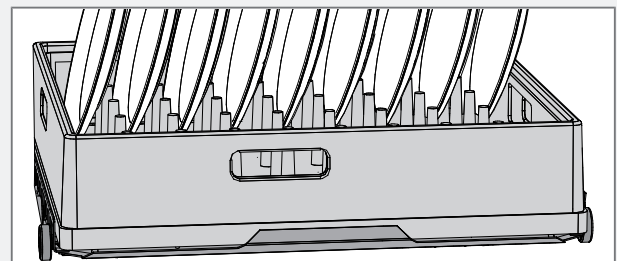

HINWEIS!

Achten Sie darauf, dass die Geschirrspülerkörbe aus Kunststoff innerhalb der Korbträgerkanten angeordnet sind.

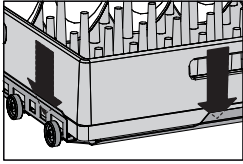

Oberer Korbträger

Laden Sie das Geschirr mit der schmutzigen Fläche nach innen und unten in einen Geschirrspülerkorb aus Kunststoff. Ordnen Sie den Geschirrspülerkorb auf dem oberen Korbträger des Geschirrspülers an.

Achten Sie darauf, dass sich die Sprüharme frei bewegen können!

Bei Lieferung ist der obere Korbträger in der niedrigeren Position. Er kann jedoch nach oben versetzt werden, um mehr Platz zum Spülen größerer Gegenstände zu bieten.

Versetzen des oberen Korbträgers nach oben

1. Den Korbträger herausziehen. (Geschirrspülerkörbe aus Kunststoff ggf. herausheben.)
2. Drehen Sie den Korbhalter am Ende der beiden Schienen nach außen.
3. Fassen Sie den oberen Korbträger mit beiden Händen, ziehen Sie ihn heraus und führen Sie ihn in die obere Position.
4. Schieben Sie den Anschluss des Sprührohrs in die obere Position, um ihn an den oberen Sprüharm anzuschließen.

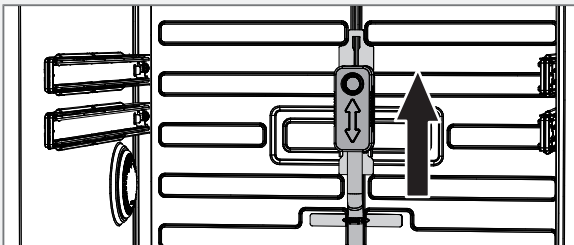

5. Drehen Sie den Korbhalter am Ende der beiden Schienen wieder in seine ursprüngliche Position.

HINWEIS!

Überprüfen Sie, ob der Anschluss des Sprührohrs an den oberen Sprüharm angeschlossen ist.

Versetzen des oberen Korbträgers nach unten

1. Den Korbträger herausziehen. (Geschirrspülerkörbe aus Kunststoff ggf. herausheben.)
2. Drehen Sie den Korbhalter am Ende der beiden Schienen nach außen.
3. Fassen Sie den oberen Korbträger mit beiden Händen, ziehen Sie ihn heraus und führen Sie ihn in die niedrigere Position.
4. Schieben Sie den Anschluss des Sprührohrs in die niedrigere Position, um ihn an den unteren Sprüharm anzuschließen.

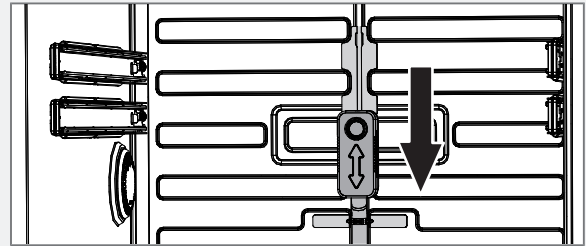

5. Drehen Sie den Korbhalter am Ende der beiden Schienen wieder in seine ursprüngliche Position.

HINWEIS!

Überprüfen Sie, ob der Anschluss des Sprührohrs an den oberen Sprüharm angeschlossen ist.

Unterer Korbträger

Laden Sie das Geschirr mit der schmutzigen Fläche nach innen und unten in einen Geschirrspülerkorb aus Kunststoff ein. Ordnen Sie den Geschirrspülerkorb auf dem unteren Korbträger des Geschirrspülers an. Stellen Sie sicher, dass die Sprüharme sich frei drehen können.

Besteck

Die entsprechenden Besteckkörbe verwenden. Stellen Sie das Besteck, bis auf Messer, mit den Griffen nach unten und möglichst verteilt in den Besteckkorb. Achten Sie darauf, dass Löffel nicht ineinander liegen. Alternativ können Sie das Besteck waagrecht in einem Geschirrspülerkorb legen.

! WARNUNG!

Messer und andere spitze Gegenstände müssen entweder mit der Spitze nach unten in den entsprechenden Besteckkorb gesteckt oder waagrecht in einen Geschirrspülerkorb gelegt werden.

HINWEIS!

Legen Sie Besteck aus unterschiedlichen Materialien, wie Silber und Edelstahl, nicht nebeneinander ab (Verfärbungsgefahr).

HINWEIS!

Achten Sie darauf, dass sich die Sprüharme frei bewegen können!

Verwendung des Geschirrspülers

Automatisches Dosiersystem

Der Geschirrspüler kann an ein automatisches Dosiersystem für handelsübliches Geschirrspülmittel und handelsüblichen Klarspüler angeschlossen werden. Dies erleichtert den täglichen Gebrauch und verringert die Gefahr der Überdosierung.

In Abschnitt Aufstellen auf Seite 21 und in Abschnitt Einstellungen auf Seite 10 wird der Prozess des Anschlusses und der Aktivierung eines automatischen Dosiersystems beschrieben.

Füllen Sie handelsübliches Geschirrspülmittel und handelsüblichen Klarspüler für automatische Dosiersysteme rechtzeitig in ihre jeweiligen externen Fächer ein, um zu verhindern, dass Luft in das System eindringt.

! WARNUNG!

Es ist zu beachten, dass der Umgang mit handelsüblichem Geschirrspülmittel und handelsüblichem Klarspüler Risiken birgt. Deswegen müssen bei der Handhabung dieser Produkte Schutzhandschuhe und eine Schutzbrille getragen werden.

Die Sicherheitshinweise des Herstellers zur Handhabung und Lagerung von Geschirrspülmittel und Klarspüler müssen eingehalten werden.

HINWEIS!

Geschirrspülmittel in Pulverform oder flüssiger Form darf nicht im Geschirrspülmittel des Geschirrspülers verwendet werden, wenn der Geschirrspüler an ein automatisches Dosiersystem angeschlossen ist.

Hinzufügen von Geschirrspülmittel

Füllen Sie Geschirrspülmittel ins Geschirrspülmittelfach ein, wenn der Geschirrspüler nicht an ein automatisches Dosiersystem für handelsübliches Geschirrspülmittel angeschlossen ist.

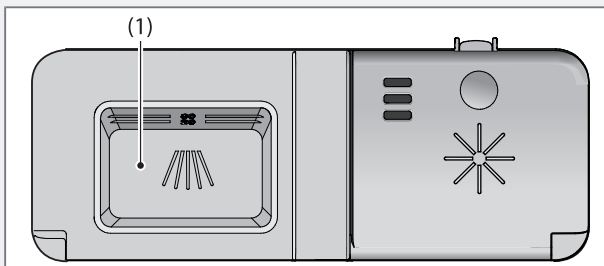

1. Geschirrspülmittelfach für den Hauptspülgang

Die benötigte Menge an Geschirrspülmittel richtet sich nach der Wasserhärte.

Beachten Sie die Dosierungshinweise auf der Verpackung des Geschirrspülmittels. Dieser Geschirrspüler enthält einen Wasserenthärter, das Geschirrspülmittel und der Klarspüler sollten also weichem Wasser entsprechend dosiert werden.

Zu viel Geschirrspülmittel kann zu einem weniger effektiven Spülvorgang führen und belastet außerdem stärker die Umwelt.

Füllen Sie das Geschirrspülmittel ins Geschirrspülmittelfach ein. Wenden Sie sich an den Hersteller des Geschirrspülmittels, wenn Sie hierzu Fragen haben sollten.

¹⁾ Um die optimale Programmfunktion im Vorspül- und Hauptspülgang zu gewährleisten, muss ein automatisches Dosiersystem für Geschirrspülmittel angeschlossen werden (ansonsten wird der Vorspülgang des Programms deaktiviert). In Abschnitt Aufstellen auf Seite 21 und in Abschnitt Einstellungen auf Seite 10 wird der Prozess des Anschlusses und der Aktivierung eines automatischen Dosiersystems beschrieben.

! WARNUNG!

Beaufsichtigen Sie Ihre Kinder – Geschirrspülmittel sind ätzend!

HINWEIS!

Verwenden Sie im Geschirrspülmittelfach des Geschirrspülers ausschließlich Geschirrspülmittel in Pulverform oder flüssiger Form. Geschirrspültabs sind nicht empfehlenswert. Handspülmittel darf nicht verwendet werden, da die Schaumbildung den effizienten Betrieb des Geschirrspülers beeinträchtigt.

Handelsübliches, auf automatische Dosiersysteme ausgelegtes Geschirrspülmittel darf nicht im Geschirrspülmittelfach verwendet werden.

Geschirrspülmittel mit hohem Enzymgehalt

Wird Geschirrspülmittel mit hohem Enzymgehalt verwendet, ist ein Programm mit niedriger Temperatur für den Hauptspülgang und einer hohen Temperatur für den letzten Spülgang empfehlenswert. Programm A, Programm B und Programm C können auf die spezifischen Anforderungen eines Unternehmens abgestimmt werden. Richten Sie ein Programm mit Vorspülgang, langem Hauptspülgang bei niedriger Temperatur (40 °C) und letztem Spülgang bei hoher Temperatur ein (60 °C oder 70 °C). Siehe „Programm erstellen“ in Abschnitt Einstellungen auf Seite 10.

ⓘ Der Hauptschalter

Drücken und halten Sie den Hauptschalter gedrückt, bis das Display aufleuchtet. Die Mitteilung „Zum Entsperren öffnen“ wird auf dem Display angezeigt. Öffnen Sie die Tür, um das Bedienpanel zu aktivieren.

Programmauswahl

Drücken Sie eine der Programmtasten 1, 2 und 3. (Zur Programmierung der Programmtasten, siehe Programme auswählen in Abschnitt Einstellungen auf Seite 10.)

Kurzprogramm

Kurzprogramme für leicht verschmutztes/abgespültes Geschirr wie Gläser und Kaffeetassen.

Kurzprogramm Universal

Kurzprogramme für abgespültes Geschirr (keine eingetrockneten Speisereste.)

Universal

Standardprogramm für normal verschmutztes Geschirr/Geschirr, bei dem die Speisereste entfernt wurden. (Keine eingetrockneten Speisereste.)

Universal Plus ¹⁾

Effektives Programm für stark verschmutztes Geschirr mit leicht eingetrockneten Speiseresten. (Nicht eingebrannte Speisereste wie bei Auflaufformen.)

Intensiv ¹⁾

Kraftvolles Programm für extrem verschmutztes Geschirr.

Weingläser

Schonprogramm für empfindliches Geschirr wie feines Glas.

Biergläser

Programm, das insbesondere auf stabile Biergläser ausgelegt ist. Im letzten Spülgang wird kein Klarspüler ausgegeben. Der letzte Spülgang wird automatisch mit kaltem Wasser ausgeführt, wenn Kaltwasser angeschlossen ist.

Abspülen

Programm zum Abspülen von Geschirr.

Ablaufen

Programm zum Auspumpen von Wasser, beispielsweise, wenn Programme unterbrochen werden.

Programm A / Programm B / Programm C¹⁾

Programme, die auf besondere Anforderungen abgestimmt werden können. Siehe „Programm erstellen“ in Abschnitt Einstellungen auf Seite 10.

Den Geschirrspüler starten

Halten Sie Start/Stop gedrückt, bis das Display „Programm gestartet“ anzeigt. Dies zeigt an, dass der Geschirrspüler betriebsbereit ist. Verschließen Sie die Tür richtig, da der Geschirrspüler sonst nicht startet.

HINWEIS!

Wenn der Geschirrspüler nicht innerhalb von 2 Minuten startet, nachdem Sie zuletzt eine Taste gedrückt haben, wird auf dem Display wieder das Programm angezeigt, das zuletzt lief.

Informationen auf dem Frontdisplay.

Das Frontdisplay zeigt Zeitanzeige, Temp.anzeige und/oder Spülvorgangsanzeige. Bitte wählen Sie die Informationen aus, die auf dem Frontdisplay angezeigt werden sollen. Siehe „Betriebsinformationen“ in Abschnitt Einstellungen auf Seite 10.

Zeitanzeige

Nachdem Sie ein Programm und verschiedene Optionen ausgewählt haben, zeigt Ihnen das Display an, wie lange das Programm lief, als es zuletzt verwendet wurde. Nachdem Sie den Geschirrspüler gestartet haben, zeigt Ihnen das Display die verbleibende Programmlaufzeit an.

Diese Zeit kann je nach der Temperatur des zugeführten Wassers, der Menge an Geschirr, der Raumtemperatur und anderen Faktoren von Zeit zu Zeit variieren.

Während das Programm läuft, wird die Zeit heruntergezählt und die verbleibende Programmlaufzeit wird auf dem Display angezeigt. Die verbleibende Zeit wird beispielsweise als 1:15 angezeigt, was bedeutet, dass das Programm noch für 1 Stunde und 15 Minuten laufen wird.

HINWEIS!

Wenn Sie ein Programm zum ersten Mal verwenden, kann die angezeigte Zeit etwas ungenau sein, da sie vom Geschirrspüler nur geschätzt werden kann. Wenn Sie das Programm zum zweiten Mal verwenden, wird der Geschirrspüler die Zeit auf Grundlage der bei dem letzten Programmlauf benötigten Zeit berechnen.

Temperaturanzeige

Die aktuelle Temperatur des Spülwassers wird auf dem Display angezeigt.

Geschirrspülsequenz anzeigen

Die aktuelle Geschirrspülsequenz wird auf dem Display angezeigt.

Stoppen oder Ändern eines Programms

Ein Programm sollte nur unterbrochen werden, wenn es unbedingt nötig ist.

Öffnen Sie die Tür, drücken Sie Start/Stop drei Sekunden, wenn Sie das Programm nach dem Start des Geschirrspülers unterbrechen möchten. Fügen Sie mehr Geschirrspülmittel hinzu (bei Anschluss eines automatischen Dosiersystems erfolgt dies automatisch). Wählen Sie anschließend ein neues Programm, drücken Sie Start/Stop und schließen Sie die Tür.

WARNUNG!

Wenn die Tür geöffnet wird, während ein Programm läuft, besteht Verbrennungs-/Verbrühungsgefahr. Es ist zu beachten, dass im Inneren des Geschirrspülers eine hohe Temperatur erreicht wird, insbesondere während des letzter Spülgangs.

Ausschalten des Geschirrspülers durch den Hauptschalter oder durch einen Stromausfall

Wenn das Geschirrspülprogramm noch nicht beendet war, wird es an der unterbrochenen Stelle fortgesetzt, wenn die Stromversorgung wieder hergestellt wurde.

Nach Programmende

Sobald ein Programm beendet wurde, wird im Display „END“ angezeigt.

Am Ende des Programms ertönt außerdem ein Summton. Siehe Abschnitt Einstellungen, hier wird beschrieben, wie diese Funktion geändert werden kann.

Der Geschirrspüler schaltet sich 60 Minuten nach dem Programmende automatisch aus. Drehen Sie den Wasserhahn zu, wenn der Geschirrspüler lange Zeit nicht verwendet wird.

WARNUNG!

Im Verlauf eines Programms werden im Inneren des Geschirrspülers hohe Temperaturen erreicht. Seien Sie deshalb vorsichtig, wenn Sie die Tür öffnen. Lassen Sie die Körbe abkühlen, bevor Sie sie herausnehmen.

Die Heizelemente am Boden des Geschirrspülers nicht berühren, da sie während eines Programms und direkt nach Abschluss eines Geschirrspülprogramms sehr heiß sind.

Einstellungen

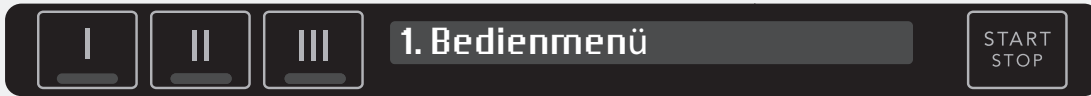

Öffnen Sie das Bedienmenü:

	Tastendruck	Beschreibung
1.		Schalten Sie den Geschirrspüler aus. Öffnen Sie die Tür. Halten Sie den Hauptschalter gedrückt, bis das Display aufleuchtet.
2.	 	Drücken Sie innerhalb der nächsten 20 Sekunden; - 5 Mal die Taste 2. - Drücken Sie 5 Mal die Taste 3.
3.		Das Display zeigt Bedienmenü. Bestätigen Sie Ihre Wahl mit Start/Stop. (Verlassen Sie das Menü, indem Sie die Taste PROG drücken, bis Zurück? auf dem Display angezeigt wird. Bestätigen Sie Ihre Auswahl, indem Sie auf Start/Stop drücken.)

So navigieren Sie durch das Bedienmenü:

	Tastendruck	Beschreibung
		Drücken Sie auf die Programmtaste 1, um durch die Einstellungen zu navigieren.
		Drücken Sie Start/Stop, um die Einstellung zu speichern und zum nächsten Menüpunkt zu gehen. (Verlassen Sie das Menü, indem Sie die Taste PROG drücken, bis Zurück? auf dem Display angezeigt wird. Bestätigen Sie Ihre Auswahl, indem Sie auf Start/Stop drücken.)

TIPP!

Um künftige Wartungsarbeiten zu erleichtern, notieren Sie die Einstellungen, die im Bedienmenü eingestellt wurden.

Folgende Einstellungen können Sie im Bedienmenü ändern:

Einstellungen	Optionen	
1. Sprache	English/Svenska/Dansk/Norsk/ Suomi/Français/Deutsch/Italiano/ Español/Nederlands/Русский	Sie können die Sprache auswählen, die auf dem Display verwendet wird.
2. Temp. vorh. Programm		Auf dem Display wird die höchste Temperatur des Spülwassers angezeigt, die beim letzten Programmdurchlauf erreicht wurde.
3. Automatisches Dosiersystem	Auslass Geschirrspülmittel	Belüften Sie das automatische Dosiersystem, indem Sie Auslass Geschirrspülmittel und Auslass Klarspüler aktivieren.
	Auslass Klarspüler	
	Geschirrspülmittel: Ein/Aus	Aktivieren Sie Geschirrspülmittel, wenn der Geschirrspüler an ein automatisches Dosiersystem angeschlossen ist. <i>Während des Hauptspülgangs wird 30 Sekunden Geschirrspülmittel hinzugefügt.</i>
	Klarspüler: Ein/Aus	Aktivieren Sie Klarspüler, wenn der Geschirrspüler an ein automatisches Dosiersystem angeschlossen ist. <i>Während des letzten Spülgangs wird 30 Sekunden Klarspüler hinzugefügt.</i>
	Sprühdruk: Hoch/Normal	Wählen Sie Hoch nur, wenn der Geschirrspüler an ein automatisches Dosiersystem angeschlossen ist.
4. Kinderschutz	Kinderschutz: Ein/Aus	Sie können die Kindersicherung (Tastensperre) aktivieren, um zu verhindern, dass Ihr Kind den Geschirrspüler einschaltet.  Zum vorübergehenden Deaktivieren bzw. Aktivieren der Kindersicherung halten Sie die obige Taste fünf Sekunden lang gedrückt. (Die Kindersicherung wird nach zwei Minuten automatisch wieder aktiviert.)
5. Temp. Einheit	Celsius/Fahrenheit	Temperaturen können in °C (Celsius) oder °F (Fahrenheit) angezeigt werden.
6. Betriebsinformationen	Zeitanzeige: Ein/Aus	Wählen Sie die Informationen, die während des laufenden Programms auf dem Frontdisplay angezeigt werden sollen, aus. (Wenn Aus bei allen Programmen ausgewählt ist, wird die Restzeit angezeigt.)
	Temp.anzeige: Ein/Aus	
	Spülvorgangsanzeige: Ein/Aus	
7. Signalton	Aus/Leise//Mittel/Hoch	Der Geschirrspüler teilt über einen Summton mit, dass ein gewähltes Programm beendet wurde oder ein Fehler aufgetreten ist.
8. Lautstärke	Aus/Leise//Mittel/Laut	Mit diesem Ton wird bestätigt, dass eine Taste betätigt wurde.
9. LCD kontrast	LCD kontrast: 1/2/3/4	Zur Einstellung des Display-Kontrasts.
10. Klarspüler	Klarspüler: Ein/Aus	Einstellung für die Abgabe von Klarspüler. (Nur aktiv, wenn Automatisches Dosiersystem für den Klarspüler auf Aus eingestellt ist.)

Einstellungen	Optionen																																		
11. Wasserhärte	Wasserhärte: 0-9	Dosierung des Wasserenthärter. Wählen Sie die Einstellung abhängig von der Wasserhärte. Die richtige Einstellung ist wichtig!																																	
		<table border="1"> <thead> <tr> <th>Deutsche Einheit der Wasserhärte</th> <th>Französische Einheit der Wasserhärte</th> <th>Empfohlene Einstellung</th> </tr> </thead> <tbody> <tr> <td>0-3°dH</td> <td>0-5°fH</td> <td>0</td> </tr> <tr> <td>4-5°dH</td> <td>6-9°fH</td> <td>1</td> </tr> <tr> <td>6-8°dH</td> <td>10-14°fH</td> <td>2</td> </tr> <tr> <td>9-11°dH</td> <td>15-20°fH</td> <td>3</td> </tr> <tr> <td>12-14°dH</td> <td>21-25°fH</td> <td>4</td> </tr> <tr> <td>15-19°dH</td> <td>26-34°fH</td> <td>5</td> </tr> <tr> <td>20-24°dH</td> <td>35-43°fH</td> <td>6</td> </tr> <tr> <td>25-29°dH</td> <td>44-52°fH</td> <td>7</td> </tr> <tr> <td>30-39°dH</td> <td>53-70°fH</td> <td>8</td> </tr> <tr> <td>40°dH</td> <td>71°fH</td> <td>9</td> </tr> </tbody> </table>	Deutsche Einheit der Wasserhärte	Französische Einheit der Wasserhärte	Empfohlene Einstellung	0-3°dH	0-5°fH	0	4-5°dH	6-9°fH	1	6-8°dH	10-14°fH	2	9-11°dH	15-20°fH	3	12-14°dH	21-25°fH	4	15-19°dH	26-34°fH	5	20-24°dH	35-43°fH	6	25-29°dH	44-52°fH	7	30-39°dH	53-70°fH	8	40°dH	71°fH	9
		Deutsche Einheit der Wasserhärte	Französische Einheit der Wasserhärte	Empfohlene Einstellung																															
		0-3°dH	0-5°fH	0																															
		4-5°dH	6-9°fH	1																															
		6-8°dH	10-14°fH	2																															
		9-11°dH	15-20°fH	3																															
		12-14°dH	21-25°fH	4																															
		15-19°dH	26-34°fH	5																															
		20-24°dH	35-43°fH	6																															
25-29°dH	44-52°fH	7																																	
30-39°dH	53-70°fH	8																																	
40°dH	71°fH	9																																	
<i>Hohe Einstellung für den Wasserenthärter, falls es zur Bildung von weißen Ablagerungen auf dem Geschirr und dem Geschirrspüler kommt.</i>																																			
12. Wasseraufnahme	Wasseraufnahme: Einfach/Gemischt	Wählen Sie Einfach, wenn der Geschirrspüler an kaltes oder warmes Wasser angeschlossen ist. Wählen Sie Gemischt, wenn der Geschirrspüler an kaltes und heißes Wasser angeschlossen ist.																																	
13. Programm erstellen	Erstellen Sie Ihr eigenes Geschirrspülprogramm (Programm A, Programm B und Programm C) laut den spezifischen Bedürfnissen des Unternehmens.																																		
	HINWEIS!																																		
	Bei Anschluss oder Trennung eines automatisches Dosiersystem kontrollieren Sie bitte folgende Einstellungen für jedes Programm: Sprühdruk, Vorwaschgang 1, Vorwaschgang 2.																																		
	–Programm erstellen A	<i>Vorprogrammiert: Vorwaschgang 1: Aus, Vorwaschgang 2: Aus, Hauptwaschtemp.: 45 °C, Hauptwaschzeit: 5 Min., Sprühdruk: Normal, Spülen 1: Kalt, Spülen 2: Aus, Spülen 3: Aus, Letzt. Spülgang Temp: 45 °C, Letzt. Spülgang: 1 Min.</i>																																	
	–Programm erstellen B	<i>Vorprogrammiert: Vorwaschgang 1: Warm, Vorwaschgang 2: Aus, Hauptwaschtemp.: 60 °C, Hauptwaschzeit: 20 Min., Sprühdruk: Normal, Spülen 1: Warm, Spülen 2: Kalt, Spülen 3: Aus, Letzt. Spülgang Temp: 65 °C, Letzt. Spülgang: 5 Min.</i>																																	
	–Programm erstellen C	<i>Vorprogrammiert: Vorwaschgang 1: Kalt, Vorwaschgang 2: Warm, Hauptwaschtemp.: 70 °C, Hauptwaschzeit: 45 Min., Sprühdruk: Normal, Spülen 1: Warm, Spülen 2: Kalt, Spülen 3: Aus, Letzt. Spülgang Temp: 75 °C, Letzt. Spülgang: 15 Min.</i>																																	
		1. Vorwaschgang 1 ¹⁾	Aus/Kalt/Warm (50 °C) <i>Aktivieren Sie Vorwaschgang nur, wenn der Geschirrspüler an ein automatisches Dosiersystem angeschlossen ist.</i>																																
		2. Vorwaschgang 2 ¹⁾	Aus/Kalt/Warm (50 °C) <i>Aktivieren Sie Vorwaschgang nur, wenn der Geschirrspüler an ein automatisches Dosiersystem angeschlossen ist.</i>																																
		3. Hauptwaschtemp.	Wählen Sie die Temperatur für den Hauptspülgang (20 °C-70 °C) aus.																																
		4. Hauptwaschzeit	Wählen Sie die Zeit für den Hauptspülgang (5-45 Min.) aus.																																
	5. Sprühdruk	Hoch/Normal <i>Wählen Sie Hoch nur, wenn der Geschirrspüler an ein automatisches Dosiersystem angeschlossen ist.</i>																																	
	6. Spülen 1	Aus/Kalt/Warm (50 °C)																																	
	7. Spülen 2	Aus/Kalt/Warm (50 °C)																																	

Einstellungen	Optionen	
	8. Spülen 3	Aus/Kalt/Warm (50 °C)
	9. Letzt. Spülgang Temp	Wählen Sie die Temperatur für den letzten Spülgang (40 °C-85 °C) aus. <i>Die maximale Temperatur kann etwas erhöht werden, (2 °C) um zu gewährleisten, dass der letzte Spülgang die ganze Zeit über eine vorgegebene Temperatur beibehält.</i>
	10. Letzt. Spülgang	Wählen Sie für die gewählte Temperatur im letzten Spülgang eine Haltezeit. (1-15Min.).
	-Programm speichern	Bestätigen Sie die Einstellungen, indem Sie Start/Stop drücken.
14. Programme auswählen	Kurzprogramm, Kurzprogramm Universal, Universal, Universal Plus, Intensiv, Weingläser, Biergläser, Abspülen, Ablaufen, Programm A, Programm B, Programm C	Wählen Sie das Programm aus, das auf den Programmtasten 1, 2 und 3 aktiv sein soll.

1) Ein automatisches Dosiersystem für Geschirrspülmittel muss angeschlossen sein und im Bedienmenü Automatisches Dosiersystem auf Geschirrspülmittel:Ein eingestellt sein, ansonsten werden Vorwaschgang 1 des Programms und Vorwaschgang 2 deaktiviert.

Reinigung und Pflege

! WARNUNG!

Bei allen Arten von Arbeiten muss der Hauptschalter des Gebäudes ausgeschaltet oder die Stromversorgung des Anschlusses getrennt sein.

Grobfilter

Der Grobfilter sammelt große Speisereste auf, die nicht durch die Ablaufpumpe passen. Leeren Sie den Grobfilter bei Bedarf.

1. Heben Sie den Grobfilter über den Griff nach oben.
2. Leeren Sie den Grobfilter. Vergessen Sie nicht, ihn wieder einzusetzen!

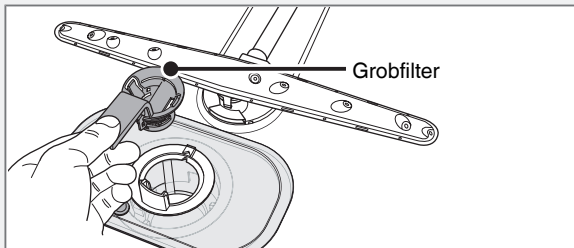

Feinfilter

Schmutz, der im Feinfilter aufgefangen wird, wird bei jedem Spülgang automatisch weggespült. Reinigen Sie den Filter bei Bedarf.

1. Drehen Sie den Griff einmal gegen den Uhrzeigersinn.

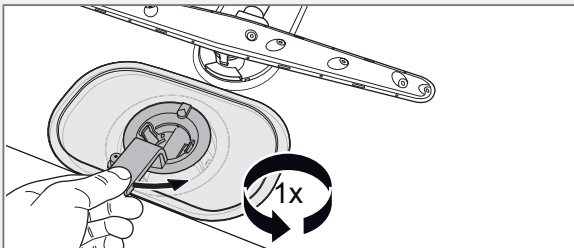

2. Ziehen Sie den Filter mithilfe des Griffs gerade nach oben. Lösen Sie den Grobfilter, um den Feinfilter zu reinigen.

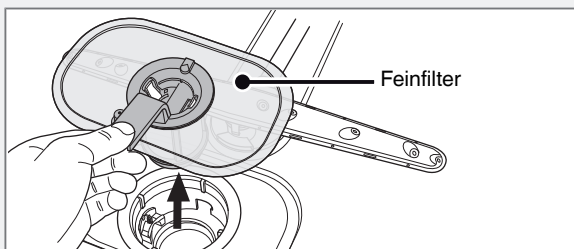

3. Sicherstellen, dass der farbige Deckel rechts vom Bodenablauf vorhanden ist.
4. Setzen Sie die Teile in umgekehrter Reihenfolge wieder ein. Achten Sie darauf, dass die Ränder richtig abgedichtet sind, wenn Sie den Feinfilter wieder einsetzen.
5. Arretieren Sie den Filter, indem Sie den Griff im Uhrzeigersinn bis zur Einrast-Position drehen. Der Griff sollte gerade aus dem Geschirrspüler herausragen.

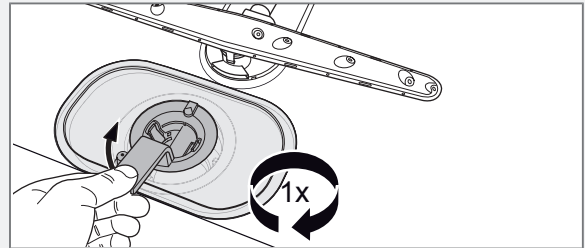

HINWEIS!

Sind die Filter nicht korrekt eingesetzt, kann dies das Spülergebnis beeinträchtigen. Hinweis: Der Geschirrspüler darf nicht ohne eingesetzte Filter verwendet werden!

Ablaufpumpe

Wurde das Wasser am Ende des Geschirrspülprogramms nicht aus dem Geschirrspüler gepumpt, ist möglicherweise die Ablaufpumpe durch Fremdkörper verstopft. Die Pumpe ist vom Inneren des Geschirrspülers zugänglich.

1. Unterbrechen Sie die Stromversorgung zum Geschirrspüler, indem Sie den Hauptschalter des Gebäudes ausschalten.
2. Entfernen Sie den Grobfilter und den Feinfilter.
3. Entfernen Sie das kleine gelbe Passstück links vom Bodenablauf, indem Sie die Klinke in Pfeilrichtung drücken (siehe Illustration unten).

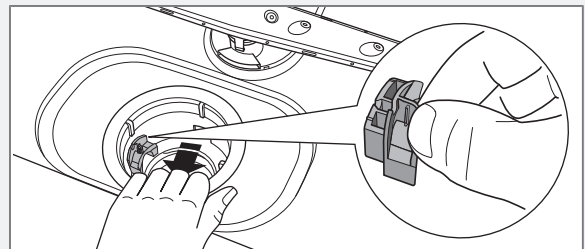

4. Wenn Sie Ihren Finger in das Loch stecken, können Sie den Pumpenflügel drehen und so alles ablösen, was eine Blockierung verursacht hat.

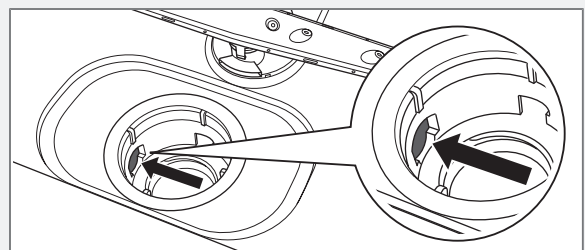

5. Setzen Sie Passstück und Filter wieder ein.
6. Den Hauptschalter des Gebäudes einschalten.

Wenn der Geschirrspüler noch immer nicht startet und ein surrendes Geräusch von sich gibt, wurde der Überlaufschutz aktiviert.

- Drehen Sie das Wasser ab.
- Den Hauptschalter des Gebäudes ausschalten.
- Bitte den Kundendienst anrufen.

HINWEIS!

Vergessen Sie nicht, die Passstücke wieder einzusetzen.

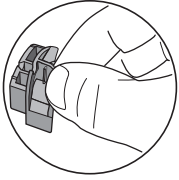

Sprüharme

Löcher und Lager können gelegentlich verstopfen. Entfernen Sie Schmutz u. Ä. mit einem spitzen Gegenstand. Die Sprüharme haben auch auf der Unterseite Löcher.

Zur einfacheren Reinigung können Sie die Sprüharme entfernen. Vergessen Sie dann aber nicht, sie wieder anzubringen.

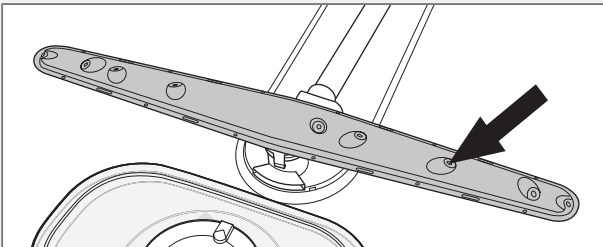

Unterer Sprüharm

- Ziehen Sie den unteren Sprüharm gerade nach oben, um ihn herauszunehmen.

Oberer Sprüharm

1. Den Korbhalter herausziehen.
2. Schrauben Sie die Sprüharmlager wie abgebildet ab, um den Sprüharm vom oberen Korbträger zu entfernen.

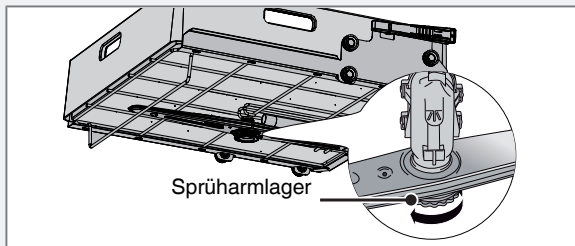

Reinigung der Maschinenaußenseite

Reinigen Sie die Außenseite der Maschine und das Bedienpanel mit einem milden Reiniger. Keine Lösungsmittel verwenden, die die Maschine beschädigen können.

HINWEIS!

Die Maschinen nicht mit Wasser abspritzen.

Tür

Verwenden Sie zum Reinigen der Türecke nur ein leicht angefeuchtetes Tuch (und wenn nötig ein wenig Spülmittel).

! WARNUNG!

Verwenden Sie keine Sprühflasche oder Ähnliches in der Nähe der Türverriegelung. So stellen Sie sicher, dass kein Wasser in die Türverriegelung gelangen und in Kontakt mit den elektrischen Komponenten kommen kann.

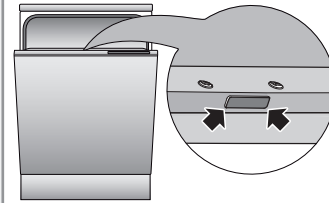

Kalkablagerungen

Der Innenraum des Geschirrspülers besteht aus Edelstahl und reinigt sich durch normalen Gebrauch von selbst. Wenn Sie jedoch sehr hartes Wasser verwenden, können sich Kalkablagerungen im Geschirrspüler bilden. Sollte es hierzu kommen, starten Sie das Programm mit zwei Teelöffeln Zitronensäure im Geschirrspülmittelfach (Maschine ohne Inhalt laufen lassen). (Wenn ein automatisches Dosiersystem angeschlossen ist, sollte es beim Reinigen mit Zitronensäure aktiv sein, um die gewünschte Wirkung zu erreichen.)

Frontpanel

Halten sie die Sensortasten sauber und frei von Fett. Wischen Sie sie mit einem trockenen oder leicht feuchten Tuch ab. Verwenden Sie keine Reinigungsmittel – hierdurch kann die Oberfläche verkratzt werden. Schalten Sie den Geschirrspüler vor dem Reinigen der Tasten am Hauptschalter ab, um zu vermeiden, dass Tasten unbeabsichtigt betätigt werden.

Problemlösung

Frontdisplay	Fehlertyp auf dem Display	Maßnahme
F10	Überlauf 1	Reinigen Sie die Ablaufpumpe. Siehe Kapitel Reinigung und Pflege. Bleibt das Problem bestehen, rufen Sie den Kundendienst an.
F11	Fehler im Wasserablauf	Siehe „Im Geschirrspüler bleibt Wasser“ in der nachfolgenden Tabelle „Problem“. Bleibt das Problem bestehen, rufen Sie den Kundendienst an.
F12	Fehler bei Wassereinlauf	Überprüfen Sie, ob der Wasserhahn aufgedreht ist. Stellen Sie sicher, dass der äußere Filter am Zulaufschlauch nicht verstopft ist. Bleibt das Problem bestehen, rufen Sie den Kundendienst an.
F40	Ventilundichtigkeit	Schließen Sie den Wasserhahn und rufen Sie den Kundendienst an.
F41	Fehler bei Temp.stopp 3	Anschlüsse/Sicherungen kontrollieren. Kontrollieren Sie auch, dass der Ablaufschlauch gemäß der Installationsanleitung angeschlossen ist. Wenn das Problem weiterhin besteht, die Stromversorgung am Hauptschalter des Gebäudes ausschalten und den Kundendienst verständigen.
F42	Fehler an Thermistor 1	Bitte den Kundendienst anrufen.
F43	Fehler an Drucksensor 1	Bitte den Kundendienst anrufen.
F47	Fehler an Drucksensor 2	Bitte den Kundendienst anrufen.
F48	Fehler an Thermistor 2	Bitte den Kundendienst anrufen.
F49	Fehler bei Temp.stopp 1	Bitte den Kundendienst anrufen.
F50	Fehler bei Temp.stopp 2	Bitte den Kundendienst anrufen.
F51	Fehler bei Temp.stopp 4	Prüfen Sie Stecker/Sicherungen. Bleibt das Problem bestehen, schalten Sie die Hauptstromversorgung des Gebäudes aus und rufen Sie den Kundendienst an.
F52	Fehler bei Wasserstand	Kontrollieren Sie den äußeren Filter und den Zulaufschlauch auf Verstopfung. Stellen Sie darüber hinaus sicher, dass der Ablaufschlauch gemäß den Installationsanweisungen angeschlossen ist. Sollte das Problem weiter bestehen, wenden Sie sich telefonisch an den Kundendienst.
F53	Fehler an Umwälzpumpe	Kontrollieren Sie die Filter auf Verstopfung. Schalten Sie den Geschirrspüler wieder ein. Sollte das Problem weiterhin bestehen, wenden Sie sich an den Kundendienst.
F54	Überlauf 2	Schließen Sie den Wasserhahn und rufen Sie den Kundendienst an.
F55	Kommunikationsfehler MCU	(MCU ist eine Abkürzung für "Motor Control Unit"). Verständigen Sie den Kundendienst.
F56	Fehler an Umwälzpumpe	Bitte den Kundendienst anrufen.
F57	Versionsfehler MCU	(MCU ist eine Abkürzung für "Motor Control Unit"). Verständigen Sie den Kundendienst.
F58	Kommunikationsfehler UIC	(UIC ist eine Abkürzung für "User Interface Control"). Bitte den Kundendienst anrufen.
F59	Versionsfehler UIC	(UIC ist eine Abkürzung für "User Interface Control"). Bitte den Kundendienst anrufen.
F60	Unbekannter Fehler	Bitte den Kundendienst anrufen.

Drücken Sie auf eine beliebige Taste, um die Fehlermeldung zu löschen.

Problem	Mögliche Ursachen	Maßnahme
Das Geschirr ist nicht sauber.	Die Sprüharme drehen sich nicht.	Entnehmen Sie die Sprüharme und reinigen Sie sie. Überprüfen Sie, ob die Sprüharme durch das Geschirr blockiert werden.
	Sprüharmöffnungen oder -lager verstopft.	Reinigen Sie die Sprüharme. Siehe Kapitel Reinigung und Pflege.
	Das Geschirrspülprogramm ist zu schwach.	Wählen Sie ein stärkeres Programm.
	Falsche Geschirrspülmittel-Dosierung.	Dosieren Sie je nach Wasserhärte. Wenn Sie erheblich zu viel oder zu wenig Geschirrspülmittel verwenden, kann das zu schlechteren Spülergebnissen führen.
	Altes Geschirrspülmittel. Geschirrspülmittel kann verderben.	Vermeiden Sie Großpackungen.
	Das Geschirr wurde falsch eingeladen.	Verdecken Sie Porzellan nicht mit großen Schüsseln oder Ähnlichem. Vermeiden Sie es, sehr große Gläser in die Ecken des Korbs zu stellen. Große Teller und Töpfe sollten nicht so angeordnet werden, dass das Wasser nicht von der Innenseite nach außen zur Geschirrspülertür laufen kann.
	Gläser und Tassen sind während des Spülprogramms umgekippt.	Räumen Sie das Geschirr so ein, dass es stabil platziert ist.
	Die Filter sind nicht korrekt eingesetzt.	Kontrollieren, dass der Filtergriff in der Einrast-Position arretiert ist. Der Griff sollte gerade vom Geschirrspüler wegzeigen.
	Deckel der Ablaufpumpe fehlt.	Sicherstellen, dass der farbige Deckel rechts vom Bodenablauf vorhanden ist. Siehe Kapitel Reinigung und Pflege.
Flecken oder Film auf dem Geschirr.	Es ist nicht genug Salz im Wasserenthärter.	Überprüfen Sie, ob der Deckel auf dem Salzbehälter richtig geschlossen ist. Wenn nicht, rufen Sie bitte den Kundendienst an.
	Falsche Einstellung des Wasserenthärters.	Siehe „Wasserhärte“ in Abschnitt Einstellungen.
	Falsche Einstellung für die Klarspüler-Dosierung.	Siehe Abschnitt Vor der Inbetriebnahme des Geschirrspülers und „Klarspüler“ in Abschnitt Einstellungen.
	Der Salzbehälter ist leer.	Füllen Sie Salz nach. Siehe Kapitel Vor der Inbetriebnahme des Geschirrspülers.
	Kalkablagerungen aufgrund von zu hartem Wasser (Wasser mit Mineralgehalt).	Verwenden sie stattdessen einen sauren Klarspüler. Siehe Abschnitt Kalkablagerungen in Kapitel Reinigung und Pflege.
	Zu hohe Temperatur und/oder zu viel Geschirrspülmittel können Kristall verätzen. Dies kann leider nicht wieder ausgebessert, jedoch vermieden werden.	Spülen Sie Kristall bei niedriger Temperatur und mit einer kleinen Menge Geschirrspülmittel. Wenden Sie sich an den Hersteller des Geschirrspülmittels.
Das Geschirr hat einen klebrigen weiß-blauen Film.	Die Dosierung für den Klarspüler ist zu hoch.	Verringern Sie die Dosis. Siehe Abschnitt Vor der Inbetriebnahme des Geschirrspülers und „Klarspüler“ in Abschnitt Einstellungen. Wenn das Wasser sehr weich ist, können Sie den Klarspüler im Verhältnis 50:50 mit Wasser verdünnen.

Problem	Mögliche Ursachen	Maßnahme
Flecken auf Edelstahl oder Silber.	Einige Lebensmittel, wie Senf, Mayonnaise, Zitrone, Essig, Salz und Dressings können Flecken auf Edelstahl verursachen, wenn sie zu lange einwirken.	Spülen Sie diese Art von Lebensmitteln gleich ab, wenn Sie den Geschirrspüler nicht sofort starten möchten. Warum nicht das Programm Abspülen verwenden?
	Edelstahl kann Flecken auf Silber verursachen, wenn die Materialien beim Geschirrspülen miteinander in Kontakt kommen. Auch Aluminium kann Flecken auf dem Geschirr verursachen.	Silber und Edelstahl sollten beim Geschirrspülen nicht miteinander in Kontakt kommen.
Nach dem Spülen sind noch Flecken vorhanden.	Lippenstift und Tee können schwer zu entfernen sein.	Verwenden Sie ein Geschirrspülmittel mit bleichender Wirkung.
Reste des Geschirrspülmittels bleiben im Geschirrspüler.	Das Bedienmenü ist nicht richtig eingestellt.	Kontrollieren Sie, dass die Einstellung Sprühdruk unter Automatisches Dosiersystem richtig eingestellt ist.
		Kontrollieren Sie, dass die Einstellung Sprühdruk unter Programm A, Programm B und Programm C richtig eingestellt ist.
Betriebsgeräusche.	Das Bedienmenü ist nicht richtig eingestellt.	Kontrollieren Sie, dass die Einstellung Sprühdruk unter Automatisches Dosiersystem richtig eingestellt ist.
		Kontrollieren Sie, dass die Einstellung Sprühdruk unter Programm A, Programm B und Programm C richtig eingestellt ist.
Klapperndes Geräusch während des Spülvorgangs.	Das Geschirr ist nicht richtig eingeladen oder die Sprüharme drehen sich nicht.	Überprüfen Sie, ob das Geschirr sicher eingeladen wurde. Bewegen Sie die Sprüharme, um sicherzustellen, dass sie sich drehen können.
Der Geschirrspüler startet nicht.	Die Start/Stop Starttaste wurde zu kurz gedrückt.	Start/Stop und gedrückt halten bis „Programm gestartet“ am Display erscheint. Dies zeigt an, dass der Geschirrspüler betriebsbereit ist.
	Die Tür ist nicht richtig geschlossen.	Überprüfen Sie es.
	Eine Sicherung/ein Unterbrechungsschalter wurde beschädigt.	Überprüfen Sie es.
	Der Hauptschalter des Gebäudes ist ausgeschaltet.	Überprüfen Sie es.
	Der Wasserhahn ist geschlossen.	Überprüfen Sie es.
	Überlauf/Undichtigkeit.	Überprüfen Sie es.
	Der Geschirrspüler gibt ein surrendes Geräusch (die Ablaufpumpe) von sich, das Geräusch ist weiterhin zu hören, wenn der Hauptschalter ausgeschaltet wurde.	Den Wasserhahn zudrehen. Den Hauptschalter des Gebäudes ausschalten und den Kundendienst verständigen.
Im Display wird 1 Minute angezeigt.	Das Programm dauert länger als erwartet.	Keine Aktion, das Programm wird beim nächsten Mal die korrigierte Laufzeit anzeigen.
	Regeneration Der Wasserenthärter wird regeneriert, hierdurch verlängert sich die Programmdauer.	

Problem	Mögliche Ursachen	Maßnahme
Im Geschirrspüler bleibt Wasser.	Die Filter sind blockiert.	Reinigen Sie die Grob- und Feinfilter.
	Die Filter sind nicht korrekt eingesetzt.	Kontrollieren, dass der Filtergriff in der Einrast-Position arretiert ist. Der Griff sollte gerade vom Geschirrspüler wegzeigen.
	Ablagerungen in der Ablaufpumpe.	Reinigen Sie die Ablaufpumpe. Siehe Kapitel Reinigung und Pflege.
	Deckel der Ablaufpumpe fehlt.	Sicherstellen, dass der farbige Deckel rechts vom Bodenablauf vorhanden ist. Siehe Kapitel Reinigung und Pflege.
	Knick im Ablaufschlauch.	Überprüfen Sie, ob der Schlauch frei von Knicken oder scharfen Biegungen ist.
	Der Ablaufschlauch ist blockiert.	Trennen Sie den Ablaufschlauch am Wasserablauf des Waschbeckens ab. Überprüfen Sie, ob sich Schmutz festgesetzt hat. Ist der konusförmige Teil des Rohrs so zugeschnitten, dass der Durchmesser mindestens 14 mm beträgt?
Schlechter Geruch im Geschirrspüler.	Schmutz an den Dichtungen und in den Ecken.	Reinigen Sie sie mit einer Spülbürste und einem schaumarmen Reinigungsmittel.
	Programme mit niedriger Temperatur liefen über einen längeren Zeitraum.	Lassen Sie einmal im Monat ein Programm mit einer höheren Temperatur laufen.
Das Geschirr ist nicht richtig trocken.	Der Geschirrspüler ist nicht vollständig beladen.	Beladen Sie den Geschirrspüler vollständig.
	Der Klarspüler muss nachgefüllt werden oder die Dosierung ist zu niedrig.	Füllen Sie Klarspüler nach oder erhöhen Sie die Klarspülerdosierung. Siehe Abschnitt Vor der Inbetriebnahme des Geschirrspülers und „Klarspüler“ in Abschnitt Einstellungen.
		Wählen Sie ein Programm mit einer höheren Temperatur im letzten Spülgang aus.
		Öffnen Sie die Tür leicht, nachdem das Programm beendet ist.
Die Tür lässt sich nicht schließen.	Die Körbe sind nicht richtig eingesetzt.	Kontrollieren Sie, dass die Geschirrspülerkörbe aus Kunststoff innerhalb der Korbträgerkanten sitzen und dass diese ordnungsgemäß horizontal ausgerichtet sind.
		Kontrollieren Sie, dass die Korbträger nicht von Geschirr blockiert sind und deswegen nicht in die richtige Position geschoben werden können.
Die Schaltasten reagieren nicht, wenn sie gedrückt werden.	Sie haben nach dem Öffnen der Tür zu schnell auf die Schaltasten gedrückt.	Warten Sie einen Moment und versuchen Sie es erneut.
	Die Schaltasten sind verschmutzt.	Reinigen Sie sie mit einem trockenen oder leicht angefeuchteten Tuch.
	Die Tür ist nicht weit genug offen.	Öffnen Sie die Tür, um das Bedienpanel zu aktivieren.



Technische Informationen

Technische Daten

Marke:	ASKO
Höhe:	847-902 mm
Breite:	600 mm
Tiefe:	596 mm
Gewicht:	67 kg ¹⁾
Wasserdruck:	0,03-1,0 MPa 0,3-10 kp/cm ² 3-100 N/cm ²
Stromanschluss:	Siehe Typenschild
Anschlusswerte:	Siehe Typenschild
Geräuschemission:	51 dB(A) re 1 pW

¹⁾ Das Gewicht kann aufgrund unterschiedlicher Spezifikationen variieren.

Aufstellen

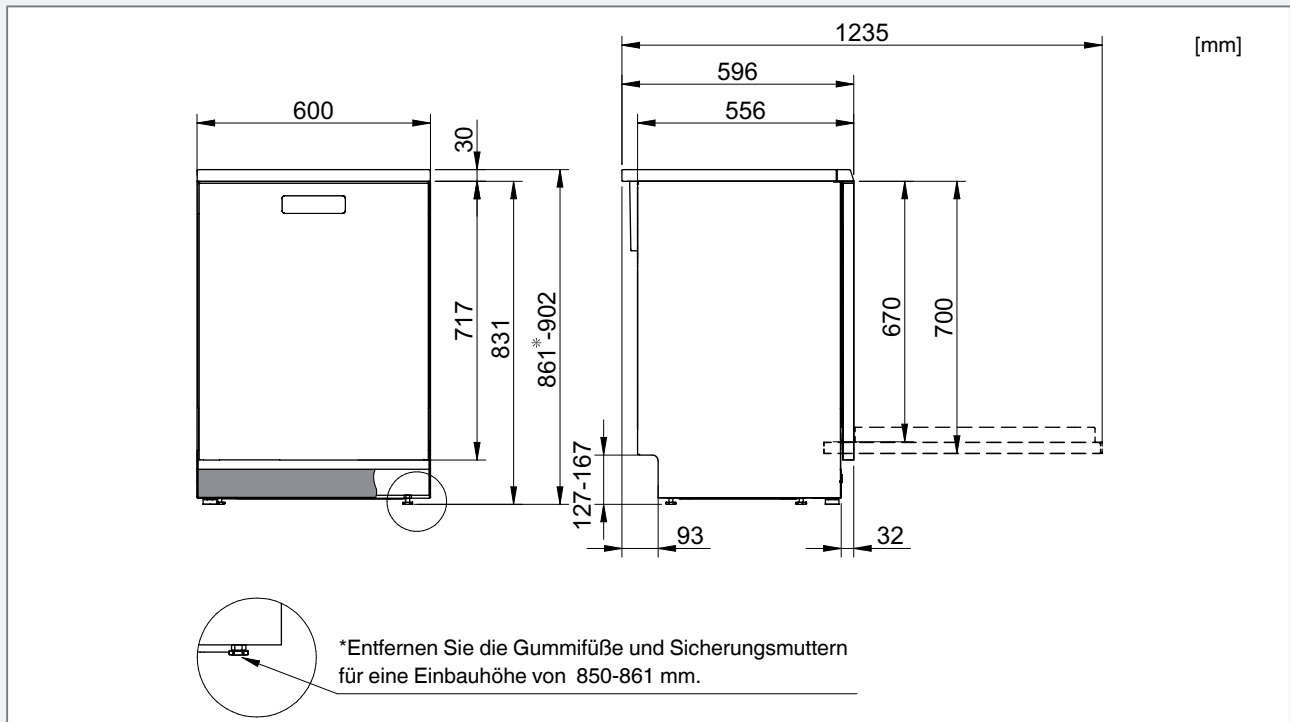

Sicherheitshinweise

- Die Installation von Elektro-, Wasser und Ablaufanschlüssen darf nur von qualifiziertem Fachpersonal vorgenommen werden.
- Halten Sie sich stets an die geltenden Vorschriften für Wasser, Ablauf und Elektrizität.
- Seien Sie vorsichtig bei der Installation! Verwenden Sie Schutzhandschuhe! Arbeiten Sie mindestens zu zweit!
- Stellen Sie zum Schutz eine wasserdichte Auffangwanne auf den Boden unter den Geschirrspüler, um Schäden durch mögliche Wasserlecks zu vermeiden.
- Bevor Sie den Geschirrspüler festschrauben, führen Sie einen Testlauf mit dem Programm Abspülen durch. Überprüfen Sie, ob Wasser in den Geschirrspüler läuft und wieder abläuft. Überprüfen Sie auch die Dichtigkeit der Anschlüsse.

! WARNUNG!

Drehen Sie die Wasserversorgung ab, wenn Sie den Geschirrspüler installieren!

! WARNUNG!

Bei allen Arten von Arbeiten muss der Hauptschalter des Gebäudes ausgeschaltet oder die Stromversorgung des Anschlusses getrennt sein.

Transportsicherung für die Tür

Vergessen Sie nicht, die Transportsicherung für die Tür zu entfernen, wenn Sie den Geschirrspüler ausgepackt haben.

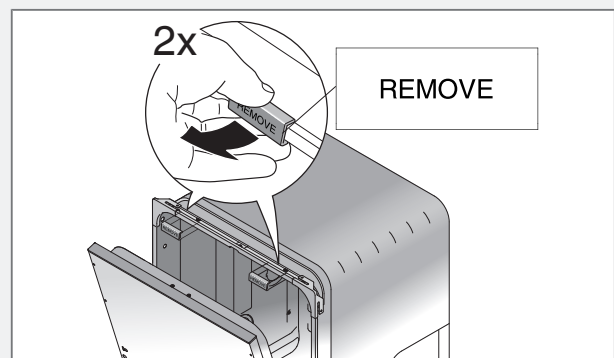

Installationsvorschläge für den Geschirrspüler

Der Geschirrspüler ist für eine freistehende Installation geeignet, kann aber auch unter einer Arbeitsplatte eingebaut werden. Beim Einbau muss sichergestellt sein, dass um den Geschirrspüler herum, zwischen der Unterseite der Arbeitsplatte und der Oberkante des Geschirrspülers sowie hinter dem Geschirrspüler ein Luftspalt von 10 mm freigelassen wird.

Aussparungen für Schläuche/Kabel benötigen einen Durchmesser von höchstens 38 mm. Vergrößern Sie die Aussparungen für Schläuche/Kabel auf einen Durchmesser von 50 mm, wenn der Geschirrspüler auch an ein automatisches Dosiersystem angeschlossen wird. Stellen Sie sicher, dass die Ränder dieser Aussparungen ebenmäßig sind, um Schäden am Zu- und Ablaufschlauch sowie am Stromkabel zu vermeiden.

Die Gestaltung der Einrichtung um den Geschirrspüler sollte auf die gewerbliche Nutzung abgestimmt sein, um dem heißen Kondenswasser standzuhalten.

Passen Sie die Höhe an und schieben Sie den Geschirrspüler in Position.

Freistehend

1. Stellen Sie sicher, dass der Geschirrspüler auf einem festen Untergrund installiert wird. Stellen Sie die Höhe des Geschirrspülers über die justierbaren Standfüße so ein, dass der Geschirrspüler eben steht. Der Geschirrspüler darf maximal 5 mm geneigt stehen.
2. Arretieren Sie die Stahlfüße, indem Sie die Sicherungsmuttern anziehen.

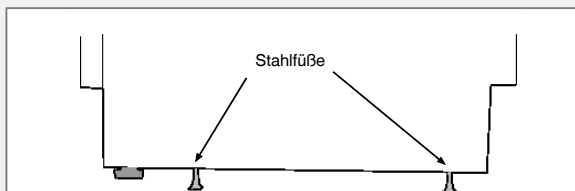

3. Nachdem die Stahlfüße richtig eingestellt sind, spannen Sie die zwei Gummifüße gegen den Boden. Die Gummifüße verhindern nun, dass der Geschirrspüler überkippt.

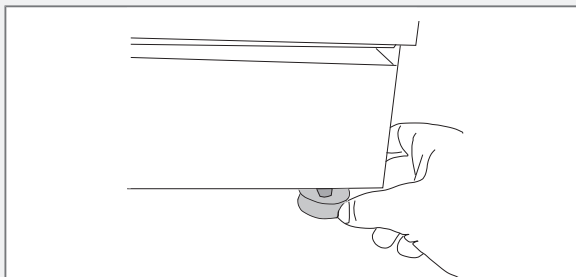

Einbau

1. Messen Sie zunächst die Höhe vom Fußboden zur Unterseite der Arbeitsplatte aus.
2. Messen Sie die Höhe vom Fußboden zur oberen Ecke des Geschirrspülers aus.
3. Stellen Sie alle Standfüße ein, indem Sie sie im Uhrzeigersinn drehen, um den Geschirrspüler anzuheben oder gegen den Uhrzeigersinn, um ihn abzusenken.

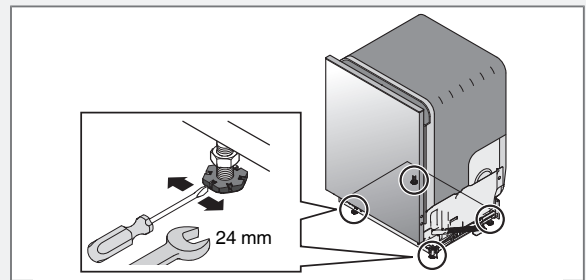

4. Überprüfen Sie, ob ein Luftspalt von mindestens 10 mm zwischen der Unterseite der Arbeitsplatte, der Oberseite des Geschirrspülers und hinter dem Geschirrspüler freigelassen wurde.
5. Ziehen Sie die Sicherungsmutter(n) an den hinteren Standfüßen an.
6. Schieben Sie den Geschirrspüler in Position.
 - Die Ablauf- und Versorgungsschläuche beim Verschieben der Maschine an ihren Aufstellungsort durchziehen. Ziehen Sie auch die Schläuche und elektrischen Leitungen für das automatische Dosiersystem durch, sofern eines angeschlossen wird.
 - Stellen Sie sicher, dass der Schlauch keine Knicke oder scharfen Biegungen aufweist und dass die Schläuche durch nichts beschädigt werden können.

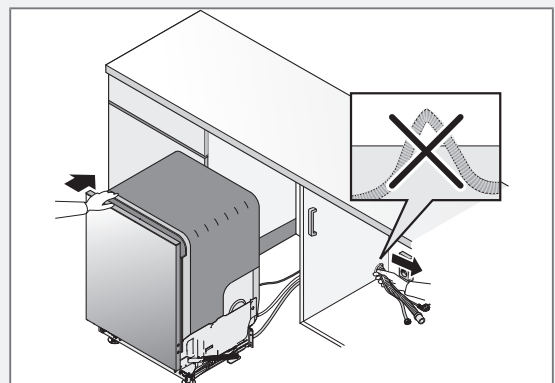

7. Nehmen Sie die letzten Anpassungen an den vorderen Standfüßen vor (der Geschirrspüler darf maximal 5 mm geneigt stehen) und ziehen Sie die Sicherungsmuttern an.
8. Nachdem die Stahlfüße richtig eingestellt sind, spannen Sie die zwei Gummifüße gegen den Boden. Die Gummifüße verhindern nun, dass der Geschirrspüler überkippt.

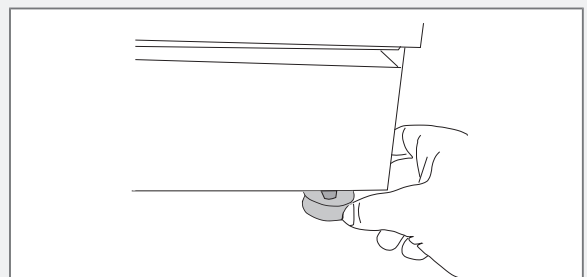

Befestigen Sie die dünne Schutzfolie.

Befestigen Sie die dünne Schutzfolie (beigefügte Dokumente) über den Schalttasten unter der Arbeitsfläche. Die dünne Schutzfolie gewährleistet eine optimale Funktion der Schalttasten und schützt die Arbeitsfläche vor Feuchtigkeit.

HINWEIS!

Die Oberfläche, auf der die dünne Schutzfolie angebracht wird, muss sauber und trocken sein.

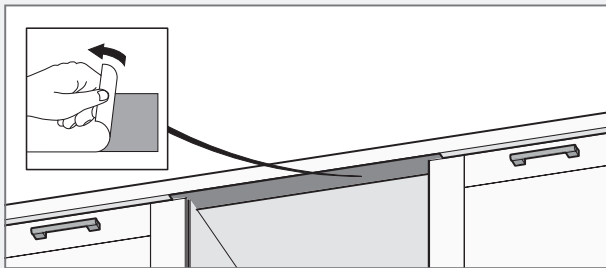

Wasserablauf

Der Geschirrspüler kann bis zu 20 l Abwasser pro Minute auspumpen. Hierfür muss der Ablauf bemessen sein.

Wenn der Ablaufschlauch an einen Anschlussnippel in der Wasserleitung des Ablaufes angeschlossen wird (siehe Bild 1), beachten Sie bitte, dass der Schlauch auf der gleichen Höhe wie die Unterseite des Spülbeckens angebracht sein muss. Andernfalls kann aus dem Spülbecken abfließendes Wasser zurück in den Geschirrspüler laufen. Der Ablaufschlauch wird an ein konisches Anschlussrohr an der Wasserleitung des Spülbeckens angeschlossen. Das konische Anschlussrohr muss so zugeschnitten sein, dass der Innendurchmesser mindestens 14 mm beträgt. Für andere Anschlussmöglichkeiten, siehe Abbildungen 2 und 3.

Der Ablaufschlauch kann um maximal 3 m verlängert werden (die Gesamtlänge darf 4,5 m nicht überschreiten). Alle Verbindungen und Anschlussrohre müssen einen Innendurchmesser von mindestens 14 mm haben. Der Ablaufschlauch sollte jedoch idealerweise durch einen neuen Schlauch ohne Verbindungen ersetzt werden.

Kein Teil des Ablaufschlauchs darf mehr als 950 mm über dem Boden des Geschirrspülers liegen. Der Schlauch darf nicht direkt in einen Bodenablauf oder Ähnliches geleitet werden. In solchen Fällen kann der Schlauch wie ein Siphon wirken und den Geschirrspüler entleeren.

Der Ablauf des Schlauchs muss mindestens 350 mm über dem Boden des Geschirrspülers liegen.

Stellen Sie sicher, dass der Ablaufschlauch keine Knicke hat.

HINWEIS!

Der Schlauch muss auf der gleichen Höhe wie die Unterseite des Spülbeckens angebracht sein.

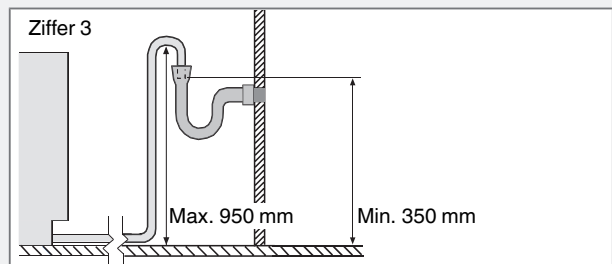
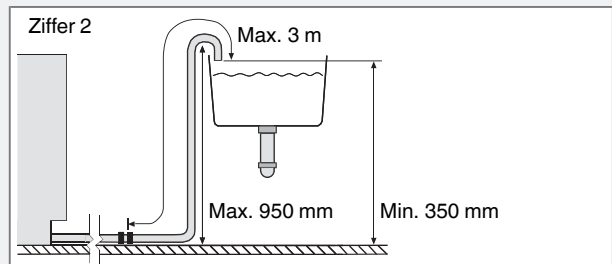
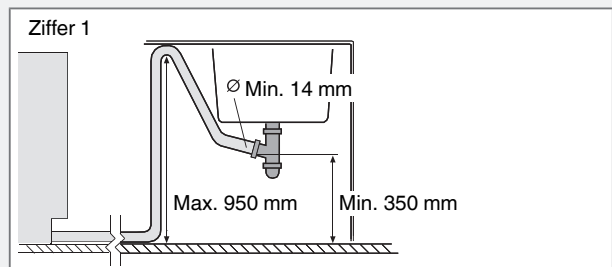

Wasseranschluss

Der Geschirrspüler kann an Warm- (max. 70 °C) oder Kaltwasser angeschlossen werden. Der Geschirrspüler passt sich automatisch an die angeschlossene Wassertemperatur an, um das beste Geschirrspülerergebnis zu erzielen. Um eine optimale Spüldauer zu erreichen, sollte der Geschirrspüler an heißes Wasser angeschlossen werden.

Der Wasserdruck muss zwischen 0,03–1,0 MPa liegen. Um eine optimale Spüldauer zu erreichen, muss der Wasserdruck mindestens 0,3 MPa betragen.

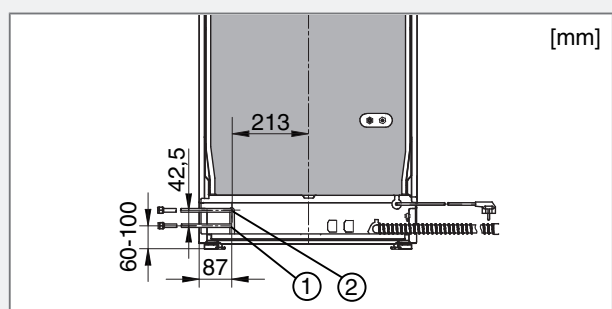

1. Anschluss für heißes oder kaltes Wasser (Wasseraufnahme: Einfach).
2. Anschluss für kaltes Wasser, wenn heißes und kaltes Wasser (Wasseraufnahme: Gemischt) installiert wird. Bei Nichtbenutzung muss der Anschluss mit einem Stopfen bedeckt werden.

Die Installation muss durch qualifiziertes Fachpersonal erfolgen.

Am Zulaufrohr muss sich ein Verschlusshahn befinden. Der Verschlusshahn muss leicht zugänglich sein, damit das Wasser abgedreht werden kann, wenn der Geschirrspüler bewegt werden muss.

Verwenden Sie nur die Versorgungsschläuche, die mit dem Geschirrspüler geliefert wurden. Verwenden Sie keine alten Schläuche oder andere lose Versorgungsschläuche.

Nach Abschluss der Installation den Absperrhahn öffnen, um den Druckaufbau zu ermöglichen und um zu kontrollieren, dass alle Verbindungen dicht sind.

Stromanschluss

Informationen zum Stromanschluss finden Sie auf dem Seriennummerschild. Diese Angaben müssen zu der Stromversorgung passen.

Der elektrische Anschluss während der Installation muss durch den Wartungspartner des Herstellers oder einer Person mit vergleichbarer fachlicher Qualifikation ausgeführt werden.

Der Geschirrspüler ist laut den einschlägigen Sicherheitsvorschriften an gebäudeseitige Spannungsvorrichtungen anzuschließen.

Der Hauptschalter des Gebäudes muss mehrpolig ausgeführt und außerhalb des Installationsbereich angeordnet sein, um nach der Installation des Geschirrspülers leicht zugänglich zu sein. Mehrfachsteckdosen, Verlängerungskabel oder Timer dürfen nicht verwendet werden.

⚠ Bei Bedarf muss bei Installation der Maschine ein Potenzialausgleich ausgeführt werden. An der Rückseite der Maschine gibt es einen Potenzialausgleich, der mithilfe einer Ringscheibe oder eines Ringkabelschuhs angeschlossen werden muss.

Gemäß Herstellerempfehlungen muss der Geschirrspüler laut dem tatsächlichen Design bei der Lieferung angeschlossen werden. Für den etwaigen Austausch von elektrischen Kabeln müssen Aderendhülsen verwendet werden, die denen entsprechen, die zusammen mit der Maschine geliefert wurden. Bitte halten Sie sich an den Schaltplan, der mit der Maschine geliefert wurde. Beim Wechsel von Elektrokabeln zum einphasigen Betrieb, müssen H05V5V2-F 3x1.0 mm² verwendet werden.

Der Austausch elektrischer Kabel sowie Reparaturen und die Wartung, die mit Sicherheit oder Leistung zu tun haben, müssen durch den Kundendienstpartner des Herstellers oder durch eine Person mit vergleichbaren fachlichen Qualifikationen ausgeführt werden.

HINWEIS!

Der Hersteller haftet nicht für Schäden, die durch Mängel oder Fehler in der elektrischen Installation entstehen.

Anschluss an ein automatisches Dosiersystem

Der Geschirrspüler kann an ein automatisches Dosiersystem für handelsübliches Geschirrspülmittel und Klarspüler angeschlossen werden. Dies erleichtert den täglichen Gebrauch und verringert die Gefahr der Überdosierung.

Der Anschluss an ein automatisches Dosiersystem muss durch den Systemhersteller oder von einer Person mit vergleichbaren fachlichen Qualifikationen angeschlossen werden.

Schließen Sie das Dosiersystem an der Rückseite des Geschirrspülers an.

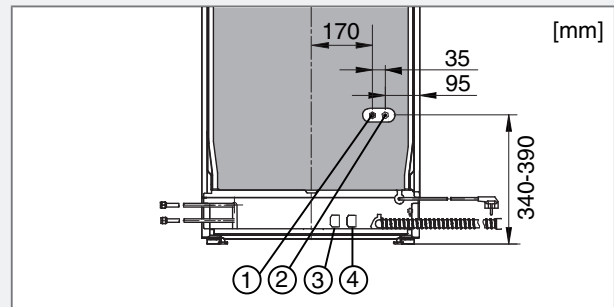

1. Anschluss für Geschirrspülmittel (Schlauchdurchmesser 6 mm). Den Stopfen entfernen und den Schlauch anschließen.
2. Anschluss für Klarspüler (Schlauchdurchmesser 4 mm). Den Stopfen entfernen und den Schlauch anschließen.
3. Anschluss zur Verkabelung für den Geschirrspülmittel-Impuls (230 V).
4. Anschluss zur Verkabelung für den Klarspüler-Impuls (230 V).

In Abschnitt Einstellungen auf Seite 10 werden der Prozess zur Aktivierung eines automatischen Dosiersystems und die Belüftung des Systems beschrieben.

! WARNUNG!

Vorsicht, Hochspannung! Die mitgelieferten Schutzkappen müssen während der Installation und bei Trennung des Dosiersystems am Geschirrspüler auf die Kabel des automatischen Dosiersystems aufgesteckt werden. Die Schutzkappen beugen dem Kontakt mit Hochspannung vor und verhindern, dass Wasser und Schmutz in die elektrischen Leitungen eindringen kann.

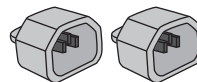

! WARNUNG!

Es ist zu beachten, dass der Umgang mit handelsüblichem Geschirrspülmittel und handelsüblichem Klarspüler Risiken birgt. Deswegen müssen bei der Handhabung dieser Produkte Schutzhandschuhe und eine Schutzbrille getragen werden.

Die Sicherheitshinweise des Herstellers zur Handhabung und Lagerung von Geschirrspülmittel und Klarspüler müssen eingehalten werden.

Verdünntes Geschirrspülmittel und Klarspüler

Zur vorschriftsmäßigen Verdünnung von Geschirrspülmittel und Klarspüler berechnen Sie die Dosis anhand der Wassermenge in der Maschine.

Wassermenge in der Maschine:

- 3,5 Liter für Geschirrspülmitteldosis
- 3,5 Liter für Klarspülerdosis

Service

Lesen Sie Kapitel Problemlösung , bevor Sie sich an den Kundendienst wenden. Notieren Sie die Angaben auf dem Typenschild, das sich an der rechten Innenseite des Geschirrspülers befindet. Notieren Sie die Artikelnummer (1) und die Seriennummer (2).



Programmübersicht

Programm	Temperatur Vorspülen ¹⁾	Temperatur Hauptspülen	Temperatur Spülen	Temperatur letzter Spülgang	Verbrauchswerte ²⁾				
					Kaltwasser ³⁾		Warmwasser ⁴⁾		Wasserverbrauch (Liter)
					Spüldauer ⁵⁾ (ca. Std.:Min.)	Energieverbrauch (ca. kWh)	Spüldauer ⁵⁾ (ca. Std.:Min.)	Energieverbrauch (ca. kWh)	
Kurzprogramm	60 °C			82 °C	0:10	1,2	0:05	0,8	8
Kurzprogramm Universal	60 °C		70 °C	82 °C	0:20	1,3	0:15	0,8	12
Universal	60 °C		70 °C	82 °C	0:20	1,4	0:15	0,9	12
Universal Plus	60 °C		70 °C	82 °C	0:25	1,5	0:20	0,9	15
Intensiv	40 °C		65 °C / 70 °C	82 °C	1:00	2,0	1:00	1,2	18
Weingläser			50 °C	50 °C	0:15	0,8	0:15	0,3	12
Biergläser			--- °C	--- °C	0:15	0,5	0:10	0,3	12
Abspülen			--- °C		0:02	0,01	0:02	0,01	5
Ablaufen					0:02	0,01	0:02	0,01	0

1) Um die optimale Programmfunktion im Vorspül- und Hauptspülgang zu gewährleisten, muss ein automatisches Dosiersystem für Geschirrspülmittel angeschlossen werden (ansonsten wird der Vorspülgang des Programms deaktiviert).

2) Die Verbrauchswerte können je nach Temperatur des Leitungswassers, der Raumtemperatur, der Beladungsmenge, der getroffenen Auswahl usw. variieren.

3) Kaltwasseranschluss, ca. 15 °C.

4) Warmwasseranschluss, ca. 65 °C.

5) Bei kurzen Programmen kann sich durch die Regeneration des Wasserenthärters die Spüldauer eventuell um bis zu 10 Minuten verlängern.

Kurzanleitung ASKO DWCFS5936

1.



Den Geschirrspülerkorb auf den Korbträgern anordnen.

Achten Sie darauf, dass die Geschirrspülerkörbe aus Kunststoff innerhalb der Korbträgerkanten angeordnet sind.

2.

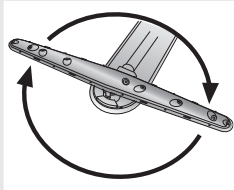

Achten Sie darauf, dass sich die Sprüharme frei bewegen können.

3.



Geschirrspülmittel und Klarspüler kontrollieren/hinzufügen

Geschirrspülmittel und Klarspüler hinzufügen, um ein gutes Spül- und Trockenergebnis zu erhalten.

4.



Salz kontrollieren/hinzufügen

Füllen Sie Salz nach, damit Sie ein gutes Spül- und Trockenergebnis erhalten.

✱ Salznachfüllanzeige nachfüllen.

5.

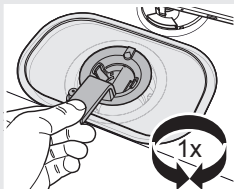

Filter kontrollieren/reinigen

Grobfilter leeren und Feinfilter bei Bedarf reinigen.

Arretieren Sie den Filter, indem Sie den Griff im Uhrzeigersinn bis zur Einrast-Position drehen. Der Griff sollte gerade aus dem Geschirrspüler herausragen.

6.

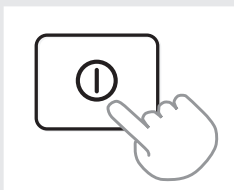

>

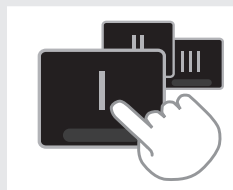

>



ASKO



CE

de (04-19)