

ASKO



Istruzioni per l'uso
FRIGORIFERO

R31831I
R31834I
R31831EI
R31834EI

SOMMARIO

Il tuo frigorifero

Introduzione	4
EU EPREL database	4

Istruzioni di sicurezza

5

Montaggio e collegamento

Selezione della posizione	11
Collegamento dell'apparecchio	12
Cambiare il lato di apertura dello sportello/incassare l'apparecchio in una credenza.	13

Prima di utilizzare l'apparecchio per la prima volta

Prima di utilizzare l'apparecchio per la prima volta	14
Consiglio per il risparmio energetico	14

Descrizione dell'apparecchio

Dell'apparecchio	15
Comandi dell'apparecchio	16
Fornitura interna dell'apparecchio	21

Conservazione degli alimenti

Distribuzione consigliata	25
Evitare la contaminazione del cibo	26
Conservazione di cibi freschi nel frigorifero	26

Manutenzione

Sbrinamento dell'apparecchio	27
Pulizia dell'apparecchio	27

SOMMARIO

Errori

Tabella errori	29
----------------	----

Aspetti ambientali

Smaltimento dell'imballo e dell'apparecchio	31
---	----

Simboli utilizzati



Informazioni importanti



Suggerimento



Avvertenza; Rischio di incendio / materiali infiammabili

Introduzione

Congratulazioni per aver scelto questo frigorifero. Questo prodotto è stato progettato con particolare attenzione alla semplicità di funzionamento e al massimo comfort.

Queste istruzioni per l'uso illustrano come utilizzare al meglio l'elettrodomestico. Le istruzioni contengono informazioni sul funzionamento dell'elettrodomestico e alcune indicazioni generali che ti aiuteranno nell'utilizzo.



Assicurati di leggere le istruzioni di sicurezza prima di utilizzare l'apparecchio!

Prima di usare l'elettrodomestico assicurati di aver letto approfonditamente le informazioni, conservandole anche per utilizzi futuri.

Una sezione relativa alle informazioni di montaggio è disponibile separatamente.

EU EPREL database

Le informazioni sul prodotto sono disponibili su www.asko.com/energylabel, dove è presente anche un link per l'European Product Database for Energy Labelling, EPREL. Oppure puoi visitare direttamente il sito <https://eprel.ec.europa.eu>. Segui le istruzioni per effettuare la ricerca in base al nome del modello (le informazioni necessarie sono riportate sulla targhetta di identificazione).

Prima di installare e utilizzare l'apparecchio, leggere attentamente le istruzioni fornite. Il produttore non è responsabile in caso di lesioni e danni provocati da un montaggio e un utilizzo non corretti.

Conservare sempre le istruzioni insieme all'apparecchio per futura consultazione.

Sicurezza dei bambini e delle persone più vulnerabili

- Questo apparecchio non è destinata all'utilizzo da parte di persone (inclusi i bambini) con capacità fisiche, sensoriali o mentali ridotte o senza adeguate esperienze e conoscenze, a meno che non siano sorvegliate e istruite sull'uso corretto dell'apparecchio da una persona responsabile della loro sicurezza.
- I bambini devono essere tenuti sotto sorveglianza per accertarsi che non giochino con l'apparecchio.
- Le operazioni di pulizia e di manutenzione non devono essere eseguite da bambini non sorvegliati.
- Tenere tutti gli imballaggi lontano dai bambini.

Solo per i mercati europei

- Questo apparecchio può essere utilizzato da bambini di età superiore a 8 anni e da persone con capacità fisiche, sensoriali o mentali ridotte o senza adeguate esperienze e conoscenze, purché sorvegliate e istruite sull'uso corretto dell'apparecchio e sui pericoli connessi.
- I bambini non devono giocare con l'apparecchio.
- Le operazioni di pulizia e di manutenzione non devono essere eseguite da bambini non sorvegliati.
- I bambini di età compresa tra 3 e 8 anni possono caricare e scaricare liberamente gli apparecchi di refrigerazione.

Sicurezza generale

- La lampadina di questo elettrodomestico è adatta esclusivamente per l'illuminazione dell'apparecchio stesso. La lampadina non è adatta per l'illuminazione di ambienti domestici.
- **AVVERTENZA!** L'apparecchio è progettato per l'uso in ambienti domestici e affini come
 - aree cucina attrezzate in negozi, uffici e altri ambienti di lavoro;
 - case coloniche, stanze di alberghi, motel e altre strutture ricettive;
 - ambienti come bed & breakfast;
 - attività non al dettaglio come catering o simili.
- **AVVERTENZA!** Non ostruire le aperture di ventilazione, controllare che non vi siano ostruzioni nell'apparecchio o nella struttura integrata.
- **AVVERTENZA!** Non utilizzare dispositivi meccanici o altri mezzi diversi da quelli consigliati dal produttore per accelerare il processo di scongelamento.
- **AVVERTENZA!** Non danneggiare il circuito di refrigerazione.
- **AVVERTENZA!** Non utilizzare elettrodomestici per la pulizia dei vani per alimenti dell'apparecchio, se non del tipo consigliato dal produttore.
- **AVVERTENZA!** Non usare acqua nebulizzata e vapore per pulire l'apparecchio.
- **AVVERTENZA!** Pulire l'apparecchio con un panno morbido inumidito. Utilizzare solo detersivi neutri. Non utilizzare prodotti abrasivi, tamponi abrasivi, solventi od oggetti metallici.
- **AVVERTENZA!** Non conservare sostanze esplosive, come bombolette spray con propellente infiammabile in questo apparecchio.
- **AVVERTENZA!** Se danneggiato, il cavo di alimentazione dev'essere sostituito dal produttore, da un rappresentante del servizio di assistenza o da personale egualmente qualificato per evitare situazioni pericolose.

Montaggio

- **AVVERTENZA!** Questo apparecchio deve essere collegato da un installatore autorizzato.
- Rimuovere interamente l'imballaggio.
- Non montare né utilizzare un apparecchio danneggiato.
- Rispettare le istruzioni di installazione fornite con l'apparecchio.
- Prestare costante attenzione nello spostamento dell'apparecchio a causa del suo peso. Indossare sempre guanti di sicurezza.
- Assicurarsi che l'aria possa circolare intorno all'apparecchio.
- Attendere almeno 4 ore prima di collegare l'apparecchio all'alimentazione. Ciò è necessario per consentire all'olio di fluire nuovamente nel compressore.
- Non installare l'apparecchio vicino a termosifoni o cucine, fornelli o piani cottura.
- Non installare l'apparecchio in luoghi esposti alla luce solare diretta.
- Non installare l'apparecchio in aree eccessivamente umide o fredde, come seminterrati, garage o cantine.
- Quando si sposta l'apparecchio, sollevarlo dal bordo anteriore per evitare di graffiare il pavimento.
- **AVVERTENZA!** Quando si posiziona l'apparecchio, assicurarsi che il cavo di alimentazione non sia incastrato o danneggiato.

Collegamento elettrico

- **AVVERTENZA!** Rischio di incendio e scosse elettriche.
- L'apparecchio necessita di messa a terra.
- Tutti i collegamenti elettrici devono essere effettuati da un tecnico qualificato.
- Accertarsi che le informazioni elettriche sulla targhetta siano in accordo con i requisiti di alimentazione. In caso contrario contattare un elettricista.
- Utilizzare sempre una presa antiurto correttamente installata.
- Non utilizzare adattatori multi-spina e prolunghe.
- Assicurarsi di non danneggiare i componenti elettrici (spina di alimentazione, cavo di rete, compressore, ecc.). Contattare il servizio di assistenza o un elettricista per cambiare i componenti elettrici.
- Il cavo di alimentazione deve rimanere al di sotto del livello della spina di alimentazione._
- Collegare la spina di alimentazione alla presa di corrente solo alla fine dell'installazione. Assicurarsi che vi sia accesso alla spina di rete dopo l'installazione.
- Non tirare il cavo di alimentazione per scollegare l'apparecchio. Tirare sempre la spina di alimentazione.
- **AVVERTENZA!** Non collocare prese multiple o alimentatori portatili sul retro dell'apparecchio.
- Se un apparecchio fisso non è dotato di cavo di alimentazione e di spina, o di altro dispositivo di disconnessione dall'alimentazione di rete, con una separazione dei contatti in tutti i poli che consenta la disconnessione completa alle condizioni di categoria di sovratensione III, le istruzioni dovranno specificare la necessità di incorporare tali dispositivi di disconnessione nel cablaggio fisso in conformità delle norme di cablaggio. Questo vale anche per gli apparecchi con cavo di alimentazione e spina quando, dopo aver installato l'apparecchio, la spina non è accessibile. Se si desidera installare un collegamento fisso, assicurarsi che sia installato un interruttore onnipolare con una separazione dei contatti di almeno 3 mm.

Utilizzo

- **AVVERTENZA!** Rischio di lesioni, ustioni, scosse elettriche o incendi.
- Non modificare le specifiche di questo apparecchio.
- Non inserire apparecchi elettrici (ad esempio gelatiere) all'interno dell'apparecchio a meno che non siano dichiarati compatibili dal produttore.
- Fare attenzione a non danneggiare il circuito di refrigerazione.
- Esso contiene isobutene (R600a), gas naturale con un alto livello di compatibilità ambientale. Si tratta di un gas infiammabile.
- Se si verificano danni al circuito di refrigerazione, assicurarsi che non vi siano fiamme e sorgenti di ignizione all'interno della stanza. Areare il locale.
- Non lasciare che oggetti caldi tocchino le parti in plastica dell'apparecchio.
- Non conservare gas infiammabili e liquidi nell'apparecchio.
- Non collocare prodotti infiammabili o articoli bagnati con prodotti infiammabili all'interno, vicino o sull'apparecchio.
- Non toccare il compressore o il condensatore. La loro temperatura è bollente.

Pulizia e manutenzione

- **AVVERTENZA!** Rischio di lesioni o danni all'apparecchio.
- Prima della manutenzione, disattivare l'apparecchio e scollegare la spina dalla presa di corrente.
- Questo apparecchio contiene idrocarburi nell'unità di raffreddamento. La manutenzione e la ricarica dell'unità devono essere eseguite esclusivamente da una persona qualificata.
- Esaminare regolarmente lo scarico dell'apparecchio e pulirlo laddove necessario. Se lo scarico è bloccato, l'acqua sbrinata tenderà ad accumularsi sul fondo dell'apparecchio.

Smaltimento

- **AVVERTENZA!** Rischio di lesioni o soffocamento.
- Scollegare l'apparecchio dalla rete elettrica.
- Tagliare il cavo di alimentazione e gettarlo via.
- Rimuovere lo sportello per impedire che bambini e animali domestici rimangano rinchiusi all'interno dell'apparecchio.
- Il circuito di refrigerazione e i materiali isolanti di questo apparecchio sono compatibili con gli ambienti di utilizzo.
- La schiuma isolante contiene gas infiammabile. Contattare l'autorità comunale per ottenere le informazioni relative a un corretto smaltimento dell'apparecchio.
- Non danneggiare la parte dell'unità di raffreddamento che si trova vicino allo scambiatore di calore.

MONTAGGIO E COLLEGAMENTO

Selezione della posizione

- Posizionare l'apparecchio in una stanza asciutta e ben areata. Il campo di temperatura ambiente consentito per l'apparecchio dipende dalla sua classe climatica, indicata sulla targhetta del modello.

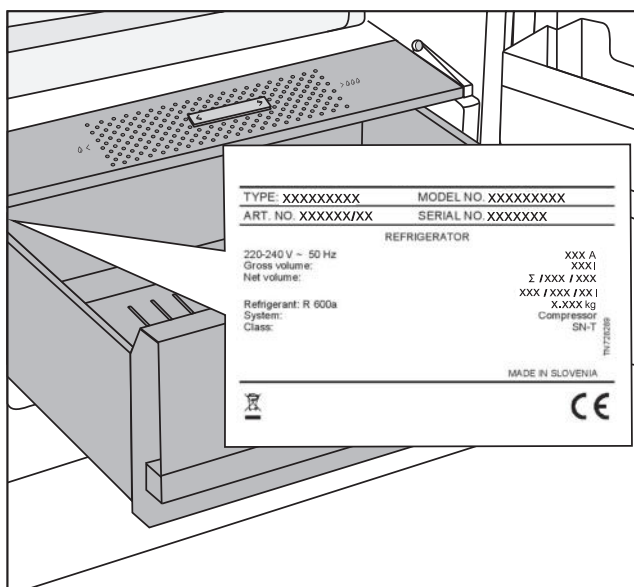

- Non posizionare l'apparecchio vicino a una fonte di calore, come un fornello a gas, un radiatore o una caldaia, e non esporlo alla luce diretta del sole.

Descrizione	Classe climatica	Campo di temperatura ambiente °C	Umidità relativa
La temperata estesa	SN	tra +10 e +32	≤ 75%
La temperata	N	tra +16 e +32	
La subtropicale	ST	tra +16 e +38	
La tropicale	T	tra +16 e +43	



Non collocare l'apparecchio in locali la cui temperatura possa scendere al di sotto dei 5° C: in quanto potrebbe non funzionare correttamente o diventare difettoso!



L'apparecchio non è compatibile con utilizzi all'aperto e non dev'essere esposto alla pioggia.

- L'apparecchio deve essere posizionato a una distanza di almeno 5 cm da una cucina elettrica o a gas e ad almeno 30 cm da termosifoni o stufe. Se tali distanze non possono essere mantenute è necessario installare un pannello isolante.

MONTAGGIO E COLLEGAMENTO

- L'apparecchio dev'essere posizionato a una distanza di circa 5 cm dal muro, dal retro e dai lati di un armadio. Un armadio da cucina sopra il frigorifero deve avere uno spazio di almeno 5 cm tra il retro della credenza e il muro. Ciò è necessario per garantire un afflusso sufficiente aria di raffreddamento per il condensatore.
- La spina dell'apparecchio installato deve rimanere accessibile!



Posizionare l'apparecchio in una stanza con un volume d'aria sufficiente. La stanza deve garantire un volume d'aria pari ad almeno 1 m³ di per ogni 8 grammi di refrigerante.

La quantità di refrigerante è indicata sulla targhetta di identificazione sul lato interno dell'apparecchio.

- L'unità della cucina nella quale dev'essere installato l'apparecchio deve avere un'apertura di almeno 200 cm² alla base per consentire una sufficiente circolazione dell'aria.
- L'uscita dell'aria dell'apparecchio si trova in alto. Assicurarsi che la presa non sia bloccata. Il blocco della presa può provocare danni all'apparecchio.



Attenzione:

Prima di montare gli apparecchi a incasso l'uno accanto all'altro in una credenza o in un'altra struttura è necessario installare un dispositivo accessorio anticondensa.

Per motivi di sicurezza, tale accessorio dev'essere montato da un installatore riconosciuto!

Collegamento dell'apparecchio

- Collegare l'apparecchio alla rete elettrica con una spina. La presa dev'essere collegata a terra. La tensione nominale e la frequenza richieste per l'apparecchio sono indicate sulla sua targhetta/etichetta identificativa, insieme alle informazioni di base.
- L'apparecchio dev'essere collegato alla rete elettrica e messo a terra in conformità con le norme e i regolamenti vigenti. L'elettrodomestico può sopportare piccole variazioni nella tensione di rete fino a un massimo di più o meno 6%.



Se non si utilizza l'apparecchio per periodi prolungati, è necessario spegnerlo con il pulsante corrispondente e scollegarlo dalla rete. Svuotare, sbrinare e pulire l'apparecchio e lasciare socchiuso lo sportello.

MONTAGGIO E COLLEGAMENTO



Pericolo di ustioni da congelamento

Per evitare ustioni da congelamento non toccare né ingerire cibi congelati in nessuno caso.



In caso di difetto o interruzione di corrente, non aprire il vano congelatore a meno che l'apparecchio non sia stato messo in funzione per una durata superiore alle ore indicate sulla targhetta corrispondente (tempo di aumento della temperatura). Dopo questo tempo, è necessario consumare il cibo congelato o assicurarsi che sia adeguatamente raffreddato (ad esempio, trasferendolo su un altro apparecchio).

Cambiare il lato di apertura dello sportello/incassare l'apparecchio in una credenza.

Le informazioni relative al cambiamento del lato di apertura dello sportello e al montaggio dell'apparecchio all'interno di una credenza sono allegate separatamente alle istruzioni di installazione.

Prima di utilizzare l'apparecchio per la prima volta

Non collegare l'apparecchio alla rete elettrica prima di aver letto attentamente le istruzioni relative a un uso corretto e sicuro dello stesso. Poiché queste istruzioni sono relative a vari tipi e modelli, è possibile che le istruzioni per l'uso si riferiscano a configurazioni o componenti non disponibili sul dispositivo acquistato. Si consiglia di conservare queste istruzioni per uso futuro. Se si desidera vendere l'apparecchio, allegare anche le istruzioni per l'uso.

Ispezionare l'apparecchio per eventuali danni e/o irregolarità. Se l'apparecchio è danneggiato, contattare il negozio da cui è stato acquistato.

Lasciare l'apparecchio in posizione verticale per almeno 4 ore prima di collegarlo alla rete elettrica. Ciò riduce il rischio di malfunzionamenti derivanti da effetti indesiderati causati all'unità di refrigerazione dalle condizioni di trasporto.

Prima di utilizzare l'apparecchio per la prima volta, la parte interna e tutti gli accessori interni devono essere puliti con acqua tiepida e un detergente neutro. Strofinare le parti pulite con un panno imbevuto d'acqua tersa e asciugarle accuratamente.

Se si utilizza l'apparecchio per la prima volta, non mettere del cibo all'interno fino a che la temperatura non diminuisce fino a raggiungere la temperatura impostata.

Consiglio per il risparmio energetico

- Installare l'apparecchio attenendosi alle istruzioni per l'uso.
- Non aprire lo sportello più del necessario.
- Non coprire o ostruire mai le aperture di ventilazione.
- Provvedere il più rapidamente possibile alla sostituzione della guarnizione dello sportello qualora sia danneggiata o ne impedisca la chiusura corretta.
- Conservare gli alimenti in contenitori ben sigillati o confezioni adatte.
- Lasciare raffreddare il cibo a temperatura ambiente prima di inserirlo nell'apparecchio.
- Scongelare il cibo nel comparto frigorifero.
- Distanziare uniformemente i ripiani nel comparto frigorifero. Posizionare il cibo in modo che l'aria possa circolare liberamente nell'apparecchio (seguire le raccomandazioni per l'ubicazione degli alimenti incluse nelle istruzioni).
- Se l'apparecchio è dotato di una ventola, assicurarsi che le aperture di ventilazione siano mantenute libere.
- Più bassa è la temperatura impostata, maggiore sarà il consumo energetico.

DESCRIZIONE DELL'APPARECCHIO

Dell'apparecchio

Questo prodotto contiene una sorgente luminosa di classe di efficienza energetica (E).

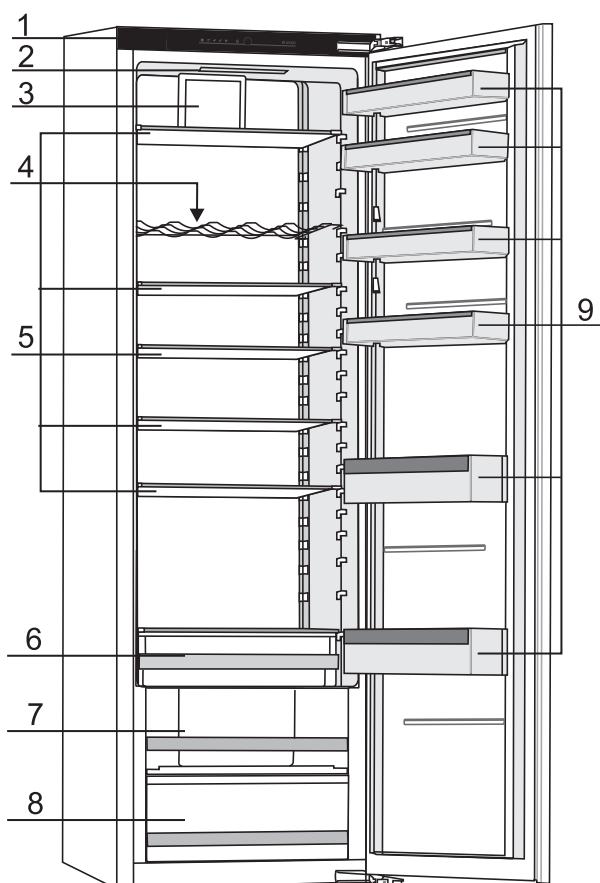

1. Unità di controllo
2. Illuminazione LED
3. CoolFlow con ionizzatore dell'aria (+ interruttore per accendere/spegnere) *
4. Supporto per le bottiglie
5. Ripiani in vetro
6. Cassetto superiore
7. Cassetto per la verdura e regolatore di umidità
8. Cassetto per la verdura
9. Contenitori della porta

DESCRIZIONE DELL'APPARECCHIO

Comandi dell'apparecchio

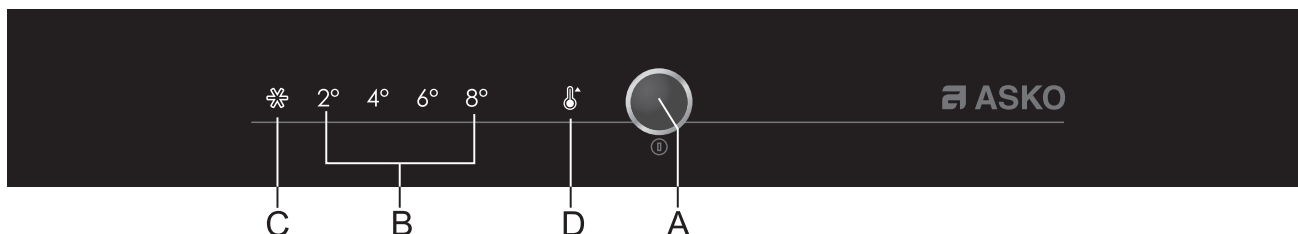

- A Tasto per accendere e spegnere l'apparecchio e per le impostazioni della temperatura e delle altre funzioni supplementari
- B Visualizzazione della temperatura impostata del frigorifero
La temperatura impostata si illumina
- C Visualizzazione del funzionamento intensivo di raffreddamento
Il simbolo C si illumina quando il raffreddamento intensivo è attivato
- D Visualizzazione dell'allarme di temperatura

Impostare la temperatura all'interno dell'apparecchio o una funzione premendo di seguito il pulsante A. Premendo per la prima volta inizia a lampeggiare il valore o la funzione attualmente impostata, continuando a premere ogni volta aumenta di una impostazione avanti. Le impostazioni seguono in senso circolare da destra verso sinistra. Durante l'impostazione la visualizzazione lampeggia. Tre secondi dopo il rilascio del tasto, l'impostazione viene automaticamente salvata e si illumina il simbolo corrispondente.

Accendere/spegnere l'apparecchio



Accendere l'apparecchio: Premere il tasto A e tenerlo premuto per 3 secondi.

Spegnere l'apparecchio: Premere di nuovo il tasto A e tenerlo premuto per 3 secondi (l'apparecchio è spento ma è ancora sotto tensione elettrica).

DESCRIZIONE DELL'APPARECCHIO

Selezione della temperatura nell'apparecchio



- L'apparecchio è impostato in fabbrica alla temperatura raccomandata di 4° C.
- Dopo l'accensione dell'apparecchio potrebbe richiedere diverse ore fino a raggiungere la temperatura impostata, quindi non mettere prima di ciò gli alimenti.

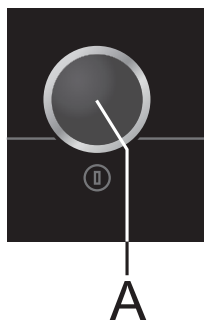

- Impostare la temperatura desiderata col tasto **A**.
- Premere il tasto **A** ripetutamente fino a quando si illumina la temperatura desiderata.
- Premendo la prima volta inizia a lampeggiare il valore attualmente impostato o la funzione, continuando a premere ogni volta il tasto **A** si aumenta di una impostazione avanti (in senso circolare da destra verso sinistra).
- Dopo tre secondi l'impostazione smette di lampeggiare, viene salvata e si illumina.

I numeri 2, 4, 6 e 8 rappresentano la temperatura in ° C nel frigorifero.

- Si raccomanda di impostare la temperatura a + 4° C in quanto la qualità e la freschezza degli alimenti si conserva in tal modo a lungo.
- Se la temperatura dell'ambiente in cui è installato l'apparecchio è inferiore ai 16° C, si consiglia di impostare la temperatura inferiore ai 4° C.

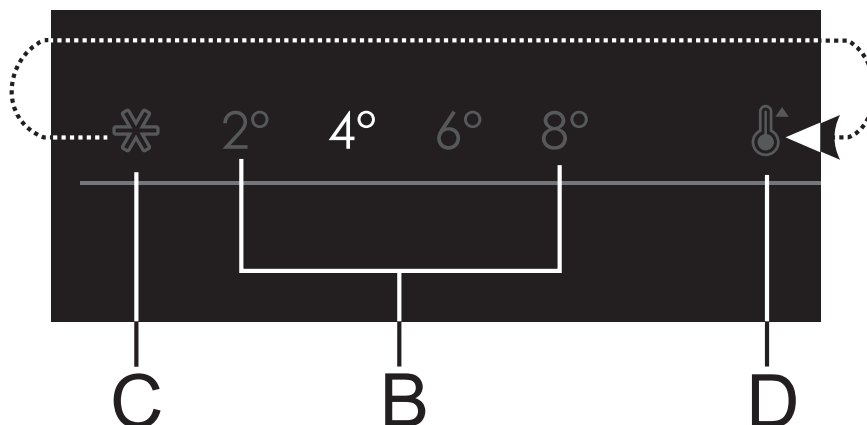

DESCRIZIONE DELL'APPARECCHIO

Raffreddamento rapido (SuperCool)

L'apparecchio ha la funzione di raffreddamento rapido. Questa funzione riduce la temperatura nel minor tempo possibile nello scomparto del frigorifero. Attivare questa funzione 24 ore prima di porre una grande quantità di alimenti freschi nell'apparecchio.



Quando si seleziona la funzione di raffreddamento rapido, l'apparecchio funziona alla massima capacità. Durante questo tempo può causare più rumore.

- Attivare il raffreddamento rapido premendo diverse volte il tasto **A** fino a quando si illumina il simbolo **C**.
- Disattivare il raffreddamento rapido selezionando col tasto **A** la temperatura desiderata (**B**).

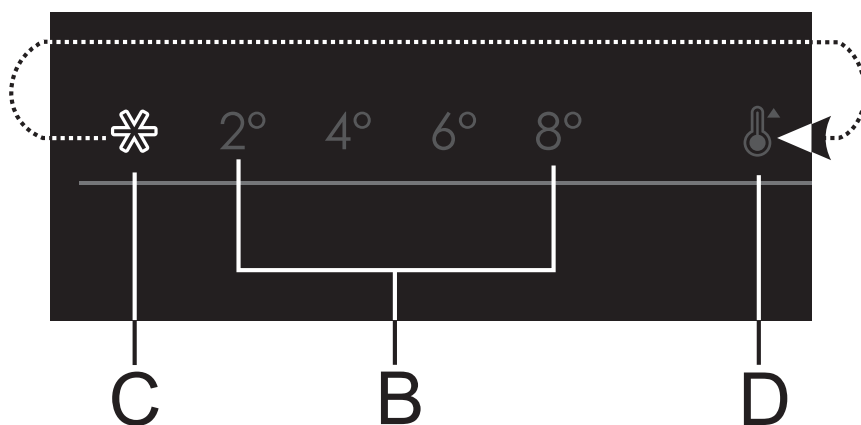

Regolando la temperatura dello scomparto del frigorifero, mentre è attiva la funzione di raffreddamento rapido, la funzione di raffreddamento rapido verrà disattivata immediatamente.



Quando la funzione di raffreddamento rapido non viene disattivata manualmente, si spegne automaticamente dopo circa sei ore. Dopo di ciò la temperatura ritorna all'ultima temperatura impostata.



Se si verifica un'interruzione di corrente elettrica quando la funzione è attivata, la funzione si riattiva appena torna la corrente elettrica.

DESCRIZIONE DELL'APPARECCHIO

Allarme di porta aperta



A

Se lo sportello rimane aperto per troppo tempo, verrà riprodotto un segnale acustico di allarme.

Spegnere l'allarme

1. Chiudere la porta.
 - L'allarme si spegnerà.



Se si disattiva l'allarme solo premendo il tasto A, l'allarme dopo un determinato tempo si riattiverà se la porta resta ancora aperta.

DESCRIZIONE DELL'APPARECCHIO

Allarme di temperatura alta

Se nell'apparecchio si crea una temperatura troppo elevata, si attiva un allarme acustico (tono interrotto) e il simbolo **D** lampeggia. Per una temperatura alta, ci sono diverse cause:

- La porta di uno dei due scomparti forse è troppo a lungo o troppo spesso aperta.
- La porta non si chiude correttamente.
- Sono stati inseriti troppi cibi freschi contemporaneamente.



Ogni volta che si riaccende l'apparecchio, ci vuole del tempo per raggiungere la temperatura corretta. Pertanto, l'allarme viene disattivato per le prime 24 ore dopo l'accensione dell'apparecchio per evitare l'attivazione non necessaria dell'allarme.

Spegnere l'allarme

1. Toccare il tasto **A** per disattivare l'allarme.

- L'allarme si spegnerà.
- Il simbolo **D** lampeggia fino a quando non viene raggiunta la temperatura adatta.



Premendo il tasto **A** per la prima volta viene silenziato l'allarme, premendo ancora si cambiano già le impostazioni dell'apparecchio.



Se l'allarme non viene fermato manualmente e la temperatura rimane troppo alta, il segnale acustico risuonerà per qualche minuto ogni mezz'ora e all'apertura dello sportello.

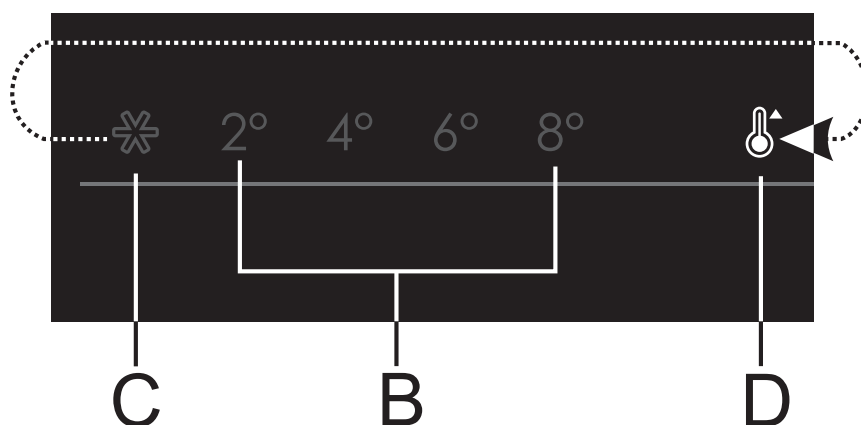

DESCRIZIONE DELL'APPARECCHIO

Fornitura interna dell'apparecchio

Ripiano

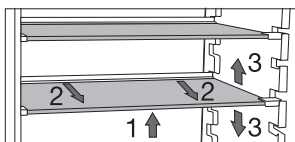

I ripiani sono realizzati in vetro di sicurezza. Per modificare l'altezza del ripiano, sollevare la parte anteriore del ripiano (1). Afferrare il retro del ripiano e tirarlo delicatamente in avanti (2). Spostare il ripiano su una posizione più alta o più bassa (3).

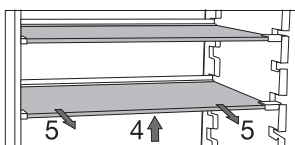

Per rimuovere il ripiano dal frigorifero, sollevare la parte anteriore del ripiano (4). Afferrare il lato posteriore del ripiano ed estrarlo dall'apparecchio (5).

Supporto metallico per le bottiglie

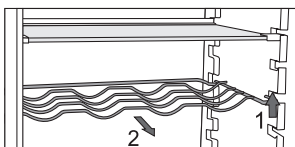

Il peso massimo del supporto è di 9 bottiglie con un contenuto di 0,75 l ossia di 13 kg di peso totale. È anche possibile posizionare lattine (longitudinalmente o trasversalmente) sul supporto. Installare il supporto in modo che la lunghezza delle bottiglie non ostacoli la chiusura della porta. È protetto contro l'estrazione accidentale. Lo si può estrarre solo se vuoto e sollevandolo nella parte anteriore (1) e tirandolo verso di te (2).

DESCRIZIONE DELL'APPARECCHIO

Cassetto frutta e verdura con regolatore di umidità

Il cassetto nel fondo del frigorifero viene utilizzato per conservare la frutta e la verdura. Esso assicura umidità e meno secchezza agli alimenti. L'umidità nel cassetto viene regolata automaticamente, a seconda del tipo e della quantità di alimenti inseriti.

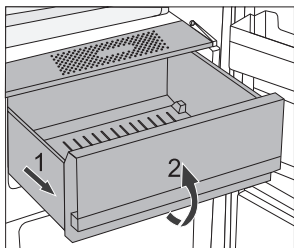

Estrarre il contenitore fino al punto di blocco (1), quindi sollevarlo davanti (2) ed estrarlo.

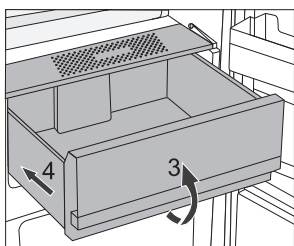

Inserire il contenitore nell'ordine inverso (3 e 4).

DESCRIZIONE DELL'APPARECCHIO

Scomparti

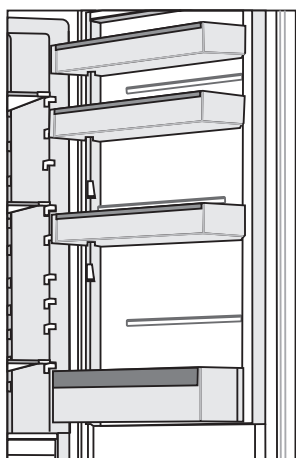

L'altezza degli scomparti è regolabile. Sollevare lo compartimento dalla scanalatura e montarlo nella posizione desiderata. Ogni scomparto può trasportare un peso massimo di 5 kg. Lo scomparto inferiore dello sportello è adatto per le bottiglie.

MultiBox

Il MultiBox offre una comoda opzione per conservare cibi dall'odore forte, come formaggi stagionati o erborinati, salsicce affumicate, cipolle, ecc. Il coperchio in legno può anche essere utilizzato come vassoio per le uova.

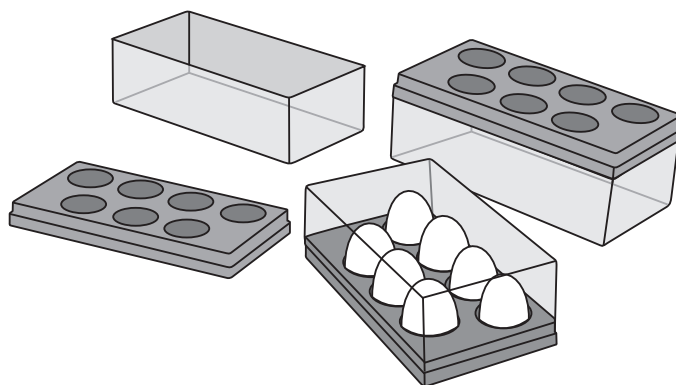

DESCRIZIONE DELL'APPARECCHIO

CoolFlow

Questo sistema crea una circolazione d'aria ottimale per mantenere costante la temperatura nell'intero comparto frigorifero. In nessun caso le aperture intorno alla ventola devono essere coperte o ostruite.

Ionizzatore dell'aria (IonAir)

- Il sistema di ventilazione avanzato con raffreddamento dinamico assicura una distribuzione uniforme dell'aria ionizzata e della temperatura nel frigorifero. L'aria arricchita di ioni negativi imita il microclima naturale, così gli alimenti freschi rimangono freschi più a lungo. Questo sistema permette anche di riporre gli alimenti in un qualsiasi ripiano del frigorifero poiché non ci sono differenze di temperatura.
- Lo ionizzatore dell'aria si accende e si spegne con un interruttore montato sul telaio della ventola.

Accendere/spegnere lo ionizzatore

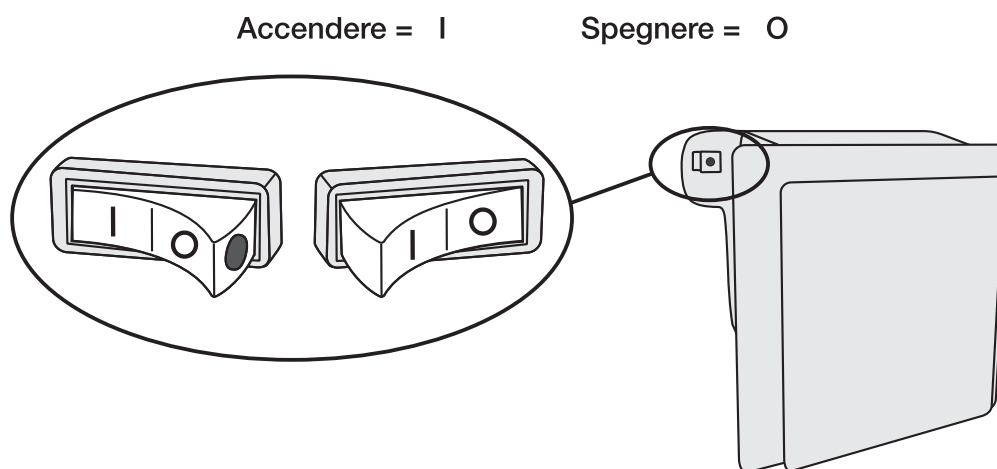

Quando lo ionizzatore è acceso, nell'interruttore è visibile un puntino rosso.

AdapTech

La tecnologia innovativa con sensori consente di adattare il funzionamento dell'apparecchio alle abitudini dell'utente. Il sistema flessibile intelligente, monitora, analizza e registra quotidianamente e settimanalmente l'uso dell'apparecchio e ne regola il funzionamento dell'apparecchio secondo il modello registrato. Se, per esempio, può prevedere un aumento della frequenza di apertura della porta, prima di questo intervallo di tempo, l'apparecchio riduce la temperatura automaticamente e quindi gli alimenti le volte in cui si apre la porta più spesso si riscaldano di meno. Anche inserendo grandi quantità di alimenti nel frigorifero o nel congelatore l'apparecchio lo rileva automaticamente e quindi raffredda o congela in modo più intensivo.

Distribuzione consigliata

Scomparti del frigorifero

- **Scomparto superiore:** cibo in scatola, pane, vino, pasta, ecc.
- **Scomparto medio:** latticini, piatti pronti, dessert, bevande analcoliche, birra, cibi cotti, ecc.
- **Scomparto inferiore:** carne, prodotti a base di carne, latticini, salami prodotti di salumeria.
- **Scomparto per verdure:** frutta fresca e verdura.



Conservare gli alimenti a breve scadenza sul retro di un ripiano o di un cassetto alla temperatura più bassa.



Non conservare nel frigorifero frutta (banane, ananas, papaia, agrumi) e verdure (zucchine, pomodori, melanzane, cetrioli, peperoni dolci e patate) sensibili alle basse temperature.

Sezioni dello sportello

- **Scomparti superiori/centrali:** uova, burro, formaggio, salse e affini
- **Scomparti inferiori:** bevande, lattine, bottiglie, ecc.

Evitare la contaminazione del cibo

Per evitare la contaminazione del cibo è consigliabile attenersi alle seguenti istruzioni:

- Tenere aperto lo sportello per lunghi periodi può causare un notevole aumento della temperatura negli scomparti dell'apparecchio.
- Pulire regolarmente le superfici che possano venire a contatto con cibo e sistemi di drenaggio accessibili.
- Conservare carne cruda e pesce in contenitori adatti affinché non vengano a contatto o gocciolino su altri alimenti.
- Se l'apparecchio di refrigerazione rimane vuoto per lunghi periodi, spegnerlo, scongelarlo, pulirlo, asciugarlo e lasciare lo sportello aperto per impedire la formazione di muffa all'interno dell'apparecchio.

Conservazione di cibi freschi nel frigorifero

Raccomandazioni importanti per la conservazione di alimenti freschi

- Per mantenere la qualità dei cibi freschi è necessario assicurarsi che:
 - ▷ gli alimenti siano ben confezionati;
 - ▷ l'apparecchio si trovi alla temperatura corretta;
 - ▷ l'apparecchio sia ben pulito.
- Prendere nota della data di scadenza indicata sulla confezione degli alimenti.
- Mettere gli alimenti in frigorifero in contenitori sigillati o in imballaggi adeguati. Ciò consentirà al cibo di rimanere asciutto, impedendogli di raccogliere o diffondere gli odori.
- Non conservare nel frigorifero materiali infiammabili, instabili o esplosivi.
- Conservare le bottiglie aperte in posizione verticale e chiuderle saldamente.
- Alcune soluzioni organiche, come gli oli essenziali, il contenuto delle bucce di limoni e arance e l'acido butirrico, se a contatto per lungo tempo con materiali plastici, possono consumare gli alimenti e causarne prematuramente il deterioramento.
- Un odore sgradevole indica che l'apparecchio non è pulito o contiene alimenti soggetti a deperimento (fare riferimento al capitolo "Manutenzione").
- Estrarre i cibi deperibili fuori dal frigorifero se si lascia l'abitazione per lungo periodo di tempo.

Sbrinamento dell'apparecchio

Sbrinamento automatico del vano frigorifero

Il compartimento di refrigerazione si sbrina automaticamente di volta in volta.

Pulizia dell'apparecchio



Spegnere l'apparecchio e rimuovere la spina dalla presa prima di procedere alla pulizia.



Non utilizzare detergenti abrasivi poiché possono danneggiarne la superficie.

- Pulire regolarmente l'interno dell'apparecchio con acqua tiepida. Se necessario, aggiungere all'acqua un detergente neutro o un detergente specifico per frigoriferi. Pulire tutte le superfici con un panno morbido. Strofinare le parti pulite con un panno imbevuto d'acqua tersa e asciugarle accuratamente.
- Non lavare i componenti dell'apparecchio in lavastoviglie, in quanto potrebbero uscirne danneggiati.



Se non si utilizza l'apparecchio per periodi prolungati, è necessario spegnerlo con il pulsante corrispondente e scollegarlo dalla rete. Svuotare, sbrinare e pulire l'apparecchio e lasciare socchiuso lo sportello.

Pulizia del filtro dell'umidità

Il filtro dell'umidità si trova nella parte inferiore del ripiano sopra il cassetto della frutta e verdura.

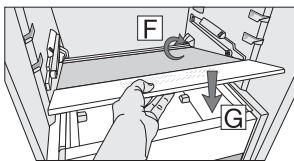
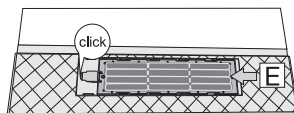
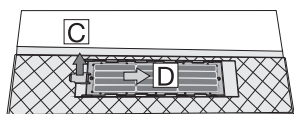
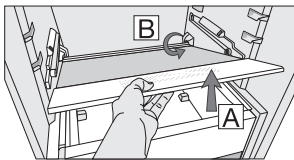

1. Rimuovere il cassetto superiore.
2. Estrarre quindi il ripiano sollevandolo prima quanto possibile nella parte anteriore (A) e poi tirarlo fuori dalle scanalature sulla parete posteriore dell'apparecchio (B) in cui è installato il ripiano!
3. Ruotare con attenzione il ripiano in modo che il lato inferiore sia rivolto verso l'alto.
4. Posizionare il ripiano su una superficie piana.
5. Quindi rimuovere il filtro: sollevare la linguetta, come indicato dalla freccia C, poi far scorrere il filtro nella direzione indicata dalla freccia D.
6. Lavare il filtro con acqua e asciugarlo accuratamente. Se le macchie sul filtro sono difficili da rimuovere, pulirle con un detergente delicato e un panno morbido. Quindi sciacquare con acqua eliminando bene il detergente.
7. Riporre il filtro: spingerlo come indicato dalla freccia E fino a sentire un clic: adesso il filtro è ben posizionato.
8. Ruota lo scaffale e reinstallarlo. Assicurarsi di posizionarlo bene nella scanalatura sulla parete posteriore dell'apparecchio (freccia F). Quindi riporlo con cura sul cassetto della frutta e verdura, come indicato dalla freccia G.

ERRORI

Tabella errori

Se si hanno dubbi sull'effettivo funzionamento dell'apparecchio, ciò non vuol dire che quest'ultimo sia necessariamente difettoso. In ogni caso si consiglia di consultare la seguente tabella.

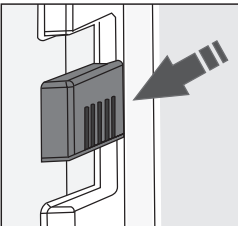
Problema	Causa/soluzione
L'apparecchio è collegato all'alimentazione ma non funziona.	Verificare che la presa elettrica sia attiva e che l'apparecchio sia acceso.
L'apparecchio si raffredda continuamente per molto tempo. 	Il compressore funziona per un tempo più lungo a bassa capacità (consumo energetico ridotto/elevata efficienza). Questa è la modalità di funzionamento ideale. Anche i seguenti fattori possono influenzare il funzionamento dell'apparecchio: <ul style="list-style-type: none">• La temperatura ambientale è troppo alta.• Lo sportello è rimasto aperto troppo a lungo o è stato aperto troppo spesso.• Lo sportello non è chiuso correttamente.• Lo sportello non si chiude correttamente (la guarnizione è sporca o danneggiata, lo sportello è disallineato, ecc.)• Sono stati inseriti troppi cibi freschi nello stesso momento.• Circolazione dell'aria insufficiente attorno al compressore e al condensatore. Verificare che la ventilazione attorno all'apparecchio sia sufficiente (vedere le istruzioni di montaggio supplementari).• Il sensore all'interno frigorifero è ostruito dal cibo. Assicurarsi che l'aria possa circolare liberamente attorno al sensore (non applicabile a tutti i modelli).
Condensa sul ripiano in vetro sopra i cassetti nel vano frigorifero.	<ul style="list-style-type: none">• Verificare che lo sportello rimanga chiuso nel modo corretto.• Si tratta di un problema temporaneo che non può essere evitato completamente in periodi di alte temperature ambientali ed elevati livelli di umidità. Il problema scompare quando la temperatura e l'umidità tornano ai livelli normali. Si consiglia di pulire i cassetti più frequentemente e asciugare di tanto in tanto eventuali gocciolamenti.• Confezionare il cibo in sacchetti o altri imballaggi a tenuta d'aria.
Il simbolo D lampeggia.	<ul style="list-style-type: none">• Lo sportello è rimasto aperto troppo a lungo o è stato aperto troppo spesso.• Lo sportello non si chiude correttamente (la guarnizione è sporca o danneggiata, lo sportello è disallineato, ecc.)• Sono stati inseriti troppi cibi freschi nello stesso momento.

ERRORI

Problema	Causa/soluzione
Lo sportello non si apre facilmente.	Si sta tentando di aprire lo sportello dell'apparecchio subito dopo averlo chiuso. L'apertura dello sportello risulta difficoltosa. Quando si apre lo sportello, dall'apparecchio fuori esce aria fredda che viene sostituita da aria calda proveniente dall'ambiente circostante. Quando quest'aria si raffredda, si crea un leggero vuoto che rende più difficile l'apertura dello sportello. La situazione ritorna normale dopo alcuni minuti e lo sportello si riapre facilmente.
Alcune o tutte le luci a LED non funzionano.	Consultare un tecnico dell'assistenza in merito al problema dei led non funzionanti. Non provare a riparare l'illuminazione a LED.
L'apparecchio fa rumore.	<ul style="list-style-type: none">• L'apparecchio è raffreddato da un sistema di refrigerazione con un compressore (e, in alcuni modelli, anche da un ventilatore) che fa rumore. Il livello di rumore dipende dal montaggio dell'apparecchio, da un utilizzo corretto e dalla sua età.• Quando si collega l'apparecchio all'alimentazione, il rumore prodotto dal compressore o dal flusso del refrigerante può essere leggermente più forte. Ciò non rappresenta un problema e non ha alcun effetto sulla durata della vita dell'apparecchio. Dopo un po' l'apparecchio comincerà a emettere meno rumore.• L'apparecchio potrebbe essere temporaneamente rumoroso se lo portello è rimasto aperto troppo a lungo o è stato aperto troppo spesso, è stata introdotta una grande quantità di cibi freschi al suo interno o è stata attivata la funzione di raffreddamento o di congelamento intensivo.
Formazione di uno strato di ghiaccio eccessivamente spesso.	<ul style="list-style-type: none">• Lo sportello non è chiuso correttamente.• Lo sportello non si chiude correttamente (la guarnizione è sporca o danneggiata, lo sportello è disallineato, ecc.)

Se non si è in grado di risolvere il problema, contattare il centro assistenza. Una volta preso contatto col centro assistenza indicare la tipologia, il modello e il numero di serie riportati sulla targhetta o sull'etichetta ubicata all'interno dell'apparecchio.

Smaltimento dell'imballo e dell'apparecchio

Questo apparecchio è fabbricato con materiali sostenibili. L'apparecchio deve essere smaltito in modo responsabile al termine del suo ciclo di vita. Contattare le autorità locali per saperne di più sulla metodologia corretta.



Riferirsi inoltre al capitolo “Smaltimento” nelle istruzioni di sicurezza.

L'imballo di questo apparecchio è riciclabile. Potrebbero essere stati utilizzati i seguenti materiali:

- Cartone
- Pellicole di polietilene (PE)
- polistirene senza CFC (schiuma dura PS).

Smaltire i suddetti materiali in modo responsabile e in accordo con le normative vigenti.



L'apparecchio è contrassegnato con il simbolo del bidone della spazzatura barrato per attirare l'attenzione sui requisiti di smaltimento separato degli elettrodomestici. Ciò significa che non sarà possibile gettare l'apparecchio tra i rifiuti domestici indifferenziati alla fine del suo ciclo di vita. L'apparecchio dovrà essere portato in un apposito centro di smaltimento per rifiuti urbani separati o presso un rivenditore che fornisca tale servizio.

La raccolta e lo smaltimento separato di apparecchi domestici consente di evitare conseguenze dannose per l'uomo e per l'ambiente.

Ciò garantisce che i materiali utilizzati per realizzare l'apparecchio possano essere recuperati e che si possano ottenere notevoli risparmi nell'utilizzo di energia e materie prime.



Dichiarazione di conformità

Con la presente dichiariamo che i nostri prodotti sono conformi alle Direttive Europee, ai regolamenti e ai requisiti applicabili nonché a tutti i requisiti delle norme a cui si fa riferimento.

Le istruzioni per l'uso dell'apparecchio si possono trovare anche sul nostro sito web:
www.asko.com

 **ASKO**



651159

it (08-23)